

# SKRZYNKA SZCZELINOWA DLA NIETOPERZY

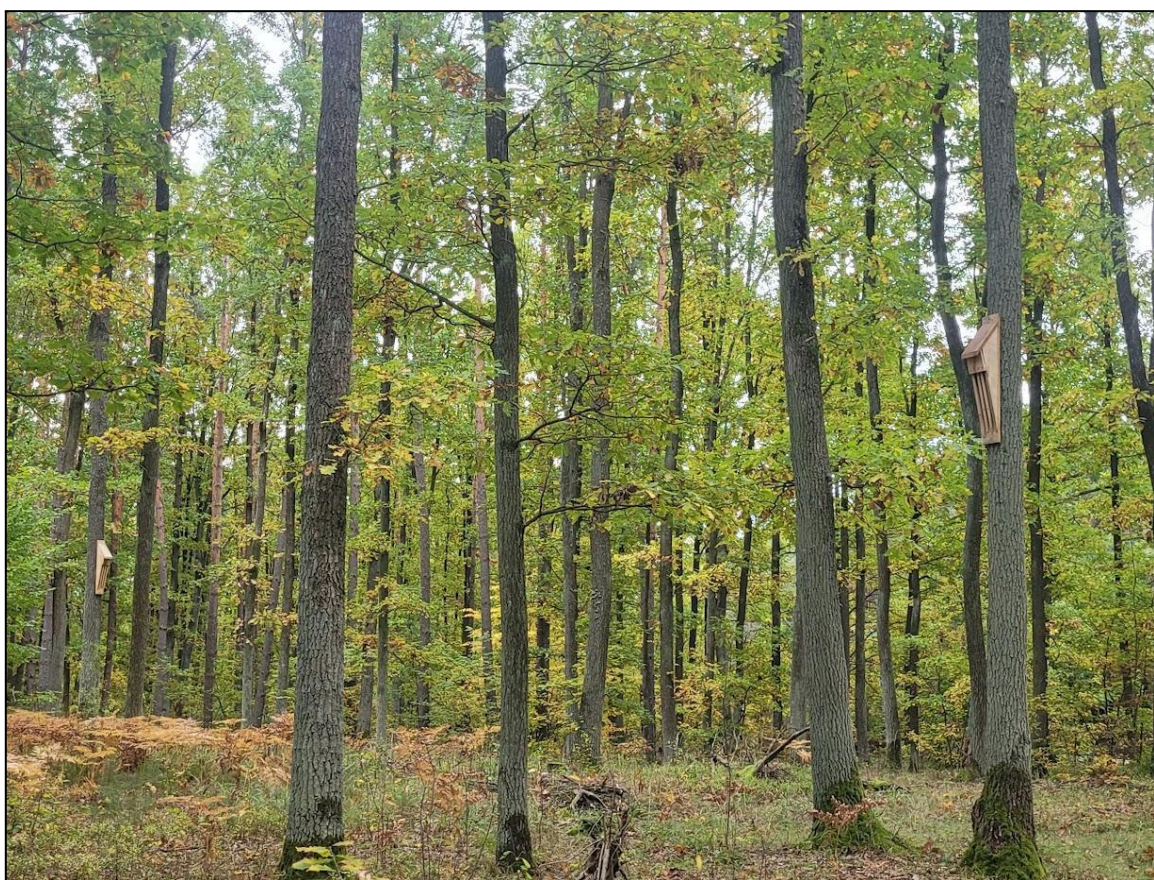

**[UWAGA! Projekt jest udostępniony na licencji Creative Commons  
Uznanie autorstwa-Na tych samych warunkach 4.0 Międzynarodowe.  
Attribution 4.0 International \(CC BY 4.0\)  
<https://creativecommons.org/licenses/by-sa/4.0/>](https://creativecommons.org/licenses/by-sa/4.0/)**

widok z przodu

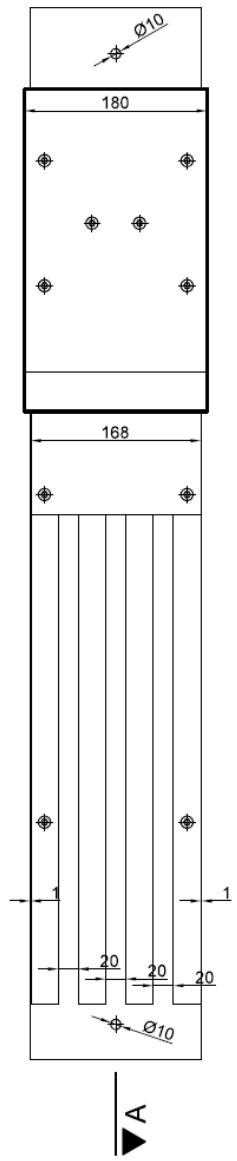

widok z tyłu

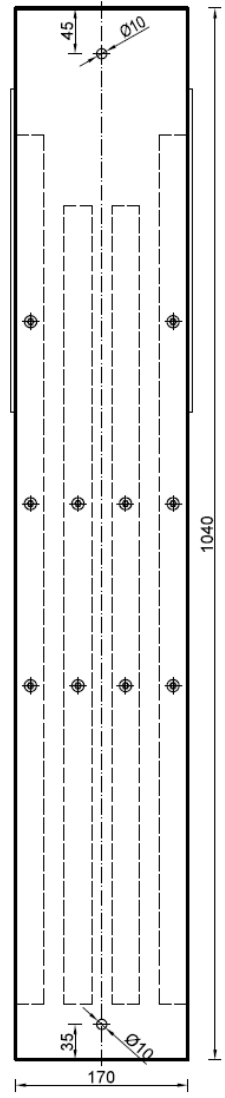

widok z boku

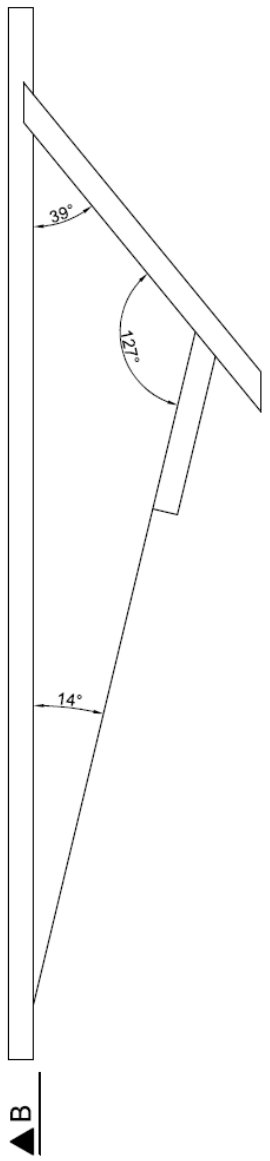

przekrój A-A

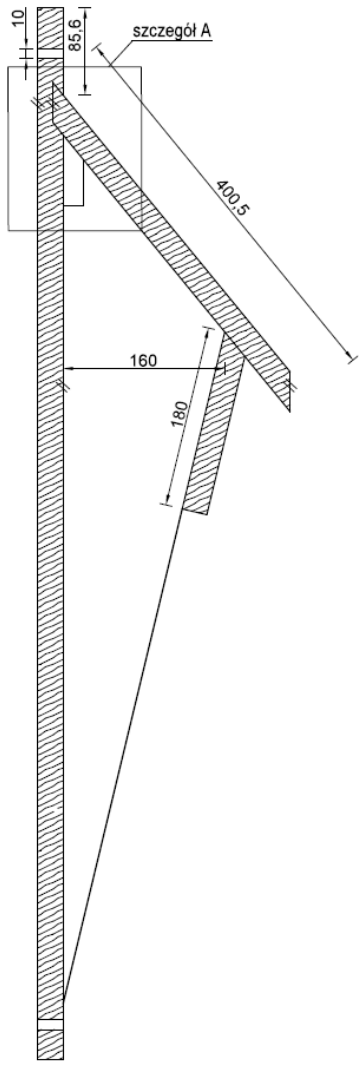

przekrój B-B

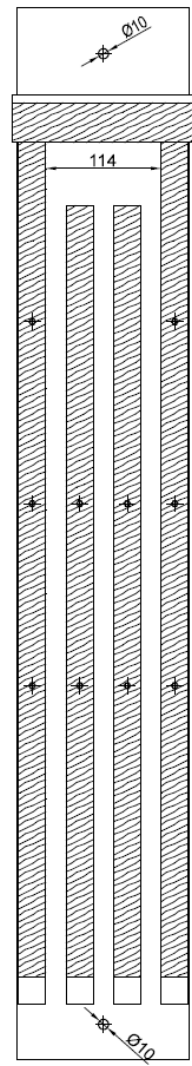

**SZCZEGÓŁ A**  
ZAMOCOWANIE DASZKU I SZCZELINA  
WEWNĄTRZ BUDKI  
skala 1:2

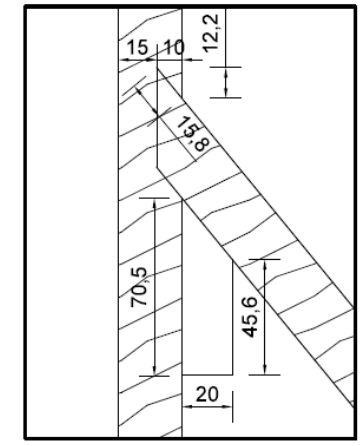

Budki wykonane z deski dębowej gr. 25 mm

Wszystkie wymiary podane w mm. Dopuszczalne odchyłki:  
± 3,0 mm przy wymiarze od 0 do 25 mm  
± 5,0 mm przy wymiarze od 250 mm.

BUDKA SZCZELINOWA DLA NIETOPERZY  
skala 1:5

PODZIAŁKA	FORMAT	TEMAT	BUDKA SZCZELINOWA DLA NIETOPERZY
1:5 1:2	A3		
TYTUŁ RYSUNKU: Schemat konstrukcyjny budki		DATA, PODPIS	NR RYSUNKU 01

widok z przodu **A**

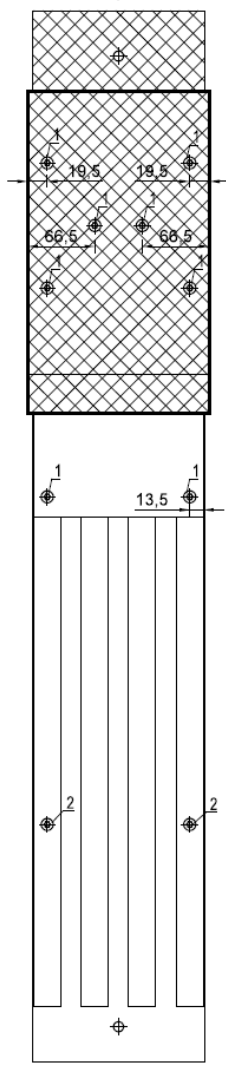

widok z tyłu

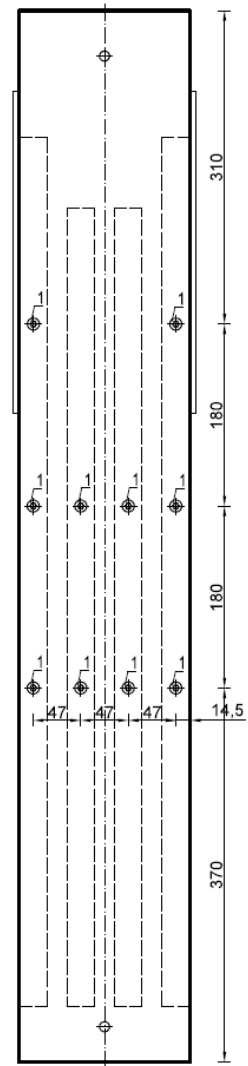

widok z boku **B**

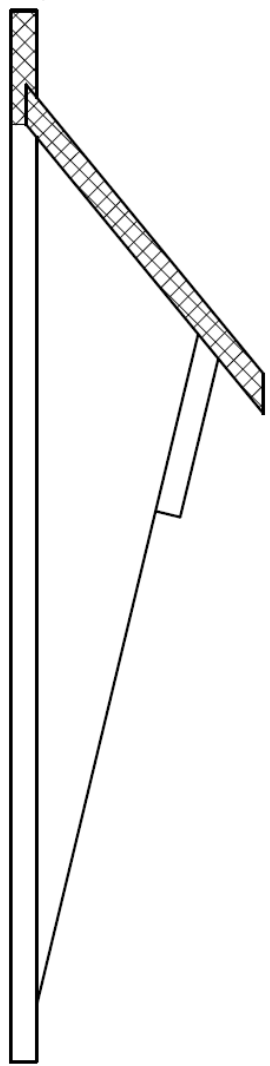

przekrój A-A

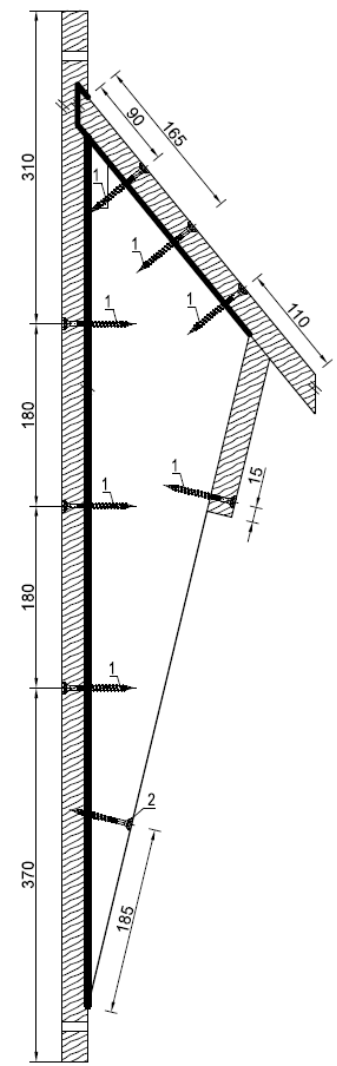

przekrój B-B

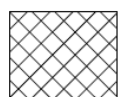
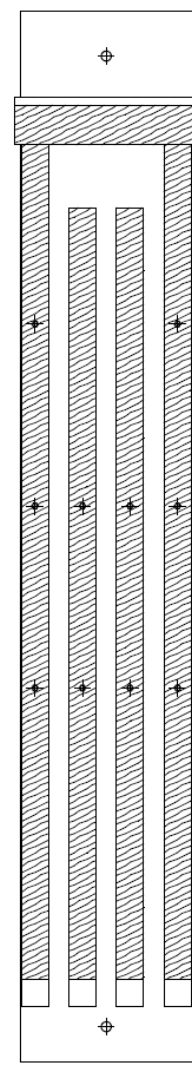

POWIERZCHNIE BUDKI IMPREGNOWANE

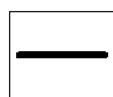

ŁĄCZENIA KLEJONE KLEJEM DO DREWNA

Budki wykonane z deski dębowej gr. 25 mm.

Wszystkie elementy połączyć klejem do drewna, a następnie skręcać wkrętami konstrukcyjnymi do drewna z łbem stożkowym z gniazdem TX. Nadmiar kleju zbierać.

Daszek impregnować podwójnie środkami dopuszczonymi przez Inspektora nadzoru chiropterologicznego.

- 1- wkręty do drewna samowierzące z łbem stożkowym z gniazdem TORX 5x70 mm
- 2- wkręty do drewna samowierzące z łbem stożkowym z gniazdem TORX 5x60 mm

Wszystkie wymiary podane w mm. Dopuszczalne odchyłki:

- ± 3,0 mm przy wymiarze od 0 do 25 mm
- ± 5,0 mm przy wymiarze od 250 mm.

PODZIAŁKA	FORMAT	TEMA:	BUDKA SZCZELINOWA DLA NIETOPERZY
1:5	A3		
TYTUŁ RYSUNKU: Elementy klejone i impregnowane		DATA, PODPIS	NR RYSUNKU 02