

Schema Schemat_FA_VAT(1)_v1-0E.xsd

schema location:

attributeFormDefault: **unqualified**
elementFormDefault: **qualified**
targetNamespace: **http://ksef.mf.gov.pl/wzor/2021/08/05/08051/**

Elements	Complex types	Simple types
Faktura	TAdres	currCode_Type
	TAdresPolski	SWIFT_Type
	TAdresZagraniczny	TData
	TKluczWartosc	TDataT
	TNaglowek	TFormaPlatnosci
	TPodmiot	TGTU
	TPodmiot1	TIlosci
	TRachunekBankowy	TKodFormularza
		TKodPocztowyPL
		TKodyKrajowUE
		TKwotowy
		TLadunek
		TNaturalny
		TNrNRB
		TNrRBZagr
		TNumerKSeF
		TNumerTelefonu
		TOznaczenieProcedury
		TOznaczenieProceduryZ
		TProceduraFa
		TProceduraZamowienie
		TProcentowy
		TRachunekWlasnyBanku
		TRodzajFaktury
		TRodzajTransportu
		TRolaPodmiotu3
		TRolaPodmiotuUpowaznionego
		TStatusInfoPodatnika
		TStawkaPodatku
		TTypKorekty
		TZnakowy
		TZnakowy50

element Faktura

diagram	
namespace	http://ksef.mf.gov.pl/wzor/2021/08/05/08051/
properties	content complex
children	tns:Naglowek tns:Podmiot1 tns:Podmiot2 tns:Podmiot3 tns:PodmiotUpowazniony tns:Fa tns:Stopka
annotation	documentation Faktura VAT
source	<pre><xsd:element name="Faktura"> <xsd:annotation> <xsd:documentation>Faktura VAT</xsd:documentation></pre>

```

</xsd:annotation>
<xsd:complexType>
  <xsd:sequence>
    <xsd:element name="Naglowek" type="tns:TNaglowek">
      <xsd:annotation>
        <xsd:documentation>Nagłówek</xsd:documentation>
      </xsd:annotation>
    </xsd:element>
    <xsd:element name="Podmiot1">
      <xsd:annotation>
        <xsd:documentation>Dane podatnika. Imię i nazwisko lub nazwa sprzedawcy towarów
lub usług</xsd:documentation>
      </xsd:annotation>
    </xsd:element>
    <xsd:sequence>
      <xsd:element name="PrefiksPodatnika" type="tns:TKodyKrajowUE" fixed="PL"
minOccurs="0">
        <xsd:annotation>
          <xsd:documentation>Kod (prefiks) podatnika VAT UE dla przypadków określonych
w art. 97 ust. 10 pkt 2 i 3 ustawy oraz w przypadku, o którym mowa w art. 136 ust. 1 pkt 3
ustawy</xsd:documentation>
        </xsd:annotation>
      </xsd:element>
      <xsd:element name="NrEORI" type="tns:TZnakowy" minOccurs="0">
        <xsd:annotation>
          <xsd:documentation>Numer EORI podatnika (sprzedawcy)</xsd:documentation>
        </xsd:annotation>
      </xsd:element>
      <xsd:element name="DaneIdentyfikacyjne" type="tns:TPodmiot1">
        <xsd:annotation>
          <xsd:documentation>Dane identyfikujące podatnika</xsd:documentation>
        </xsd:annotation>
      </xsd:element>
      <xsd:element name="Adres" type="tns:TAdres">
        <xsd:annotation>
          <xsd:documentation>Adres podatnika</xsd:documentation>
        </xsd:annotation>
      </xsd:element>
      <xsd:element name="AdresKoresp" type="tns:TAdres" minOccurs="0">
        <xsd:annotation>
          <xsd:documentation>Adres korespondencyjny podatnika</xsd:documentation>
        </xsd:annotation>
      </xsd:element>
      <xsd:element name="Email" type="etd:TAdresEmail" minOccurs="0" maxOccurs="1">
        <xsd:annotation>
          <xsd:documentation>Adres e-mail podatnika</xsd:documentation>
        </xsd:annotation>
      </xsd:element>
      <xsd:element name="Telefon" type="tns:TNumerTelefonu" minOccurs="0"
maxOccurs="3">
        <xsd:annotation>
          <xsd:documentation>Numer telefonu podatnika</xsd:documentation>
        </xsd:annotation>
      </xsd:element>
      <xsd:element name="StatusInfoPodatnika" type="tns:TStatusInfoPodatnika"
minOccurs="0">

```

```

        <xsd:annotation>
          <xsd:documentation>Status podatnika</xsd:documentation>
        </xsd:annotation>
      </xsd:element>
    </xsd:sequence>
  </xsd:complexType>
</xsd:element>
<xsd:element name="Podmiot2">
  <xsd:annotation>
    <xsd:documentation>Dane nabywcy</xsd:documentation>
  </xsd:annotation>
  <xsd:complexType>
    <xsd:sequence>
      <xsd:element name="PrefiksNabywcy" type="tns:TKodyKrajowUE" minOccurs="0">
        <xsd:annotation>
          <xsd:documentation>Kod (prefiks) nabywcy VAT UE, o którym mowa w art. 106e
ust. 1 pkt 24 ustawy oraz w przypadku, o którym mowa w art. 136 ust. 1 pkt 4
ustawy</xsd:documentation>
        </xsd:annotation>
      </xsd:element>
      <xsd:element name="NrEORI" type="tns:TZnakowy" minOccurs="0">
        <xsd:annotation>
          <xsd:documentation>Numer EORI nabywcy towarów</xsd:documentation>
        </xsd:annotation>
      </xsd:element>
      <xsd:element name="DaneIdentyfikacyjne" type="tns:TPodmiot">
        <xsd:annotation>
          <xsd:documentation>Dane identyfikujące nabywcę</xsd:documentation>
        </xsd:annotation>
      </xsd:element>
      <xsd:element name="Adres" type="tns:TAdres" minOccurs="0">
        <xsd:annotation>
          <xsd:documentation>Adres nabywcy. Pola opcjonalne dla przypadków określonych
w art. 106e ust. 5 pkt 3 ustawy</xsd:documentation>
        </xsd:annotation>
      </xsd:element>
      <xsd:element name="AdresKoresp" type="tns:TAdres" minOccurs="0">
        <xsd:annotation>
          <xsd:documentation>Adres korespondencyjny nabywcy</xsd:documentation>
        </xsd:annotation>
      </xsd:element>
      <xsd:element name="Email" type="etd:TAdresEmail" minOccurs="0" maxOccurs="1">
        <xsd:annotation>
          <xsd:documentation>Adres e-mail nabywcy</xsd:documentation>
        </xsd:annotation>
      </xsd:element>
      <xsd:element name="Telefon" type="tns:TNumerTelefonu" minOccurs="0"
maxOccurs="3">
        <xsd:annotation>
          <xsd:documentation>Numer telefonu nabywcy</xsd:documentation>
        </xsd:annotation>
      </xsd:element>
      <xsd:element name="NrKlienta" type="tns:TZnakowy" minOccurs="0">
        <xsd:annotation>
          <xsd:documentation>Numer klienta dla przypadków, w których nabywca postępuje
się nim w umowie lub zamówieniu</xsd:documentation>
        </xsd:annotation>
      </xsd:element>
    </xsd:sequence>
  </xsd:complexType>
</xsd:element>

```

```

        </xsd:annotation>
    </xsd:element>
</xsd:sequence>
</xsd:complexType>
</xsd:element>
<xsd:element name="Podmiot3" minOccurs="0" maxOccurs="unbounded">
    <xsd:annotation>
        <xsd:documentation>Dane podmiotu/-ów trzeciego/-ich (innego/-ych niż sprzedawca i
nabywca występujący sekcji Podmiot2), związanego/-ych z fakturą</xsd:documentation>
    </xsd:annotation>
    <xsd:complexType>
        <xsd:sequence>
            <xsd:element name="NrEORI" type="tns:TZnakowy" minOccurs="0">
                <xsd:annotation>
                    <xsd:documentation>Numer EORI nabywcy towarów</xsd:documentation>
                </xsd:annotation>
            </xsd:element>
            <xsd:element name="DanIdentyfikacyjne" type="tns:TPodmiot">
                <xsd:annotation>
                    <xsd:documentation>Dane identyfikujące podmiot trzeci</xsd:documentation>
                </xsd:annotation>
            </xsd:element>
            <xsd:element name="Adres" type="tns:TAdres">
                <xsd:annotation>
                    <xsd:documentation>Adres podmiotu trzeciego</xsd:documentation>
                </xsd:annotation>
            </xsd:element>
            <xsd:element name="AdresKoresp" type="tns:TAdres" minOccurs="0">
                <xsd:annotation>
                    <xsd:documentation>Adres korespondencyjny podmiotu
trzeciego</xsd:documentation>
                </xsd:annotation>
            </xsd:element>
            <xsd:element name="Email" type="etd:TAdresEmail" minOccurs="0" maxOccurs="1">
                <xsd:annotation>
                    <xsd:documentation>Adres e-mail podmiotu trzeciego</xsd:documentation>
                </xsd:annotation>
            </xsd:element>
            <xsd:element name="Telefon" type="tns:TNumerTelefonu" minOccurs="0"
maxOccurs="3">
                <xsd:annotation>
                    <xsd:documentation>Numer telefonu podmiotu trzeciego</xsd:documentation>
                </xsd:annotation>
            </xsd:element>
            <xsd:choice>
                <xsd:element name="Rola" type="tns:TRolaPodmiotu3">
                    <xsd:annotation>
                        <xsd:documentation>Rola podmiotu</xsd:documentation>
                    </xsd:annotation>
                </xsd:element>
                <xsd:sequence>
                    <xsd:element name="RolaInna" type="etd:TWybor1">
                        <xsd:annotation>
                            <xsd:documentation>Znacznik innego podmiotu: 1 - Inny
podmiot</xsd:documentation>
                        </xsd:annotation>
                    </xsd:element>
                </xsd:sequence>
            </xsd:choice>
        </xsd:sequence>
    </xsd:complexType>
</xsd:element>

```

```

</xsd:element>
<xsd:element name="OpisRoli" type="tns:TZnakowy">
  <xsd:annotation>
    <xsd:documentation>Opis roli podmiotu - w przypadku wyboru roli jako Inny
podmiot</xsd:documentation>
  </xsd:annotation>
</xsd:element>
</xsd:sequence>
</xsd:choice>
<xsd:element name="Udzial" type="tns:TProcentowy" minOccurs="0">
  <xsd:annotation>
    <xsd:documentation>Udział - procentowy udział dodatkowego nabywcy. Udziałem
nabywcy wymienionego w sekcji Podmiot2 jest wówczas dopełnienie do 100% sumy udziałów
dodatkowych nabywców. W przypadku niewypełnienia pola przyjmuje się, że udziały
występujących w fakturze nabywców są równe</xsd:documentation>
  </xsd:annotation>
</xsd:element>
<xsd:element name="NrKlienta" type="tns:TZnakowy" minOccurs="0">
  <xsd:annotation>
    <xsd:documentation>Numer klienta dla przypadków, w których podmiot
wymieniony jako podmiot trzeci postępuje się nim w umowie lub zamówieniu</xsd:documentation>
  </xsd:annotation>
</xsd:element>
</xsd:sequence>
</xsd:complexType>
</xsd:element>
<xsd:element name="PodmiotUpowazniony" minOccurs="0">
  <xsd:annotation>
    <xsd:documentation>Dane podmiotu upoważnionego, związanego z
fakturą</xsd:documentation>
  </xsd:annotation>
<xsd:complexType>
  <xsd:sequence>
    <xsd:element name="NrEORI" type="tns:TZnakowy" minOccurs="0">
      <xsd:annotation>
        <xsd:documentation>Numer EORI podmiotu upoważnionego</xsd:documentation>
      </xsd:annotation>
    </xsd:element>
    <xsd:element name="DaneIdentyfikacyjne" type="tns:TPodmiot">
      <xsd:annotation>
        <xsd:documentation>Dane identyfikujące podmiotu
upoważnionego</xsd:documentation>
      </xsd:annotation>
    </xsd:element>
    <xsd:element name="Adres" type="tns:TAdres">
      <xsd:annotation>
        <xsd:documentation>Adres podmiotu upoważnionego</xsd:documentation>
      </xsd:annotation>
    </xsd:element>
    <xsd:element name="AdresKoresp" type="tns:TAdres" minOccurs="0">
      <xsd:annotation>
        <xsd:documentation>Adres korespondencyjny podmiotu
upoważnionego</xsd:documentation>
      </xsd:annotation>
    </xsd:element>
    <xsd:element name="EmailPU" type="etd:TAdresEmail" minOccurs="0"

```

```

maxOccurs="1">
  <xsd:annotation>
    <xsd:documentation>Adres e-mail podmiotu upoważnionego</xsd:documentation>
  </xsd:annotation>
</xsd:element>
<xsd:element name="TelefonPU" type="tns:TNumerTelefonu" minOccurs="0"
maxOccurs="3">
  <xsd:annotation>
    <xsd:documentation>Numer telefonu podmiotu
upoważnionego</xsd:documentation>
  </xsd:annotation>
</xsd:element>
<xsd:element name="RolaPU" type="tns:TRolaPodmiotuUpowaznionego">
  <xsd:annotation>
    <xsd:documentation>Rola podmiotu upoważnionego</xsd:documentation>
  </xsd:annotation>
</xsd:element>
</xsd:sequence>
</xsd:complexType>
</xsd:element>
<xsd:element name="Fa">
  <xsd:annotation>
    <xsd:documentation>Na podstawie art. 106a - 106q ustawy. Wartości sprzedaży i kwoty
podatku wypełnia się w walucie, w której wystawiono fakturę, z wyjątkiem pól, w których kwoty
podatku zostały przeliczone zgodnie z art. 31a w związku z art. 106e ust. 11 ustawy. W przypadku
wystawienia faktury korygującej, wypełnia się wszystkie dane wg stanu po korekcie. Dane
dotyczące podstaw opodatkowania, kwot podatku oraz kwoty ogółem wypełnia się poprzez
różnicę</xsd:documentation>
  </xsd:annotation>
<xsd:complexType>
  <xsd:sequence>
    <xsd:element name="KodWaluty" type="tns:currCode_Type">
      <xsd:annotation>
        <xsd:documentation>Trzyliterowy kod waluty (ISO-4217) w przypadkach, o których
mowa w art. 31a ustawy</xsd:documentation>
      </xsd:annotation>
</xsd:element>
<xsd:element name="P_1" type="tns:TDataT">
      <xsd:annotation>
        <xsd:documentation>Data wystawienia, z zastrzeżeniem art. 106na ust. 1
ustawy</xsd:documentation>
      </xsd:annotation>
</xsd:element>
<xsd:element name="P_1M" type="tns:TZnakowy" minOccurs="0">
      <xsd:annotation>
        <xsd:documentation>Miejsce wystawienia faktury</xsd:documentation>
      </xsd:annotation>
</xsd:element>
<xsd:element name="P_2" type="tns:TZnakowy">
      <xsd:annotation>
        <xsd:documentation>Kolejny numer faktury, nadany w ramach jednej lub więcej
serii, który w sposób jednoznaczny identyfikuje fakturę</xsd:documentation>
      </xsd:annotation>
</xsd:element>
<xsd:element name="WZ" type="tns:TZnakowy" minOccurs="0"
maxOccurs="unbounded">

```

```

<xsd:annotation>
  <xsd:documentation>Numery dokumentów magazynowych WZ (wydanie na
zewnątrz) związane z fakturą</xsd:documentation>
</xsd:annotation>
</xsd:element>
<xsd:choice minOccurs="0">
  <xsd:element name="P_6" type="tns:TDataT">
    <xsd:annotation>
      <xsd:documentation>Data dokonania lub zakończenia dostawy towarów lub
wykonania usługi lub data otrzymania zapłaty, o której mowa w art. 106b ust. 1 pkt 4 ustawy, o ile
taka data jest określona i różni się od daty wystawienia faktury. Pole wypełnia się w przypadku, gdy
dla wszystkich pozycji faktury data jest wspólna</xsd:documentation>
</xsd:annotation>
</xsd:element>
<xsd:element name="OkresFa">
  <xsd:annotation>
    <xsd:documentation>Okres, którego dotyczy faktura w przypadkach, o których
mowa w art. 19a ust. 3 zdanie pierwsze i ust. 4 oraz ust. 5 pkt 4 ustawy</xsd:documentation>
</xsd:annotation>
<xsd:complexType>
  <xsd:sequence>
    <xsd:element name="P_6_Od" type="tns:TDataT">
      <xsd:annotation>
        <xsd:documentation>Data początkowa okresu, którego dotyczy
faktura</xsd:documentation>
</xsd:annotation>
</xsd:element>
<xsd:element name="P_6_Do" type="tns:TDataT">
      <xsd:annotation>
        <xsd:documentation>Data końcowa okresu, którego dotyczy faktura - data
dokonania lub zakończenia dostawy towarów lub wykonania usługi</xsd:documentation>
</xsd:annotation>
</xsd:element>
</xsd:sequence>
</xsd:complexType>
</xsd:element>
</xsd:choice>
<xsd:sequence minOccurs="0">
  <xsd:annotation>
    <xsd:documentation>Pola opcjonalne dla przypadków określonych w art. 106e ust.
2 i 3 oraz ust. 4 pkt 1, a także ust. 4 pkt 3 i ust. 5 pkt 1-3 ustawy</xsd:documentation>
</xsd:annotation>
<xsd:element name="P_13_1" type="tns:TKwotowy">
  <xsd:annotation>
    <xsd:documentation>Suma wartości sprzedaży netto ze stawką podstawową -
aktualnie 23% albo 22%. W przypadku faktur zaliczkowych, kwota zaliczki netto. W przypadku
faktur korygujących, kwota różnicy, o której mowa w art. 106j ust. 2 pkt 5
ustawy</xsd:documentation>
</xsd:annotation>
</xsd:element>
<xsd:element name="P_14_1" type="tns:TKwotowy">
  <xsd:annotation>
    <xsd:documentation>Kwota podatku od sumy wartości sprzedaży netto ze
stawką podstawową - aktualnie 23% albo 22%. W przypadku faktur zaliczkowych, kwota podatku
wyliczona według wzoru, o którym mowa w art. 106f ust. 1 pkt 3 ustawy. W przypadku faktur
korygujących, kwota różnicy, o której mowa w art. 106j ust. 2 pkt 5 ustawy</xsd:documentation>

```



```

</xsd:annotation>
</xsd:element>
<xsd:element name="P_14_1W" type="tns:TKwotowy" minOccurs="0">
  <xsd:annotation>
    <xsd:documentation>W przypadku gdy faktura jest wystawiona w walucie obcej,
    kwota podatku od sumy wartości sprzedaży netto ze stawką podstawową, przeliczona zgodnie z
    art. 31a w związku z art. 106e ust. 11 ustawy - aktualnie 23% albo 22%. W przypadku faktur
    zaliczkowych, kwota podatku wyliczona według wzoru, o którym mowa w art. 106f ust. 1 pkt 3
    ustawy. W przypadku faktur korygujących, kwota różnicy, o której mowa w art. 106j ust. 2 pkt 5
    ustawy</xsd:documentation>
  </xsd:annotation>
</xsd:element>
</xsd:sequence>
<xsd:sequence minOccurs="0">
  <xsd:annotation>
    <xsd:documentation>Pola opcjonalne dla przypadków określonych w art. 106e ust.
    2 i 3 oraz ust. 4 pkt 1, a także ust. 4 pkt 3 i ust. 5 pkt 1-3 ustawy</xsd:documentation>
  </xsd:annotation>
  <xsd:element name="P_13_2" type="tns:TKwotowy">
    <xsd:annotation>
      <xsd:documentation>Suma wartości sprzedaży netto ze stawką obniżoną
      pierwszą - aktualnie 8 % albo 7%. W przypadku faktur zaliczkowych, kwota zaliczki netto. W
      przypadku faktur korygujących, kwota różnicy, o której mowa w art. 106j ust. 2 pkt 5
      ustawy</xsd:documentation>
    </xsd:annotation>
  </xsd:element>
  <xsd:element name="P_14_2" type="tns:TKwotowy">
    <xsd:annotation>
      <xsd:documentation>Kwota podatku od sumy wartości sprzedaży netto ze
      stawką obniżoną pierwszą - aktualnie 8% albo 7%. W przypadku faktur zaliczkowych, kwota
      podatku wyliczona według wzoru, o którym mowa w art. 106f ust. 1 pkt 3 ustawy. W przypadku
      faktur korygujących, kwota różnicy, o której mowa w art. 106j ust. 2 pkt 5
      ustawy</xsd:documentation>
    </xsd:annotation>
  </xsd:element>
  <xsd:element name="P_14_2W" type="tns:TKwotowy" minOccurs="0">
    <xsd:annotation>
      <xsd:documentation>W przypadku gdy faktura jest wystawiona w walucie obcej,
      kwota podatku od sumy wartości sprzedaży netto ze stawką obniżoną, przeliczona zgodnie z art.
      31a w związku z art. 106e ust. 11 ustawy - aktualnie 8% albo 7%. W przypadku faktur
      zaliczkowych, kwota podatku wyliczona według wzoru, o którym mowa w art. 106f ust. 1 pkt 3
      ustawy. W przypadku faktur korygujących, kwota różnicy, o której mowa w art. 106j ust. 2 pkt 5
      ustawy</xsd:documentation>
    </xsd:annotation>
  </xsd:element>
</xsd:sequence>
<xsd:sequence minOccurs="0">
  <xsd:annotation>
    <xsd:documentation>Pola opcjonalne dla przypadków określonych w art. 106e ust.
    2 i 3 oraz ust. 4 pkt 1, a także ust. 4 pkt 3 i ust. 5 pkt 1-3 ustawy</xsd:documentation>
  </xsd:annotation>
  <xsd:element name="P_13_3" type="tns:TKwotowy">
    <xsd:annotation>
      <xsd:documentation>Suma wartości sprzedaży netto ze stawką obniżoną drugą -
      aktualnie 5%. W przypadku faktur zaliczkowych, kwota zaliczki netto. W przypadku faktur
      korygujących, kwota różnicy, o której mowa w art. 106j ust. 2 pkt 5 ustawy</xsd:documentation>
    </xsd:annotation>
  </xsd:element>

```

```

</xsd:annotation>
</xsd:element>
<xsd:element name="P_14_3" type="tns:TKwotowy">
  <xsd:annotation>
    <xsd:documentation>Kwota podatku od sumy wartości sprzedaży netto ze
stawką obniżoną drugą - aktualnie 5%. W przypadku faktur zaliczkowych, kwota podatku wyliczona
według wzoru, o którym mowa w art. 106f ust. 1 pkt 3 ustawy. W przypadku faktur korygujących,
kwota różnicy, o której mowa w art. 106j ust. 2 pkt 5 ustawy</xsd:documentation>
  </xsd:annotation>
</xsd:element>
<xsd:element name="P_14_3W" type="tns:TKwotowy" minOccurs="0">
  <xsd:annotation>
    <xsd:documentation>W przypadku gdy faktura jest wystawiona w walucie obcej,
kwota podatku od sumy wartości sprzedaży netto ze stawką obniżoną drugą, przeliczona zgodnie z
art. 31a w związku z art. 106e ust. 11 ustawy - aktualnie 5%. W przypadku faktur zaliczkowych,
kwota podatku wyliczona według wzoru, o którym mowa w art. 106f ust. 1 pkt 3 ustawy. W
przypadku faktur korygujących, kwota różnicy, o której mowa w art. 106j ust. 2 pkt 5
ustawy</xsd:documentation>
  </xsd:annotation>
</xsd:element>
</xsd:sequence>
<xsd:sequence minOccurs="0">
  <xsd:annotation>
    <xsd:documentation>Pola opcjonalne dla przypadków określonych w art. 106e ust.
2, 3, ust. 4 pkt 3 oraz ust. 5 pkt 1-3 ustawy</xsd:documentation>
  </xsd:annotation>
  <xsd:element name="P_13_4" type="tns:TKwotowy">
    <xsd:annotation>
      <xsd:documentation>Suma wartości sprzedaży netto ze stawką obniżoną trzecią
w walucie, w której faktura została wystawiona - procedura odwrotnego obciążenia, dla której
podatnikiem jest nabywca zgodnie z art. 17 ust. 1 pkt 7 i 8 ustawy oraz dla stawki podatku w
przypadku ryczału dla taksówek osobowych. W przypadku faktur zaliczkowych, kwota zaliczki
netto. W przypadku faktur korygujących, kwota różnicy, o której mowa w art. 106j ust. 2 pkt 5
ustawy</xsd:documentation>
    </xsd:annotation>
  </xsd:element>
  <xsd:element name="P_14_4" type="tns:TKwotowy">
    <xsd:annotation>
      <xsd:documentation>Kwota "0" dla procedury odwrotnego obciążenia, dla której
podatnikiem jest nabywca zgodnie z art. 17 ust. 1 pkt 7 i 8 ustawy oraz kwota podatku od sumy
wartości sprzedaży netto dla stawki podatku w walucie, w której faktura została wystawiona w
przypadku ryczału dla taksówek osobowych. W przypadku faktur zaliczkowych, kwota podatku
wyliczona według wzoru, o którym mowa w art. 106f ust. 1 pkt 3 ustawy. W przypadku faktur
korygujących, kwota różnicy, o której mowa w art. 106j ust. 2 pkt 5 ustawy</xsd:documentation>
    </xsd:annotation>
  </xsd:element>
  <xsd:element name="P_14_4W" type="tns:TKwotowy" minOccurs="0">
    <xsd:annotation>
      <xsd:documentation>W przypadku gdy faktura jest wystawiona w walucie obcej,
kwota "0" dla procedury odwrotnego obciążenia, dla której podatnikiem jest nabywca zgodnie z art.
17 ust. 1 pkt 7 i 8 ustawy oraz kwota podatku od sumy wartości sprzedaży netto w walucie obcej
dla stawki podatku w przypadku ryczału dla taksówek osobowych, przeliczona zgodnie z art. 31a
w związku z art. 106e ust. 11 ustawy. W przypadku faktur zaliczkowych, kwota podatku wyliczona
według wzoru, o którym mowa w art. 106f ust. 1 pkt 3 ustawy. W przypadku faktur korygujących,
kwota różnicy, o której mowa w art. 106j ust. 2 pkt 5 ustawy</xsd:documentation>
    </xsd:annotation>
  </xsd:element>
</xsd:sequence>

```

```

</xsd:element>
</xsd:sequence>
<xsd:sequence minOccurs="0">
  <xsd:annotation>
    <xsd:documentation>Pola opcjonalne dla przypadków określonych w art. 106e
ust.2 i 3 oraz ust. 4 pkt 1, a także ust. 4 pkt 3 i ust. 5 pkt 3 ustawy</xsd:documentation>
  </xsd:annotation>
  <xsd:element name="P_13_5" type="tns:TKwotowy">
    <xsd:annotation>
      <xsd:documentation>Suma wartości sprzedaży netto dla transakcji dostawy
towarów oraz świadczenia usług poza terytorium kraju. W przypadku faktur zaliczkowych, kwota
zaliczki netto. W przypadku faktur korygujących, kwota różnicy, o której mowa w art. 106j ust. 2 pkt
5 ustawy</xsd:documentation>
    </xsd:annotation>
  </xsd:element>
  <xsd:element name="P_14_5" type="tns:TKwotowy" minOccurs="0">
    <xsd:annotation>
      <xsd:documentation>Kwota podatku od wartości dodanej w przypadku procedury
szczegółnej, o której mowa w dziale XII w rozdziale 6a ustawy. W przypadku faktur korygujących,
kwota różnicy, o której mowa w art. 106j ust. 2 pkt 5 ustawy</xsd:documentation>
    </xsd:annotation>
  </xsd:element>
</xsd:sequence>
<xsd:element name="P_13_6" type="tns:TKwotowy" minOccurs="0">
  <xsd:annotation>
    <xsd:documentation>Suma wartości sprzedaży netto ze stawką 0%. W przypadku
faktur zaliczkowych, kwota zaliczki netto. Pole opcjonalne dla przypadków określonych w art. 106e
ust. 2 i 3, a także ust. 4 pkt 3 i ust. 5 pkt 1-3 ustawy. W przypadku faktur korygujących, kwota
różnicy, o której mowa w art. 106j ust. 2 pkt 5 ustawy</xsd:documentation>
  </xsd:annotation>
</xsd:element>
<xsd:element name="P_13_7" type="tns:TKwotowy" minOccurs="0">
  <xsd:annotation>
    <xsd:documentation>Suma wartości sprzedaży zwolnionej. W przypadku faktur
zaliczkowych, kwota zaliczki netto. Pola opcjonalne dla przypadków określonych w art. 106e ust. 2 i
3, a także ust. 4 pkt 3 i ust. 5 pkt 1-3 ustawy. W przypadku faktur korygujących, kwota różnicy, o
której mowa w art. 106j ust. 2 pkt 5 ustawy</xsd:documentation>
  </xsd:annotation>
</xsd:element>
<xsd:element name="P_15" type="tns:TKwotowy">
  <xsd:annotation>
    <xsd:documentation>Kwota należności ogółem lub w przypadku faktur
zaliczkowych, otrzymana kwota zapłaty. W przypadku faktur korygujących, korekta kwoty
należności ogółem</xsd:documentation>
  </xsd:annotation>
</xsd:element>
<xsd:element name="Adnotacje">
  <xsd:annotation>
    <xsd:documentation>Inne adnotacje na fakturze</xsd:documentation>
  </xsd:annotation>
<xsd:complexType>
  <xsd:sequence>
    <xsd:element name="P_16" type="etd:TWybor1_2">
      <xsd:annotation>
        <xsd:documentation>W przypadku dostawy towarów lub świadczenia usług,
w odniesieniu do których obowiązek podatkowy powstaje zgodnie z art. 19a ust. 5 pkt 1 lub art. 21

```

ust. 1 ustawy - wyrazy "metoda kasowa", należy podać wartość "1"; w przeciwnym przypadku - wartość "2"

`</xsd:documentation>`
`</xsd:annotation>`
`</xsd:element>`
`<xsd:element name="P_17" type="etd:TWybor1_2">`
`<xsd:annotation>`
`<xsd:documentation>`W przypadku faktur, o których mowa w art. 106d ust. 1 ustawy - wyraz "samofakturowanie", należy podać wartość "1"; w przeciwnym przypadku - wartość "2"`</xsd:documentation>`

`</xsd:annotation>`
`</xsd:element>`
`<xsd:element name="P_18" type="etd:TWybor1_2">`
`<xsd:annotation>`
`<xsd:documentation>`W przypadku dostawy towarów lub wykonania usługi, dla których obowiązującym do rozliczenia podatku od wartości dodanej lub podatku o podobnym charakterze jest nabywca towaru lub usługi - wyrazy "odwrotne obciążenie", należy podać wartość "1", w przeciwnym przypadku - wartość "2"`</xsd:documentation>`

`</xsd:annotation>`
`</xsd:element>`
`<xsd:element name="P_18A" type="etd:TWybor1_2">`
`<xsd:annotation>`
`<xsd:documentation>`W przypadku faktur, w których kwota należności ogółem stanowi kwotę, o której mowa w art. 19 pkt 2 ustawy z dnia 6 marca 2018 r. - Prawo przedsiębiorców, obejmujących dokonaną na rzecz podatnika dostawę towarów lub świadczenie usług wymienionych w załączniku nr 15 do ustawy - wyrazy „mechanizm podzielonej płatności”, należy podać wartość "1", w przeciwnym przypadku - wartość "2"`</xsd:documentation>`

`</xsd:annotation>`
`</xsd:element>`
`<xsd:sequence>`
`<xsd:element name="P_19" type="etd:TWybor1_2">`
`<xsd:annotation>`
`<xsd:documentation>`W przypadku dostawy towarów lub świadczenia usług zwolnionych od podatku na podstawie art. 43 ust. 1, art. 113 ust. 1 i 9 albo przepisów wydanych na podstawie art. 82 ust. 3 ustawy lub na podstawie innych przepisów należy podać wartość "1", w przeciwnym przypadku - wartość "2"`</xsd:documentation>`

`</xsd:annotation>`
`</xsd:element>`
`<xsd:choice minOccurs="0">`
`<xsd:annotation>`
`<xsd:documentation>`Węzła nie wypełnia się w przypadku gdy pole P_19 przyjmuje wartość "2"`</xsd:documentation>`

`</xsd:annotation>`
`<xsd:element name="P_19A" type="tns:TZnakowy" default="false">`
`<xsd:annotation>`
`<xsd:documentation>`Jeśli pole P_19 równa się "1" - należy wskazać przepis ustawy albo aktu wydanego na podstawie ustawy, na podstawie którego podatnik stosuje zwolnienie od podatku`</xsd:documentation>`

`</xsd:annotation>`
`</xsd:element>`
`<xsd:element name="P_19B" type="tns:TZnakowy" default="false">`
`<xsd:annotation>`
`<xsd:documentation>`Jeśli pole P_19 równa się "1" - należy wskazać przepis dyrektywy 2006/112/WE, który zwalnia od podatku taką dostawę towarów lub takie świadczenie usług`</xsd:documentation>`

`</xsd:annotation>`
`</xsd:element>`

```

<xsd:element name="P_19C" type="tns:TZnakowy" default="false">
  <xsd:annotation>
    <xsd:documentation>Jeśli pole P_19 równa się "1" - należy wskazać
inną podstawę prawną wskazującą na to, że dostawa towarów lub świadczenie usług korzysta ze
zwolnienia</xsd:documentation>
  </xsd:annotation>
</xsd:element>
</xsd:choice>
</xsd:sequence>
<xsd:sequence>
  <xsd:element name="P_22" type="etd:TWybor1_2">
    <xsd:annotation>
      <xsd:documentation>W przypadku gdy przedmiotem
wewnątrzwspólnotowej dostawy są nowe środki transportu należy podać wartość "1", w
przeciwnym przypadku - wartość "2"</xsd:documentation>
    </xsd:annotation>
  </xsd:element>
  <xsd:sequence minOccurs="0">
    <xsd:element name="P_22A" type="tns:TDataT">
      <xsd:annotation>
        <xsd:documentation>Jeśli pole P_22 równa się "1" - należy podać datę
dopuszczenia nowego środka transportu do użytku</xsd:documentation>
      </xsd:annotation>
    </xsd:element>
    <xsd:element name="P_22BMK" type="tns:TZnakowy" minOccurs="0">
      <xsd:annotation>
        <xsd:documentation>Jeśli pole P_22 równa się "1" można podać markę
nowego środka transportu</xsd:documentation>
      </xsd:annotation>
    </xsd:element>
    <xsd:element name="P_22BMD" type="tns:TZnakowy" minOccurs="0">
      <xsd:annotation>
        <xsd:documentation>Jeśli pole P_22 równa się "1" można podać model
nowego środka transportu</xsd:documentation>
      </xsd:annotation>
    </xsd:element>
    <xsd:element name="P_22BK" type="tns:TZnakowy" minOccurs="0">
      <xsd:annotation>
        <xsd:documentation>Jeśli pole P_22 równa się "1" można podać kolor
nowego środka transportu</xsd:documentation>
      </xsd:annotation>
    </xsd:element>
    <xsd:element name="P_22BNR" type="tns:TZnakowy" minOccurs="0">
      <xsd:annotation>
        <xsd:documentation>Jeśli pole P_22 równa się "1" można podać numer
rejestracyjny nowego środka transportu</xsd:documentation>
      </xsd:annotation>
    </xsd:element>
    <xsd:element name="P_22BRP" type="tns:TZnakowy" minOccurs="0">
      <xsd:annotation>
        <xsd:documentation>Jeśli pole P_22 równa się "1" można podać rok
produkcji nowego środka transportu</xsd:documentation>
      </xsd:annotation>
    </xsd:element>
  </xsd:choice>
</xsd:sequence>

```

```

<xsd:element name="P_22B" type="tns:TZnakowy">
  <xsd:annotation>
    <xsd:documentation>Jeśli pole P_22 równa się "1" a dostawa
dotyczy pojazdów lądowych, o których mowa w art. 2 pkt 10 lit. a ustawy - należy podać przebieg
pojazdu</xsd:documentation>
  </xsd:annotation>
</xsd:element>
<xsd:choice minOccurs="0">
  <xsd:element name="P_22B1" type="tns:TZnakowy" minOccurs="0">
    <xsd:annotation>
      <xsd:documentation>Jeśli pole P_22 równa się "1" a dostawa
dotyczy pojazdów lądowych, o których mowa w art. 2 pkt 10 lit. a ustawy - można podać numer
VIN</xsd:documentation>
    </xsd:annotation>
  </xsd:element>
  <xsd:element name="P_22B2" type="tns:TZnakowy" minOccurs="0">
    <xsd:annotation>
      <xsd:documentation>Jeśli pole P_22 równa się "1" a dostawa
dotyczy pojazdów lądowych, o których mowa w art. 2 pkt 10 lit. a ustawy - można podać numer
nadwozia</xsd:documentation>
    </xsd:annotation>
  </xsd:element>
  <xsd:element name="P_22B3" type="tns:TZnakowy" minOccurs="0">
    <xsd:annotation>
      <xsd:documentation>Jeśli pole P_22 równa się "1" a dostawa
dotyczy pojazdów lądowych, o których mowa w art. 2 pkt 10 lit. a ustawy - można podać numer
podwozia</xsd:documentation>
    </xsd:annotation>
  </xsd:element>
  <xsd:element name="P_22B4" type="tns:TZnakowy" minOccurs="0">
    <xsd:annotation>
      <xsd:documentation>Jeśli pole P_22 równa się "1" a dostawa
dotyczy pojazdów lądowych, o których mowa w art. 2 pkt 10 lit. a ustawy - można podać numer
ramy</xsd:documentation>
    </xsd:annotation>
  </xsd:element>
</xsd:choice>
<xsd:element name="P_22BT" type="tns:TZnakowy" minOccurs="0">
  <xsd:annotation>
    <xsd:documentation>Jeśli pole P_22 równa się "1" a dostawa
dotyczy pojazdów lądowych, o których mowa w art. 2 pkt 10 lit. a ustawy - można podać typ
nowego środka transportu</xsd:documentation>
  </xsd:annotation>
</xsd:element>
</xsd:sequence>
<xsd:sequence>
  <xsd:element name="P_22C" type="tns:TZnakowy">
    <xsd:annotation>
      <xsd:documentation>Jeśli pole P_22 równa się "1" a dostawa
dotyczy jednostek pływających, o których mowa w art. 2 pkt 10 lit. b ustawy, należy podać liczbę
godzin roboczych używania nowego środka transportu</xsd:documentation>
    </xsd:annotation>
  </xsd:element>
  <xsd:element name="P_22C1" type="tns:TZnakowy" minOccurs="0">
    <xsd:annotation>
      <xsd:documentation>Jeśli pole P_22 równa się "1" a dostawa

```

dotyczy jednostek pływających, o których mowa w art. 2 pkt 10 lit. b ustawy, można podać numer kadłuba nowego środka transportu</xsd:documentation>

```
</xsd:annotation>  
</xsd:element>  
</xsd:sequence>  
<xsd:sequence>  
<xsd:element name="P_22D" type="tns:TZnakowy">
```

<xsd:annotation>
<xsd:documentation>Jeśli pole P_22 równa się "1" a dostawa dotyczy statków powietrznych, o których mowa w art. 2 pkt 10 lit. c ustawy, należy podać liczbę godzin roboczych używania nowego środka transportu</xsd:documentation>

```
</xsd:annotation>  
</xsd:element>  
<xsd:element name="P_22D1" type="tns:TZnakowy" minOccurs="0">  
<xsd:annotation>
```

<xsd:documentation>Jeśli pole P_22 równa się "1" a dostawa dotyczy statków powietrznych, o których mowa w art. 2 pkt 10 lit. c ustawy, można podać numer fabryczny nowego środka transportu</xsd:documentation>

```
</xsd:annotation>  
</xsd:element>  
</xsd:sequence>  
</xsd:choice>  
</xsd:sequence>  
</xsd:sequence>  
<xsd:element name="P_23" type="etd:TWybor1_2">
```

<xsd:annotation>
<xsd:documentation>W przypadku faktur wystawianych w procedurze uproszczonej przez drugiego w kolejności podatnika, o którym mowa w art. 135 ust. 1 pkt 4 lit. b i c oraz ust. 2, zawierającej adnotację, o której mowa w art. 136 ust. 1 pkt 1 i stwierdzenie, o którym mowa w art. 136 ust. 1 pkt 2 ustawy należy podać wartość "1", w przeciwnym przypadku - wartość "2"</xsd:documentation>

```
</xsd:annotation>  
</xsd:element>  
<xsd:sequence>  
<xsd:element name="P_PMarzy" type="etd:TWybor1_2">  
<xsd:annotation>
```

<xsd:documentation>W przypadku wystąpienia procedur marży, o których mowa w art. 119 lub 120 ustawy należy podać wartość "1", w przeciwnym przypadku - wartość "2"</xsd:documentation>

```
</xsd:annotation>  
</xsd:element>  
<xsd:choice minOccurs="0">  
<xsd:element name="P_PMarzy_2" type="etd:TWybor1">  
<xsd:annotation>
```

<xsd:documentation>W przypadku świadczenia usług turystyki, dla których podstawę opodatkowania stanowi marża, zgodnie z art. 119 ust. 1 ustawy, a faktura dokumentująca świadczenie zawiera wyrazy "procedura marży dla biur podróży", należy podać wartość "1"</xsd:documentation>

```
</xsd:annotation>  
</xsd:element>  
<xsd:element name="P_PMarzy_3_1" type="etd:TWybor1">  
<xsd:annotation>
```

<xsd:documentation>W przypadku dostawy towarów używanych dla których podstawę opodatkowania stanowi marża, zgodnie z art. 120 ustawy, a faktura dokumentująca dostawę zawiera wyrazy "procedura marży - towary używane", należy podać wartość "1"</xsd:documentation>

```

        </xsd:annotation>
        </xsd:element>
        <xsd:element name="P_PMarzy_3_2" type="etd:TWybor1">
          <xsd:annotation>
            <xsd:documentation>W przypadku dostawy dzieł sztuki dla których
            podstawę opodatkowania stanowi marża, zgodnie z art. 120 ustawy, a faktura dokumentująca
            dostawę zawiera wyrazy "procedura marży - dzieła sztuki", należy podać wartość
            "1"</xsd:documentation>
          </xsd:annotation>
        </xsd:element>
        <xsd:element name="P_PMarzy_3_3" type="etd:TWybor1">
          <xsd:annotation>
            <xsd:documentation>W przypadku dostawy przedmiotów
            kolekcjonerskich i antyków, dla których podstawę opodatkowania stanowi marża, zgodnie z art. 120
            ustawy, a faktura dokumentująca dostawę zawiera wyrazy "procedura marży - przedmioty
            kolekcjonerskie i antyki", należy podać wartość "1"</xsd:documentation>
          </xsd:annotation>
        </xsd:element>
        </xsd:choice>
      </xsd:sequence>
    </xsd:sequence>
  </xsd:complexType>
</xsd:element>
<xsd:element name="RodzajFaktury" type="tns:TRodzajFaktury">
  <xsd:annotation>
    <xsd:documentation>Rodzaj faktury</xsd:documentation>
  </xsd:annotation>
</xsd:element>
<xsd:sequence minOccurs="0">
  <xsd:annotation>
    <xsd:documentation>Elementy dla przypadków, gdy pole RodzajFaktury przyjmuje
    wartości KOR, KOR_ZAL lub KOR_ROZ</xsd:documentation>
  </xsd:annotation>
  <xsd:element name="PrzyczynaKorekty" type="tns:TZnakowy" minOccurs="0">
    <xsd:annotation>
      <xsd:documentation>Przyczyna korekty dla faktur
      korygujących</xsd:documentation>
    </xsd:annotation>
  </xsd:element>
  <xsd:element name="TypKorekty" type="tns:TTypKorekty" minOccurs="0">
    <xsd:annotation>
      <xsd:documentation>Typ skutku korekty w ewidencji</xsd:documentation>
    </xsd:annotation>
  </xsd:element>
  <xsd:sequence maxOccurs="unbounded">
    <xsd:element name="DataWystFaKorygowanej" type="tns:TDataT">
      <xsd:annotation>
        <xsd:documentation>Data wystawienia faktury, której dotyczy faktura
        korygująca</xsd:documentation>
      </xsd:annotation>
    </xsd:element>
    <xsd:element name="NrFaKorygowanej" type="tns:TZnakowy">
      <xsd:annotation>
        <xsd:documentation>Numer faktury korygowanej</xsd:documentation>
      </xsd:annotation>
    </xsd:element>
  </xsd:sequence>

```



```

<xsd:element name="NrKSeFFaKorygowanej" type="tns:TNumerKSeF">
  <xsd:annotation>
    <xsd:documentation>Numer identyfikujący fakturę korygowaną w Krajowym
Systemie e-Faktur (KSeF)</xsd:documentation>
  </xsd:annotation>
</xsd:element>
</xsd:sequence>
<xsd:element name="OkresFaKorygowanej" type="tns:TZnakowy" minOccurs="0">
  <xsd:annotation>
    <xsd:documentation>Dla faktury korygującej, o której mowa w art. 106j ust. 3
ustawy - okres, do którego odnosi się udzielany opust lub obniżka, w przypadku gdy podatnik
udziela opustu lub obniżki ceny w odniesieniu do dostaw towarów lub usług dokonanych lub
świadczonych na rzecz jednego odbiorcy w danym okresie.</xsd:documentation>
  </xsd:annotation>
</xsd:element>
<xsd:element name="NrFaKorygowany" type="tns:TZnakowy" minOccurs="0">
  <xsd:annotation>
    <xsd:documentation>Poprawny numer faktury korygowanej w przypadku, gdy
przyczyną korekty jest błędny numer faktury korygowanej. W polu NrFaKorygowanej należy
wówczas wskazać ten błędny numer</xsd:documentation>
  </xsd:annotation>
</xsd:element>
<xsd:element name="Podmiot1K" minOccurs="0">
  <xsd:annotation>
    <xsd:documentation>W przypadku korekty danych sprzedawcy należy podać
kompletne dane sprzedawcy występujące w fakturze korygowanej. Pole nie dotyczy przypadku
korekty błędnego numeru NIP występującego w fakturze pierwotnej. Wówczas wymagana jest
korekta faktury do wartości zerowych</xsd:documentation>
  </xsd:annotation>
<xsd:complexType>
  <xsd:sequence>
    <xsd:element name="PrefiksPodatnika" type="tns:TKodyKrajowUE"
minOccurs="0">
      <xsd:annotation>
        <xsd:documentation>Kod (prefiks) podatnika VAT UE dla przypadków
określonych w art. 97 ust. 10 pkt 2 i 3 ustawy oraz w przypadku, o którym mowa w art. 136 ust. 1
pkt 3 ustawy</xsd:documentation>
      </xsd:annotation>
    </xsd:element>
    <xsd:element name="DaneIdentyfikacyjne" type="tns:TPodmiot1">
      <xsd:annotation>
        <xsd:documentation>Dane identyfikujące podatnika</xsd:documentation>
      </xsd:annotation>
    </xsd:element>
    <xsd:element name="Adres" type="tns:TAdres">
      <xsd:annotation>
        <xsd:documentation>Adres podatnika</xsd:documentation>
      </xsd:annotation>
    </xsd:element>
  </xsd:sequence>
</xsd:complexType>
</xsd:element>
<xsd:element name="Podmiot2K" minOccurs="0" maxOccurs="unbounded">
  <xsd:annotation>
    <xsd:documentation>W przypadku korekty danych nabywcy występującego jako
Podmiot2 lub dodatkowego nabywcy występującego jako Podmiot3 należy podać kompletne dane

```

tego podmiotu występujące w fakturze korygowanej. Korekcie nie podlegają błędne numery identyfikujące nabywcę oraz dodatkowego nabywcę. W przypadku korygowania pozostałych danych nabywcy lub dodatkowego nabywcy wskazany numer identyfikacyjny musi być identyczny z numerem w części Podmiot2 względnie Podmiot3 faktury korygującej</xsd:documentation>

```
</xsd:annotation>
<xsd:complexType>
  <xsd:sequence>
    <xsd:element name="PrefiksNabywcy" type="tns:TKodyKrajowUE"
minOccurs="0">
      <xsd:annotation>
        <xsd:documentation>Kod (prefiks) nabywcy VAT UE, o którym mowa w art.
106e ust. 1 pkt 24 ustawy oraz w przypadku, o którym mowa w art. 136 ust. 1 pkt 4
ustawy</xsd:documentation>
      </xsd:annotation>
    </xsd:element>
    <xsd:element name="DaneIdentyfikacyjne" type="tns:TPodmiot">
      <xsd:annotation>
        <xsd:documentation>Dane identyfikujące nabywcę</xsd:documentation>
      </xsd:annotation>
    </xsd:element>
    <xsd:element name="Adres" type="tns:TAdres" minOccurs="0">
      <xsd:annotation>
        <xsd:documentation>Adres nabywcy. Pola opcjonalne dla przypadków
określonych w art. 106e ust. 5 pkt 3 ustawy</xsd:documentation>
      </xsd:annotation>
    </xsd:element>
  </xsd:sequence>
</xsd:complexType>
</xsd:element>
</xsd:sequence>
<xsd:element name="FP" type="etd:TWybor1" minOccurs="0">
  <xsd:annotation>
    <xsd:documentation>Faktura, o której mowa w art. 109 ust. 3d
ustawy</xsd:documentation>
  </xsd:annotation>
</xsd:element>
<xsd:element name="TP" type="etd:TWybor1" minOccurs="0">
  <xsd:annotation>
    <xsd:documentation>Istniejące powiązania między nabywcą a dokonującym
dostawy towarów lub usługodawcą, zgodnie z § 10 ust. 4 pkt 3, z zastrzeżeniem ust. 4b
rozporządzenia w sprawie szczegółowego zakresu danych zawartych w deklaracjach podatkowych
i w ewidencji w zakresie podatku od towarów i usług</xsd:documentation>
  </xsd:annotation>
</xsd:element>
<xsd:element name="DodatkowyOpis" type="tns:TKluczWartosc" minOccurs="0"
maxOccurs="12">
  <xsd:annotation>
    <xsd:documentation>Pola rezerwowe przeznaczone dla wykazywania
dodatkowych informacji na fakturze, w tym wymaganych przepisami prawa, dla których nie
przewidziano innych pól/elementów</xsd:documentation>
  </xsd:annotation>
</xsd:element>
<xsd:element name="NrFaZaliczkowej" type="tns:TZnakowy" minOccurs="0"
maxOccurs="unbounded">
  <xsd:annotation>
    <xsd:documentation>Pole obowiązkowe dla faktury wystawianej po wydaniu
```

towaru lub wykonaniu usługi, o której mowa w art. 106f ust. 3 i ostatniej z faktur, o której mowa w art. 106f ust. 4 ustawy</xsd:documentation>

</xsd:annotation>

</xsd:element>

<xsd:element name="ZwrotAkczyzy" type="tns:TKwotowy" minOccurs="0">

<xsd:annotation>

<xsd:documentation>Informacja dodatkowa niezbędna dla rolników ubiegających się o zwrot podatku akcyzowego zawartego w cenie oleju napędowego</xsd:documentation>

</xsd:annotation>

</xsd:element>

<xsd:element name="FaWiersze" minOccurs="0">

<xsd:annotation>

<xsd:documentation>Szczegółowe pozycje faktury w walucie, w której wystawiono fakturę - węzeł opcjonalny dla faktury zaliczkowej, faktury korygującej fakturę zaliczkową, oraz faktur korygujących dotyczących wszystkich dostaw towarów lub usług dokonanych lub świadczonych w danym okresie, o których mowa w art. 106j ust. 3 ustawy, dla których należy podać dane dotyczące opustu lub obniżki w podziale na stawki podatku i procedury w sekcji Fa. W przypadku faktur korygujących, o których mowa w art. 106j ust. 3 ustawy, gdy opust lub obniżka ceny odnosi się do części dostaw towarów lub usług dokonanych lub świadczonych w danym okresie w sekcji FaWiersz należy podać nazwy (rodzaje) towarów lub usług objętych korektą. W przypadku faktur, o których mowa w art. 106f ust. 3 ustawy należy prezentować pełne wartości zamówienia lub umowy. W przypadku faktur korygujących pozycje faktury (w tym faktur korygujących faktury, o których mowa w art. 106f ust. 3 ustawy, jeśli korekta dotyczy wartości zamówienia) należy prezentować różnice wynikające z korekty poszczególnych pozycji lub storna poszczególnych pozycji korygowanych i prawidłowe wartości korygowanych pozycji jako osobne wiersze. W przypadku faktur korygujących faktury, o których mowa w art. 106f ust. 3 ustawy, jeśli korekta nie dotyczy wartości zamówienia i jednocześnie zmienia wysokość podstawy opodatkowania lub podatku, należy wprowadzić zapis stornujący dany wiersz wg stanu przed korektą i zapis przywracający wartość zamówienia w celu potwierdzenia braku zmiany jego wartości</xsd:documentation>

</xsd:annotation>

<xsd:complexType>

<xsd:sequence>

<xsd:element name="LiczbaWierszyFaktury" type="tns:TNaturalny">

<xsd:annotation>

<xsd:documentation>Liczba wierszy faktury</xsd:documentation>

</xsd:annotation>

</xsd:element>

<xsd:choice>

<xsd:element name="WartoscWierszyFaktury1" type="tns:TKwotowy">

<xsd:annotation>

<xsd:documentation>Łączna wartość kolumny P_11</xsd:documentation>

</xsd:annotation>

</xsd:element>

<xsd:element name="WartoscWierszyFaktury2" type="tns:TKwotowy">

<xsd:annotation>

<xsd:documentation>Łączna wartość kolumny

P_11A</xsd:documentation>

</xsd:annotation>

</xsd:element>

</xsd:choice>

<xsd:element name="FaWiersz" maxOccurs="unbounded">

<xsd:annotation>

<xsd:documentation>Szczegółowe pozycje faktury w walucie, w której wystawiono fakturę</xsd:documentation>

</xsd:annotation>

```

<xsd:complexType>
  <xsd:sequence>
    <xsd:element name="NrWierszaFa" type="tns:TNaturalny">
      <xsd:annotation>
        <xsd:documentation>Kolejny numer wiersza
faktury</xsd:documentation>
      </xsd:annotation>
    </xsd:element>
    <xsd:element name="UU_ID" minOccurs="0">
      <xsd:annotation>
        <xsd:documentation>Uniwersalny unikalny numer wiersza
faktury</xsd:documentation>
      </xsd:annotation>
    <xsd:simpleType>
      <xsd:restriction base="tns:TZnakowy">
        <xsd:maxLength value="50"/>
      </xsd:restriction>
    </xsd:simpleType>
    </xsd:element>
    <xsd:element name="P_6A" type="tns:TDataT" minOccurs="0">
      <xsd:annotation>
        <xsd:documentation>Data dokonania lub zakończenia dostawy
towarów lub wykonania usługi lub data otrzymania zapłaty, o której mowa w art. 106b ust. 1 pkt 4
ustawy, o ile taka data jest określona i różni się od daty wystawienia faktury. Pole wypełnia się dla
przypadku, gdy dla poszczególnych pozycji faktury występują różne daty</xsd:documentation>
      </xsd:annotation>
    </xsd:element>
    <xsd:element name="P_7" type="tns:TZnakowy" minOccurs="0">
      <xsd:annotation>
        <xsd:documentation>Nazwa (rodzaj) towaru lub usługi. Pole
opcjonalne wyłącznie dla przypadku określonego w art 106j ust. 3 pkt 2 ustawy (faktura
korekta)</xsd:documentation>
      </xsd:annotation>
    </xsd:element>
    <xsd:element name="GTIN" minOccurs="0">
      <xsd:annotation>
        <xsd:documentation>Globalny numer jednostki
handlowej</xsd:documentation>
      </xsd:annotation>
    <xsd:simpleType>
      <xsd:restriction base="tns:TZnakowy">
        <xsd:maxLength value="20"/>
      </xsd:restriction>
    </xsd:simpleType>
    </xsd:element>
    <xsd:element name="PKWiU" minOccurs="0">
      <xsd:annotation>
        <xsd:documentation>Symbol Polskiej Klasyfikacji Wyrobów i
Usług</xsd:documentation>
      </xsd:annotation>
    <xsd:simpleType>
      <xsd:restriction base="tns:TZnakowy">
        <xsd:maxLength value="50"/>
      </xsd:restriction>
    </xsd:simpleType>
  </xsd:sequence>
</xsd:complexType>

```

```

<xsd:element name="CN" minOccurs="0">
  <xsd:annotation>
    <xsd:documentation>Symbol Nomenklatury
Scalonej</xsd:documentation>
  </xsd:annotation>
  <xsd:simpleType>
    <xsd:restriction base="tns:TZnakowy">
      <xsd:maxLength value="50"/>
    </xsd:restriction>
  </xsd:simpleType>
</xsd:element>
<xsd:element name="PKOB" minOccurs="0">
  <xsd:annotation>
    <xsd:documentation>Symbol Polskiej Klasyfikacji Obiektów
Budowlanych</xsd:documentation>
  </xsd:annotation>
  <xsd:simpleType>
    <xsd:restriction base="tns:TZnakowy">
      <xsd:maxLength value="50"/>
    </xsd:restriction>
  </xsd:simpleType>
</xsd:element>
<xsd:element name="DodatkoweInfo" type="tns:TZnakowy50"
minOccurs="0">
  <xsd:annotation>
    <xsd:documentation>Pole przeznaczone do wpisania przez
sprzedawcę dodatkowych danych, które nie zostały uwzględnione w elementach struktury i nie są
wymagane przepisami, a które mogą znaleźć się na fakturze</xsd:documentation>
  </xsd:annotation>
</xsd:element>
<xsd:element name="P_8A" type="tns:TZnakowy" minOccurs="0">
  <xsd:annotation>
    <xsd:documentation>Miara dostarczonych towarów lub zakres
wykonanych usług. Pole opcjonalne dla przypadku określonego w art. 106e ust. 5 pkt 3
ustawy</xsd:documentation>
  </xsd:annotation>
</xsd:element>
<xsd:element name="P_8B" type="tns:TIlosci" minOccurs="0">
  <xsd:annotation>
    <xsd:documentation>Ilość (liczba) dostarczonych towarów lub zakres
wykonanych usług. Pole opcjonalne dla przypadku określonego w art. 106e ust. 5 pkt 3
ustawy</xsd:documentation>
  </xsd:annotation>
</xsd:element>
<xsd:element name="P_9A" type="tns:TKwotowy" minOccurs="0">
  <xsd:annotation>
    <xsd:documentation>Cena jednostkowa towaru lub usługi bez kwoty
podatku (cena jednostkowa netto). Pole opcjonalne dla przypadków określonych w art. 106e ust. 2
i 3 oraz ust. 5 pkt 3 ustawy</xsd:documentation>
  </xsd:annotation>
</xsd:element>
<xsd:element name="P_9B" type="tns:TKwotowy" minOccurs="0">
  <xsd:annotation>
    <xsd:documentation>Cena wraz z kwotą podatku (cena jednostkowa
brutto), w przypadku zastosowania art. 106e ust. 7 i 8 ustawy</xsd:documentation>
  </xsd:annotation>

```

```

</xsd:element>
<xsd:element name="P_10" type="tns:TKwotowy" minOccurs="0">
  <xsd:annotation>
    <xsd:documentation>Kwoty wszelkich opustów lub obniżek cen, w tym
w formie rabatu z tytułu wcześniejszej zapłaty, o ile nie zostały one uwzględnione w cenie
jednostkowej netto. Pole opcjonalne dla przypadków określonych w art. 106e ust. 2 i 3 oraz ust. 5
pkt 1 ustawy</xsd:documentation>
  </xsd:annotation>
</xsd:element>
<xsd:element name="P_11" type="tns:TKwotowy" minOccurs="0">
  <xsd:annotation>
    <xsd:documentation>Wartość dostarczonych towarów lub wykonanych
usług, objętych transakcją, bez kwoty podatku (wartość sprzedaży netto). Pole opcjonalne dla
przypadków określonych w art. 106e ust. 2 i 3 oraz ust. 5 pkt 3 ustawy</xsd:documentation>
  </xsd:annotation>
</xsd:element>
<xsd:element name="P_11A" type="tns:TKwotowy" minOccurs="0">
  <xsd:annotation>
    <xsd:documentation>Wartość sprzedaży brutto, w przypadku
zastosowania art. 106e ust. 7 i 8 ustawy</xsd:documentation>
  </xsd:annotation>
</xsd:element>
<xsd:element name="P_12" type="tns:TStawkaPodatku" minOccurs="0">
  <xsd:annotation>
    <xsd:documentation>Stawka podatku. Pole opcjonalne dla przypadków
określonych w art. 106e ust. 2, 3, 4 pkt 3 i ust. 5 pkt 3 ustawy</xsd:documentation>
  </xsd:annotation>
</xsd:element>
<xsd:element name="P_12_XII" type="tns:TProcentowy" minOccurs="0">
  <xsd:annotation>
    <xsd:documentation>Stawka podatku od wartości dodanej w
przypadku, o którym mowa w dziale XII w rozdziale 6a ustawy</xsd:documentation>
  </xsd:annotation>
</xsd:element>
<xsd:element name="P_12_Procedura" type="tns:TProceduraFa"
minOccurs="0">
  <xsd:annotation>
    <xsd:documentation>Wskazanie procedury dla wiersza
faktury</xsd:documentation>
  </xsd:annotation>
</xsd:element>
<xsd:element name="KwotaAkcyzy" type="tns:TKwotowy" minOccurs="0">
  <xsd:annotation>
    <xsd:documentation>Kwota podatku akcyzowego zawarta w cenie
towaru</xsd:documentation>
  </xsd:annotation>
</xsd:element>
<xsd:element name="GTU" type="tns:TGTU" minOccurs="0">
  <xsd:annotation>
    <xsd:documentation>Oznaczenie dotyczące dostawy towarów i
świadczenia usług</xsd:documentation>
  </xsd:annotation>
</xsd:element>
<xsd:element name="Procedura" type="tns:TOznaczenieProcedury"
minOccurs="0">
  <xsd:annotation>

```

```

        <xsd:documentation>Oznaczenia dotyczące
procedur</xsd:documentation>
        </xsd:annotation>
        </xsd:element>
        <xsd:element name="KursWaluty" type="tns:TIllosci" minOccurs="0">
        <xsd:annotation>
        <xsd:documentation>Kurs waluty stosowany do wyliczenia kwoty
podatku w przypadkach, o których mowa w art. 31a ustawy</xsd:documentation>
        </xsd:annotation>
        </xsd:element>
        </xsd:sequence>
        </xsd:complexType>
        </xsd:element>
        </xsd:sequence>
        </xsd:complexType>
        </xsd:element>
        <xsd:element name="Rozliczenie" minOccurs="0">
        <xsd:annotation>
        <xsd:documentation>Dodatkowe rozliczenia na fakturze</xsd:documentation>
        </xsd:annotation>
        <xsd:complexType>
        <xsd:sequence>
        <xsd:element name="Obciazenia" minOccurs="0" maxOccurs="unbounded">
        <xsd:annotation>
        <xsd:documentation>Obciążenia</xsd:documentation>
        </xsd:annotation>
        <xsd:complexType>
        <xsd:sequence>
        <xsd:element name="Kwota" type="tns:TKwotowy">
        <xsd:annotation>
        <xsd:documentation>Kwota doliczona do kwoty wykazanej w polu
P_15</xsd:documentation>
        </xsd:annotation>
        </xsd:element>
        <xsd:element name="Powod" type="tns:TZnakowy">
        <xsd:annotation>
        <xsd:documentation>Powód obciążenia</xsd:documentation>
        </xsd:annotation>
        </xsd:element>
        </xsd:sequence>
        </xsd:complexType>
        </xsd:element>
        <xsd:element name="SumaObciazen" type="tns:TKwotowy" minOccurs="0">
        <xsd:annotation>
        <xsd:documentation>Suma obciążeń</xsd:documentation>
        </xsd:annotation>
        </xsd:element>
        <xsd:element name="Odliczenia" minOccurs="0" maxOccurs="unbounded">
        <xsd:annotation>
        <xsd:documentation>Odliczenia</xsd:documentation>
        </xsd:annotation>
        <xsd:complexType>
        <xsd:sequence>
        <xsd:element name="Kwota" type="tns:TKwotowy">
        <xsd:annotation>
        <xsd:documentation>Kwota odliczona od kwoty wykazanej w polu

```

```

P_15</xsd:documentation>
    </xsd:annotation>
  </xsd:element>
  <xsd:element name="Powod" type="tns:TZnakowy">
    <xsd:annotation>
      <xsd:documentation>Powód odliczenia</xsd:documentation>
    </xsd:annotation>
  </xsd:element>
</xsd:sequence>
</xsd:complexType>
</xsd:element>
<xsd:element name="SumaOdliczen" type="tns:TKwotowy" minOccurs="0">
  <xsd:annotation>
    <xsd:documentation>Suma odliczeń</xsd:documentation>
  </xsd:annotation>
</xsd:element>
<xsd:choice minOccurs="0">
  <xsd:element name="DoZaplaty" type="tns:TKwotowy">
    <xsd:annotation>
      <xsd:documentation>Kwota należności do zapłaty równa polu P_15
powiększonemu o Obciążenia i pomniejszonemu o Odliczenia</xsd:documentation>
    </xsd:annotation>
  </xsd:element>
  <xsd:element name="DoRozliczenia" type="tns:TKwotowy">
    <xsd:annotation>
      <xsd:documentation>Kwota nadpłacona do
rozliczenia/zwrotu</xsd:documentation>
    </xsd:annotation>
  </xsd:element>
</xsd:choice>
</xsd:sequence>
</xsd:complexType>
</xsd:element>
<xsd:element name="Platnosc" minOccurs="0">
  <xsd:annotation>
    <xsd:documentation>Warunki płatności</xsd:documentation>
  </xsd:annotation>
  <xsd:complexType>
    <xsd:sequence>
      <xsd:choice minOccurs="0">
        <xsd:sequence>
          <xsd:element name="Zaplacono" type="etd:TWybor1">
            <xsd:annotation>
              <xsd:documentation>Znacznik informujący, że kwota należności
wynikająca z faktury została zapłacona: 1 - zapłacono</xsd:documentation>
            </xsd:annotation>
          </xsd:element>
          <xsd:element name="DataZaplaty" type="tns:TData">
            <xsd:annotation>
              <xsd:documentation>Data zapłaty, jeśli do wystawienia faktury płatność
została dokonana</xsd:documentation>
            </xsd:annotation>
          </xsd:element>
        </xsd:sequence>
      </xsd:choice>
    </xsd:sequence>
  </xsd:complexType>
  <xsd:element name="ZaplataCzesciowa" type="etd:TWybor1">

```



```

        <xsd:annotation>
            <xsd:documentation>Znacznik informujący, że kwota należności
wynikająca z faktury została zapłacona w części: 1 - zapłacono w części</xsd:documentation>
        </xsd:annotation>
    </xsd:element>
    <xsd:sequence maxOccurs="unbounded">
        <xsd:annotation>
            <xsd:documentation>Możliwość wystąpienia więcej niż jednej zapłaty
częściowej może wystąpić wyłącznie w przypadku płatności dokonywanych po dostawie towarów
lub wykonaniu usług, a przed wystawieniem faktury</xsd:documentation>
        </xsd:annotation>
        <xsd:element name="KwotaZapłatyCzesciowej" type="tns:TKwotowy">
            <xsd:annotation>
                <xsd:documentation>Kwota zapłaty częściowej</xsd:documentation>
            </xsd:annotation>
        </xsd:element>
        <xsd:element name="DataZapłatyCzesciowej" type="tns:TData">
            <xsd:annotation>
                <xsd:documentation>Data zapłaty częściowej, jeśli do wystawienia
faktury płatność częściowa została dokonana</xsd:documentation>
            </xsd:annotation>
        </xsd:element>
    </xsd:sequence>
</xsd:choice>
<xsd:sequence minOccurs="0" maxOccurs="unbounded">
    <xsd:element name="TerminPlatnosci" type="tns:TData">
        <xsd:annotation>
            <xsd:documentation>Termin płatności</xsd:documentation>
        </xsd:annotation>
    </xsd:element>
    <xsd:element name="TerminPlatnosciOpis" type="tns:TZnakowy"
minOccurs="0">
        <xsd:annotation>
            <xsd:documentation>Opis terminu płatności</xsd:documentation>
        </xsd:annotation>
    </xsd:element>
</xsd:sequence>
<xsd:choice minOccurs="0">
    <xsd:element name="FormaPlatnosci" type="tns:TFormaPlatnosci">
        <xsd:annotation>
            <xsd:documentation>Forma płatności</xsd:documentation>
        </xsd:annotation>
    </xsd:element>
    <xsd:sequence>
        <xsd:element name="PlatnoscInna">
            <xsd:annotation>
                <xsd:documentation>Znacznik innej formy płatności: 1 - inna forma
płatności</xsd:documentation>
            </xsd:annotation>
            <xsd:simpleType>
                <xsd:restriction base="etd:TWybor1">
                    <xsd:enumeration value="1"/>
                </xsd:restriction>
            </xsd:simpleType>
        </xsd:element>

```

```

        <xsd:element name="OpisPlatnosci" type="tns:TZnakowy">
          <xsd:annotation>
            <xsd:documentation>Doprecyzowanie innej formy
płatności</xsd:documentation>
          </xsd:annotation>
        </xsd:element>
      </xsd:sequence>
    </xsd:choice>
    <xsd:element name="RachunekBankowy" type="tns:TRachunekBankowy"
minOccurs="0" maxOccurs="unbounded">
      <xsd:annotation>
        <xsd:documentation>Numer rachunku bankowego</xsd:documentation>
      </xsd:annotation>
    </xsd:element>
    <xsd:element name="RachunekBankowyFaktora"
type="tns:TRachunekBankowy" minOccurs="0" maxOccurs="unbounded">
      <xsd:annotation>
        <xsd:documentation>Rachunek bankowy faktora</xsd:documentation>
      </xsd:annotation>
    </xsd:element>
    <xsd:element name="Skonto" minOccurs="0">
      <xsd:annotation>
        <xsd:documentation>Skonto</xsd:documentation>
      </xsd:annotation>
      <xsd:complexType>
        <xsd:sequence>
          <xsd:element name="WarunkiSkonta" type="tns:TZnakowy">
            <xsd:annotation>
              <xsd:documentation>Warunki, które nabywca powinien spełnić aby
skorzystać ze skonta</xsd:documentation>
            </xsd:annotation>
          </xsd:element>
          <xsd:element name="WysokoscSkonta" type="tns:TZnakowy">
            <xsd:annotation>
              <xsd:documentation>Wysokość skonta</xsd:documentation>
            </xsd:annotation>
          </xsd:element>
        </xsd:sequence>
      </xsd:complexType>
    </xsd:element>
  </xsd:sequence>
</xsd:complexType>
</xsd:element>
<xsd:element name="WarunkiTransakcji" minOccurs="0">
  <xsd:annotation>
    <xsd:documentation>Warunki transakcji, o ile występują</xsd:documentation>
  </xsd:annotation>
  <xsd:complexType>
    <xsd:sequence>
      <xsd:element name="DataZamowienia" type="tns:TData" minOccurs="0">
        <xsd:annotation>
          <xsd:documentation>Data zamówienia lub umowy</xsd:documentation>
        </xsd:annotation>
      </xsd:element>
    </xsd:sequence>
  </xsd:complexType>
  <xsd:sequence minOccurs="0">
    <xsd:element name="NrUmowy" type="tns:TZnakowy" minOccurs="0">

```

```

        <xsd:annotation>
          <xsd:documentation>Numer umowy</xsd:documentation>
        </xsd:annotation>
      </xsd:element>
      <xsd:element name="NrZamowienia" type="tns:TZnakowy" minOccurs="0"
maxOccurs="unbounded">
        <xsd:annotation>
          <xsd:documentation>Numer zamówienia</xsd:documentation>
        </xsd:annotation>
      </xsd:element>
    </xsd:sequence>
    <xsd:element name="NrPartiiTowaru" type="tns:TZnakowy" minOccurs="0"
maxOccurs="unbounded">
      <xsd:annotation>
        <xsd:documentation>Numery partii towaru</xsd:documentation>
      </xsd:annotation>
    </xsd:element>
    <xsd:element name="WarunkiDostawy" type="tns:TZnakowy" minOccurs="0">
      <xsd:annotation>
        <xsd:documentation>Warunki dostawy towarów - w przypadku istnienia
pomiedzy stronami transakcji, umowy określającej warunki dostawy tzw.
Incoterms</xsd:documentation>
      </xsd:annotation>
    </xsd:element>
    <xsd:sequence minOccurs="0">
      <xsd:element name="KursUmowny" type="tns:TIllosci">
        <xsd:annotation>
          <xsd:documentation>Kurs umowny - w przypadkach, gdy w fakturze
znajduje się informacja o kursie, po którym zostały przeliczone kwoty wykazane w fakturze w
złoty. Nie dotyczy przypadków, o których mowa w art. 31a ustawy</xsd:documentation>
        </xsd:annotation>
      </xsd:element>
      <xsd:element name="WalutaUmowna" type="tns:currCode_Type">
        <xsd:annotation>
          <xsd:documentation>Waluta umowna - trzyliterowy kod waluty (ISO-4217)
w przypadkach, gdy w fakturze znajduje się informacja o kursie, po którym zostały przeliczone
kwoty wykazane w fakturze w złoty. Nie dotyczy przypadków, o których mowa w art. 31a
ustawy</xsd:documentation>
        </xsd:annotation>
      </xsd:element>
    </xsd:sequence>
    <xsd:element name="Transport" minOccurs="0" maxOccurs="unbounded">
      <xsd:complexType>
        <xsd:sequence>
          <xsd:choice>
            <xsd:element name="RodzajTransportu" type="tns:TRodzajTransportu">
              <xsd:annotation>
                <xsd:documentation>Rodzaj zastosowanego transportu w przypadku
dokonanej dostawy towarów</xsd:documentation>
              </xsd:annotation>
            </xsd:element>
            <xsd:element name="TransportInny">
              <xsd:annotation>
                <xsd:documentation>Znacznik innego rodzaju transportu: 1 - inny
rodzaj transportu</xsd:documentation>
              </xsd:annotation>
            </xsd:element>
          </xsd:choice>
        </xsd:sequence>
      </xsd:complexType>
    </xsd:element>
  </xsd:sequence>

```

```

</xsd:annotation>
<xsd:simpleType>
  <xsd:restriction base="etd:TWybor1">
    <xsd:enumeration value="1">
      <xsd:annotation>
        <xsd:documentation>Inny rodzaj
transportu</xsd:documentation>
      </xsd:annotation>
    </xsd:enumeration>
  </xsd:restriction>
</xsd:simpleType>
</xsd:element>
<xsd:element name="OpisInnegoTransportu" type="tns:TZnakowy50">
  <xsd:annotation>
    <xsd:documentation>Opis innego rodzaju
transportu</xsd:documentation>
  </xsd:annotation>
</xsd:element>
</xsd:sequence>
</xsd:choice>
<xsd:element name="Przewoznik" minOccurs="0">
  <xsd:complexType>
    <xsd:sequence>
      <xsd:element name="DaneIdentyfikacyjne" type="tns:TPodmiot">
        <xsd:annotation>
          <xsd:documentation>Dane identyfikacyjne
przewoźnika</xsd:documentation>
        </xsd:annotation>
      </xsd:element>
      <xsd:element name="AdresPrzewoznika" type="tns:TAdres">
        <xsd:annotation>
          <xsd:documentation>Adres przewoźnika</xsd:documentation>
        </xsd:annotation>
      </xsd:element>
    </xsd:sequence>
  </xsd:complexType>
</xsd:element>
<xsd:element name="NrZleceniaTransportu" type="tns:TZnakowy"
minOccurs="0">
  <xsd:annotation>
    <xsd:documentation>Numer zlecenia transportu</xsd:documentation>
  </xsd:annotation>
</xsd:element>
<xsd:sequence>
  <xsd:choice>
    <xsd:element name="OpisLadunku" type="tns:TŁadunek">
      <xsd:annotation>
        <xsd:documentation>Rodzaj ładunku</xsd:documentation>
      </xsd:annotation>
    </xsd:element>
    <xsd:sequence>
      <xsd:element name="ŁadunekInny">
        <xsd:annotation>
          <xsd:documentation>Znacznik innego ładunku: 1 - inny
ładunek</xsd:documentation>
        </xsd:annotation>
      </xsd:sequence>
    </xsd:sequence>
  </xsd:choice>
</xsd:sequence>
</xsd:element>

```

```

        <xsd:simpleType>
          <xsd:restriction base="etd:TWybor1">
            <xsd:enumeration value="1">
              <xsd:annotation>
                <xsd:documentation>Inny ładunek</xsd:documentation>
              </xsd:annotation>
            </xsd:enumeration>
          </xsd:restriction>
        </xsd:simpleType>
      </xsd:element>
      <xsd:element name="OpisInnegoLadunku" type="tns:TZnakowy50">
        <xsd:annotation>
          <xsd:documentation>Opis innego ładunku</xsd:documentation>
        </xsd:annotation>
      </xsd:element>
    </xsd:sequence>
  </xsd:choice>
  <xsd:element name="JednostkaOpakowania" type="tns:TZnakowy"
minOccurs="0">
    <xsd:annotation>
      <xsd:documentation>Jednostka opakowania</xsd:documentation>
    </xsd:annotation>
  </xsd:element>
</xsd:sequence>
<xsd:sequence>
  <xsd:element name="DataGodzRozpTransportu" type="etd:TDataCzas"
minOccurs="0">
    <xsd:annotation>
      <xsd:documentation>Data i godzina rozpoczęcia
transportu</xsd:documentation>
    </xsd:annotation>
  </xsd:element>
  <xsd:element name="DataGodzZakTransportu" type="etd:TDataCzas"
minOccurs="0">
    <xsd:annotation>
      <xsd:documentation>Data i godzina zakończenia
transportu</xsd:documentation>
    </xsd:annotation>
  </xsd:element>
  <xsd:element name="WyslkaZ" type="tns:TAdres">
    <xsd:annotation>
      <xsd:documentation>Adres miejsca wysyłki</xsd:documentation>
    </xsd:annotation>
  </xsd:element>
  <xsd:element name="WyslkaPrzez" type="tns:TAdres" minOccurs="0"
maxOccurs="unbounded">
    <xsd:annotation>
      <xsd:documentation>Adres pośredni wysyłki</xsd:documentation>
    </xsd:annotation>
  </xsd:element>
  <xsd:element name="WyslkaDo" type="tns:TAdres">
    <xsd:annotation>
      <xsd:documentation>Adres miejsca docelowego, do którego został
zlecony transport</xsd:documentation>
    </xsd:annotation>
  </xsd:element>

```

```

        </xsd:sequence>
    </xsd:sequence>
</xsd:complexType>
</xsd:element>
<xsd:element name="PodmiotPosredniczacy" type="etd:TWybor1"
minOccurs="0">
    <xsd:annotation>
        <xsd:documentation>Wartość "1" oznacza dostawę dokonaną przez
podmiot, o którym mowa w art. 22 ust. 2d ustawy. Pole dotyczy sytuacji, w której podmiot
uczestniczy w transakcji łańcuchowej innej niż procedura trójstronna uproszczona, o której mowa w
art. 135 ust. 1 pkt 4 ustawy</xsd:documentation>
    </xsd:annotation>
</xsd:element>
</xsd:sequence>
</xsd:complexType>
</xsd:element>
<xsd:element name="Zamowienie" minOccurs="0">
    <xsd:annotation>
        <xsd:documentation>Zamówienie lub umowa, o których mowa w art. 106f ust. 1 pkt
4 ustawy (dla faktur zaliczkowych) w walucie, w której wystawiono fakturę zaliczkową. W
przypadku faktury korygującej fakturę zaliczkową należy prezentować różnice wynikające z korekty
poszczególnych pozycji zamówienia lub umowy lub storna poszczególnych korygowanych pozycji
zamówienia lub umowy i prawidłowe wartości korygowanych pozycji jako osobne wiersze jeśli
korekta dotyczy wartości zamówienia. W przypadku faktur korygujących faktury zaliczkowe, jeśli
korekta nie dotyczy wartości zamówienia i jednocześnie zmienia wysokość podstawy
opodatkowania lub podatku, należy wprowadzić zapis stornujący dany wiersz wg stanu przed
korektą i zapis przywracający wartość zamówienia w celu potwierdzenia braku zmiany jego
wartości</xsd:documentation>
    </xsd:annotation>
    <xsd:complexType>
        <xsd:sequence>
            <xsd:element name="LiczbaWierszyZamowienia" type="tns:TNaturalny">
                <xsd:annotation>
                    <xsd:documentation>Liczba wierszy zamówienia lub
umowy</xsd:documentation>
                </xsd:annotation>
            </xsd:element>
            <xsd:element name="WartoscZamowienia" type="tns:TKwotowy">
                <xsd:annotation>
                    <xsd:documentation>Wartość zamówienia lub umowy z uwzględnieniem
kwoty podatku</xsd:documentation>
                </xsd:annotation>
            </xsd:element>
            <xsd:element name="ZamowienieWiersz" maxOccurs="unbounded">
                <xsd:annotation>
                    <xsd:documentation>Szczegółowe pozycje zamówienia lub umowy w
walucie, w której wystawiono fakturę zaliczkową</xsd:documentation>
                </xsd:annotation>
            </xsd:complexType>
                <xsd:sequence>
                    <xsd:element name="NrWierszaZam" type="tns:TNaturalny">
                        <xsd:annotation>
                            <xsd:documentation>Kolejny numer wiersza zamówienia lub
umowy</xsd:documentation>
                        </xsd:annotation>
                    </xsd:element>

```

```

<xsd:element name="UU_IDZ" minOccurs="0">
  <xsd:annotation>
    <xsd:documentation>Uniwersalny unikalny numer wiersza zamówienia
lub umowy</xsd:documentation>
  </xsd:annotation>
  <xsd:simpleType>
    <xsd:restriction base="tns:TZnakowy">
      <xsd:maxLength value="50"/>
    </xsd:restriction>
  </xsd:simpleType>
</xsd:element>
<xsd:element name="P_7Z" type="tns:TZnakowy" minOccurs="0">
  <xsd:annotation>
    <xsd:documentation>Nazwa (rodzaj) towaru lub
usługi</xsd:documentation>
  </xsd:annotation>
</xsd:element>
<xsd:element name="GTINZ" minOccurs="0">
  <xsd:annotation>
    <xsd:documentation>Globalny numer jednostki
handlowej</xsd:documentation>
  </xsd:annotation>
  <xsd:simpleType>
    <xsd:restriction base="tns:TZnakowy">
      <xsd:maxLength value="20"/>
    </xsd:restriction>
  </xsd:simpleType>
</xsd:element>
<xsd:element name="PKWiUZ" minOccurs="0">
  <xsd:annotation>
    <xsd:documentation>Symbol Polskiej Klasyfikacji Wyrobów i
Usług</xsd:documentation>
  </xsd:annotation>
  <xsd:simpleType>
    <xsd:restriction base="tns:TZnakowy">
      <xsd:maxLength value="50"/>
    </xsd:restriction>
  </xsd:simpleType>
</xsd:element>
<xsd:element name="CNZ" minOccurs="0">
  <xsd:annotation>
    <xsd:documentation>Symbol Nomenklatury
Scalonej</xsd:documentation>
  </xsd:annotation>
  <xsd:simpleType>
    <xsd:restriction base="tns:TZnakowy">
      <xsd:maxLength value="50"/>
    </xsd:restriction>
  </xsd:simpleType>
</xsd:element>
<xsd:element name="PKOBZ" minOccurs="0">
  <xsd:annotation>
    <xsd:documentation>Symbol Polskiej Klasyfikacji Obiektów
Budowlanych</xsd:documentation>
  </xsd:annotation>
  <xsd:simpleType>

```

```

<xsd:restriction base="tns:TZnakowy">
  <xsd:maxLength value="50"/>
</xsd:restriction>
</xsd:simpleType>
</xsd:element>
<xsd:element name="DodatkoweInfoZ" type="tns:TZnakowy50"
minOccurs="0">
  <xsd:annotation>
    <xsd:documentation>Pole przeznaczone do wpisania przez
sprzedawcę dodatkowych danych, które nie zostały uwzględnione w elementach struktury i nie są
wymagane przepisami, a które mogą znaleźć się na fakturze</xsd:documentation>
  </xsd:annotation>
</xsd:element>
<xsd:element name="P_8AZ" type="tns:TZnakowy" minOccurs="0">
  <xsd:annotation>
    <xsd:documentation>Miara zamówionego towaru lub zakres
usługi</xsd:documentation>
  </xsd:annotation>
</xsd:element>
<xsd:element name="P_8BZ" type="tns:TIlosci" minOccurs="0">
  <xsd:annotation>
    <xsd:documentation>Ilość zamówionego towaru lub zakres
usługi</xsd:documentation>
  </xsd:annotation>
</xsd:element>
<xsd:element name="P_9AZ" type="tns:TKwotowy" minOccurs="0">
  <xsd:annotation>
    <xsd:documentation>Cena jednostkowa netto</xsd:documentation>
  </xsd:annotation>
</xsd:element>
<xsd:element name="P_11NettoZ" type="tns:TKwotowy" minOccurs="0">
  <xsd:annotation>
    <xsd:documentation>Wartość zamówionego towaru lub usługi bez
kwoty podatku</xsd:documentation>
  </xsd:annotation>
</xsd:element>
<xsd:element name="P_11VatZ" type="tns:TKwotowy" minOccurs="0">
  <xsd:annotation>
    <xsd:documentation>Kwota podatku od zamówionego towaru lub
usługi</xsd:documentation>
  </xsd:annotation>
</xsd:element>
<xsd:element name="P_12Z" type="tns:TStawkaPodatku" minOccurs="0">
  <xsd:annotation>
    <xsd:documentation>Stawka podatku</xsd:documentation>
  </xsd:annotation>
</xsd:element>
<xsd:element name="P_12Z_XII" type="tns:TProcentowy" minOccurs="0">
  <xsd:annotation>
    <xsd:documentation>Stawka podatku od wartości dodanej w
przypadku, o którym mowa w dziale XII w rozdziale 6a ustawy</xsd:documentation>
  </xsd:annotation>
</xsd:element>
<xsd:element name="P_12Z_Procedura"
type="tns:TProceduraZamowienie" minOccurs="0">
  <xsd:annotation>

```



```
                <xsd:documentation>Wskazanie procedury dla wiersza
zamówienia</xsd:documentation>
                </xsd:annotation>
            </xsd:element>
            <xsd:element name="GTUZ" type="tns:TGTU" minOccurs="0">
                <xsd:annotation>
                    <xsd:documentation>Oznaczenie dotyczące dostawy towarów i
świadczenia usług</xsd:documentation>
                </xsd:annotation>
            </xsd:element>
            <xsd:element name="ProceduraZ" type="tns:TOznaczenieProceduryZ"
minOccurs="0">
                <xsd:annotation>
                    <xsd:documentation>Oznaczenia dotyczące
procedur</xsd:documentation>
                </xsd:annotation>
            </xsd:element>
            <xsd:element name="KwotaAkcyzyZ" type="tns:TKwotowy"
minOccurs="0">
                <xsd:annotation>
                    <xsd:documentation>Kwota podatku akcyzowego zawarta w cenie
towaru</xsd:documentation>
                </xsd:annotation>
            </xsd:element>
            <xsd:element name="KursWalutyZ" type="tns:TIlosci" minOccurs="0">
                <xsd:annotation>
                    <xsd:documentation>Kurs waluty stosowany do wyliczenia kwoty
podatku w przypadkach, o których mowa w art. 31a ustawy. Dla faktur zaliczkowych należy podać
kurs identyczny dla wszystkich towarów i usług</xsd:documentation>
                </xsd:annotation>
            </xsd:element>
        </xsd:sequence>
    </xsd:complexType>
</xsd:element>
<xsd:element name="Stopka" minOccurs="0" maxOccurs="3">
    <xsd:annotation>
        <xsd:documentation>Pozostałe informacje na fakturze</xsd:documentation>
    </xsd:annotation>
    <xsd:complexType>
        <xsd:sequence minOccurs="0">
            <xsd:element name="StopkaFaktury" type="etd:TTekstowy" minOccurs="0">
                <xsd:annotation>
                    <xsd:documentation>Stopka faktury</xsd:documentation>
                </xsd:annotation>
            </xsd:element>
            <xsd:element name="KRS" minOccurs="0">
                <xsd:annotation>
                    <xsd:documentation>Numer Krajowego Rejestru Sądowego</xsd:documentation>
                </xsd:annotation>
            </xsd:element>
        </xsd:sequence>
    </xsd:complexType>
</xsd:element>
```

```

        <xsd:restriction base="etd:TNrKRS">
          <xsd:maxLength value="50"/>
        </xsd:restriction>
      </xsd:simpleType>
    </xsd:element>
    <xsd:element name="REGON" type="etd:TNrREGON" minOccurs="0">
      <xsd:annotation>
        <xsd:documentation>REGON</xsd:documentation>
      </xsd:annotation>
    </xsd:element>
    <xsd:element name="BDO" minOccurs="0">
      <xsd:annotation>
        <xsd:documentation>Numer w Bazie Danych o Odpadach</xsd:documentation>
      </xsd:annotation>
      <xsd:simpleType>
        <xsd:restriction base="etd:TZnakowy">
          <xsd:maxLength value="9"/>
        </xsd:restriction>
      </xsd:simpleType>
    </xsd:element>
  </xsd:sequence>
</xsd:complexType>
</xsd:element>
</xsd:sequence>
</xsd:complexType>
</xsd:element>

```

element **Faktura/Naglowek**

diagram	
namespace	http://ksef.mf.gov.pl/wzor/2021/08/05/08051/
type	tns:TNaglowek
properties	content complex
children	tns:KodFormularza tns:WariantFormularza tns:DataWytworzeniaFa tns:SystemInfo
annotation	documentation Naglowek
source	<code><xsd:element name="Naglowek" type="tns:TNaglowek"></code> <code><xsd:annotation></code>

```

<xsd:documentation>Nagłówek</xsd:documentation>
</xsd:annotation>
</xsd:element>

```

element Faktura/Podmiot1

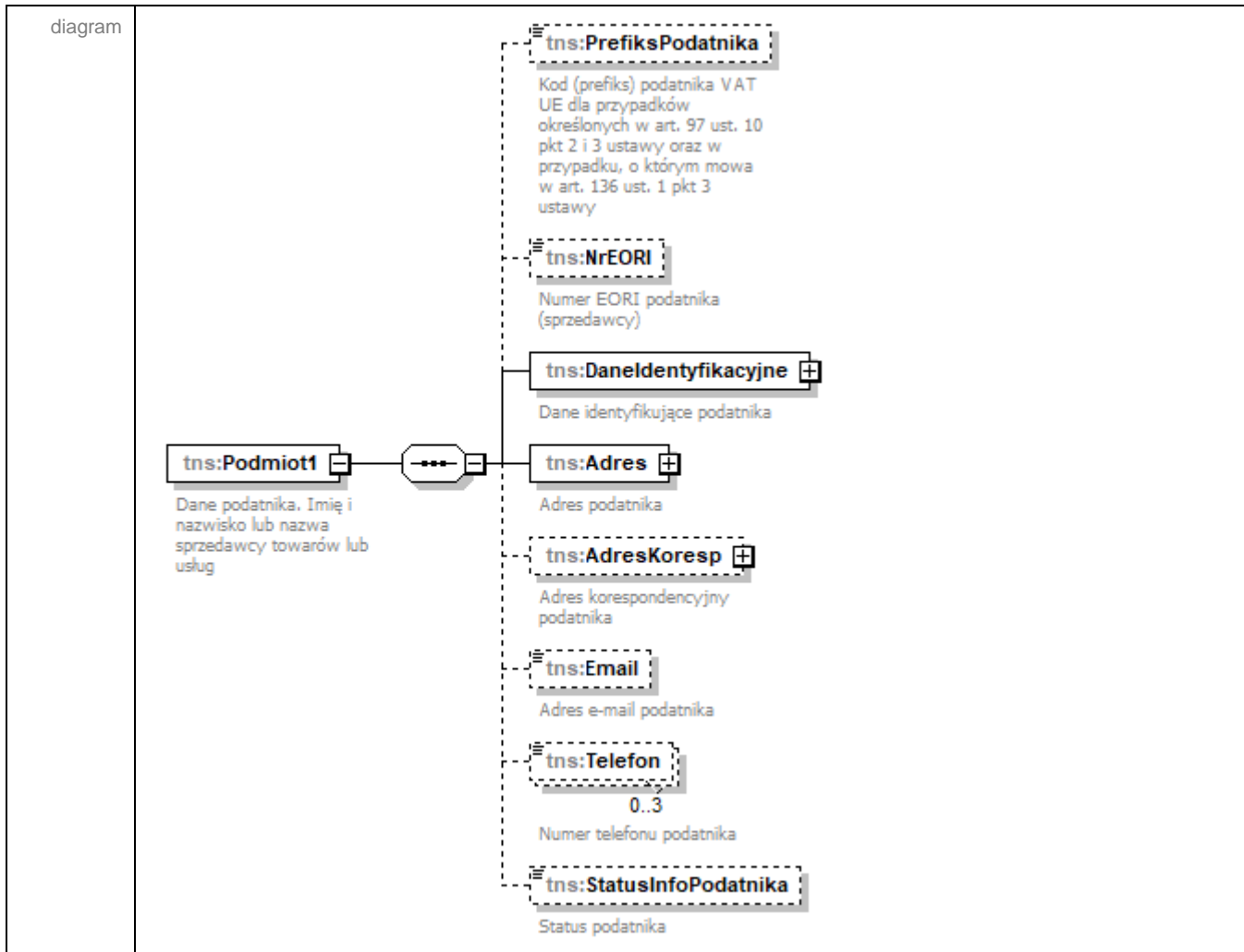

namespace http://ksef.mf.gov.pl/wzor/2021/08/05/08051/

properties content complex

children [tns:PrefiksPodatnika](#) [tns:NrEORI](#) [tns:Daneldentyfikacyjne](#) [tns:Adres](#) [tns:AdresKoresp](#) [tns:Email](#) [tns:Telefon](#) [tns:StatusInfoPodatnika](#)

annotation documentation
Dane podatnika. Imię i nazwisko lub nazwa sprzedawcy towarów lub usług

```

<xsd:element name="Podmiot1">
  <xsd:annotation>
    <xsd:documentation>Dane podatnika. Imię i nazwisko lub nazwa sprzedawcy towarów lub usług</xsd:documentation>
  </xsd:annotation>
  <xsd:complexType>
    <xsd:sequence>
      <xsd:element name="PrefiksPodatnika" type="tns:TKodyKrajowUE" fixed="PL"

```

```

minOccurs="0">
  <xsd:annotation>
    <xsd:documentation>Kod (prefiks) podatnika VAT UE dla przypadków określonych w art.
97 ust. 10 pkt 2 i 3 ustawy oraz w przypadku, o którym mowa w art. 136 ust. 1 pkt 3
ustawy</xsd:documentation>
  </xsd:annotation>
</xsd:element>
<xsd:element name="NrEORI" type="tns:TZnakowy" minOccurs="0">
  <xsd:annotation>
    <xsd:documentation>Numer EORI podatnika (sprzedawcy)</xsd:documentation>
  </xsd:annotation>
</xsd:element>
<xsd:element name="DaneIdentyfikacyjne" type="tns:TPodmiot1">
  <xsd:annotation>
    <xsd:documentation>Dane identyfikujące podatnika</xsd:documentation>
  </xsd:annotation>
</xsd:element>
<xsd:element name="Adres" type="tns:TAdres">
  <xsd:annotation>
    <xsd:documentation>Adres podatnika</xsd:documentation>
  </xsd:annotation>
</xsd:element>
<xsd:element name="AdresKoresp" type="tns:TAdres" minOccurs="0">
  <xsd:annotation>
    <xsd:documentation>Adres korespondencyjny podatnika</xsd:documentation>
  </xsd:annotation>
</xsd:element>
<xsd:element name="Email" type="etd:TAdresEmail" minOccurs="0" maxOccurs="1">
  <xsd:annotation>
    <xsd:documentation>Adres e-mail podatnika</xsd:documentation>
  </xsd:annotation>
</xsd:element>
<xsd:element name="Telefon" type="tns:TNumerTelefonu" minOccurs="0" maxOccurs="3">
  <xsd:annotation>
    <xsd:documentation>Numer telefonu podatnika</xsd:documentation>
  </xsd:annotation>
</xsd:element>
<xsd:element name="StatusInfoPodatnika" type="tns:TStatusInfoPodatnika" minOccurs="0">
  <xsd:annotation>
    <xsd:documentation>Status podatnika</xsd:documentation>
  </xsd:annotation>
</xsd:element>
</xsd:sequence>
</xsd:complexType>
</xsd:element>

```

element **Faktura/Podmiot1/PrefiksPodatnika**

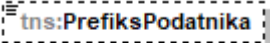
diagram	 <p>Kod (prefiks) podatnika VAT UE dla przypadków określonych w art. 97 ust. 10 pkt 2 i 3 ustawy oraz w przypadku, o którym mowa w art. 136 ust. 1 pkt 3 ustawy</p>																																																																																							
namespace	http://ksef.mf.gov.pl/wzor/2021/08/05/08051/																																																																																							
type	tns:TKodyKrajowUE																																																																																							
properties	minOcc 0 maxOcc 1 content simple fixed PL																																																																																							
facets	<table border="1"> <thead> <tr> <th>Kind</th> <th>Value</th> <th>Annotation</th> </tr> </thead> <tbody> <tr><td>enumeration</td><td>AT</td><td></td></tr> <tr><td>enumeration</td><td>BE</td><td></td></tr> <tr><td>enumeration</td><td>BG</td><td></td></tr> <tr><td>enumeration</td><td>CY</td><td></td></tr> <tr><td>enumeration</td><td>CZ</td><td></td></tr> <tr><td>enumeration</td><td>DK</td><td></td></tr> <tr><td>enumeration</td><td>EE</td><td></td></tr> <tr><td>enumeration</td><td>FI</td><td></td></tr> <tr><td>enumeration</td><td>FR</td><td></td></tr> <tr><td>enumeration</td><td>DE</td><td></td></tr> <tr><td>enumeration</td><td>EL</td><td></td></tr> <tr><td>enumeration</td><td>HR</td><td></td></tr> <tr><td>enumeration</td><td>HU</td><td></td></tr> <tr><td>enumeration</td><td>IE</td><td></td></tr> <tr><td>enumeration</td><td>IT</td><td></td></tr> <tr><td>enumeration</td><td>LV</td><td></td></tr> <tr><td>enumeration</td><td>LT</td><td></td></tr> <tr><td>enumeration</td><td>LU</td><td></td></tr> <tr><td>enumeration</td><td>MT</td><td></td></tr> <tr><td>enumeration</td><td>NL</td><td></td></tr> <tr><td>enumeration</td><td>PL</td><td></td></tr> <tr><td>enumeration</td><td>PT</td><td></td></tr> <tr><td>enumeration</td><td>RO</td><td></td></tr> <tr><td>enumeration</td><td>SK</td><td></td></tr> <tr><td>enumeration</td><td>SI</td><td></td></tr> <tr><td>enumeration</td><td>ES</td><td></td></tr> <tr><td>enumeration</td><td>SE</td><td></td></tr> <tr><td>enumeration</td><td>XI</td><td></td></tr> </tbody> </table>	Kind	Value	Annotation	enumeration	AT		enumeration	BE		enumeration	BG		enumeration	CY		enumeration	CZ		enumeration	DK		enumeration	EE		enumeration	FI		enumeration	FR		enumeration	DE		enumeration	EL		enumeration	HR		enumeration	HU		enumeration	IE		enumeration	IT		enumeration	LV		enumeration	LT		enumeration	LU		enumeration	MT		enumeration	NL		enumeration	PL		enumeration	PT		enumeration	RO		enumeration	SK		enumeration	SI		enumeration	ES		enumeration	SE		enumeration	XI	
Kind	Value	Annotation																																																																																						
enumeration	AT																																																																																							
enumeration	BE																																																																																							
enumeration	BG																																																																																							
enumeration	CY																																																																																							
enumeration	CZ																																																																																							
enumeration	DK																																																																																							
enumeration	EE																																																																																							
enumeration	FI																																																																																							
enumeration	FR																																																																																							
enumeration	DE																																																																																							
enumeration	EL																																																																																							
enumeration	HR																																																																																							
enumeration	HU																																																																																							
enumeration	IE																																																																																							
enumeration	IT																																																																																							
enumeration	LV																																																																																							
enumeration	LT																																																																																							
enumeration	LU																																																																																							
enumeration	MT																																																																																							
enumeration	NL																																																																																							
enumeration	PL																																																																																							
enumeration	PT																																																																																							
enumeration	RO																																																																																							
enumeration	SK																																																																																							
enumeration	SI																																																																																							
enumeration	ES																																																																																							
enumeration	SE																																																																																							
enumeration	XI																																																																																							
annotation	documentation Kod (prefiks) podatnika VAT UE dla przypadków określonych w art. 97 ust. 10 pkt 2 i 3 ustawy oraz w przypadku, o którym mowa w art. 136 ust. 1 pkt 3 ustawy																																																																																							
source	<xsd:element name="PrefiksPodatnika" type="tns:TKodyKrajowUE" fixed="PL" minOccurs="0"> <xsd:annotation> <xsd:documentation>Kod (prefiks) podatnika VAT UE dla przypadków określonych w art. 97																																																																																							

	ust. 10 pkt 2 i 3 ustawy oraz w przypadku, o którym mowa w art. 136 ust. 1 pkt 3 ustawy</xsd:documentation> </xsd:annotation> </xsd:element>
--	--

element **Faktura/Podmiot1/NrEORI**

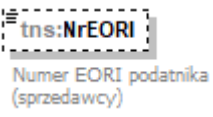
diagram										
namespace	http://ksef.mf.gov.pl/wzor/2021/08/05/08051/									
type	tns:TZnakowy									
properties	minOcc 0 maxOcc 1 content simple									
facets	<table border="1"> <thead> <tr> <th>Kind</th> <th>Value</th> <th>Annotation</th> </tr> </thead> <tbody> <tr> <td>minLength</td> <td>1</td> <td></td> </tr> <tr> <td>maxLength</td> <td>256</td> <td></td> </tr> </tbody> </table>	Kind	Value	Annotation	minLength	1		maxLength	256	
Kind	Value	Annotation								
minLength	1									
maxLength	256									
annotation	documentation Numer EORI podatnika (sprzedawcy)									
source	<pre><xsd:element name="NrEORI" type="tns:TZnakowy" minOccurs="0"> <xsd:annotation> <xsd:documentation>Numer EORI podatnika (sprzedawcy)</xsd:documentation> </xsd:annotation> </xsd:element></pre>									

element **Faktura/Podmiot1/DaneIdentyfikacyjne**

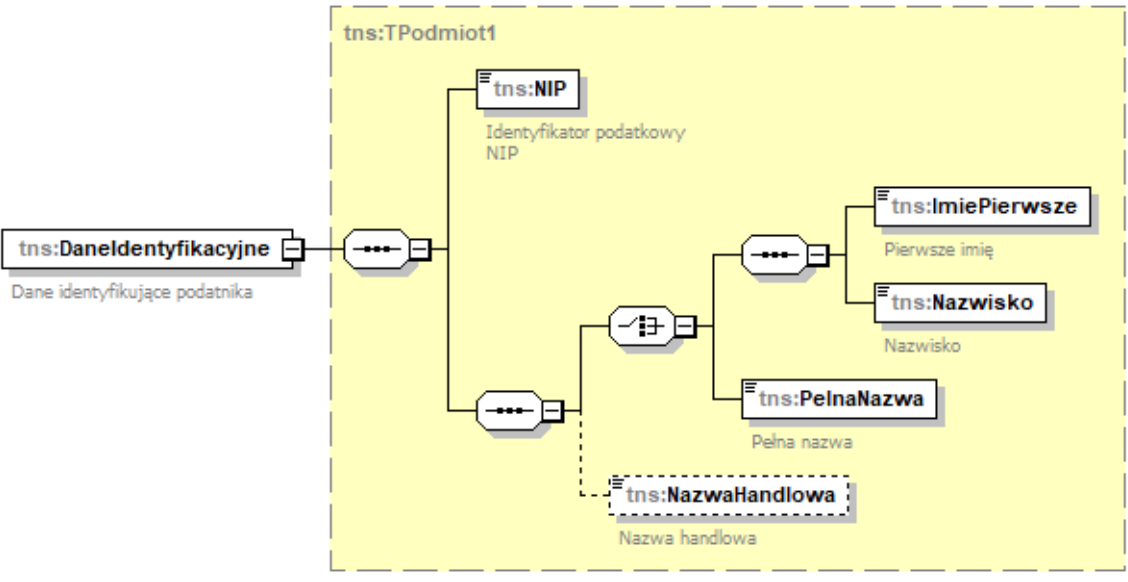
diagram	
namespace	http://ksef.mf.gov.pl/wzor/2021/08/05/08051/
type	tns:TPodmiot1
properties	content complex

children	tns:NIP tns:ImiePierwsze tns:Nazwisko tns:PełnaNazwa tns:NazwaHandlowa
annotation	documentation Dane identyfikujące podatnika
source	<pre><xsd:element name="DaneIdentyfikacyjne" type="tns:TPodmiot1"> <xsd:annotation> <xsd:documentation>Dane identyfikujące podatnika</xsd:documentation> </xsd:annotation> </xsd:element></pre>

element Faktura/Podmiot1/Adres

diagram	
namespace	http://ksef.mf.gov.pl/wzor/2021/08/05/08051/
type	tns:TAdres
properties	content complex
children	tns:KodKraju tns:Miejscowosc tns:Ulica tns:NrDomu tns:NrLokalu tns:KodPocztowy tns:GLN
annotation	documentation Adres podatnika
source	<pre><xsd:element name="Adres" type="tns:TAdres"> <xsd:annotation> <xsd:documentation>Adres podatnika</xsd:documentation> </xsd:annotation> </xsd:element></pre>

element **Faktura/Podmiot1/AdresKoresp**

diagram	
namespace	http://ksef.mf.gov.pl/wzor/2021/08/05/08051/
type	tns:TAdres
properties	minOcc 0 maxOcc 1 content complex
children	tns:KodKraju tns:Miejscowosc tns:Ulica tns:NrDomu tns:NrLokalu tns:KodPocztowy tns:GLN
annotation	documentation Adres korespondencyjny podatnika
source	<pre><xsd:element name="AdresKoresp" type="tns:TAdres" minOccurs="0"> <xsd:annotation> <xsd:documentation>Adres korespondencyjny podatnika</xsd:documentation> </xsd:annotation> </xsd:element></pre>

element **Faktura/Podmiot1/Email**

diagram	
namespace	http://ksef.mf.gov.pl/wzor/2021/08/05/08051/
type	etd:TAdresEmail

properties	minOcc 0 maxOcc 1 content simple
facets	Kind Value Annotation minLength 3 maxLength 255 pattern (.)+@(.)+
annotation	documentation Adres e-mail podatnika
source	<xsd:element name="Email" type="etd:TAdresEmail" minOccurs="0" maxOccurs="1"> <xsd:annotation> <xsd:documentation>Adres e-mail podatnika</xsd:documentation> </xsd:annotation> </xsd:element>

element Faktura/Podmiot1/Telefon

diagram	
namespace	http://ksef.mf.gov.pl/wzor/2021/08/05/08051/
type	tns:TNumerTelefonu
properties	minOcc 0 maxOcc 3 content simple
facets	Kind Value Annotation minLength 1 maxLength 16
annotation	documentation Numer telefonu podatnika
source	<xsd:element name="Telefon" type="tns:TNumerTelefonu" minOccurs="0" maxOccurs="3"> <xsd:annotation> <xsd:documentation>Numer telefonu podatnika</xsd:documentation> </xsd:annotation> </xsd:element>

element Faktura/Podmiot1/StatusInfoPodatnika

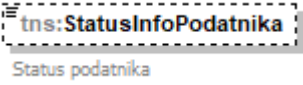
diagram	
namespace	http://ksef.mf.gov.pl/wzor/2021/08/05/08051/
type	tns:TStatusInfoPodatnika
properties	minOcc 0 maxOcc 1 content simple
facets	Kind Value Annotation minLength 1 maxLength 256 enumeration 1 documentation faktura dokumentująca sprzedaż dokonywaną przez podatnika znajdującego się w stanie

	enumeration 2	likwidacji
	enumeration 3	documentacja faktura dokumentująca sprzedaż dokonywaną przez podatnika, który jest w trakcie postępowania restrukturyzacyjnego
	enumeration 4	documentacja faktura dokumentująca sprzedaż dokonywaną przez podatnika znajdującego się w stanie upadłości
documentation	Status podatnika	documentacja faktura dokumentująca sprzedaż dokonywaną przez przedsiębiorstwo w spadku
source	<pre><xsd:element name="StatusInfoPodatnika" type="tns:TStatusInfoPodatnika" minOccurs="0"> <xsd:annotation> <xsd:documentation>Status podatnika</xsd:documentation> </xsd:annotation> </xsd:element></pre>	

element Faktura/Podmiot2

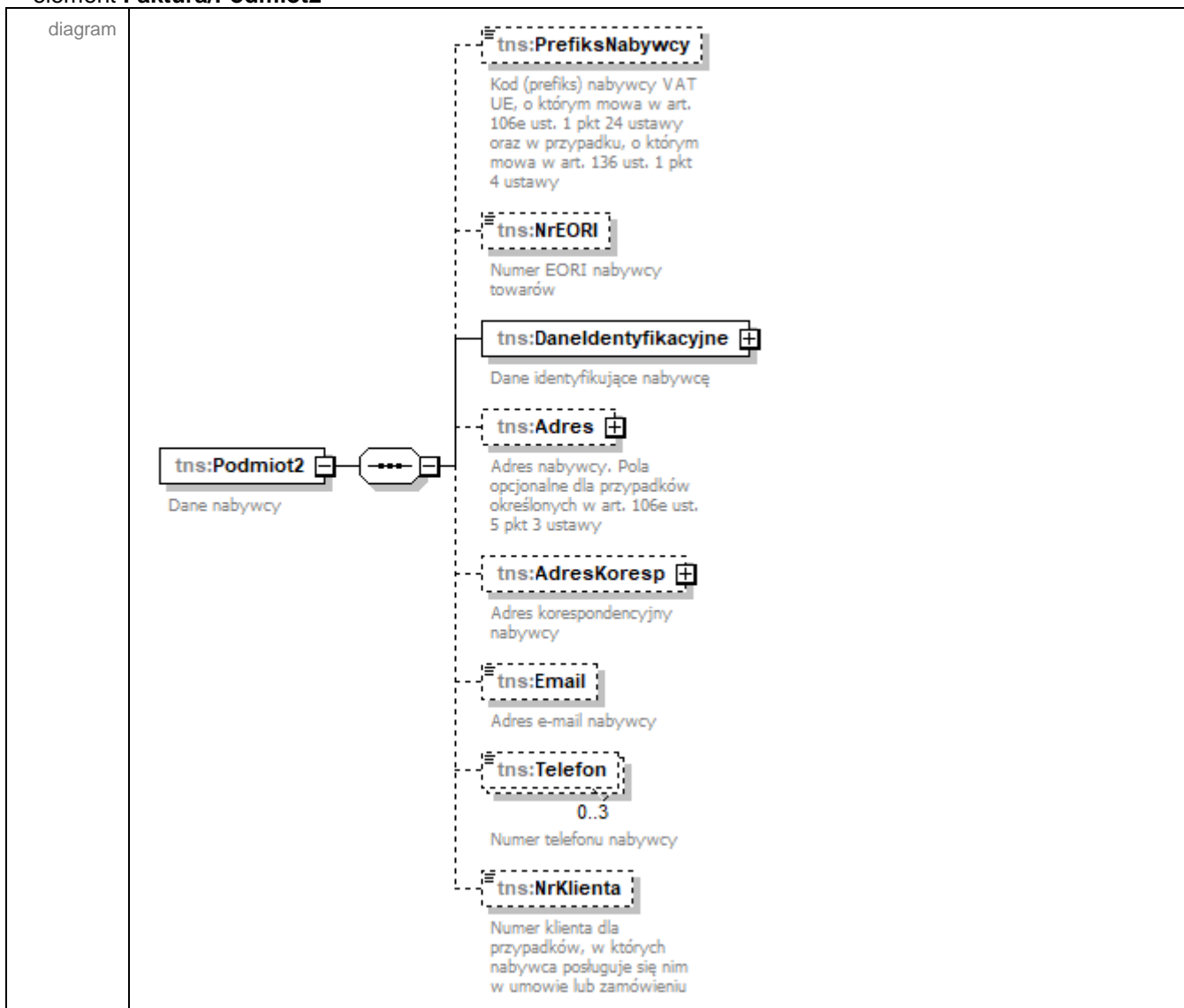

namespace	http://ksef.mf.gov.pl/wzor/2021/08/05/08051/
properties	content complex
children	tns:PrefiksNabywcy tns:NrEORI tns:DaneIdentyfikacyjne tns:Adres tns:AdresKoresp tns:Email tns:Telefon tns:NrKlienta
annotation	documentation Dane nabywcy
source	<pre> <xsd:element name="Podmiot2"> <xsd:annotation> <xsd:documentation>Dane nabywcy</xsd:documentation> </xsd:annotation> <xsd:complexType> <xsd:sequence> <xsd:element name="PrefiksNabywcy" type="tns:TKodyKrajowUE" minOccurs="0"> <xsd:annotation> <xsd:documentation>Kod (prefiks) nabywcy VAT UE, o którym mowa w art. 106e ust. 1 pkt 24 ustawy oraz w przypadku, o którym mowa w art. 136 ust. 1 pkt 4 ustawy</xsd:documentation> </xsd:annotation> </xsd:element> <xsd:element name="NrEORI" type="tns:TZnakowy" minOccurs="0"> <xsd:annotation> <xsd:documentation>Numer EORI nabywcy towarów</xsd:documentation> </xsd:annotation> </xsd:element> <xsd:element name="DaneIdentyfikacyjne" type="tns:TPodmiot"> <xsd:annotation> <xsd:documentation>Dane identyfikujące nabywcę</xsd:documentation> </xsd:annotation> </xsd:element> <xsd:element name="Adres" type="tns:TAdres" minOccurs="0"> <xsd:annotation> <xsd:documentation>Adres nabywcy. Pola opcjonalne dla przypadków określonych w art. 106e ust. 5 pkt 3 ustawy</xsd:documentation> </xsd:annotation> </xsd:element> <xsd:element name="AdresKoresp" type="tns:TAdres" minOccurs="0"> <xsd:annotation> <xsd:documentation>Adres korespondencyjny nabywcy</xsd:documentation> </xsd:annotation> </xsd:element> <xsd:element name="Email" type="etd:TAdresEmail" minOccurs="0" maxOccurs="1"> <xsd:annotation> <xsd:documentation>Adres e-mail nabywcy</xsd:documentation> </xsd:annotation> </xsd:element> <xsd:element name="Telefon" type="tns:TNumerTelefonu" minOccurs="0" maxOccurs="3"> <xsd:annotation> <xsd:documentation>Numer telefonu nabywcy</xsd:documentation> </xsd:annotation> </xsd:element> <xsd:element name="NrKlienta" type="tns:TZnakowy" minOccurs="0"> <xsd:annotation> <xsd:documentation>Numer klienta dla przypadków, w których nabywca posługuje się nim w umowie lub zamówieniu</xsd:documentation> </xsd:annotation> </xsd:element> </xsd:sequence> </xsd:complexType> </xsd:element> </pre>

```

</xsd:element>
</xsd:sequence>
</xsd:complexType>
</xsd:element>

```

element Faktura/Podmiot2/PrefiksNabywcy

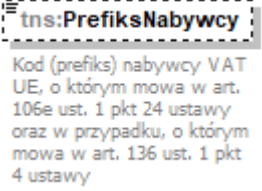
diagram	 <p>tns:PrefiksNabywcy</p> <p>Kod (prefiks) nabywcy VAT UE, o którym mowa w art. 106e ust. 1 pkt 24 ustawy oraz w przypadku, o którym mowa w art. 136 ust. 1 pkt 4 ustawy</p>																																																																																							
namespace	http://ksef.mf.gov.pl/wzor/2021/08/05/08051/																																																																																							
type	tns:TKodyKrajowUE																																																																																							
properties	minOcc 0 maxOcc 1 content simple																																																																																							
facets	<table border="1"> <thead> <tr> <th>Kind</th> <th>Value</th> <th>Annotation</th> </tr> </thead> <tbody> <tr><td>enumeration</td><td>AT</td><td></td></tr> <tr><td>enumeration</td><td>BE</td><td></td></tr> <tr><td>enumeration</td><td>BG</td><td></td></tr> <tr><td>enumeration</td><td>CY</td><td></td></tr> <tr><td>enumeration</td><td>CZ</td><td></td></tr> <tr><td>enumeration</td><td>DK</td><td></td></tr> <tr><td>enumeration</td><td>EE</td><td></td></tr> <tr><td>enumeration</td><td>FI</td><td></td></tr> <tr><td>enumeration</td><td>FR</td><td></td></tr> <tr><td>enumeration</td><td>DE</td><td></td></tr> <tr><td>enumeration</td><td>EL</td><td></td></tr> <tr><td>enumeration</td><td>HR</td><td></td></tr> <tr><td>enumeration</td><td>HU</td><td></td></tr> <tr><td>enumeration</td><td>IE</td><td></td></tr> <tr><td>enumeration</td><td>IT</td><td></td></tr> <tr><td>enumeration</td><td>LV</td><td></td></tr> <tr><td>enumeration</td><td>LT</td><td></td></tr> <tr><td>enumeration</td><td>LU</td><td></td></tr> <tr><td>enumeration</td><td>MT</td><td></td></tr> <tr><td>enumeration</td><td>NL</td><td></td></tr> <tr><td>enumeration</td><td>PL</td><td></td></tr> <tr><td>enumeration</td><td>PT</td><td></td></tr> <tr><td>enumeration</td><td>RO</td><td></td></tr> <tr><td>enumeration</td><td>SK</td><td></td></tr> <tr><td>enumeration</td><td>SI</td><td></td></tr> <tr><td>enumeration</td><td>ES</td><td></td></tr> <tr><td>enumeration</td><td>SE</td><td></td></tr> <tr><td>enumeration</td><td>XI</td><td></td></tr> </tbody> </table>	Kind	Value	Annotation	enumeration	AT		enumeration	BE		enumeration	BG		enumeration	CY		enumeration	CZ		enumeration	DK		enumeration	EE		enumeration	FI		enumeration	FR		enumeration	DE		enumeration	EL		enumeration	HR		enumeration	HU		enumeration	IE		enumeration	IT		enumeration	LV		enumeration	LT		enumeration	LU		enumeration	MT		enumeration	NL		enumeration	PL		enumeration	PT		enumeration	RO		enumeration	SK		enumeration	SI		enumeration	ES		enumeration	SE		enumeration	XI	
Kind	Value	Annotation																																																																																						
enumeration	AT																																																																																							
enumeration	BE																																																																																							
enumeration	BG																																																																																							
enumeration	CY																																																																																							
enumeration	CZ																																																																																							
enumeration	DK																																																																																							
enumeration	EE																																																																																							
enumeration	FI																																																																																							
enumeration	FR																																																																																							
enumeration	DE																																																																																							
enumeration	EL																																																																																							
enumeration	HR																																																																																							
enumeration	HU																																																																																							
enumeration	IE																																																																																							
enumeration	IT																																																																																							
enumeration	LV																																																																																							
enumeration	LT																																																																																							
enumeration	LU																																																																																							
enumeration	MT																																																																																							
enumeration	NL																																																																																							
enumeration	PL																																																																																							
enumeration	PT																																																																																							
enumeration	RO																																																																																							
enumeration	SK																																																																																							
enumeration	SI																																																																																							
enumeration	ES																																																																																							
enumeration	SE																																																																																							
enumeration	XI																																																																																							

annotation	documentation Kod (prefiks) nabywcy VAT UE, o którym mowa w art. 106e ust. 1 pkt 24 ustawy oraz w przypadku, o którym mowa w art. 136 ust. 1 pkt 4 ustawy
source	<pre><xsd:element name="PrefiksNabywcy" type="tns:TKodyKrajowUE" minOccurs="0"> <xsd:annotation> <xsd:documentation>Kod (prefiks) nabywcy VAT UE, o którym mowa w art. 106e ust. 1 pkt 24 ustawy oraz w przypadku, o którym mowa w art. 136 ust. 1 pkt 4 ustawy</xsd:documentation> </xsd:annotation> </xsd:element></pre>

element Faktura/Podmiot2/NrEORI

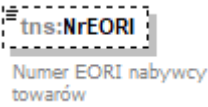
diagram										
namespace	http://ksef.mf.gov.pl/wzor/2021/08/05/08051/									
type	tns:TZnakowy									
properties	minOcc 0 maxOcc 1 content simple									
facets	<table border="0"> <tr> <td>Kind</td> <td>Value</td> <td>Annotation</td> </tr> <tr> <td>minLength</td> <td>1</td> <td></td> </tr> <tr> <td>maxLength</td> <td>256</td> <td></td> </tr> </table>	Kind	Value	Annotation	minLength	1		maxLength	256	
Kind	Value	Annotation								
minLength	1									
maxLength	256									
annotation	documentation Numer EORI nabywcy towarów									
source	<pre><xsd:element name="NrEORI" type="tns:TZnakowy" minOccurs="0"> <xsd:annotation> <xsd:documentation>Numer EORI nabywcy towarów</xsd:documentation> </xsd:annotation> </xsd:element></pre>									

element **Faktura/Podmiot2/DaneIdentyfikacyjne**

<p>diagram</p>	<p>tns:TPodmiot</p> <p>Numer, za pomocą którego nabywca towarów lub usług jest identyfikowany dla podatku lub podatku od wartości dodanej, pod którym otrzymał on towary lub usługi, z zastrzeżeniem art. 106e ust. 1 pkt 24 lit. b ustawy. Pole opcjonalne dla przypadku określonego w art. 106e ust. 5 pkt 2 ustawy. W przypadku faktur wystawianych w procedurze uproszczonej przez drugiego w kolejności podatnika, o którym mowa w art. 135 ust. 1 pkt 4 lit. b i c oraz ust. 2 ustawy, numer, o którym mowa w art. 136 ust. 1 pkt 4 ustawy</p> <p>Dane opcjonalne dla przypadków, o których mowa w art. 106e ust. 5 pkt 3 ustawy</p> <p>tns:NIP Identyfikator podatkowy NIP</p> <p>tns:NrID Identyfikator podatkowy inny</p> <p>tns:BrakID Podmiot nie posiada identyfikatora podatkowego: 1- tak</p> <p>tns:ImiePierwsze Pierwsze imię</p> <p>tns:Nazwisko Nazwisko</p> <p>tns:PełnaNazwa Pełna nazwa</p> <p>tns:NazwaHandlowa Nazwa handlowa</p>
<p>namespace</p>	<p>http://ksef.mf.gov.pl/wzor/2021/08/05/08051/</p>
<p>type</p>	<p>tns:TPodmiot</p>
<p>properties</p>	<p>content complex</p>
<p>children</p>	<p>tns:NIP tns:NrID tns:BrakID tns:ImiePierwsze tns:Nazwisko tns:PełnaNazwa tns:NazwaHandlowa</p>
<p>annotation</p>	<p>documentation Dane identyfikujące nabywcę</p>
<p>source</p>	<pre><xsd:element name="DaneIdentyfikacyjne" type="tns:TPodmiot"> <xsd:annotation> <xsd:documentation>Dane identyfikujące nabywcę</xsd:documentation> </xsd:annotation> </xsd:element></pre>

element **Faktura/Podmiot2/Adres**

<p>diagram</p>	<p>tns:Adres Adres nabywcy. Pola opcjonalne dla przypadków określonych w art. 106e ust. 5 pkt 3 ustawy</p> <p>tns:TAdres</p> <ul style="list-style-type: none"> tns:KodKraju Kod Kraju [Country Code] tns:Miejscowosc Nazwa Miejscowości [City] tns:Ulica Nazwa Ulicy [Street] tns:NrDomu Numer Budynku [Building Number] tns:NrLokalu Numer Lokalu [Flat Number] tns:KodPocztowy Kod Pocztowy [Postal Code] tns:GLN Globalny Numer Lokalizacyjny [Global Location Number]
<p>namespace</p>	<p>http://ksef.mf.gov.pl/wzor/2021/08/05/08051/</p>
<p>type</p>	<p>tns:TAdres</p>
<p>properties</p>	<p>minOcc 0 maxOcc 1 content complex</p>
<p>children</p>	<p>tns:KodKraju tns:Miejscowosc tns:Ulica tns:NrDomu tns:NrLokalu tns:KodPocztowy tns:GLN</p>
<p>annotation</p>	<p>documentation Adres nabywcy. Pola opcjonalne dla przypadków określonych w art. 106e ust. 5 pkt 3 ustawy</p>
<p>source</p>	<pre><xsd:element name="Adres" type="tns:TAdres" minOccurs="0"> <xsd:annotation> <xsd:documentation>Adres nabywcy. Pola opcjonalne dla przypadków określonych w art. 106e ust. 5 pkt 3 ustawy</xsd:documentation> </xsd:annotation> </xsd:element></pre>

element **Faktura/Podmiot2/AdresKoresp**

diagram	
namespace	http://ksef.mf.gov.pl/wzor/2021/08/05/08051/
type	tns:TAdres
properties	minOcc 0 maxOcc 1 content complex
children	tns:KodKraju tns:Miejscowosc tns:Ulica tns:NrDomu tns:NrLokalu tns:KodPocztowy tns:GLN
annotation	documentation Adres korespondencyjny nabywcy
source	<pre><xsd:element name="AdresKoresp" type="tns:TAdres" minOccurs="0"> <xsd:annotation> <xsd:documentation>Adres korespondencyjny nabywcy</xsd:documentation> </xsd:annotation> </xsd:element></pre>

element **Faktura/Podmiot2/Email**

diagram	
namespace	http://ksef.mf.gov.pl/wzor/2021/08/05/08051/
type	etd:TAdresEmail
properties	minOcc 0 maxOcc 1

	content simple												
facets	<table border="1"> <thead> <tr> <th>Kind</th> <th>Value</th> <th>Annotation</th> </tr> </thead> <tbody> <tr> <td>minLength</td> <td>3</td> <td></td> </tr> <tr> <td>maxLength</td> <td>255</td> <td></td> </tr> <tr> <td>pattern</td> <td>(.)+@(.)+</td> <td></td> </tr> </tbody> </table>	Kind	Value	Annotation	minLength	3		maxLength	255		pattern	(.)+@(.)+	
Kind	Value	Annotation											
minLength	3												
maxLength	255												
pattern	(.)+@(.)+												
annotation	documentation Adres e-mail nabywcy												
source	<pre><xsd:element name="Email" type="etd:TAdresEmail" minOccurs="0" maxOccurs="1"> <xsd:annotation> <xsd:documentation>Adres e-mail nabywcy</xsd:documentation> </xsd:annotation> </xsd:element></pre>												

element Faktura/Podmiot2/Telefon

diagram										
namespace	http://ksef.mf.gov.pl/wzor/2021/08/05/08051/									
type	tns:TNumerTelefonu									
properties	<table border="1"> <tbody> <tr> <td>minOcc</td> <td>0</td> </tr> <tr> <td>maxOcc</td> <td>3</td> </tr> <tr> <td>content</td> <td>simple</td> </tr> </tbody> </table>	minOcc	0	maxOcc	3	content	simple			
minOcc	0									
maxOcc	3									
content	simple									
facets	<table border="1"> <thead> <tr> <th>Kind</th> <th>Value</th> <th>Annotation</th> </tr> </thead> <tbody> <tr> <td>minLength</td> <td>1</td> <td></td> </tr> <tr> <td>maxLength</td> <td>16</td> <td></td> </tr> </tbody> </table>	Kind	Value	Annotation	minLength	1		maxLength	16	
Kind	Value	Annotation								
minLength	1									
maxLength	16									
annotation	documentation Numer telefonu nabywcy									
source	<pre><xsd:element name="Telefon" type="tns:TNumerTelefonu" minOccurs="0" maxOccurs="3"> <xsd:annotation> <xsd:documentation>Numer telefonu nabywcy</xsd:documentation> </xsd:annotation> </xsd:element></pre>									

element Faktura/Podmiot2/NrKlienta

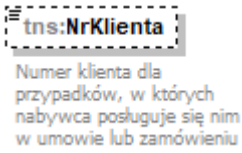
diagram										
namespace	http://ksef.mf.gov.pl/wzor/2021/08/05/08051/									
type	tns:TZnakowy									
properties	<table border="1"> <tbody> <tr> <td>minOcc</td> <td>0</td> </tr> <tr> <td>maxOcc</td> <td>1</td> </tr> <tr> <td>content</td> <td>simple</td> </tr> </tbody> </table>	minOcc	0	maxOcc	1	content	simple			
minOcc	0									
maxOcc	1									
content	simple									
facets	<table border="1"> <thead> <tr> <th>Kind</th> <th>Value</th> <th>Annotation</th> </tr> </thead> <tbody> <tr> <td>minLength</td> <td>1</td> <td></td> </tr> <tr> <td>maxLength</td> <td>256</td> <td></td> </tr> </tbody> </table>	Kind	Value	Annotation	minLength	1		maxLength	256	
Kind	Value	Annotation								
minLength	1									
maxLength	256									

annotation	documentation Numer klienta dla przypadków, w których nabywca posługuje się nim w umowie lub zamówieniu
source	<pre><xsd:element name="NrKlienta" type="tns:TZnakowy" minOccurs="0"> <xsd:annotation> <xsd:documentation>Numer klienta dla przypadków, w których nabywca posługuje się nim w umowie lub zamówieniu</xsd:documentation> </xsd:annotation> </xsd:element></pre>

element **Faktura/Podmiot3**

diagram

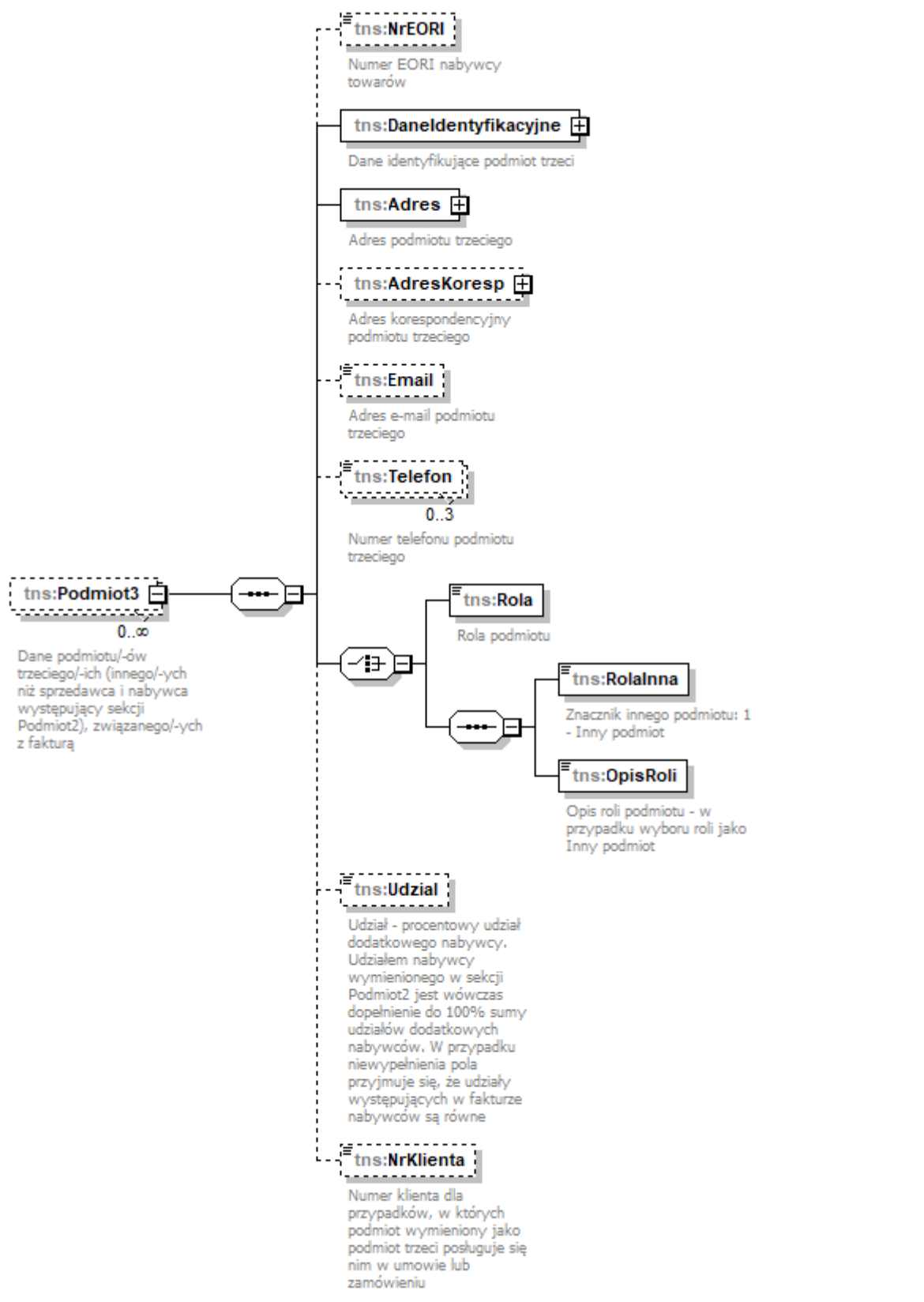

namespace	http://ksef.mf.gov.pl/wzor/2021/08/05/08051/
properties	minOcc 0 maxOcc unbounded content complex
children	tns:NrEORI tns:DaneIdentyfikacyjne tns:Adres tns:AdresKoresp tns:Email tns:Telefon tns:Rola tns:RolaInna tns:OpisRoli tns:Udzial tns:NrKlienta
annotation	documentation Dane podmiotu/-ów trzeciego/-ich (innego/-ych niż sprzedawca i nabywca występujący sekcji Podmiot2), związanego/-ych z fakturą
source	<pre> <xsd:element name="Podmiot3" minOccurs="0" maxOccurs="unbounded"> <xsd:annotation> <xsd:documentation>Dane podmiotu/-ów trzeciego/-ich (innego/-ych niż sprzedawca i nabywca występujący sekcji Podmiot2), związanego/-ych z fakturą</xsd:documentation> </xsd:annotation> <xsd:complexType> <xsd:sequence> <xsd:element name="NrEORI" type="tns:TZnakowy" minOccurs="0"> <xsd:annotation> <xsd:documentation>Numer EORI nabywcy towarów</xsd:documentation> </xsd:annotation> </xsd:element> <xsd:element name="DaneIdentyfikacyjne" type="tns:TPodmiot"> <xsd:annotation> <xsd:documentation>Dane identyfikujące podmiot trzeci</xsd:documentation> </xsd:annotation> </xsd:element> <xsd:element name="Adres" type="tns:TAdres"> <xsd:annotation> <xsd:documentation>Adres podmiotu trzeciego</xsd:documentation> </xsd:annotation> </xsd:element> <xsd:element name="AdresKoresp" type="tns:TAdres" minOccurs="0"> <xsd:annotation> <xsd:documentation>Adres korespondencyjny podmiotu trzeciego</xsd:documentation> </xsd:annotation> </xsd:element> <xsd:element name="Email" type="etd:TAdresEmail" minOccurs="0" maxOccurs="1"> <xsd:annotation> <xsd:documentation>Adres e-mail podmiotu trzeciego</xsd:documentation> </xsd:annotation> </xsd:element> <xsd:element name="Telefon" type="tns:TNumerTelefonu" minOccurs="0" maxOccurs="3"> <xsd:annotation> <xsd:documentation>Numer telefonu podmiotu trzeciego</xsd:documentation> </xsd:annotation> </xsd:element> <xsd:choice> <xsd:element name="Rola" type="tns:TRolaPodmiotu3"> <xsd:annotation> <xsd:documentation>Rola podmiotu</xsd:documentation> </xsd:annotation> </xsd:element> <xsd:sequence> <xsd:element name="RolaInna" type="etd:TWybor1"> <xsd:annotation> <xsd:documentation>Znacznik innego podmiotu: 1 - Inny </pre>

	<pre> podmiot</xsd:documentation> </xsd:annotation> </xsd:element> <xsd:element name="OpisRoli" type="tns:TZnakowy"> <xsd:annotation> <xsd:documentation>Opis roli podmiotu - w przypadku wyboru roli jako Inny podmiot</xsd:documentation> </xsd:annotation> </xsd:element> </xsd:sequence> </xsd:choice> <xsd:element name="Udzial" type="tns:TProcentowy" minOccurs="0"> <xsd:annotation> <xsd:documentation>Udział - procentowy udział dodatkowego nabywcy. Udziałem nabywcy wymienionego w sekcji Podmiot2 jest wówczas dopełnienie do 100% sumy udziałów dodatkowych nabywców. W przypadku niewypełnienia pola przyjmuje się, że udziały występujących w fakturze nabywców są równe</xsd:documentation> </xsd:annotation> </xsd:element> <xsd:element name="NrKlienta" type="tns:TZnakowy" minOccurs="0"> <xsd:annotation> <xsd:documentation>Numer klienta dla przypadków, w których podmiot wymieniony jako podmiot trzeci posługuje się nim w umowie lub zamówieniu</xsd:documentation> </xsd:annotation> </xsd:element> </xsd:sequence> </xsd:complexType> </xsd:element> </pre>
--	--

element Faktura/Podmiot3/NrEORI

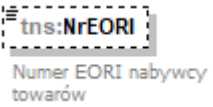
diagram										
namespace	http://ksef.mf.gov.pl/wzor/2021/08/05/08051/									
type	tns:TZnakowy									
properties	minOcc 0 maxOcc 1 content simple									
facets	<table border="1"> <thead> <tr> <th>Kind</th> <th>Value</th> <th>Annotation</th> </tr> </thead> <tbody> <tr> <td>minLength</td> <td>1</td> <td></td> </tr> <tr> <td>maxLength</td> <td>256</td> <td></td> </tr> </tbody> </table>	Kind	Value	Annotation	minLength	1		maxLength	256	
Kind	Value	Annotation								
minLength	1									
maxLength	256									
annotation	documentation Numer EORI nabywcy towarów									
source	<pre> <xsd:element name="NrEORI" type="tns:TZnakowy" minOccurs="0"> <xsd:annotation> <xsd:documentation>Numer EORI nabywcy towarów</xsd:documentation> </xsd:annotation> </xsd:element> </pre>									

element **Faktura/Podmiot3/DaneIdentyfikacyjne**

<p>diagram</p>	<p>tns:TPodmiot</p> <p>tns:DaneIdentyfikacyjne Dane identyfikujące podmiot trzeci</p> <p>Numer, za pomocą którego nabywca towarów lub usług jest identyfikowany dla podatku lub podatku od wartości dodanej, pod którym otrzymał on towary lub usługi, z zastrzeżeniem art. 106e ust. 1 pkt 24 lit. b ustawy. Pole opcjonalne dla przypadku określonego w art. 106e ust. 5 pkt 2 ustawy. W przypadku faktur wystawianych w procedurze uproszczonej przez drugiego w kolejności podatnika, o którym mowa w art. 135 ust. 1 pkt 4 lit. b i c oraz ust. 2 ustawy, numer, o którym mowa w art. 136 ust. 1 pkt 4 ustawy</p> <p>Identyfikator podatkowy NIP</p> <p>Identyfikator podatkowy inny</p> <p>Podmiot nie posiada identyfikatora podatkowego: 1- tak</p> <p>Pierwsze imię</p> <p>Nazwisko</p> <p>Pełna nazwa</p> <p>Nazwa handlowa</p> <p>Dane opcjonalne dla przypadków, o których mowa w art. 106e ust. 5 pkt 3 ustawy</p>
<p>namespace</p>	<p>http://ksef.mf.gov.pl/wzor/2021/08/05/08051/</p>
<p>type</p>	<p>tns:TPodmiot</p>
<p>properties</p>	<p>content complex</p>
<p>children</p>	<p>tns:NIP tns:NrID tns:BrakID tns:ImiePierwsze tns:Nazwisko tns:PełnaNazwa tns:NazwaHandlowa</p>
<p>annotation</p>	<p>documentation Dane identyfikujące podmiot trzeci</p>
<p>source</p>	<pre><xsd:element name="DaneIdentyfikacyjne" type="tns:TPodmiot"> <xsd:annotation> <xsd:documentation>Dane identyfikujące podmiot trzeci</xsd:documentation> </xsd:annotation> </xsd:element></pre>

element **Faktura/Podmiot3/Adres**

<p>diagram</p>	
<p>namespace</p>	<p>http://ksef.mf.gov.pl/wzor/2021/08/05/08051/</p>
<p>type</p>	<p>tns:TAdres</p>
<p>properties</p>	<p>content complex</p>
<p>children</p>	<p>tns:KodKraju tns:Miejscowosc tns:Ulica tns:NrDomu tns:NrLokalu tns:KodPocztowy tns:GLN</p>
<p>annotation</p>	<p>documentation Adres podmiotu trzeciego</p>
<p>source</p>	<pre><xsd:element name="Adres" type="tns:TAdres"> <xsd:annotation> <xsd:documentation>Adres podmiotu trzeciego</xsd:documentation> </xsd:annotation> </xsd:element></pre>

element **Faktura/Podmiot3/AdresKoresp**

<p>diagram</p>	<p>The diagram illustrates the structure of the tns:AdresKoresp element. It is a complex type containing a sequence of elements: tns:KodKraju (Country Code), tns:Miejscowosc (City), tns:Ulica (Street), tns:NrDomu (Building Number), tns:NrLokalu (Flat Number), tns:KodPocztowy (Postal Code), and tns:GLN (Global Location Number). The tns:AdresKoresp element is shown as a dashed box containing the text "Adres korespondencyjny podmiotu trzeciego".</p>
<p>namespace</p>	<p>http://ksef.mf.gov.pl/wzor/2021/08/05/08051/</p>
<p>type</p>	<p>tns:TAdres</p>
<p>properties</p>	<p>minOcc 0 maxOcc 1 content complex</p>
<p>children</p>	<p>tns:KodKraju tns:Miejscowosc tns:Ulica tns:NrDomu tns:NrLokalu tns:KodPocztowy tns:GLN</p>
<p>annotation</p>	<p>documentation Adres korespondencyjny podmiotu trzeciego</p>
<p>source</p>	<pre><xsd:element name="AdresKoresp" type="tns:TAdres" minOccurs="0"> <xsd:annotation> <xsd:documentation>Adres korespondencyjny podmiotu trzeciego</xsd:documentation> </xsd:annotation> </xsd:element></pre>

element **Faktura/Podmiot3/Email**

<p>diagram</p>	<p>The diagram illustrates the structure of the tns:Email element. It is a simple type representing the email address of the third party.</p>
<p>namespace</p>	<p>http://ksef.mf.gov.pl/wzor/2021/08/05/08051/</p>
<p>type</p>	<p>etd:TAdresEmail</p>
<p>properties</p>	<p>minOcc 0</p>

	maxOcc 1 content simple
facets	Kind Value Annotation minLength 3 maxLength 255 pattern (.)+@(.)+
annotation	documentation Adres e-mail podmiotu trzeciego
source	<xsd:element name="Email" type="etd:TAdresEmail" minOccurs="0" maxOccurs="1"> <xsd:annotation> <xsd:documentation>Adres e-mail podmiotu trzeciego</xsd:documentation> </xsd:annotation> </xsd:element>

element Faktura/Podmiot3/Telefon

diagram	
namespace	http://ksef.mf.gov.pl/wzor/2021/08/05/08051/
type	tns:TNumerTelefonu
properties	minOcc 0 maxOcc 3 content simple
facets	Kind Value Annotation minLength 1 maxLength 16
annotation	documentation Numer telefonu podmiotu trzeciego
source	<xsd:element name="Telefon" type="tns:TNumerTelefonu" minOccurs="0" maxOccurs="3"> <xsd:annotation> <xsd:documentation>Numer telefonu podmiotu trzeciego</xsd:documentation> </xsd:annotation> </xsd:element>

element Faktura/Podmiot3/Rola

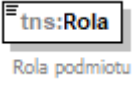
diagram	
namespace	http://ksef.mf.gov.pl/wzor/2021/08/05/08051/
type	tns:TRolaPodmiotu3
properties	content simple
facets	Kind Value Annotation minLength 1 maxLength 256 enumeration 1 documentation Factor - w przypadku, gdy w fakturze występują dane faktora enumeration 2 documentation

	<p>enumeration 3</p> <p>documentation</p> <p>enumeration 4</p> <p>documentation</p> <p>enumeration 5</p> <p>documentation</p> <p>enumeration 6</p> <p>documentation</p> <p>enumeration 7</p> <p>documentation</p>	<p>Odbiorca - w przypadku, gdy w fakturze występują dane jednostek wewnętrznych, oddziałów, jednostek budżetowych wyodrębnionych w ramach nabywcy, które same nie stanowią nabywcy w rozumieniu ustawy</p> <p>Podmiot pierwotny - w przypadku, gdy w fakturze występują dane podmiotu będącego w stosunku do podatnika podmiotem przejętym lub przekształconym, który świadczył usługę lub dokonywał dostawy. Z wyłączeniem przypadków, o których mowa w art. 106j ust.2 pkt 3 ustawy, gdy dane te prezentowane są w sekcji Podmiot1K</p> <p>Dodatkowy nabywca - w przypadku, gdy w fakturze występują dane kolejnych (innych niż wymieniony w sekcji Podmiot2) nabywców</p> <p>Wystawca faktury - w przypadku, gdy w fakturze występują dane podmiotu wystawiającego fakturę w imieniu podatnika. Nie dotyczy przypadku, gdy wystawcą faktury jest nabywca</p> <p>Dokonujący płatności - w przypadku, gdy w fakturze występują dane podmiotu regulującego zobowiązanie w miejsce nabywcy</p> <p>Inny podmiot - rola rezerwowa w przypadkach występowania w fakturze danych podmiotów trzecich w innych niż przewidziane przypadkach</p>
annotation	documentation	Rola podmiotu
source	<pre><xsd:element name="Rola" type="tns:TRolaPodmiotu3"> <xsd:annotation> <xsd:documentation>Rola podmiotu</xsd:documentation> </xsd:annotation> </xsd:element></pre>	

element Faktura/Podmiot3/RolaInna

diagram		
namespace	http://ksef.mf.gov.pl/wzor/2021/08/05/08051/	
type	etd:TWybor1	
properties	content simple	
facets	Kind	Value Annotation
	enumeration	1
annotation	documentation	Znacznik innego podmiotu: 1 - Inny podmiot
source	<pre><xsd:element name="RolaInna" type="etd:TWybor1"> <xsd:annotation> <xsd:documentation>Znacznik innego podmiotu: 1 - Inny podmiot</xsd:documentation> </xsd:annotation> </xsd:element></pre>	

element Faktura/Podmiot3/OpisRoli

diagram		
namespace	http://ksef.mf.gov.pl/wzor/2021/08/05/08051/	

type	tns:TZnakowy									
properties	content simple									
facets	<table border="1"> <thead> <tr> <th>Kind</th> <th>Value</th> <th>Annotation</th> </tr> </thead> <tbody> <tr> <td>minLength</td> <td>1</td> <td></td> </tr> <tr> <td>maxLength</td> <td>256</td> <td></td> </tr> </tbody> </table>	Kind	Value	Annotation	minLength	1		maxLength	256	
Kind	Value	Annotation								
minLength	1									
maxLength	256									
annotation	documentation Opis roli podmiotu - w przypadku wyboru roli jako Inny podmiot									
source	<pre><xsd:element name="OpisRoli" type="tns:TZnakowy"> <xsd:annotation> <xsd:documentation>Opis roli podmiotu - w przypadku wyboru roli jako Inny podmiot</xsd:documentation> </xsd:annotation> </xsd:element></pre>									

element Faktura/Podmiot3/Udzial

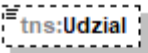
diagram	 <p>Udział - procentowy udział dodatkowego nabywcy. Udziałem nabywcy wymienionego w sekcji Podmiot2 jest wówczas dopełnienie do 100% sumy udziałów dodatkowych nabywców. W przypadku niewypełnienia pola przyjmuje się, że udziały występujących w fakturze nabywców są równe</p>																		
namespace	http://ksef.mf.gov.pl/wzor/2021/08/05/08051/																		
type	tns:TProcentowy																		
properties	<table border="1"> <tbody> <tr> <td>minOcc</td> <td>0</td> </tr> <tr> <td>maxOcc</td> <td>1</td> </tr> <tr> <td>content</td> <td>simple</td> </tr> </tbody> </table>	minOcc	0	maxOcc	1	content	simple												
minOcc	0																		
maxOcc	1																		
content	simple																		
facets	<table border="1"> <thead> <tr> <th>Kind</th> <th>Value</th> <th>Annotation</th> </tr> </thead> <tbody> <tr> <td>minInclusive</td> <td>0</td> <td></td> </tr> <tr> <td>maxInclusive</td> <td>100</td> <td></td> </tr> <tr> <td>totalDigits</td> <td>9</td> <td></td> </tr> <tr> <td>fractionDigits</td> <td>6</td> <td></td> </tr> <tr> <td>whiteSpace</td> <td>collapse</td> <td></td> </tr> </tbody> </table>	Kind	Value	Annotation	minInclusive	0		maxInclusive	100		totalDigits	9		fractionDigits	6		whiteSpace	collapse	
Kind	Value	Annotation																	
minInclusive	0																		
maxInclusive	100																		
totalDigits	9																		
fractionDigits	6																		
whiteSpace	collapse																		
annotation	documentation Udział - procentowy udział dodatkowego nabywcy. Udziałem nabywcy wymienionego w sekcji Podmiot2 jest wówczas dopełnienie do 100% sumy udziałów dodatkowych nabywców. W przypadku niewypełnienia pola przyjmuje się, że udziały występujących w fakturze nabywców są równe																		
source	<pre><xsd:element name="Udzial" type="tns:TProcentowy" minOccurs="0"> <xsd:annotation> <xsd:documentation>Udział - procentowy udział dodatkowego nabywcy. Udziałem nabywcy wymienionego w sekcji Podmiot2 jest wówczas dopełnienie do 100% sumy udziałów dodatkowych nabywców. W przypadku niewypełnienia pola przyjmuje się, że udziały występujących w fakturze nabywców są równe</xsd:documentation> </xsd:annotation> </xsd:element></pre>																		

element **Faktura/Podmiot3/NrKlienta**

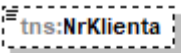
diagram	 <p>Numer klienta dla przypadków, w których podmiot wymieniony jako podmiot trzeci posługuje się nim w umowie lub zamówieniu</p>									
namespace	http://ksef.mf.gov.pl/wzor/2021/08/05/08051/									
type	tns:TZnakowy									
properties	minOcc 0 maxOcc 1 content simple									
facets	<table border="0"> <tr> <td>Kind</td> <td>Value</td> <td>Annotation</td> </tr> <tr> <td>minLength</td> <td>1</td> <td></td> </tr> <tr> <td>maxLength</td> <td>256</td> <td></td> </tr> </table>	Kind	Value	Annotation	minLength	1		maxLength	256	
Kind	Value	Annotation								
minLength	1									
maxLength	256									
annotation	documentation Numer klienta dla przypadków, w których podmiot wymieniony jako podmiot trzeci posługuje się nim w umowie lub zamówieniu									
source	<pre><xsd:element name="NrKlienta" type="tns:TZnakowy" minOccurs="0"> <xsd:annotation> <xsd:documentation>Numer klienta dla przypadków, w których podmiot wymieniony jako podmiot trzeci posługuje się nim w umowie lub zamówieniu</xsd:documentation> </xsd:annotation> </xsd:element></pre>									

element Faktura/PodmiotUpowazniony

diagram	
namespace	http://ksef.mf.gov.pl/wzor/2021/08/05/08051/
properties	minOcc 0 maxOcc 1 content complex
children	tns:NrEORI tns:DaneIdentyfikacyjne tns:Adres tns:AdresKoresp tns:EmailPU tns:TelefonPU tns:RolaPU
annotation	documentation Dane podmiotu upoważnionego, związanego z fakturą
source	<pre> <xsd:element name="PodmiotUpowazniony" minOccurs="0"> <xsd:annotation> <xsd:documentation>Dane podmiotu upoważnionego, związanego z fakturą</xsd:documentation> </xsd:annotation> <xsd:complexType> <xsd:sequence> <xsd:element name="NrEORI" type="tns:TZnakowy" minOccurs="0"> <xsd:annotation> <xsd:documentation>Numer EORI podmiotu upoważnionego</xsd:documentation> </xsd:annotation> </xsd:element> <xsd:element name="DaneIdentyfikacyjne" type="tns:TPodmiot"> <xsd:annotation> <xsd:documentation>Dane identyfikujące podmiotu upoważnionego</xsd:documentation> </xsd:annotation> </xsd:element> </xsd:sequence> </xsd:complexType> </xsd:element> </pre>

	<pre> <xsd:element name="Adres" type="tns:TAdres"> <xsd:annotation> <xsd:documentation>Adres podmiotu upoważnionego</xsd:documentation> </xsd:annotation> </xsd:element> <xsd:element name="AdresKoresp" type="tns:TAdres" minOccurs="0"> <xsd:annotation> <xsd:documentation>Adres korespondencyjny podmiotu upoważnionego</xsd:documentation> </xsd:annotation> </xsd:element> <xsd:element name="EmailPU" type="etd:TAdresEmail" minOccurs="0" maxOccurs="1"> <xsd:annotation> <xsd:documentation>Adres e-mail podmiotu upoważnionego</xsd:documentation> </xsd:annotation> </xsd:element> <xsd:element name="TelefonPU" type="tns:TNumerTelefonu" minOccurs="0" maxOccurs="3"> <xsd:annotation> <xsd:documentation>Numer telefonu podmiotu upoważnionego</xsd:documentation> </xsd:annotation> </xsd:element> <xsd:element name="RolaPU" type="tns:TRolaPodmiotuUpowaznionego"> <xsd:annotation> <xsd:documentation>Rola podmiotu upoważnionego</xsd:documentation> </xsd:annotation> </xsd:element> </xsd:sequence> </xsd:complexType> </xsd:element> </pre>
--	---

element Faktura/PodmiotUpowazniony/NrEORI

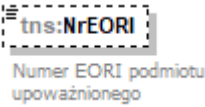
diagram										
namespace	http://ksef.mf.gov.pl/wzor/2021/08/05/08051/									
type	tns:TZnakowy									
properties	minOcc 0 maxOcc 1 content simple									
facets	<table border="1"> <thead> <tr> <th>Kind</th> <th>Value</th> <th>Annotation</th> </tr> </thead> <tbody> <tr> <td>minLength</td> <td>1</td> <td></td> </tr> <tr> <td>maxLength</td> <td>256</td> <td></td> </tr> </tbody> </table>	Kind	Value	Annotation	minLength	1		maxLength	256	
Kind	Value	Annotation								
minLength	1									
maxLength	256									
annotation	documentation Numer EORI podmiotu upoważnionego									
source	<pre> <xsd:element name="NrEORI" type="tns:TZnakowy" minOccurs="0"> <xsd:annotation> <xsd:documentation>Numer EORI podmiotu upoważnionego</xsd:documentation> </xsd:annotation> </xsd:element> </pre>									

element **Faktura/PodmiotUpowazniony/DaneIdentyfikacyjne**

<p>diagram</p>	<p>tns:TPodmiot</p> <p>tns:DaneIdentyfikacyjne Dane identyfikujące podmiotu upoważnionego</p> <p>Numer, za pomocą którego nabywca towarów lub usług jest identyfikowany dla podatku lub podatku od wartości dodanej, pod którym otrzymał on towary lub usługi, z zastrzeżeniem art. 106e ust. 1 pkt 24 lit. b ustawy. Pole opcjonalne dla przypadku określonego w art. 106e ust. 5 pkt 2 ustawy. W przypadku faktur wystawianych w procedurze uproszczonej przez drugiego w kolejności podatnika, o którym mowa w art. 135 ust. 1 pkt 4 lit. b i c oraz ust. 2 ustawy, numer, o którym mowa w art. 136 ust. 1 pkt 4 ustawy</p> <p>tns:NIP Identyfikator podatkowy NIP</p> <p>tns:NrID Identyfikator podatkowy inny</p> <p>tns:BrakID Podmiot nie posiada identyfikatora podatkowego: 1- tak</p> <p>tns:ImiePierwsze Pierwsze imię</p> <p>tns:Nazwisko Nazwisko</p> <p>tns:PełnaNazwa Pełna nazwa</p> <p>tns:NazwaHandlowa Nazwa handlowa</p> <p>Dane opcjonalne dla przypadków, o których mowa w art. 106e ust. 5 pkt 3 ustawy</p>
<p>namespace</p>	<p>http://ksef.mf.gov.pl/wzor/2021/08/05/08051/</p>
<p>type</p>	<p>tns:TPodmiot</p>
<p>properties</p>	<p>content complex</p>
<p>children</p>	<p>tns:NIP tns:NrID tns:BrakID tns:ImiePierwsze tns:Nazwisko tns:PełnaNazwa tns:NazwaHandlowa</p>
<p>annotation</p>	<p>documentation Dane identyfikujące podmiotu upoważnionego</p>
<p>source</p>	<pre><xsd:element name="DaneIdentyfikacyjne" type="tns:TPodmiot"> <xsd:annotation> <xsd:documentation>Dane identyfikujące podmiotu upoważnionego</xsd:documentation> </xsd:annotation> </xsd:element></pre>

element **Faktura/PodmiotUpowazniony/Adres**

<p>diagram</p>	
<p>namespace</p>	<p>http://ksef.mf.gov.pl/wzor/2021/08/05/08051/</p>
<p>type</p>	<p>tns:TAdres</p>
<p>properties</p>	<p>content complex</p>
<p>children</p>	<p>tns:KodKraju tns:Miejscowosc tns:Ulica tns:NrDomu tns:NrLokalu tns:KodPocztowy tns:GLN</p>
<p>annotation</p>	<p>documentation Adres podmiotu upowaznionego</p>
<p>source</p>	<pre><xsd:element name="Adres" type="tns:TAdres"> <xsd:annotation> <xsd:documentation>Adres podmiotu upowaznionego</xsd:documentation> </xsd:annotation> </xsd:element></pre>

element **Faktura/PodmiotUpowazniony/AdresKoresp**

diagram	
namespace	http://ksef.mf.gov.pl/wzor/2021/08/05/08051/
type	tns:TAdres
properties	minOcc 0 maxOcc 1 content complex
children	tns:KodKraju tns:Miejscowosc tns:Ulica tns:NrDomu tns:NrLokalu tns:KodPocztowy tns:GLN
annotation	documentation Adres korespondencyjny podmiotu upoważnionego
source	<pre><xsd:element name="AdresKoresp" type="tns:TAdres" minOccurs="0"> <xsd:annotation> <xsd:documentation>Adres korespondencyjny podmiotu upoważnionego</xsd:documentation> </xsd:annotation> </xsd:element></pre>

element **Faktura/PodmiotUpowazniony/EmailPU**

diagram	
namespace	http://ksef.mf.gov.pl/wzor/2021/08/05/08051/
type	etd:TAdresEmail
properties	minOcc 0

	maxOcc 1 content simple
facets	Kind Value Annotation minLength 3 maxLength 255 pattern (.)+@(.)+
annotation	documentation Adres e-mail podmiotu upoważnionego
source	<xsd:element name="EmailPU" type="etd:TAdresEmail" minOccurs="0" maxOccurs="1"> <xsd:annotation> <xsd:documentation>Adres e-mail podmiotu upoważnionego</xsd:documentation> </xsd:annotation> </xsd:element>

element Faktura/PodmiotUpowazniony/TelefonPU

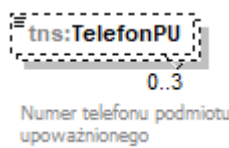
diagram	
namespace	http://ksef.mf.gov.pl/wzor/2021/08/05/08051/
type	tns:TNumerTelefonu
properties	minOcc 0 maxOcc 3 content simple
facets	Kind Value Annotation minLength 1 maxLength 16
annotation	documentation Numer telefonu podmiotu upoważnionego
source	<xsd:element name="TelefonPU" type="tns:TNumerTelefonu" minOccurs="0" maxOccurs="3"> <xsd:annotation> <xsd:documentation>Numer telefonu podmiotu upoważnionego</xsd:documentation> </xsd:annotation> </xsd:element>

element Faktura/PodmiotUpowazniony/RolaPU

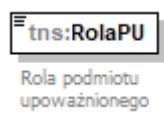
diagram	
namespace	http://ksef.mf.gov.pl/wzor/2021/08/05/08051/
type	tns:TRolaPodmiotuUpowaznionego
properties	content simple
facets	Kind Value Annotation minLength 1 maxLength 256 enumeration 1 documentation Organ egzekucyjny - w przypadku, o którym mowa w art. 106c pkt 1 ustawy

	<p>enumeration 2 documentation Komornik sądowy - w przypadku, o którym mowa w art. 106c pkt 2 ustawy</p> <p>enumeration 3 documentation Przedstawiciel podatkowy - w przypadku, gdy w fakturze występują dane przedstawiciela podatkowego, o którym mowa w przepisach art. 18a - 18d ustawy</p>
annotation	<p>documentation Rola podmiotu upoważnionego</p>
source	<pre><xsd:element name="RolaPU" type="tns:TRolaPodmiotuUpowaznionego"> <xsd:annotation> <xsd:documentation>Rola podmiotu upoważnionego</xsd:documentation> </xsd:annotation> </xsd:element></pre>

namespace	http://ksef.mf.gov.pl/wzor/2021/08/05/08051/
properties	content complex
children	tns:KodWaluty tns:P_1 tns:P_1M tns:P_2 tns:WZ tns:P_6 tns:OkresFa tns:P_13_1 tns:P_14_1 tns:P_14_1W tns:P_13_2 tns:P_14_2 tns:P_14_2W tns:P_13_3 tns:P_14_3 tns:P_14_3W tns:P_13_4 tns:P_14_4 tns:P_14_4W tns:P_13_5 tns:P_14_5 tns:P_13_6 tns:P_13_7 tns:P_15 tns:Adnotacje tns:RodzajFaktury tns:PrzyczynaKorekty tns:TypKorekty tns:DataWystFaKorygowanej tns:NrFaKorygowanej tns:NrKSeFFaKorygowanej tns:OkresFaKorygowanej tns:NrFaKorygowany tns:Podmiot1K tns:Podmiot2K tns:FP tns:TP tns:DodatkowyOpis tns:NrFaZaliczkowej tns:ZwrotAkcyzy tns:FaWiersze tns:Rozliczenie tns:Platnosc tns:WarunkiTransakcji tns:Zamowienie
annotation	documentation Na podstawie art. 106a - 106q ustawy. Wartości sprzedaży i kwoty podatku wypełnia się w walucie, w której wystawiono fakturę, z wyjątkiem pól, w których kwoty podatku zostały przeliczone zgodnie z art. 31a w związku z art. 106e ust. 11 ustawy. W przypadku wystawienia faktury korygującej, wypełnia się wszystkie dane wg stanu po korekcie. Dane dotyczące podstaw opodatkowania, kwot podatku oraz kwoty ogółem wypełnia się poprzez różnicę
source	<pre> <xsd:element name="Fa"> <xsd:annotation> <xsd:documentation>Na podstawie art. 106a - 106q ustawy. Wartości sprzedaży i kwoty podatku wypełnia się w walucie, w której wystawiono fakturę, z wyjątkiem pól, w których kwoty podatku zostały przeliczone zgodnie z art. 31a w związku z art. 106e ust. 11 ustawy. W przypadku wystawienia faktury korygującej, wypełnia się wszystkie dane wg stanu po korekcie. Dane dotyczące podstaw opodatkowania, kwot podatku oraz kwoty ogółem wypełnia się poprzez różnicę</xsd:documentation> </xsd:annotation> <xsd:complexType> <xsd:sequence> <xsd:element name="KodWaluty" type="tns:currCode_Type"> <xsd:annotation> <xsd:documentation>Trzyliterowy kod waluty (ISO-4217) w przypadkach, o których mowa w art. 31a ustawy</xsd:documentation> </xsd:annotation> </xsd:element> <xsd:element name="P_1" type="tns:TDataT"> <xsd:annotation> <xsd:documentation>Data wystawienia, z zastrzeżeniem art. 106na ust. 1 ustawy</xsd:documentation> </xsd:annotation> </xsd:element> <xsd:element name="P_1M" type="tns:TZnakowy" minOccurs="0"> <xsd:annotation> <xsd:documentation>Miejsce wystawienia faktury</xsd:documentation> </xsd:annotation> </xsd:element> <xsd:element name="P_2" type="tns:TZnakowy"> <xsd:annotation> <xsd:documentation>Kolejny numer faktury, nadany w ramach jednej lub więcej serii, który w sposób jednoznaczny identyfikuje fakturę</xsd:documentation> </xsd:annotation> </xsd:element> <xsd:element name="WZ" type="tns:TZnakowy" minOccurs="0" maxOccurs="unbounded"> <xsd:annotation> <xsd:documentation>Numery dokumentów magazynowych WZ (wydanie na zewnątrz) związane z fakturą</xsd:documentation> </xsd:annotation> </xsd:element> <xsd:choice minOccurs="0"> <xsd:element name="P_6" type="tns:TDataT"> </pre>

```

<xsd:annotation>
  <xsd:documentation>Data dokonania lub zakończenia dostawy towarów lub wykonania
  usługi lub data otrzymania zapłaty, o której mowa w art. 106b ust. 1 pkt 4 ustawy, o ile taka data
  jest określona i różni się od daty wystawienia faktury. Pole wypełnia się w przypadku, gdy dla
  wszystkich pozycji faktury data jest wspólna</xsd:documentation>
</xsd:annotation>
</xsd:element>
<xsd:element name="OkresFa">
  <xsd:annotation>
    <xsd:documentation>Okres, którego dotyczy faktura w przypadkach, o których mowa w
    art. 19a ust. 3 zdanie pierwsze i ust. 4 oraz ust. 5 pkt 4 ustawy</xsd:documentation>
  </xsd:annotation>
  <xsd:complexType>
    <xsd:sequence>
      <xsd:element name="P_6_Od" type="tns:TDataT">
        <xsd:annotation>
          <xsd:documentation>Data początkowa okresu, którego dotyczy
          faktura</xsd:documentation>
        </xsd:annotation>
      </xsd:element>
      <xsd:element name="P_6_Do" type="tns:TDataT">
        <xsd:annotation>
          <xsd:documentation>Data końcowa okresu, którego dotyczy faktura - data
          dokonania lub zakończenia dostawy towarów lub wykonania usługi</xsd:documentation>
        </xsd:annotation>
      </xsd:element>
    </xsd:sequence>
  </xsd:complexType>
</xsd:element>
</xsd:choice>
<xsd:sequence minOccurs="0">
  <xsd:annotation>
    <xsd:documentation>Pola opcjonalne dla przypadków określonych w art. 106e ust. 2 i 3
    oraz ust. 4 pkt 1, a także ust. 4 pkt 3 i ust. 5 pkt 1-3 ustawy</xsd:documentation>
  </xsd:annotation>
  <xsd:element name="P_13_1" type="tns:TKwotowy">
    <xsd:annotation>
      <xsd:documentation>Suma wartości sprzedaży netto ze stawką podstawową -
      aktualnie 23% albo 22%. W przypadku faktur zaliczkowych, kwota zaliczki netto. W przypadku
      faktur korygujących, kwota różnicy, o której mowa w art. 106j ust. 2 pkt 5
      ustawy</xsd:documentation>
    </xsd:annotation>
  </xsd:element>
  <xsd:element name="P_14_1" type="tns:TKwotowy">
    <xsd:annotation>
      <xsd:documentation>Kwota podatku od sumy wartości sprzedaży netto ze stawką
      podstawową - aktualnie 23% albo 22%. W przypadku faktur zaliczkowych, kwota podatku
      wyliczona według wzoru, o którym mowa w art. 106f ust. 1 pkt 3 ustawy. W przypadku faktur
      korygujących, kwota różnicy, o której mowa w art. 106j ust. 2 pkt 5 ustawy</xsd:documentation>
    </xsd:annotation>
  </xsd:element>
  <xsd:element name="P_14_1W" type="tns:TKwotowy" minOccurs="0">
    <xsd:annotation>
      <xsd:documentation>W przypadku gdy faktura jest wystawiona w walucie obcej, kwota
      podatku od sumy wartości sprzedaży netto ze stawką podstawową, przeliczona zgodnie z art. 31a
      w związku z art. 106e ust. 11 ustawy - aktualnie 23% albo 22%. W przypadku faktur zaliczkowych,

```

kwota podatku wyliczona według wzoru, o którym mowa w art. 106f ust. 1 pkt 3 ustawy. W przypadku faktur korygujących, kwota różnicy, o której mowa w art. 106j ust. 2 pkt 5 ustawy</xsd:documentation>

```

</xsd:annotation>
</xsd:element>
</xsd:sequence>
<xsd:sequence minOccurs="0">
<xsd:annotation>
<xsd:documentation>Pola opcjonalne dla przypadków określonych w art. 106e ust. 2 i 3 oraz ust. 4 pkt 1, a także ust. 4 pkt 3 i ust. 5 pkt 1-3 ustawy</xsd:documentation>
</xsd:annotation>
<xsd:element name="P_13_2" type="tns:TKwotowy">
<xsd:annotation>
<xsd:documentation>Suma wartości sprzedaży netto ze stawką obniżoną pierwszą - aktualnie 8 % albo 7%. W przypadku faktur zaliczkowych, kwota zaliczki netto. W przypadku faktur korygujących, kwota różnicy, o której mowa w art. 106j ust. 2 pkt 5 ustawy</xsd:documentation>
</xsd:annotation>
</xsd:element>
<xsd:element name="P_14_2" type="tns:TKwotowy">
<xsd:annotation>
<xsd:documentation>Kwota podatku od sumy wartości sprzedaży netto ze stawką obniżoną pierwszą - aktualnie 8% albo 7%. W przypadku faktur zaliczkowych, kwota podatku wyliczona według wzoru, o którym mowa w art. 106f ust. 1 pkt 3 ustawy. W przypadku faktur korygujących, kwota różnicy, o której mowa w art. 106j ust. 2 pkt 5 ustawy</xsd:documentation>
</xsd:annotation>
</xsd:element>
<xsd:element name="P_14_2W" type="tns:TKwotowy" minOccurs="0">
<xsd:annotation>
<xsd:documentation>W przypadku gdy faktura jest wystawiona w walucie obcej, kwota podatku od sumy wartości sprzedaży netto ze stawką obniżoną, przeliczona zgodnie z art. 31a w związku z art. 106e ust. 11 ustawy - aktualnie 8% albo 7%. W przypadku faktur zaliczkowych, kwota podatku wyliczona według wzoru, o którym mowa w art. 106f ust. 1 pkt 3 ustawy. W przypadku faktur korygujących, kwota różnicy, o której mowa w art. 106j ust. 2 pkt 5 ustawy</xsd:documentation>
</xsd:annotation>
</xsd:element>
</xsd:sequence>
<xsd:sequence minOccurs="0">
<xsd:annotation>
<xsd:documentation>Pola opcjonalne dla przypadków określonych w art. 106e ust. 2 i 3 oraz ust. 4 pkt 1, a także ust. 4 pkt 3 i ust. 5 pkt 1-3 ustawy</xsd:documentation>
</xsd:annotation>
<xsd:element name="P_13_3" type="tns:TKwotowy">
<xsd:annotation>
<xsd:documentation>Suma wartości sprzedaży netto ze stawką obniżoną drugą - aktualnie 5%. W przypadku faktur zaliczkowych, kwota zaliczki netto. W przypadku faktur korygujących, kwota różnicy, o której mowa w art. 106j ust. 2 pkt 5 ustawy</xsd:documentation>
</xsd:annotation>
</xsd:element>
<xsd:element name="P_14_3" type="tns:TKwotowy">
<xsd:annotation>
<xsd:documentation>Kwota podatku od sumy wartości sprzedaży netto ze stawką obniżoną drugą - aktualnie 5%. W przypadku faktur zaliczkowych, kwota podatku wyliczona według wzoru, o którym mowa w art. 106f ust. 1 pkt 3 ustawy. W przypadku faktur korygujących, kwota różnicy, o której mowa w art. 106j ust. 2 pkt 5 ustawy</xsd:documentation>
</xsd:annotation>

```

```

</xsd:element>
<xsd:element name="P_14_3W" type="tns:TKwotowy" minOccurs="0">
  <xsd:annotation>
    <xsd:documentation>W przypadku gdy faktura jest wystawiona w walucie obcej, kwota
    podatku od sumy wartości sprzedaży netto ze stawką obniżoną drugą, przeliczona zgodnie z art.
    31a w związku z art. 106e ust. 11 ustawy - aktualnie 5%. W przypadku faktur zaliczkowych, kwota
    podatku wyliczona według wzoru, o którym mowa w art. 106f ust. 1 pkt 3 ustawy. W przypadku
    faktur korygujących, kwota różnicy, o której mowa w art. 106j ust. 2 pkt 5
    ustawy</xsd:documentation>
  </xsd:annotation>
</xsd:element>
</xsd:sequence>
<xsd:sequence minOccurs="0">
  <xsd:annotation>
    <xsd:documentation>Pola opcjonalne dla przypadków określonych w art. 106e ust. 2, 3,
    ust. 4 pkt 3 oraz ust. 5 pkt 1-3 ustawy</xsd:documentation>
  </xsd:annotation>
  <xsd:element name="P_13_4" type="tns:TKwotowy">
    <xsd:annotation>
      <xsd:documentation>Suma wartości sprzedaży netto ze stawką obniżoną trzecią w
      walucie, w której faktura została wystawiona - procedura odwrotnego obciążenia, dla której
      podatnikiem jest nabywca zgodnie z art. 17 ust. 1 pkt 7 i 8 ustawy oraz dla stawki podatku w
      przypadku ryczału dla taksówek osobowych. W przypadku faktur zaliczkowych, kwota zaliczki
      netto. W przypadku faktur korygujących, kwota różnicy, o której mowa w art. 106j ust. 2 pkt 5
      ustawy</xsd:documentation>
    </xsd:annotation>
  </xsd:element>
  <xsd:element name="P_14_4" type="tns:TKwotowy">
    <xsd:annotation>
      <xsd:documentation>Kwota "0" dla procedury odwrotnego obciążenia, dla której
      podatnikiem jest nabywca zgodnie z art. 17 ust. 1 pkt 7 i 8 ustawy oraz kwota podatku od sumy
      wartości sprzedaży netto dla stawki podatku w walucie, w której faktura została wystawiona w
      przypadku ryczału dla taksówek osobowych. W przypadku faktur zaliczkowych, kwota podatku
      wyliczona według wzoru, o którym mowa w art. 106f ust. 1 pkt 3 ustawy. W przypadku faktur
      korygujących, kwota różnicy, o której mowa w art. 106j ust. 2 pkt 5 ustawy</xsd:documentation>
    </xsd:annotation>
  </xsd:element>
  <xsd:element name="P_14_4W" type="tns:TKwotowy" minOccurs="0">
    <xsd:annotation>
      <xsd:documentation>W przypadku gdy faktura jest wystawiona w walucie obcej, kwota
      "0" dla procedury odwrotnego obciążenia, dla której podatnikiem jest nabywca zgodnie z art. 17
      ust. 1 pkt 7 i 8 ustawy oraz kwota podatku od sumy wartości sprzedaży netto w walucie obcej dla
      stawki podatku w przypadku ryczału dla taksówek osobowych, przeliczona zgodnie z art. 31a w
      związku z art. 106e ust. 11 ustawy. W przypadku faktur zaliczkowych, kwota podatku wyliczona
      według wzoru, o którym mowa w art. 106f ust. 1 pkt 3 ustawy. W przypadku faktur korygujących,
      kwota różnicy, o której mowa w art. 106j ust. 2 pkt 5 ustawy</xsd:documentation>
    </xsd:annotation>
  </xsd:element>
</xsd:sequence>
<xsd:sequence minOccurs="0">
  <xsd:annotation>
    <xsd:documentation>Pola opcjonalne dla przypadków określonych w art. 106e ust.2 i 3
    oraz ust. 4 pkt 1, a także ust. 4 pkt 3 i ust. 5 pkt 3 ustawy</xsd:documentation>
  </xsd:annotation>
  <xsd:element name="P_13_5" type="tns:TKwotowy">
    <xsd:annotation>

```



```

<xsd:documentation>Suma wartości sprzedaży netto dla transakcji dostawy towarów
oraz świadczenia usług poza terytorium kraju. W przypadku faktur zaliczkowych, kwota zaliczki
netto. W przypadku faktur korygujących, kwota różnicy, o której mowa w art. 106j ust. 2 pkt 5
ustawy</xsd:documentation>
</xsd:annotation>
</xsd:element>
<xsd:element name="P_14_5" type="tns:TKwotowy" minOccurs="0">
<xsd:annotation>
<xsd:documentation>Kwota podatku od wartości dodanej w przypadku procedury
szczegółnej, o której mowa w dziale XII w rozdziale 6a ustawy. W przypadku faktur korygujących,
kwota różnicy, o której mowa w art. 106j ust. 2 pkt 5 ustawy</xsd:documentation>
</xsd:annotation>
</xsd:element>
</xsd:sequence>
<xsd:element name="P_13_6" type="tns:TKwotowy" minOccurs="0">
<xsd:annotation>
<xsd:documentation>Suma wartości sprzedaży netto ze stawką 0%. W przypadku faktur
zaliczkowych, kwota zaliczki netto. Pole opcjonalne dla przypadków określonych w art. 106e ust. 2 i
3, a także ust. 4 pkt 3 i ust. 5 pkt 1-3 ustawy. W przypadku faktur korygujących, kwota różnicy, o
której mowa w art. 106j ust. 2 pkt 5 ustawy</xsd:documentation>
</xsd:annotation>
</xsd:element>
<xsd:element name="P_13_7" type="tns:TKwotowy" minOccurs="0">
<xsd:annotation>
<xsd:documentation>Suma wartości sprzedaży zwolnionej. W przypadku faktur
zaliczkowych, kwota zaliczki netto. Pola opcjonalne dla przypadków określonych w art. 106e ust. 2 i
3, a także ust. 4 pkt 3 i ust. 5 pkt 1-3 ustawy. W przypadku faktur korygujących, kwota różnicy, o
której mowa w art. 106j ust. 2 pkt 5 ustawy</xsd:documentation>
</xsd:annotation>
</xsd:element>
<xsd:element name="P_15" type="tns:TKwotowy">
<xsd:annotation>
<xsd:documentation>Kwota należności ogółem lub w przypadku faktur zaliczkowych,
otrzymana kwota zapłaty. W przypadku faktur korygujących, korekta kwoty należności
ogółem</xsd:documentation>
</xsd:annotation>
</xsd:element>
<xsd:element name="Adnotacje">
<xsd:annotation>
<xsd:documentation>Inne adnotacje na fakturze</xsd:documentation>
</xsd:annotation>
<xsd:complexType>
<xsd:sequence>
<xsd:element name="P_16" type="etd:TWybor1_2">
<xsd:annotation>
<xsd:documentation>W przypadku dostawy towarów lub świadczenia usług, w
odniesieniu do których obowiązek podatkowy powstaje zgodnie z art. 19a ust. 5 pkt 1 lub art. 21
ust. 1 ustawy - wyrazy "metoda kasowa", należy podać wartość "1"; w przeciwnym przypadku -
wartość "2"</xsd:documentation>
</xsd:annotation>
</xsd:element>
<xsd:element name="P_17" type="etd:TWybor1_2">
<xsd:annotation>
<xsd:documentation>W przypadku faktur, o których mowa w art. 106d ust. 1
ustawy - wyraz "samofakturowanie", należy podać wartość "1"; w przeciwnym przypadku - wartość
"2"</xsd:documentation>

```

```

</xsd:annotation>
</xsd:element>
<xsd:element name="P_18" type="etd:TWybor1_2">
  <xsd:annotation>
    <xsd:documentation>W przypadku dostawy towarów lub wykonania usługi, dla
których obowiązującym do rozliczenia podatku od wartości dodanej lub podatku o podobnym
charakterze jest nabywca towaru lub usługi - wyrazy "odwrotne obciążenie", należy podać wartość
"1", w przeciwnym przypadku - wartość "2"</xsd:documentation>
  </xsd:annotation>
</xsd:element>
<xsd:element name="P_18A" type="etd:TWybor1_2">
  <xsd:annotation>
    <xsd:documentation>W przypadku faktur, w których kwota należności ogółem
stanowi kwotę, o której mowa w art. 19 pkt 2 ustawy z dnia 6 marca 2018 r. - Prawo
przedsiębiorców, obejmujących dokonaną na rzecz podatnika dostawę towarów lub świadczenie
usług wymienionych w załączniku nr 15 do ustawy - wyrazy „mechanizm podzielonej płatności”,
należy podać wartość "1", w przeciwnym przypadku - wartość "2"</xsd:documentation>
  </xsd:annotation>
</xsd:element>
<xsd:sequence>
  <xsd:element name="P_19" type="etd:TWybor1_2">
    <xsd:annotation>
      <xsd:documentation>W przypadku dostawy towarów lub świadczenia usług
zwolnionych od podatku na podstawie art. 43 ust. 1, art. 113 ust. 1 i 9 albo przepisów wydanych na
podstawie art. 82 ust. 3 ustawy lub na podstawie innych przepisów należy podać wartość "1", w
przeciwnym przypadku - wartość "2"</xsd:documentation>
    </xsd:annotation>
  </xsd:element>
  <xsd:choice minOccurs="0">
    <xsd:annotation>
      <xsd:documentation>Węzła nie wypełnia się w przypadku gdy pole P_19
przyjmuje wartość "2"</xsd:documentation>
    </xsd:annotation>
    <xsd:element name="P_19A" type="tns:TZnakowy" default="false">
      <xsd:annotation>
        <xsd:documentation>Jeśli pole P_19 równa się "1" - należy wskazać przepis
ustawy albo aktu wydanego na podstawie ustawy, na podstawie którego podatek stosuje
zwolnienie od podatku</xsd:documentation>
      </xsd:annotation>
    </xsd:element>
    <xsd:element name="P_19B" type="tns:TZnakowy" default="false">
      <xsd:annotation>
        <xsd:documentation>Jeśli pole P_19 równa się "1" - należy wskazać przepis
dyrektywy 2006/112/WE, który zwalnia od podatku taką dostawę towarów lub takie świadczenie
usług</xsd:documentation>
      </xsd:annotation>
    </xsd:element>
    <xsd:element name="P_19C" type="tns:TZnakowy" default="false">
      <xsd:annotation>
        <xsd:documentation>Jeśli pole P_19 równa się "1" - należy wskazać inną
podstawę prawną wskazującą na to, że dostawa towarów lub świadczenie usług korzysta ze
zwolnienia</xsd:documentation>
      </xsd:annotation>
    </xsd:element>
  </xsd:choice>
</xsd:sequence>

```

```

<xsd:sequence>
  <xsd:element name="P_22" type="etd:TWybor1_2">
    <xsd:annotation>
      <xsd:documentation>W przypadku gdy przedmiotem wewnątrzspółnotowej
dostawy są nowe środki transportu należy podać wartość "1", w przeciwnym przypadku - wartość
"2"</xsd:documentation>
    </xsd:annotation>
  </xsd:element>
  <xsd:sequence minOccurs="0">
    <xsd:element name="P_22A" type="tns:TDataT">
      <xsd:annotation>
        <xsd:documentation>Jeśli pole P_22 równa się "1" - należy podać datę
dopuszczenia nowego środka transportu do użytku</xsd:documentation>
      </xsd:annotation>
    </xsd:element>
    <xsd:element name="P_22BMK" type="tns:TZnakowy" minOccurs="0">
      <xsd:annotation>
        <xsd:documentation>Jeśli pole P_22 równa się "1" można podać markę
nowego środka transportu</xsd:documentation>
      </xsd:annotation>
    </xsd:element>
    <xsd:element name="P_22BMD" type="tns:TZnakowy" minOccurs="0">
      <xsd:annotation>
        <xsd:documentation>Jeśli pole P_22 równa się "1" można podać model
nowego środka transportu</xsd:documentation>
      </xsd:annotation>
    </xsd:element>
    <xsd:element name="P_22BK" type="tns:TZnakowy" minOccurs="0">
      <xsd:annotation>
        <xsd:documentation>Jeśli pole P_22 równa się "1" można podać kolor nowego
środka transportu</xsd:documentation>
      </xsd:annotation>
    </xsd:element>
    <xsd:element name="P_22BNR" type="tns:TZnakowy" minOccurs="0">
      <xsd:annotation>
        <xsd:documentation>Jeśli pole P_22 równa się "1" można podać numer
rejestracyjny nowego środka transportu</xsd:documentation>
      </xsd:annotation>
    </xsd:element>
    <xsd:element name="P_22BRP" type="tns:TZnakowy" minOccurs="0">
      <xsd:annotation>
        <xsd:documentation>Jeśli pole P_22 równa się "1" można podać rok produkcji
nowego środka transportu</xsd:documentation>
      </xsd:annotation>
    </xsd:element>
    <xsd:choice>
      <xsd:sequence>
        <xsd:element name="P_22B" type="tns:TZnakowy">
          <xsd:annotation>
            <xsd:documentation>Jeśli pole P_22 równa się "1" a dostawa dotyczy
pojazdów lądowych, o których mowa w art. 2 pkt 10 lit. a ustawy - należy podać przebieg
pojazdu</xsd:documentation>
          </xsd:annotation>
        </xsd:element>
      </xsd:sequence>
    </xsd:choice>
  </xsd:sequence>
  <xsd:element name="P_22B1" type="tns:TZnakowy" minOccurs="0">

```

```

        <xsd:annotation>
        <xsd:documentation>Jeśli pole P_22 równa się "1" a dostawa dotyczy
pojazdów lądowych, o których mowa w art. 2 pkt 10 lit. a ustawy - można podać numer
VIN</xsd:documentation>
        </xsd:annotation>
    </xsd:element>
    <xsd:element name="P_22B2" type="tns:TZnakowy" minOccurs="0">
        <xsd:annotation>
        <xsd:documentation>Jeśli pole P_22 równa się "1" a dostawa dotyczy
pojazdów lądowych, o których mowa w art. 2 pkt 10 lit. a ustawy - można podać numer
nadwozia</xsd:documentation>
        </xsd:annotation>
    </xsd:element>
    <xsd:element name="P_22B3" type="tns:TZnakowy" minOccurs="0">
        <xsd:annotation>
        <xsd:documentation>Jeśli pole P_22 równa się "1" a dostawa dotyczy
pojazdów lądowych, o których mowa w art. 2 pkt 10 lit. a ustawy - można podać numer
podwozia</xsd:documentation>
        </xsd:annotation>
    </xsd:element>
    <xsd:element name="P_22B4" type="tns:TZnakowy" minOccurs="0">
        <xsd:annotation>
        <xsd:documentation>Jeśli pole P_22 równa się "1" a dostawa dotyczy
pojazdów lądowych, o których mowa w art. 2 pkt 10 lit. a ustawy - można podać numer
ramy</xsd:documentation>
        </xsd:annotation>
    </xsd:element>
</xsd:choice>
<xsd:element name="P_22BT" type="tns:TZnakowy" minOccurs="0">
    <xsd:annotation>
    <xsd:documentation>Jeśli pole P_22 równa się "1" a dostawa dotyczy
pojazdów lądowych, o których mowa w art. 2 pkt 10 lit. a ustawy - można podać typ nowego środka
transportu</xsd:documentation>
    </xsd:annotation>
</xsd:element>
</xsd:sequence>
<xsd:sequence>
    <xsd:element name="P_22C" type="tns:TZnakowy">
        <xsd:annotation>
        <xsd:documentation>Jeśli pole P_22 równa się "1" a dostawa dotyczy
jednostek pływających, o których mowa w art. 2 pkt 10 lit. b ustawy, należy podać liczbę godzin
roboczych używania nowego środka transportu</xsd:documentation>
        </xsd:annotation>
    </xsd:element>
    <xsd:element name="P_22C1" type="tns:TZnakowy" minOccurs="0">
        <xsd:annotation>
        <xsd:documentation>Jeśli pole P_22 równa się "1" a dostawa dotyczy
jednostek pływających, o których mowa w art. 2 pkt 10 lit. b ustawy, można podać numer kadłuba
nowego środka transportu</xsd:documentation>
        </xsd:annotation>
    </xsd:element>
</xsd:sequence>
<xsd:sequence>
    <xsd:element name="P_22D" type="tns:TZnakowy">
        <xsd:annotation>
        <xsd:documentation>Jeśli pole P_22 równa się "1" a dostawa dotyczy

```

statków powietrznych, o których mowa w art. 2 pkt 10 lit. c ustawy, należy podać liczbę godzin roboczych używania nowego środka transportu</xsd:documentation>

```
</xsd:annotation>
```

```
</xsd:element>
```

```
<xsd:element name="P_22D1" type="tns:TZnakowy" minOccurs="0">
```

```
<xsd:annotation>
```

<xsd:documentation>Jeśli pole P_22 równa się "1" a dostawa dotyczy statków powietrznych, o których mowa w art. 2 pkt 10 lit. c ustawy, można podać numer fabryczny nowego środka transportu</xsd:documentation>

```
</xsd:annotation>
```

```
</xsd:element>
```

```
</xsd:sequence>
```

```
</xsd:choice>
```

```
</xsd:sequence>
```

```
</xsd:sequence>
```

```
<xsd:element name="P_23" type="etd:TWybor1_2">
```

```
<xsd:annotation>
```

<xsd:documentation>W przypadku faktur wystawianych w procedurze uproszczonej przez drugiego w kolejności podatnika, o którym mowa w art. 135 ust. 1 pkt 4 lit. b i c oraz ust. 2, zawierającej adnotację, o której mowa w art. 136 ust. 1 pkt 1 i stwierdzenie, o którym mowa w art. 136 ust. 1 pkt 2 ustawy należy podać wartość "1", w przeciwnym przypadku - wartość "2"</xsd:documentation>

```
</xsd:annotation>
```

```
</xsd:element>
```

```
<xsd:sequence>
```

```
<xsd:element name="P_PMarzy" type="etd:TWybor1_2">
```

```
<xsd:annotation>
```

<xsd:documentation>W przypadku wystąpienia procedur marży, o których mowa w art. 119 lub 120 ustawy należy podać wartość "1", w przeciwnym przypadku - wartość "2"</xsd:documentation>

```
</xsd:annotation>
```

```
</xsd:element>
```

```
<xsd:choice minOccurs="0">
```

```
<xsd:element name="P_PMarzy_2" type="etd:TWybor1">
```

```
<xsd:annotation>
```

<xsd:documentation>W przypadku świadczenia usług turystyki, dla których podstawę opodatkowania stanowi marża, zgodnie z art. 119 ust. 1 ustawy, a faktura dokumentująca świadczenie zawiera wyrazy "procedura marży dla biur podróży", należy podać wartość "1"</xsd:documentation>

```
</xsd:annotation>
```

```
</xsd:element>
```

```
<xsd:element name="P_PMarzy_3_1" type="etd:TWybor1">
```

```
<xsd:annotation>
```

<xsd:documentation>W przypadku dostawy towarów używanych dla których podstawę opodatkowania stanowi marża, zgodnie z art. 120 ustawy, a faktura dokumentująca dostawę zawiera wyrazy "procedura marży - towary używane", należy podać wartość "1"</xsd:documentation>

```
</xsd:annotation>
```

```
</xsd:element>
```

```
<xsd:element name="P_PMarzy_3_2" type="etd:TWybor1">
```

```
<xsd:annotation>
```

<xsd:documentation>W przypadku dostawy dzieł sztuki dla których podstawę opodatkowania stanowi marża, zgodnie z art. 120 ustawy, a faktura dokumentująca dostawę zawiera wyrazy "procedura marży - dzieła sztuki", należy podać wartość "1"</xsd:documentation>

```
</xsd:annotation>
```

```
</xsd:element>
```

```

<xsd:element name="P_PMarzy_3_3" type="etd:TWybor1">
  <xsd:annotation>
    <xsd:documentation>W przypadku dostawy przedmiotów kolekcjonerskich i
antyków, dla których podstawę opodatkowania stanowi marża, zgodnie z art. 120 ustawy, a faktura
dokumentująca dostawę zawiera wyrazy "procedura marży - przedmioty kolekcjonerskie i antyki",
należy podać wartość "1"</xsd:documentation>
  </xsd:annotation>
</xsd:element>
</xsd:choice>
</xsd:sequence>
</xsd:sequence>
</xsd:complexType>
</xsd:element>
<xsd:element name="RodzajFaktury" type="tns:TRodzajFaktury">
  <xsd:annotation>
    <xsd:documentation>Rodzaj faktury</xsd:documentation>
  </xsd:annotation>
</xsd:element>
<xsd:sequence minOccurs="0">
  <xsd:annotation>
    <xsd:documentation>Elementy dla przypadków, gdy pole RodzajFaktury przyjmuje
wartości KOR, KOR_ZAL lub KOR_ROZ</xsd:documentation>
  </xsd:annotation>
  <xsd:element name="PrzyczynaKorekty" type="tns:TZnakowy" minOccurs="0">
    <xsd:annotation>
      <xsd:documentation>Przyczyna korekty dla faktur korygujących</xsd:documentation>
    </xsd:annotation>
  </xsd:element>
  <xsd:element name="TypKorekty" type="tns:TTypKorekty" minOccurs="0">
    <xsd:annotation>
      <xsd:documentation>Typ skutku korekty w ewidencji</xsd:documentation>
    </xsd:annotation>
  </xsd:element>
  <xsd:sequence maxOccurs="unbounded">
    <xsd:element name="DataWystFaKorygowanej" type="tns:TDataT">
      <xsd:annotation>
        <xsd:documentation>Data wystawienia faktury, której dotyczy faktura
korygująca</xsd:documentation>
      </xsd:annotation>
    </xsd:element>
    <xsd:element name="NrFaKorygowanej" type="tns:TZnakowy">
      <xsd:annotation>
        <xsd:documentation>Numer faktury korygowanej</xsd:documentation>
      </xsd:annotation>
    </xsd:element>
    <xsd:element name="NrKSeFFaKorygowanej" type="tns:TNumerKSeF">
      <xsd:annotation>
        <xsd:documentation>Numer identyfikujący fakturę korygowaną w Krajowym
Systemie e-Faktur (KSeF)</xsd:documentation>
      </xsd:annotation>
    </xsd:element>
  </xsd:sequence>
  <xsd:element name="OkresFaKorygowanej" type="tns:TZnakowy" minOccurs="0">
    <xsd:annotation>
      <xsd:documentation>Dla faktury korygującej, o której mowa w art. 106j ust. 3 ustawy -
okres, do którego odnosi się udzielany opust lub obniżka, w przypadku gdy podatnik udziela opustu

```

lub obniżki ceny w odniesieniu do dostaw towarów lub usług dokonanych lub świadczonych na rzecz jednego odbiorcy w danym okresie.</xsd:documentation>

</xsd:annotation>

</xsd:element>

<xsd:element name="NrFaKorygowany" type="tns:TZnakowy" minOccurs="0">

<xsd:annotation>

<xsd:documentation>Poprawny numer faktury korygowanej w przypadku, gdy przyczyną korekty jest błędny numer faktury korygowanej. W polu NrFaKorygowanej należy wówczas wskazać ten błędny numer</xsd:documentation>

</xsd:annotation>

</xsd:element>

<xsd:element name="Podmiot1K" minOccurs="0">

<xsd:annotation>

<xsd:documentation>W przypadku korekty danych sprzedawcy należy podać kompletne dane sprzedawcy występujące w fakturze korygowanej. Pole nie dotyczy przypadku korekty błędnego numeru NIP występującego w fakturze pierwotnej. Wówczas wymagana jest korekta faktury do wartości zerowych</xsd:documentation>

</xsd:annotation>

<xsd:complexType>

<xsd:sequence>

<xsd:element name="PrefiksPodatnika" type="tns:TKodyKrajowUE" minOccurs="0">

<xsd:annotation>

<xsd:documentation>Kod (prefiks) podatnika VAT UE dla przypadków określonych w art. 97 ust. 10 pkt 2 i 3 ustawy oraz w przypadku, o którym mowa w art. 136 ust. 1 pkt 3 ustawy</xsd:documentation>

</xsd:annotation>

</xsd:element>

<xsd:element name="DaneIdentyfikacyjne" type="tns:TPodmiot1">

<xsd:annotation>

<xsd:documentation>Dane identyfikujące podatnika</xsd:documentation>

</xsd:annotation>

</xsd:element>

<xsd:element name="Adres" type="tns:TAdres">

<xsd:annotation>

<xsd:documentation>Adres podatnika</xsd:documentation>

</xsd:annotation>

</xsd:element>

</xsd:sequence>

</xsd:complexType>

</xsd:element>

<xsd:element name="Podmiot2K" minOccurs="0" maxOccurs="unbounded">

<xsd:annotation>

<xsd:documentation>W przypadku korekty danych nabywcy występującego jako Podmiot2 lub dodatkowego nabywcy występującego jako Podmiot3 należy podać kompletne dane tego podmiotu występujące w fakturze korygowanej. Korekcie nie podlegają błędne numery identyfikujące nabywcę oraz dodatkowego nabywcę. W przypadku korygowania pozostałych danych nabywcy lub dodatkowego nabywcy wskazany numer identyfikacyjny musi być identyczny z numerem w części Podmiot2 względnie Podmiot3 faktury korygującej</xsd:documentation>

</xsd:annotation>

<xsd:complexType>

<xsd:sequence>

<xsd:element name="PrefiksNabywcy" type="tns:TKodyKrajowUE" minOccurs="0">

<xsd:annotation>

<xsd:documentation>Kod (prefiks) nabywcy VAT UE, o którym mowa w art. 106e ust. 1 pkt 24 ustawy oraz w przypadku, o którym mowa w art. 136 ust. 1 pkt 4

ustawy</xsd:documentation>

```

</xsd:annotation>
</xsd:element>
<xsd:element name="DaneIdentyfikacyjne" type="tns:TPodmiot">
  <xsd:annotation>
    <xsd:documentation>Dane identyfikujące nabywcę</xsd:documentation>
  </xsd:annotation>
</xsd:element>
<xsd:element name="Adres" type="tns:TAdres" minOccurs="0">
  <xsd:annotation>
    <xsd:documentation>Adres nabywcy. Pola opcjonalne dla przypadków
określonych w art. 106e ust. 5 pkt 3 ustawy</xsd:documentation>
  </xsd:annotation>
</xsd:element>
</xsd:sequence>
</xsd:complexType>
</xsd:element>
</xsd:sequence>
<xsd:element name="FP" type="etd:TWybor1" minOccurs="0">
  <xsd:annotation>
    <xsd:documentation>Faktura, o której mowa w art. 109 ust. 3d
ustawy</xsd:documentation>
  </xsd:annotation>
</xsd:element>
<xsd:element name="TP" type="etd:TWybor1" minOccurs="0">
  <xsd:annotation>
    <xsd:documentation>Istniejące powiązania między nabywcą a dokonującym dostawy
towarów lub usługodawcą, zgodnie z § 10 ust. 4 pkt 3, z zastrzeżeniem ust. 4b rozporządzenia w
sprawie szczegółowego zakresu danych zawartych w deklaracjach podatkowych i w ewidencji w
zakresie podatku od towarów i usług</xsd:documentation>
  </xsd:annotation>
</xsd:element>
<xsd:element name="DodatkowyOpis" type="tns:TKluczWartosc" minOccurs="0"
maxOccurs="12">
  <xsd:annotation>
    <xsd:documentation>Pola rezerwowe przeznaczone dla wykazywania dodatkowych
informacji na fakturze, w tym wymaganych przepisami prawa, dla których nie przewidziano innych
pól/elementów</xsd:documentation>
  </xsd:annotation>
</xsd:element>
<xsd:element name="NrFaZaliczkowej" type="tns:TZnakowy" minOccurs="0"
maxOccurs="unbounded">
  <xsd:annotation>
    <xsd:documentation>Pole obowiązkowe dla faktury wystawianej po wydaniu towaru lub
wykonaniu usługi, o której mowa w art. 106f ust. 3 i ostatniej z faktur, o której mowa w art. 106f ust.
4 ustawy</xsd:documentation>
  </xsd:annotation>
</xsd:element>
<xsd:element name="ZwrotAkcyzy" type="tns:TKwotowy" minOccurs="0">
  <xsd:annotation>
    <xsd:documentation>Informacja dodatkowa niezbędna dla rolników ubiegających się o
zwrot podatku akcyzowego zawartego w cenie oleju napędowego</xsd:documentation>
  </xsd:annotation>
</xsd:element>
<xsd:element name="FaWiersze" minOccurs="0">
  <xsd:annotation>
    <xsd:documentation>Szczegółowe pozycje faktury w walucie, w której wystawiono

```

fakturę - węzeł opcjonalny dla faktury zaliczkowej, faktury korygującej fakturę zaliczkową, oraz faktur korygujących dotyczących wszystkich dostaw towarów lub usług dokonanych lub świadczonych w danym okresie, o których mowa w art. 106j ust. 3 ustawy, dla których należy podać dane dotyczące opustu lub obniżki w podziale na stawki podatku i procedury w sekcji Fa. W przypadku faktur korygujących, o których mowa w art. 106j ust. 3 ustawy, gdy opust lub obniżka ceny odnosi się do części dostaw towarów lub usług dokonanych lub świadczonych w danym okresie w sekcji FaWiersz należy podać nazwy (rodzaje) towarów lub usług objętych korektą. W przypadku faktur, o których mowa w art. 106f ust. 3 ustawy należy prezentować pełne wartości zamówienia lub umowy. W przypadku faktur korygujących pozycje faktury (w tym faktur korygujących faktury, o których mowa w art. 106f ust. 3 ustawy, jeśli korekta dotyczy wartości zamówienia) należy prezentować różnice wynikające z korekty poszczególnych pozycji lub storna poszczególnych pozycji korygowanych i prawidłowe wartości korygowanych pozycji jako osobne wiersze. W przypadku faktur korygujących faktury, o których mowa w art. 106f ust. 3 ustawy, jeśli korekta nie dotyczy wartości zamówienia i jednocześnie zmienia wysokość podstawy opodatkowania lub podatku, należy wprowadzić zapis stornujący dany wiersz wg stanu przed korektą i zapis przywracający wartość zamówienia w celu potwierdzenia braku zmiany jego wartości</xsd:documentation>

```
</xsd:annotation>
```

```
<xsd:complexType>
```

```
<xsd:sequence>
```

```
<xsd:element name="LiczbaWierszyFaktury" type="tns:TNaturalny">
```

```
<xsd:annotation>
```

```
<xsd:documentation>Liczba wierszy faktury</xsd:documentation>
```

```
</xsd:annotation>
```

```
</xsd:element>
```

```
<xsd:choice>
```

```
<xsd:element name="WartoscWierszyFaktury1" type="tns:TKwotowy">
```

```
<xsd:annotation>
```

```
<xsd:documentation>Łączna wartość kolumny P_11</xsd:documentation>
```

```
</xsd:annotation>
```

```
</xsd:element>
```

```
<xsd:element name="WartoscWierszyFaktury2" type="tns:TKwotowy">
```

```
<xsd:annotation>
```

```
<xsd:documentation>Łączna wartość kolumny P_11A</xsd:documentation>
```

```
</xsd:annotation>
```

```
</xsd:element>
```

```
</xsd:choice>
```

```
<xsd:element name="FaWiersz" maxOccurs="unbounded">
```

```
<xsd:annotation>
```

```
<xsd:documentation>Szczegółowe pozycje faktury w walucie, w której wystawiono
```

```
fakturę</xsd:documentation>
```

```
</xsd:annotation>
```

```
<xsd:complexType>
```

```
<xsd:sequence>
```

```
<xsd:element name="NrWierszaFa" type="tns:TNaturalny">
```

```
<xsd:annotation>
```

```
<xsd:documentation>Kolejny numer wiersza faktury</xsd:documentation>
```

```
</xsd:annotation>
```

```
</xsd:element>
```

```
<xsd:element name="UU_ID" minOccurs="0">
```

```
<xsd:annotation>
```

```
<xsd:documentation>Uniwersalny unikalny numer wiersza
```

```
faktury</xsd:documentation>
```

```
</xsd:annotation>
```

```
<xsd:simpleType>
```

```
<xsd:restriction base="tns:TZnakowy">
```

```

        <xsd:maxLength value="50"/>
    </xsd:restriction>
</xsd:simpleType>
</xsd:element>
<xsd:element name="P_6A" type="tns:TDataT" minOccurs="0">
    <xsd:annotation>
        <xsd:documentation>Data dokonania lub zakończenia dostawy towarów lub
wykonania usługi lub data otrzymania zapłaty, o której mowa w art. 106b ust. 1 pkt 4 ustawy, o ile
taka data jest określona i różni się od daty wystawienia faktury. Pole wypełnia się dla przypadku,
gdy dla poszczególnych pozycji faktury występują różne daty</xsd:documentation>
    </xsd:annotation>
</xsd:element>
<xsd:element name="P_7" type="tns:TZnakowy" minOccurs="0">
    <xsd:annotation>
        <xsd:documentation>Nazwa (rodzaj) towaru lub usługi. Pole opcjonalne
wyłącznie dla przypadku określonego w art 106j ust. 3 pkt 2 ustawy (faktura
korekta)</xsd:documentation>
    </xsd:annotation>
</xsd:element>
<xsd:element name="GTIN" minOccurs="0">
    <xsd:annotation>
        <xsd:documentation>Globalny numer jednostki
handlowej</xsd:documentation>
    </xsd:annotation>
<xsd:simpleType>
    <xsd:restriction base="tns:TZnakowy">
        <xsd:maxLength value="20"/>
    </xsd:restriction>
</xsd:simpleType>
</xsd:element>
<xsd:element name="PKWiU" minOccurs="0">
    <xsd:annotation>
        <xsd:documentation>Symbol Polskiej Klasyfikacji Wyrobów i
Usług</xsd:documentation>
    </xsd:annotation>
<xsd:simpleType>
    <xsd:restriction base="tns:TZnakowy">
        <xsd:maxLength value="50"/>
    </xsd:restriction>
</xsd:simpleType>
</xsd:element>
<xsd:element name="CN" minOccurs="0">
    <xsd:annotation>
        <xsd:documentation>Symbol Nomenklatury Scalonej</xsd:documentation>
    </xsd:annotation>
<xsd:simpleType>
    <xsd:restriction base="tns:TZnakowy">
        <xsd:maxLength value="50"/>
    </xsd:restriction>
</xsd:simpleType>
</xsd:element>
<xsd:element name="PKOB" minOccurs="0">
    <xsd:annotation>
        <xsd:documentation>Symbol Polskiej Klasyfikacji Obiektów
Budowlanych</xsd:documentation>
    </xsd:annotation>

```

```

<xsd:simpleType>
  <xsd:restriction base="tns:TZnakowy">
    <xsd:maxLength value="50"/>
  </xsd:restriction>
</xsd:simpleType>
</xsd:element>
<xsd:element name="DodatkoweInfo" type="tns:TZnakowy50" minOccurs="0">
  <xsd:annotation>
    <xsd:documentation>Pole przeznaczone do wpisania przez sprzedawcę
dodatkowych danych, które nie zostały uwzględnione w elementach struktury i nie są wymagane
przepisami, a które mogą znaleźć się na fakturze</xsd:documentation>
  </xsd:annotation>
</xsd:element>
<xsd:element name="P_8A" type="tns:TZnakowy" minOccurs="0">
  <xsd:annotation>
    <xsd:documentation>Miara dostarczonych towarów lub zakres wykonanych
usług. Pole opcjonalne dla przypadku określonego w art. 106e ust. 5 pkt 3
ustawy</xsd:documentation>
  </xsd:annotation>
</xsd:element>
<xsd:element name="P_8B" type="tns:TIlosci" minOccurs="0">
  <xsd:annotation>
    <xsd:documentation>Ilość (liczba) dostarczonych towarów lub zakres
wykonanych usług. Pole opcjonalne dla przypadku określonego w art. 106e ust. 5 pkt 3
ustawy</xsd:documentation>
  </xsd:annotation>
</xsd:element>
<xsd:element name="P_9A" type="tns:TKwotowy" minOccurs="0">
  <xsd:annotation>
    <xsd:documentation>Cena jednostkowa towaru lub usługi bez kwoty podatku
(cena jednostkowa netto). Pole opcjonalne dla przypadków określonych w art. 106e ust. 2 i 3 oraz
ust. 5 pkt 3 ustawy</xsd:documentation>
  </xsd:annotation>
</xsd:element>
<xsd:element name="P_9B" type="tns:TKwotowy" minOccurs="0">
  <xsd:annotation>
    <xsd:documentation>Cena wraz z kwotą podatku (cena jednostkowa brutto),
w przypadku zastosowania art. 106e ust. 7 i 8 ustawy</xsd:documentation>
  </xsd:annotation>
</xsd:element>
<xsd:element name="P_10" type="tns:TKwotowy" minOccurs="0">
  <xsd:annotation>
    <xsd:documentation>Kwoty wszelkich opustów lub obniżek cen, w tym w
formie rabatu z tytułu wcześniejszej zapłaty, o ile nie zostały one uwzględnione w cenie
jednostkowej netto. Pole opcjonalne dla przypadków określonych w art. 106e ust. 2 i 3 oraz ust. 5
pkt 1 ustawy</xsd:documentation>
  </xsd:annotation>
</xsd:element>
<xsd:element name="P_11" type="tns:TKwotowy" minOccurs="0">
  <xsd:annotation>
    <xsd:documentation>Wartość dostarczonych towarów lub wykonanych
usług, objętych transakcją, bez kwoty podatku (wartość sprzedaży netto). Pole opcjonalne dla
przypadków określonych w art. 106e ust. 2 i 3 oraz ust. 5 pkt 3 ustawy</xsd:documentation>
  </xsd:annotation>
</xsd:element>
<xsd:element name="P_11A" type="tns:TKwotowy" minOccurs="0">

```

```

        <xsd:annotation>
        <xsd:documentation>Wartość sprzedaży brutto, w przypadku zastosowania
art. 106e ust. 7 i 8 ustawy</xsd:documentation>
        </xsd:annotation>
    </xsd:element>
    <xsd:element name="P_12" type="tns:TStawkaPodatku" minOccurs="0">
        <xsd:annotation>
        <xsd:documentation>Stawka podatku. Pole opcjonalne dla przypadków
określonych w art. 106e ust. 2, 3, 4 pkt 3 i ust. 5 pkt 3 ustawy</xsd:documentation>
        </xsd:annotation>
    </xsd:element>
    <xsd:element name="P_12_XII" type="tns:TProcentowy" minOccurs="0">
        <xsd:annotation>
        <xsd:documentation>Stawka podatku od wartości dodanej w przypadku, o
którym mowa w dziale XII w rozdziale 6a ustawy</xsd:documentation>
        </xsd:annotation>
    </xsd:element>
    <xsd:element name="P_12_Procedura" type="tns:TProceduraFa"
minOccurs="0">
        <xsd:annotation>
        <xsd:documentation>Wskazanie procedury dla wiersza
faktury</xsd:documentation>
        </xsd:annotation>
    </xsd:element>
    <xsd:element name="KwotaAkcyzy" type="tns:TKwotowy" minOccurs="0">
        <xsd:annotation>
        <xsd:documentation>Kwota podatku akcyzowego zawarta w cenie
towaru</xsd:documentation>
        </xsd:annotation>
    </xsd:element>
    <xsd:element name="GTU" type="tns:TGTU" minOccurs="0">
        <xsd:annotation>
        <xsd:documentation>Oznaczenie dotyczące dostawy towarów i świadczenia
usług</xsd:documentation>
        </xsd:annotation>
    </xsd:element>
    <xsd:element name="Procedura" type="tns:TOznaczenieProcedury"
minOccurs="0">
        <xsd:annotation>
        <xsd:documentation>Oznaczenia dotyczące procedur</xsd:documentation>
        </xsd:annotation>
    </xsd:element>
    <xsd:element name="KursWaluty" type="tns:TIlosci" minOccurs="0">
        <xsd:annotation>
        <xsd:documentation>Kurs waluty stosowany do wyliczenia kwoty podatku w
przypadkach, o których mowa w art. 31a ustawy</xsd:documentation>
        </xsd:annotation>
    </xsd:element>
</xsd:sequence>
</xsd:complexType>
</xsd:element>
</xsd:sequence>
</xsd:complexType>
</xsd:element>
<xsd:element name="Rozliczenie" minOccurs="0">
    <xsd:annotation>

```

```

<xsd:documentation>Dodatkowe rozliczenia na fakturze</xsd:documentation>
</xsd:annotation>
<xsd:complexType>
  <xsd:sequence>
    <xsd:element name="Obciazenia" minOccurs="0" maxOccurs="unbounded">
      <xsd:annotation>
        <xsd:documentation>Obciążenia</xsd:documentation>
      </xsd:annotation>
      <xsd:complexType>
        <xsd:sequence>
          <xsd:element name="Kwota" type="tns:TKwotowy">
            <xsd:annotation>
              <xsd:documentation>Kwota doliczona do kwoty wykazanej w polu
P_15</xsd:documentation>
            </xsd:annotation>
          </xsd:element>
          <xsd:element name="Powod" type="tns:TZnakowy">
            <xsd:annotation>
              <xsd:documentation>Powód obciążenia</xsd:documentation>
            </xsd:annotation>
          </xsd:element>
        </xsd:sequence>
      </xsd:complexType>
    </xsd:element>
    <xsd:element name="SumaObciazen" type="tns:TKwotowy" minOccurs="0">
      <xsd:annotation>
        <xsd:documentation>Suma obciążeń</xsd:documentation>
      </xsd:annotation>
    </xsd:element>
    <xsd:element name="Odliczenia" minOccurs="0" maxOccurs="unbounded">
      <xsd:annotation>
        <xsd:documentation>Odliczenia</xsd:documentation>
      </xsd:annotation>
      <xsd:complexType>
        <xsd:sequence>
          <xsd:element name="Kwota" type="tns:TKwotowy">
            <xsd:annotation>
              <xsd:documentation>Kwota odliczona od kwoty wykazanej w polu
P_15</xsd:documentation>
            </xsd:annotation>
          </xsd:element>
          <xsd:element name="Powod" type="tns:TZnakowy">
            <xsd:annotation>
              <xsd:documentation>Powód odliczenia</xsd:documentation>
            </xsd:annotation>
          </xsd:element>
        </xsd:sequence>
      </xsd:complexType>
    </xsd:element>
    <xsd:element name="SumaOdliczen" type="tns:TKwotowy" minOccurs="0">
      <xsd:annotation>
        <xsd:documentation>Suma odliczeń</xsd:documentation>
      </xsd:annotation>
    </xsd:element>
  </xsd:choice minOccurs="0">
    <xsd:element name="DoZaplaty" type="tns:TKwotowy">

```

```

<xsd:annotation>
  <xsd:documentation>Kwota należności do zapłaty równa polu P_15
  powiększonemu o Obciążenia i pomniejszonemu o Odliczenia</xsd:documentation>
</xsd:annotation>
</xsd:element>
<xsd:element name="DoRozliczenia" type="tns:TKwotowy">
  <xsd:annotation>
    <xsd:documentation>Kwota nadpłacona do
    rozliczenia/zwrotu</xsd:documentation>
  </xsd:annotation>
</xsd:element>
</xsd:choice>
</xsd:sequence>
</xsd:complexType>
</xsd:element>
<xsd:element name="Platnosc" minOccurs="0">
  <xsd:annotation>
    <xsd:documentation>Warunki płatności</xsd:documentation>
  </xsd:annotation>
  <xsd:complexType>
    <xsd:sequence>
      <xsd:choice minOccurs="0">
        <xsd:sequence>
          <xsd:element name="Zaplacono" type="etd:TWybor1">
            <xsd:annotation>
              <xsd:documentation>Znacznik informujący, że kwota należności wynikająca z
              faktury została zapłacona: 1 - zapłacono</xsd:documentation>
            </xsd:annotation>
          </xsd:element>
          <xsd:element name="DataZaplaty" type="tns:TData">
            <xsd:annotation>
              <xsd:documentation>Data zapłaty, jeśli do wystawienia faktury płatność
              została dokonana</xsd:documentation>
            </xsd:annotation>
          </xsd:element>
        </xsd:sequence>
      </xsd:choice>
    </xsd:sequence>
  </xsd:complexType>
  <xsd:element name="ZaplataCzesciowa" type="etd:TWybor1">
    <xsd:annotation>
      <xsd:documentation>Znacznik informujący, że kwota należności wynikająca z
      faktury została zapłacona w części: 1 - zapłacono w części</xsd:documentation>
    </xsd:annotation>
  </xsd:element>
  <xsd:sequence maxOccurs="unbounded">
    <xsd:annotation>
      <xsd:documentation>Możliwość wystąpienia więcej niż jednej zapłaty
      częściowej może wystąpić wyłącznie w przypadku płatności dokonywanych po dostawie towarów
      lub wykonaniu usług, a przed wystawieniem faktury</xsd:documentation>
    </xsd:annotation>
  </xsd:sequence>
  <xsd:element name="KwotaZaplatyCzesciowej" type="tns:TKwotowy">
    <xsd:annotation>
      <xsd:documentation>Kwota zapłaty częściowej</xsd:documentation>
    </xsd:annotation>
  </xsd:element>
  <xsd:element name="DataZaplatyCzesciowej" type="tns:TData">
    <xsd:annotation>

```

```

        <xsd:documentation>Data zapłaty częściowej, jeśli do wystawienia faktury
płatność częściowa została dokonana</xsd:documentation>
    </xsd:annotation>
</xsd:element>
</xsd:sequence>
</xsd:sequence>
</xsd:choice>
<xsd:sequence minOccurs="0" maxOccurs="unbounded">
    <xsd:element name="TerminPlatnosci" type="tns:TData">
        <xsd:annotation>
            <xsd:documentation>Termin płatności</xsd:documentation>
        </xsd:annotation>
    </xsd:element>
    <xsd:element name="TerminPlatnosciOpis" type="tns:TZnakowy" minOccurs="0">
        <xsd:annotation>
            <xsd:documentation>Opis terminu płatności</xsd:documentation>
        </xsd:annotation>
    </xsd:element>
</xsd:sequence>
<xsd:choice minOccurs="0">
    <xsd:element name="FormaPlatnosci" type="tns:TFormaPlatnosci">
        <xsd:annotation>
            <xsd:documentation>Forma płatności</xsd:documentation>
        </xsd:annotation>
    </xsd:element>
    <xsd:sequence>
        <xsd:element name="PlatnosclInna">
            <xsd:annotation>
                <xsd:documentation>Znacznik innej formy płatności: 1 - inna forma
płatności</xsd:documentation>
            </xsd:annotation>
            <xsd:simpleType>
                <xsd:restriction base="etd:TWybor1">
                    <xsd:enumeration value="1"/>
                </xsd:restriction>
            </xsd:simpleType>
        </xsd:element>
        <xsd:element name="OpisPlatnosci" type="tns:TZnakowy">
            <xsd:annotation>
                <xsd:documentation>Doprecyzowanie innej formy
płatności</xsd:documentation>
            </xsd:annotation>
        </xsd:element>
    </xsd:sequence>
</xsd:choice>
    <xsd:element name="RachunekBankowy" type="tns:TRachunekBankowy"
minOccurs="0" maxOccurs="unbounded">
        <xsd:annotation>
            <xsd:documentation>Numer rachunku bankowego</xsd:documentation>
        </xsd:annotation>
    </xsd:element>
    <xsd:element name="RachunekBankowyFaktora" type="tns:TRachunekBankowy"
minOccurs="0" maxOccurs="unbounded">
        <xsd:annotation>
            <xsd:documentation>Rachunek bankowy faktora</xsd:documentation>
        </xsd:annotation>
    </xsd:element>

```

```

</xsd:element>
<xsd:element name="Skonto" minOccurs="0">
  <xsd:annotation>
    <xsd:documentation>Skonto</xsd:documentation>
  </xsd:annotation>
  <xsd:complexType>
    <xsd:sequence>
      <xsd:element name="WarunkiSkonta" type="tns:TZnakowy">
        <xsd:annotation>
          <xsd:documentation>Warunki, które nabywca powinien spełnić aby
skorzystać ze skonta</xsd:documentation>
        </xsd:annotation>
      </xsd:element>
      <xsd:element name="WysokoscSkonta" type="tns:TZnakowy">
        <xsd:annotation>
          <xsd:documentation>Wysokość skonta</xsd:documentation>
        </xsd:annotation>
      </xsd:element>
    </xsd:sequence>
  </xsd:complexType>
</xsd:element>
<xsd:element name="WarunkiTransakcji" minOccurs="0">
  <xsd:annotation>
    <xsd:documentation>Warunki transakcji, o ile występują</xsd:documentation>
  </xsd:annotation>
  <xsd:complexType>
    <xsd:sequence>
      <xsd:element name="DataZamowienia" type="tns:TData" minOccurs="0">
        <xsd:annotation>
          <xsd:documentation>Data zamówienia lub umowy</xsd:documentation>
        </xsd:annotation>
      </xsd:element>
      <xsd:sequence minOccurs="0">
        <xsd:element name="NrUmowy" type="tns:TZnakowy" minOccurs="0">
          <xsd:annotation>
            <xsd:documentation>Numer umowy</xsd:documentation>
          </xsd:annotation>
        </xsd:element>
        <xsd:element name="NrZamowienia" type="tns:TZnakowy" minOccurs="0"
maxOccurs="unbounded">
          <xsd:annotation>
            <xsd:documentation>Numer zamówienia</xsd:documentation>
          </xsd:annotation>
        </xsd:element>
      </xsd:sequence>
      <xsd:element name="NrPartiiTowaru" type="tns:TZnakowy" minOccurs="0"
maxOccurs="unbounded">
        <xsd:annotation>
          <xsd:documentation>Numery partii towaru</xsd:documentation>
        </xsd:annotation>
      </xsd:element>
      <xsd:element name="WarunkiDostawy" type="tns:TZnakowy" minOccurs="0">
        <xsd:annotation>

```



```

<xsd:documentation>Warunki dostawy towarów - w przypadku istnienia pomiędzy
stronami transakcji, umowy określającej warunki dostawy tzw. Incoterms</xsd:documentation>
</xsd:annotation>
</xsd:element>
<xsd:sequence minOccurs="0">
  <xsd:element name="KursUmowny" type="tns:Tllosci">
    <xsd:annotation>
      <xsd:documentation>Kurs umowny - w przypadkach, gdy w fakturze znajduje się
informacja o kursie, po którym zostały przeliczone kwoty wykazane w fakturze w złotych. Nie
dotyczy przypadków, o których mowa w art. 31a ustawy</xsd:documentation>
    </xsd:annotation>
  </xsd:element>
  <xsd:element name="WalutaUmowna" type="tns:currCode_Type">
    <xsd:annotation>
      <xsd:documentation>Waluta umowna - trzyliterowy kod waluty (ISO-4217) w
przypadkach, gdy w fakturze znajduje się informacja o kursie, po którym zostały przeliczone kwoty
wykazane w fakturze w złotych. Nie dotyczy przypadków, o których mowa w art. 31a
ustawy</xsd:documentation>
    </xsd:annotation>
  </xsd:element>
</xsd:sequence>
<xsd:element name="Transport" minOccurs="0" maxOccurs="unbounded">
  <xsd:complexType>
    <xsd:sequence>
      <xsd:choice>
        <xsd:element name="RodzajTransportu" type="tns:TRodzajTransportu">
          <xsd:annotation>
            <xsd:documentation>Rodzaj zastosowanego transportu w przypadku
dokonanej dostawy towarów</xsd:documentation>
          </xsd:annotation>
        </xsd:element>
        <xsd:sequence>
          <xsd:element name="TransportInny">
            <xsd:annotation>
              <xsd:documentation>Znacznik innego rodzaju transportu: 1 - inny rodzaj
transportu</xsd:documentation>
            </xsd:annotation>
            <xsd:simpleType>
              <xsd:restriction base="etd:TWybor1">
                <xsd:enumeration value="1">
                  <xsd:annotation>
                    <xsd:documentation>Inny rodzaj transportu</xsd:documentation>
                  </xsd:annotation>
                </xsd:enumeration>
              </xsd:restriction>
            </xsd:simpleType>
          </xsd:element>
          <xsd:element name="OpisInnegoTransportu" type="tns:TZnakowy50">
            <xsd:annotation>
              <xsd:documentation>Opis innego rodzaju
transportu</xsd:documentation>
            </xsd:annotation>
          </xsd:element>
        </xsd:sequence>
      </xsd:choice>
    </xsd:complexType>
  </xsd:element name="Przewoznik" minOccurs="0">

```

```

        <xsd:complexType>
        <xsd:sequence>
        <xsd:element name="DaneIdentyfikacyjne" type="tns:TPodmiot">
        <xsd:annotation>
        <xsd:documentation>Dane identyfikacyjne
przewoźnika</xsd:documentation>
        </xsd:annotation>
        </xsd:element>
        <xsd:element name="AdresPrzewoźnika" type="tns:TAdres">
        <xsd:annotation>
        <xsd:documentation>Adres przewoźnika</xsd:documentation>
        </xsd:annotation>
        </xsd:element>
        </xsd:sequence>
        </xsd:complexType>
        </xsd:element>
        <xsd:element name="NrZleceniaTransportu" type="tns:TZnakowy"
minOccurs="0">
        <xsd:annotation>
        <xsd:documentation>Numer zlecenia transportu</xsd:documentation>
        </xsd:annotation>
        </xsd:element>
        <xsd:sequence>
        <xsd:choice>
        <xsd:element name="OpisLadunku" type="tns:TLadunek">
        <xsd:annotation>
        <xsd:documentation>Rodzaj ładunku</xsd:documentation>
        </xsd:annotation>
        </xsd:element>
        <xsd:sequence>
        <xsd:element name="LadunekInny">
        <xsd:annotation>
        <xsd:documentation>Znacznik innego ładunku: 1 - inny
ładunek</xsd:documentation>
        </xsd:annotation>
        <xsd:simpleType>
        <xsd:restriction base="etd:TWybor1">
        <xsd:enumeration value="1">
        <xsd:annotation>
        <xsd:documentation>Inny ładunek</xsd:documentation>
        </xsd:annotation>
        </xsd:enumeration>
        </xsd:restriction>
        </xsd:simpleType>
        </xsd:element>
        <xsd:element name="OpisInnegoLadunku" type="tns:TZnakowy50">
        <xsd:annotation>
        <xsd:documentation>Opis innego ładunku</xsd:documentation>
        </xsd:annotation>
        </xsd:element>
        </xsd:sequence>
        </xsd:choice>
        <xsd:element name="JednostkaOpakowania" type="tns:TZnakowy"
minOccurs="0">
        <xsd:annotation>
        <xsd:documentation>Jednostka opakowania</xsd:documentation>

```

```

        </xsd:annotation>
        </xsd:element>
    </xsd:sequence>
    <xsd:sequence>
        <xsd:element name="DataGodzRozpTransportu" type="etd:TDataCzas"
minOccurs="0">
            <xsd:annotation>
                <xsd:documentation>Data i godzina rozpoczęcia
transportu</xsd:documentation>
            </xsd:annotation>
            </xsd:element>
            <xsd:element name="DataGodzZakTransportu" type="etd:TDataCzas"
minOccurs="0">
                <xsd:annotation>
                    <xsd:documentation>Data i godzina zakończenia
transportu</xsd:documentation>
                </xsd:annotation>
                </xsd:element>
                <xsd:element name="WysylkaZ" type="tns:TAdres">
                    <xsd:annotation>
                        <xsd:documentation>Adres miejsca wysyłki</xsd:documentation>
                    </xsd:annotation>
                    </xsd:element>
                    <xsd:element name="WysylkaPrzez" type="tns:TAdres" minOccurs="0"
maxOccurs="unbounded">
                        <xsd:annotation>
                            <xsd:documentation>Adres pośredni wysyłki</xsd:documentation>
                        </xsd:annotation>
                        </xsd:element>
                        <xsd:element name="WysylkaDo" type="tns:TAdres">
                            <xsd:annotation>
                                <xsd:documentation>Adres miejsca docelowego, do którego został zlecony
transport</xsd:documentation>
                            </xsd:annotation>
                            </xsd:element>
                        </xsd:sequence>
                    </xsd:complexType>
                </xsd:element>
                <xsd:element name="PodmiotPosredniczacy" type="etd:TWybor1" minOccurs="0">
                    <xsd:annotation>
                        <xsd:documentation>Wartość "1" oznacza dostawę dokonaną przez podmiot, o
którym mowa w art. 22 ust. 2d ustawy. Pole dotyczy sytuacji, w której podmiot uczestniczy w
transakcji łańcuchowej innej niż procedura trójstronna uproszczona, o której mowa w art. 135 ust. 1
pkt 4 ustawy</xsd:documentation>
                    </xsd:annotation>
                    </xsd:element>
                </xsd:sequence>
            </xsd:complexType>
        </xsd:element>
        <xsd:element name="Zamowienie" minOccurs="0">
            <xsd:annotation>
                <xsd:documentation>Zamówienie lub umowa, o których mowa w art. 106f ust. 1 pkt 4
ustawy (dla faktur zaliczkowych) w walucie, w której wystawiono fakturę zaliczkową. W przypadku
faktury korygującej fakturę zaliczkową należy prezentować różnice wynikające z korekty
poszczególnych pozycji zamówienia lub umowy lub storna poszczególnych korygowanych pozycji

```

zamówienia lub umowy i prawidłowe wartości korygowanych pozycji jako osobne wiersze jeśli korekta dotyczy wartości zamówienia. W przypadku faktur korygujących faktury zaliczkowe, jeśli korekta nie dotyczy wartości zamówienia i jednocześnie zmienia wysokość podstawy opodatkowania lub podatku, należy wprowadzić zapis stornujący dany wiersz wg stanu przed korektą i zapis przywracający wartość zamówienia w celu potwierdzenia braku zmiany jego wartości</xsd:documentation>

```
</xsd:annotation>
<xsd:complexType>
  <xsd:sequence>
    <xsd:element name="LiczbaWierszyZamowienia" type="tns:TNaturalny">
      <xsd:annotation>
        <xsd:documentation>Liczba wierszy zamówienia lub umowy</xsd:documentation>
      </xsd:annotation>
    </xsd:element>
    <xsd:element name="WartoscZamowienia" type="tns:TKwotowy">
      <xsd:annotation>
        <xsd:documentation>Wartość zamówienia lub umowy z uwzględnieniem kwoty
podatku</xsd:documentation>
      </xsd:annotation>
    </xsd:element>
    <xsd:element name="ZamowienieWiersz" maxOccurs="unbounded">
      <xsd:annotation>
        <xsd:documentation>Szczegółowe pozycje zamówienia lub umowy w walucie, w
której wystawiono fakturę zaliczkową</xsd:documentation>
      </xsd:annotation>
    <xsd:complexType>
      <xsd:sequence>
        <xsd:element name="NrWierszaZam" type="tns:TNaturalny">
          <xsd:annotation>
            <xsd:documentation>Kolejny numer wiersza zamówienia lub
umowy</xsd:documentation>
          </xsd:annotation>
        </xsd:element>
        <xsd:element name="UU_IDZ" minOccurs="0">
          <xsd:annotation>
            <xsd:documentation>Uniwersalny unikalny numer wiersza zamówienia lub
umowy</xsd:documentation>
          </xsd:annotation>
        <xsd:simpleType>
          <xsd:restriction base="tns:TZnakowy">
            <xsd:maxLength value="50"/>
          </xsd:restriction>
        </xsd:simpleType>
        </xsd:element>
        <xsd:element name="P_7Z" type="tns:TZnakowy" minOccurs="0">
          <xsd:annotation>
            <xsd:documentation>Nazwa (rodzaj) towaru lub usługi</xsd:documentation>
          </xsd:annotation>
        </xsd:element>
        <xsd:element name="GTINZ" minOccurs="0">
          <xsd:annotation>
            <xsd:documentation>Globalny numer jednostki
handlowej</xsd:documentation>
          </xsd:annotation>
        <xsd:simpleType>
          <xsd:restriction base="tns:TZnakowy">
```

```

        <xsd:maxLength value="20"/>
    </xsd:restriction>
</xsd:simpleType>
</xsd:element>
<xsd:element name="PKWiUZ" minOccurs="0">
    <xsd:annotation>
        <xsd:documentation>Symbol Polskiej Klasyfikacji Wyrobów i
Usług</xsd:documentation>
    </xsd:annotation>
</xsd:simpleType>
    <xsd:restriction base="tns:TZnakowy">
        <xsd:maxLength value="50"/>
    </xsd:restriction>
</xsd:simpleType>
</xsd:element>
<xsd:element name="CNZ" minOccurs="0">
    <xsd:annotation>
        <xsd:documentation>Symbol Nomenklatury Scalonej</xsd:documentation>
    </xsd:annotation>
</xsd:simpleType>
    <xsd:restriction base="tns:TZnakowy">
        <xsd:maxLength value="50"/>
    </xsd:restriction>
</xsd:simpleType>
</xsd:element>
<xsd:element name="PKOBZ" minOccurs="0">
    <xsd:annotation>
        <xsd:documentation>Symbol Polskiej Klasyfikacji Obiektów
Budowlanych</xsd:documentation>
    </xsd:annotation>
</xsd:simpleType>
    <xsd:restriction base="tns:TZnakowy">
        <xsd:maxLength value="50"/>
    </xsd:restriction>
</xsd:simpleType>
</xsd:element>
<xsd:element name="DodatkoweInfoZ" type="tns:TZnakowy50" minOccurs="0">
    <xsd:annotation>
        <xsd:documentation>Pole przeznaczone do wpisania przez sprzedawcę
dodatkowych danych, które nie zostały uwzględnione w elementach struktury i nie są wymagane
przepisami, a które mogą znaleźć się na fakturze</xsd:documentation>
    </xsd:annotation>
</xsd:element>
<xsd:element name="P_8AZ" type="tns:TZnakowy" minOccurs="0">
    <xsd:annotation>
        <xsd:documentation>Miarą zamówionego towaru lub zakres
usługi</xsd:documentation>
    </xsd:annotation>
</xsd:element>
<xsd:element name="P_8BZ" type="tns:TIlosci" minOccurs="0">
    <xsd:annotation>
        <xsd:documentation>Ilość zamówionego towaru lub zakres
usługi</xsd:documentation>
    </xsd:annotation>
</xsd:element>
<xsd:element name="P_9AZ" type="tns:TKwotowy" minOccurs="0">

```

```

        <xsd:annotation>
          <xsd:documentation>Cena jednostkowa netto</xsd:documentation>
        </xsd:annotation>
      </xsd:element>
      <xsd:element name="P_11NettoZ" type="tns:TKwotowy" minOccurs="0">
        <xsd:annotation>
          <xsd:documentation>Wartość zamówionego towaru lub usługi bez kwoty
podatku</xsd:documentation>
        </xsd:annotation>
      </xsd:element>
      <xsd:element name="P_11VatZ" type="tns:TKwotowy" minOccurs="0">
        <xsd:annotation>
          <xsd:documentation>Kwota podatku od zamówionego towaru lub
usługi</xsd:documentation>
        </xsd:annotation>
      </xsd:element>
      <xsd:element name="P_12Z" type="tns:TStawkaPodatku" minOccurs="0">
        <xsd:annotation>
          <xsd:documentation>Stawka podatku</xsd:documentation>
        </xsd:annotation>
      </xsd:element>
      <xsd:element name="P_12Z_XII" type="tns:TProcentowy" minOccurs="0">
        <xsd:annotation>
          <xsd:documentation>Stawka podatku od wartości dodanej w przypadku, o
którym mowa w dziale XII w rozdziale 6a ustawy</xsd:documentation>
        </xsd:annotation>
      </xsd:element>
      <xsd:element name="P_12Z_Procedura" type="tns:TProceduraZamowienie"
minOccurs="0">
        <xsd:annotation>
          <xsd:documentation>Wskazanie procedury dla wiersza
zamówienia</xsd:documentation>
        </xsd:annotation>
      </xsd:element>
      <xsd:element name="GTUZ" type="tns:TGTU" minOccurs="0">
        <xsd:annotation>
          <xsd:documentation>Oznaczenie dotyczące dostawy towarów i świadczenia
usług</xsd:documentation>
        </xsd:annotation>
      </xsd:element>
      <xsd:element name="ProceduraZ" type="tns:TOznaczenieProceduryZ"
minOccurs="0">
        <xsd:annotation>
          <xsd:documentation>Oznaczenia dotyczące procedur</xsd:documentation>
        </xsd:annotation>
      </xsd:element>
      <xsd:element name="KwotaAkcyzyZ" type="tns:TKwotowy" minOccurs="0">
        <xsd:annotation>
          <xsd:documentation>Kwota podatku akcyzowego zawarta w cenie
towaru</xsd:documentation>
        </xsd:annotation>
      </xsd:element>
      <xsd:element name="KursWalutyZ" type="tns:TIlosci" minOccurs="0">
        <xsd:annotation>
          <xsd:documentation>Kurs waluty stosowany do wyliczenia kwoty podatku w
przypadkach, o których mowa w art. 31a ustawy. Dla faktur zaliczkowych należy podać kurs

```

	<pre> identyczny dla wszystkich towarów i usług</xsd:documentation> </xsd:annotation> </xsd:element> </xsd:sequence> </xsd:complexType> </xsd:element> </xsd:sequence> </xsd:complexType> </xsd:element> </xsd:sequence> </xsd:complexType> </xsd:element> </xsd:sequence> </xsd:complexType> </xsd:element> </pre>
--	---

element **Faktura/Fa/KodWaluty**

diagram	 <p>Trzyliterowy kod waluty (ISO-4217) w przypadkach, o których mowa w art. 31a ustawy</p>																																																																											
namespace	http://ksef.mf.gov.pl/wzor/2021/08/05/08051/																																																																											
type	tns:currCode_Type																																																																											
properties	content simple																																																																											
facets	<table border="1"> <thead> <tr> <th>Kind</th> <th>Value</th> <th>Annotation</th> </tr> </thead> <tbody> <tr><td>enumeration</td><td>AED</td><td></td></tr> <tr><td>enumeration</td><td>AFN</td><td></td></tr> <tr><td>enumeration</td><td>ALL</td><td></td></tr> <tr><td>enumeration</td><td>AMD</td><td></td></tr> <tr><td>enumeration</td><td>ANG</td><td></td></tr> <tr><td>enumeration</td><td>AOA</td><td></td></tr> <tr><td>enumeration</td><td>ARS</td><td></td></tr> <tr><td>enumeration</td><td>AUD</td><td></td></tr> <tr><td>enumeration</td><td>AWG</td><td></td></tr> <tr><td>enumeration</td><td>AZN</td><td></td></tr> <tr><td>enumeration</td><td>BAM</td><td></td></tr> <tr><td>enumeration</td><td>BBD</td><td></td></tr> <tr><td>enumeration</td><td>BDT</td><td></td></tr> <tr><td>enumeration</td><td>BGN</td><td></td></tr> <tr><td>enumeration</td><td>BHD</td><td></td></tr> <tr><td>enumeration</td><td>BIF</td><td></td></tr> <tr><td>enumeration</td><td>BMD</td><td></td></tr> <tr><td>enumeration</td><td>BND</td><td></td></tr> <tr><td>enumeration</td><td>BOB</td><td></td></tr> <tr><td>enumeration</td><td>BOV</td><td></td></tr> <tr><td>enumeration</td><td>BRL</td><td></td></tr> <tr><td>enumeration</td><td>BSD</td><td></td></tr> <tr><td>enumeration</td><td>BTN</td><td></td></tr> <tr><td>enumeration</td><td>BWP</td><td></td></tr> </tbody> </table>	Kind	Value	Annotation	enumeration	AED		enumeration	AFN		enumeration	ALL		enumeration	AMD		enumeration	ANG		enumeration	AOA		enumeration	ARS		enumeration	AUD		enumeration	AWG		enumeration	AZN		enumeration	BAM		enumeration	BBD		enumeration	BDT		enumeration	BGN		enumeration	BHD		enumeration	BIF		enumeration	BMD		enumeration	BND		enumeration	BOB		enumeration	BOV		enumeration	BRL		enumeration	BSD		enumeration	BTN		enumeration	BWP	
Kind	Value	Annotation																																																																										
enumeration	AED																																																																											
enumeration	AFN																																																																											
enumeration	ALL																																																																											
enumeration	AMD																																																																											
enumeration	ANG																																																																											
enumeration	AOA																																																																											
enumeration	ARS																																																																											
enumeration	AUD																																																																											
enumeration	AWG																																																																											
enumeration	AZN																																																																											
enumeration	BAM																																																																											
enumeration	BBD																																																																											
enumeration	BDT																																																																											
enumeration	BGN																																																																											
enumeration	BHD																																																																											
enumeration	BIF																																																																											
enumeration	BMD																																																																											
enumeration	BND																																																																											
enumeration	BOB																																																																											
enumeration	BOV																																																																											
enumeration	BRL																																																																											
enumeration	BSD																																																																											
enumeration	BTN																																																																											
enumeration	BWP																																																																											

enumeration	BYN
enumeration	BYR
enumeration	BZD
enumeration	CAD
enumeration	CDF
enumeration	CHE
enumeration	CHF
enumeration	CHW
enumeration	CLF
enumeration	CLP
enumeration	CNY
enumeration	COP
enumeration	COU
enumeration	CRC
enumeration	CUC
enumeration	CUP
enumeration	CVE
enumeration	CZK
enumeration	DJF
enumeration	DKK
enumeration	DOP
enumeration	DZD
enumeration	EEK
enumeration	EGP
enumeration	ERN
enumeration	ETB
enumeration	EUR
enumeration	FJD
enumeration	FKP
enumeration	GBP
enumeration	GEL
enumeration	GHS
enumeration	GIP
enumeration	GMD
enumeration	GNF
enumeration	GTQ
enumeration	GWP
enumeration	GYD
enumeration	HKD
enumeration	HNL
enumeration	HRK
enumeration	HTG
enumeration	HUF
enumeration	IDR
enumeration	ILS
enumeration	INR

enumeration	IQD
enumeration	IRR
enumeration	ISK
enumeration	JMD
enumeration	JOD
enumeration	JPY
enumeration	KES
enumeration	KGS
enumeration	KHR
enumeration	KMF
enumeration	KPW
enumeration	KRW
enumeration	KWD
enumeration	KYD
enumeration	KZT
enumeration	LAK
enumeration	LBP
enumeration	LKR
enumeration	LRD
enumeration	LSL
enumeration	LTL
enumeration	LVL
enumeration	LYD
enumeration	MAD
enumeration	MDL
enumeration	MGA
enumeration	MKD
enumeration	MMK
enumeration	MNT
enumeration	MOP
enumeration	MRO
enumeration	MRU
enumeration	MTL
enumeration	MUR
enumeration	MVR
enumeration	MWK
enumeration	MXN
enumeration	MXV
enumeration	MYR
enumeration	MZN
enumeration	NAD
enumeration	NGN
enumeration	NIO
enumeration	NOK
enumeration	NPR
enumeration	NZD

enumeration	OMR
enumeration	PAB
enumeration	PEN
enumeration	PGK
enumeration	PHP
enumeration	PKR
enumeration	PLN
enumeration	PYG
enumeration	QAR
enumeration	RON
enumeration	RSD
enumeration	RUB
enumeration	RWF
enumeration	SAR
enumeration	SBD
enumeration	SCR
enumeration	SDG
enumeration	SEK
enumeration	SGD
enumeration	SHP
enumeration	SLL
enumeration	SOS
enumeration	SRD
enumeration	SSP
enumeration	STD
enumeration	STN
enumeration	SVC
enumeration	SYP
enumeration	SZL
enumeration	THB
enumeration	TJS
enumeration	TMT
enumeration	TND
enumeration	TOP
enumeration	TRY
enumeration	TTD
enumeration	TWD
enumeration	TZS
enumeration	UAH
enumeration	UGX
enumeration	USD
enumeration	USN
enumeration	USS
enumeration	UYI
enumeration	UYU
enumeration	UYW

	enumeration UZS enumeration VEF enumeration VES enumeration VND enumeration VUV enumeration WST enumeration XAF enumeration XAG enumeration XAU enumeration XBA enumeration XBB enumeration XBC enumeration XBD enumeration XCD enumeration XDR enumeration XFU enumeration XOF enumeration XPD enumeration XPF enumeration XPT enumeration XSU enumeration XUA enumeration XXX enumeration YER enumeration ZAR enumeration ZMW enumeration ZWL
annotation	documentation Trzyliterowy kod waluty (ISO-4217) w przypadkach, o których mowa w art. 31a ustawy
source	<pre><xsd:element name="KodWaluty" type="tns:currCode_Type"> <xsd:annotation> <xsd:documentation>Trzyliterowy kod waluty (ISO-4217) w przypadkach, o których mowa w art. 31a ustawy</xsd:documentation> </xsd:annotation> </xsd:element></pre>

element Faktura/Fa/P_1

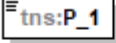
diagram	 <p>Data wystawienia, z zastrzeżeniem art. 106na ust. 1 ustawy</p>						
namespace	http://ksef.mf.gov.pl/wzor/2021/08/05/08051/						
type	tns:TDataT						
properties	content simple						
facets	<table border="1"> <thead> <tr> <th>Kind</th> <th>Value</th> <th>Annotation</th> </tr> </thead> <tbody> <tr> <td>minInclusive</td> <td>2006-01-01</td> <td></td> </tr> </tbody> </table>	Kind	Value	Annotation	minInclusive	2006-01-01	
Kind	Value	Annotation					
minInclusive	2006-01-01						

	maxInclusive 2050-01-01 pattern ((\d{4})-(\d{2})-(\d{2}))
annotation	documentation Data wystawienia, z zastrzeżeniem art. 106na ust. 1 ustawy
source	<xsd:element name="P_1" type="tns:TDataT"> <xsd:annotation> <xsd:documentation>Data wystawienia, z zastrzeżeniem art. 106na ust. 1 ustawy</xsd:documentation> </xsd:annotation> </xsd:element>

element Faktura/Fa/P_1M

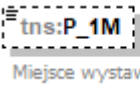
diagram	
namespace	http://ksef.mf.gov.pl/wzor/2021/08/05/08051/
type	tns:TZnakowy
properties	minOcc 0 maxOcc 1 content simple
facets	Kind Value Annotation minLength 1 maxLength 256
annotation	documentation Miejsce wystawienia faktury
source	<xsd:element name="P_1M" type="tns:TZnakowy" minOccurs="0"> <xsd:annotation> <xsd:documentation>Miejsce wystawienia faktury</xsd:documentation> </xsd:annotation> </xsd:element>

element Faktura/Fa/P_2

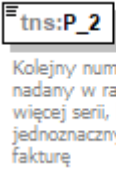
diagram	
namespace	http://ksef.mf.gov.pl/wzor/2021/08/05/08051/
type	tns:TZnakowy
properties	content simple
facets	Kind Value Annotation minLength 1 maxLength 256
annotation	documentation Kolejny numer faktury, nadany w ramach jednej lub więcej serii, który w sposób jednoznaczny identyfikuje fakturę
source	<xsd:element name="P_2" type="tns:TZnakowy"> <xsd:annotation>

	<pre> <xsd:documentation>Kolejny numer faktury, nadany w ramach jednej lub więcej serii, który w sposób jednoznaczny identyfikuje fakturę</xsd:documentation> </xsd:annotation> </xsd:element> </pre>
--	---

element Faktura/Fa/WZ

diagram	 <p>0..∞</p> <p>Numery dokumentów magazynowych WZ (wydanie na zewnątrz) związane z fakturą</p>									
namespace	http://ksef.mf.gov.pl/wzor/2021/08/05/08051/									
type	tns:TZnakowy									
properties	minOcc 0 maxOcc unbounded content simple									
facets	<table border="0"> <tr> <td>Kind</td> <td>Value</td> <td>Annotation</td> </tr> <tr> <td>minLength</td> <td>1</td> <td></td> </tr> <tr> <td>maxLength</td> <td>256</td> <td></td> </tr> </table>	Kind	Value	Annotation	minLength	1		maxLength	256	
Kind	Value	Annotation								
minLength	1									
maxLength	256									
annotation	documentation Numery dokumentów magazynowych WZ (wydanie na zewnątrz) związane z fakturą									
source	<pre> <xsd:element name="WZ" type="tns:TZnakowy" minOccurs="0" maxOccurs="unbounded"> <xsd:annotation> <xsd:documentation>Numery dokumentów magazynowych WZ (wydanie na zewnątrz) związane z fakturą</xsd:documentation> </xsd:annotation> </xsd:element> </pre>									

element Faktura/Fa/P_6

diagram	 <p>Data dokonania lub zakończenia dostawy towarów lub wykonania usługi lub data otrzymania zapłaty, o której mowa w art. 106b ust. 1 pkt 4 ustawy, o ile taka data jest określona i różni się od daty wystawienia faktury. Pole wypełnia się w przypadku, gdy dla wszystkich pozycji faktury data jest wspólna</p>												
namespace	http://ksef.mf.gov.pl/wzor/2021/08/05/08051/												
type	tns:TDataI												
properties	content simple												
facets	<table border="0"> <tr> <td>Kind</td> <td>Value</td> <td>Annotation</td> </tr> <tr> <td>minInclusive</td> <td>2006-01-01</td> <td></td> </tr> <tr> <td>maxInclusive</td> <td>2050-01-01</td> <td></td> </tr> <tr> <td>pattern</td> <td>((\d{4})-(\d{2})-(\d{2}))</td> <td></td> </tr> </table>	Kind	Value	Annotation	minInclusive	2006-01-01		maxInclusive	2050-01-01		pattern	((\d{4})-(\d{2})-(\d{2}))	
Kind	Value	Annotation											
minInclusive	2006-01-01												
maxInclusive	2050-01-01												
pattern	((\d{4})-(\d{2})-(\d{2}))												

annotation	documentation Data dokonania lub zakończenia dostawy towarów lub wykonania usługi lub data otrzymania zapłaty, o której mowa w art. 106b ust. 1 pkt 4 ustawy, o ile taka data jest określona i różni się od daty wystawienia faktury. Pole wypełnia się w przypadku, gdy dla wszystkich pozycji faktury data jest wspólna
source	<pre><xsd:element name="P_6" type="tns:TDataT"> <xsd:annotation> <xsd:documentation>Data dokonania lub zakończenia dostawy towarów lub wykonania usługi lub data otrzymania zapłaty, o której mowa w art. 106b ust. 1 pkt 4 ustawy, o ile taka data jest określona i różni się od daty wystawienia faktury. Pole wypełnia się w przypadku, gdy dla wszystkich pozycji faktury data jest wspólna</xsd:documentation> </xsd:annotation> </xsd:element></pre>

element Faktura/Fa/OkresFa

diagram	<p>tns:OkresFa Okres, którego dotyczy faktura w przypadkach, o których mowa w art. 19a ust. 3 zdanie pierwsze i ust. 4 oraz ust. 5 pkt 4 ustawy</p> <p>tns:P_6_Od Data początkowa okresu, którego dotyczy faktura</p> <p>tns:P_6_Do Data końcowa okresu, którego dotyczy faktura - data dokonania lub zakończenia dostawy towarów lub wykonania usługi</p>
namespace	http://ksef.mf.gov.pl/wzor/2021/08/05/08051/
properties	content complex
children	tns:P_6_Od tns:P_6_Do
annotation	documentation Okres, którego dotyczy faktura w przypadkach, o których mowa w art. 19a ust. 3 zdanie pierwsze i ust. 4 oraz ust. 5 pkt 4 ustawy
source	<pre><xsd:element name="OkresFa"> <xsd:annotation> <xsd:documentation>Okres, którego dotyczy faktura w przypadkach, o których mowa w art. 19a ust. 3 zdanie pierwsze i ust. 4 oraz ust. 5 pkt 4 ustawy</xsd:documentation> </xsd:annotation> <xsd:complexType> <xsd:sequence> <xsd:element name="P_6_Od" type="tns:TDataT"> <xsd:annotation> <xsd:documentation>Data początkowa okresu, którego dotyczy faktura</xsd:documentation> </xsd:annotation> </xsd:element> <xsd:element name="P_6_Do" type="tns:TDataT"> <xsd:annotation> <xsd:documentation>Data końcowa okresu, którego dotyczy faktura - data dokonania lub zakończenia dostawy towarów lub wykonania usługi</xsd:documentation> </xsd:annotation> </xsd:element> </xsd:sequence> </xsd:complexType></pre>

	</xsd:element>
--	----------------

element **Faktura/Fa/OkresFa/P_6_Od**

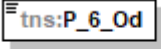
diagram	 <p>Data początkowa okresu, którego dotyczy faktura</p>												
namespace	http://ksef.mf.gov.pl/wzor/2021/08/05/08051/												
type	tns:TDataT												
properties	content simple												
facets	<table border="1"> <thead> <tr> <th>Kind</th> <th>Value</th> <th>Annotation</th> </tr> </thead> <tbody> <tr> <td>minInclusive</td> <td>2006-01-01</td> <td></td> </tr> <tr> <td>maxInclusive</td> <td>2050-01-01</td> <td></td> </tr> <tr> <td>pattern</td> <td>((\d{4})-(\d{2})-(\d{2}))</td> <td></td> </tr> </tbody> </table>	Kind	Value	Annotation	minInclusive	2006-01-01		maxInclusive	2050-01-01		pattern	((\d{4})-(\d{2})-(\d{2}))	
Kind	Value	Annotation											
minInclusive	2006-01-01												
maxInclusive	2050-01-01												
pattern	((\d{4})-(\d{2})-(\d{2}))												
annotation	documentation Data początkowa okresu, którego dotyczy faktura												
source	<pre><xsd:element name="P_6_Od" type="tns:TDataT"> <xsd:annotation> <xsd:documentation>Data początkowa okresu, którego dotyczy faktura</xsd:documentation> </xsd:annotation> </xsd:element></pre>												

element **Faktura/Fa/OkresFa/P_6_Do**

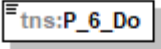
diagram	 <p>Data końcowa okresu, którego dotyczy faktura - data dokonania lub zakończenia dostawy towarów lub wykonania usługi</p>												
namespace	http://ksef.mf.gov.pl/wzor/2021/08/05/08051/												
type	tns:TDataT												
properties	content simple												
facets	<table border="1"> <thead> <tr> <th>Kind</th> <th>Value</th> <th>Annotation</th> </tr> </thead> <tbody> <tr> <td>minInclusive</td> <td>2006-01-01</td> <td></td> </tr> <tr> <td>maxInclusive</td> <td>2050-01-01</td> <td></td> </tr> <tr> <td>pattern</td> <td>((\d{4})-(\d{2})-(\d{2}))</td> <td></td> </tr> </tbody> </table>	Kind	Value	Annotation	minInclusive	2006-01-01		maxInclusive	2050-01-01		pattern	((\d{4})-(\d{2})-(\d{2}))	
Kind	Value	Annotation											
minInclusive	2006-01-01												
maxInclusive	2050-01-01												
pattern	((\d{4})-(\d{2})-(\d{2}))												
annotation	documentation Data końcowa okresu, którego dotyczy faktura - data dokonania lub zakończenia dostawy towarów lub wykonania usługi												
source	<pre><xsd:element name="P_6_Do" type="tns:TDataT"> <xsd:annotation> <xsd:documentation>Data końcowa okresu, którego dotyczy faktura - data dokonania lub zakończenia dostawy towarów lub wykonania usługi</xsd:documentation> </xsd:annotation> </xsd:element></pre>												

element Faktura/Fa/P_13_1

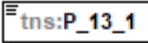
diagram	 <p>tns:P_13_1</p> <p>Suma wartości sprzedaży netto ze stawką podstawową - aktualnie 23% albo 22%. W przypadku faktur zaliczkowych, kwota zaliczki netto. W przypadku faktur korygujących, kwota różnicy, o której mowa w art. 106j ust. 2 pkt 5 ustawy</p>									
namespace	http://ksef.mf.gov.pl/wzor/2021/08/05/08051/									
type	tns:TKwotowy									
properties	content simple									
facets	<table border="1"> <thead> <tr> <th>Kind</th> <th>Value</th> <th>Annotation</th> </tr> </thead> <tbody> <tr> <td>totalDigits</td> <td>18</td> <td></td> </tr> <tr> <td>fractionDigits</td> <td>2</td> <td></td> </tr> </tbody> </table>	Kind	Value	Annotation	totalDigits	18		fractionDigits	2	
Kind	Value	Annotation								
totalDigits	18									
fractionDigits	2									
annotation	documentation Suma wartości sprzedaży netto ze stawką podstawową - aktualnie 23% albo 22%. W przypadku faktur zaliczkowych, kwota zaliczki netto. W przypadku faktur korygujących, kwota różnicy, o której mowa w art. 106j ust. 2 pkt 5 ustawy									
source	<pre><xsd:element name="P_13_1" type="tns:TKwotowy"> <xsd:annotation> <xsd:documentation>Suma wartości sprzedaży netto ze stawką podstawową - aktualnie 23% albo 22%. W przypadku faktur zaliczkowych, kwota zaliczki netto. W przypadku faktur korygujących, kwota różnicy, o której mowa w art. 106j ust. 2 pkt 5 ustawy</xsd:documentation> </xsd:annotation> </xsd:element></pre>									

element Faktura/Fa/P_14_1

diagram	 <p>tns:P_14_1</p> <p>Kwota podatku od sumy wartości sprzedaży netto ze stawką podstawową - aktualnie 23% albo 22%. W przypadku faktur zaliczkowych, kwota podatku wyliczona według wzoru, o którym mowa w art. 106f ust. 1 pkt 3 ustawy. W przypadku faktur korygujących, kwota różnicy, o której mowa w art. 106j ust. 2 pkt 5 ustawy</p>									
namespace	http://ksef.mf.gov.pl/wzor/2021/08/05/08051/									
type	tns:TKwotowy									
properties	content simple									
facets	<table border="1"> <thead> <tr> <th>Kind</th> <th>Value</th> <th>Annotation</th> </tr> </thead> <tbody> <tr> <td>totalDigits</td> <td>18</td> <td></td> </tr> <tr> <td>fractionDigits</td> <td>2</td> <td></td> </tr> </tbody> </table>	Kind	Value	Annotation	totalDigits	18		fractionDigits	2	
Kind	Value	Annotation								
totalDigits	18									
fractionDigits	2									
annotation	documentation Kwota podatku od sumy wartości sprzedaży netto ze stawką podstawową - aktualnie 23% albo 22%. W przypadku faktur zaliczkowych, kwota podatku wyliczona według wzoru, o którym mowa w art. 106f ust. 1 pkt 3 ustawy. W przypadku faktur korygujących, kwota różnicy, o której mowa w art. 106j ust. 2 pkt 5 ustawy									

source	<pre><xsd:element name="P_14_1" type="tns:TKwotowy"> <xsd:annotation> <xsd:documentation>Kwota podatku od sumy wartości sprzedaży netto ze stawką podstawową - aktualnie 23% albo 22%. W przypadku faktur zaliczkowych, kwota podatku wyliczona według wzoru, o którym mowa w art. 106f ust. 1 pkt 3 ustawy. W przypadku faktur korygujących, kwota różnicy, o której mowa w art. 106j ust. 2 pkt 5 ustawy</xsd:documentation> </xsd:annotation> </xsd:element></pre>
--------	---

element Faktura/Fa/P_14_1W

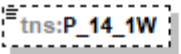
diagram	 <p>W przypadku gdy faktura jest wystawiona w walucie obcej, kwota podatku od sumy wartości sprzedaży netto ze stawką podstawową, przeliczona zgodnie z art. 31a w związku z art. 106e ust. 11 ustawy - aktualnie 23% albo 22%. W przypadku faktur zaliczkowych, kwota podatku wyliczona według wzoru, o którym mowa w art. 106f ust. 1 pkt 3 ustawy. W przypadku faktur korygujących, kwota różnicy, o której mowa w art. 106j ust. 2 pkt 5 ustawy</p>
namespace	http://ksef.mf.gov.pl/wzor/2021/08/05/08051/
type	tns:TKwotowy
properties	minOcc 0 maxOcc 1 content simple
facets	Kind Value Annotation totalDigits 18 fractionDigits 2
annotation	documentation W przypadku gdy faktura jest wystawiona w walucie obcej, kwota podatku od sumy wartości sprzedaży netto ze stawką podstawową, przeliczona zgodnie z art. 31a w związku z art. 106e ust. 11 ustawy - aktualnie 23% albo 22%. W przypadku faktur zaliczkowych, kwota podatku wyliczona według wzoru, o którym mowa w art. 106f ust. 1 pkt 3 ustawy. W przypadku faktur korygujących, kwota różnicy, o której mowa w art. 106j ust. 2 pkt 5 ustawy
source	<pre><xsd:element name="P_14_1W" type="tns:TKwotowy" minOccurs="0"> <xsd:annotation> <xsd:documentation>W przypadku gdy faktura jest wystawiona w walucie obcej, kwota podatku od sumy wartości sprzedaży netto ze stawką podstawową, przeliczona zgodnie z art. 31a w związku z art. 106e ust. 11 ustawy - aktualnie 23% albo 22%. W przypadku faktur zaliczkowych, kwota podatku wyliczona według wzoru, o którym mowa w art. 106f ust. 1 pkt 3 ustawy. W przypadku faktur korygujących, kwota różnicy, o której mowa w art. 106j ust. 2 pkt 5 ustawy</xsd:documentation> </xsd:annotation> </xsd:element></pre>

element **Faktura/Fa/P_13_2**

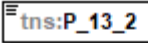
diagram	 <p>Suma wartości sprzedaży netto ze stawką obniżoną pierwszą - aktualnie 8 % albo 7%. W przypadku faktur zaliczkowych, kwota zaliczki netto. W przypadku faktur korygujących, kwota różnicy, o której mowa w art. 106j ust. 2 pkt 5 ustawy</p>									
namespace	http://ksef.mf.gov.pl/wzor/2021/08/05/08051/									
type	tns:TKwotowy									
properties	content simple									
facets	<table border="1"> <thead> <tr> <th>Kind</th> <th>Value</th> <th>Annotation</th> </tr> </thead> <tbody> <tr> <td>totalDigits</td> <td>18</td> <td></td> </tr> <tr> <td>fractionDigits</td> <td>2</td> <td></td> </tr> </tbody> </table>	Kind	Value	Annotation	totalDigits	18		fractionDigits	2	
Kind	Value	Annotation								
totalDigits	18									
fractionDigits	2									
annotation	documentation Suma wartości sprzedaży netto ze stawką obniżoną pierwszą - aktualnie 8 % albo 7%. W przypadku faktur zaliczkowych, kwota zaliczki netto. W przypadku faktur korygujących, kwota różnicy, o której mowa w art. 106j ust. 2 pkt 5 ustawy									
source	<pre><xsd:element name="P_13_2" type="tns:TKwotowy"> <xsd:annotation> <xsd:documentation>Suma wartości sprzedaży netto ze stawką obniżoną pierwszą - aktualnie 8 % albo 7%. W przypadku faktur zaliczkowych, kwota zaliczki netto. W przypadku faktur korygujących, kwota różnicy, o której mowa w art. 106j ust. 2 pkt 5 ustawy</xsd:documentation> </xsd:annotation> </xsd:element></pre>									

element **Faktura/Fa/P_14_2**

diagram	 <p>Kwota podatku od sumy wartości sprzedaży netto ze stawką obniżoną pierwszą - aktualnie 8% albo 7%. W przypadku faktur zaliczkowych, kwota podatku wyliczona według wzoru, o którym mowa w art. 106f ust. 1 pkt 3 ustawy. W przypadku faktur korygujących, kwota różnicy, o której mowa w art. 106j ust. 2 pkt 5 ustawy</p>									
namespace	http://ksef.mf.gov.pl/wzor/2021/08/05/08051/									
type	tns:TKwotowy									
properties	content simple									
facets	<table border="1"> <thead> <tr> <th>Kind</th> <th>Value</th> <th>Annotation</th> </tr> </thead> <tbody> <tr> <td>totalDigits</td> <td>18</td> <td></td> </tr> <tr> <td>fractionDigits</td> <td>2</td> <td></td> </tr> </tbody> </table>	Kind	Value	Annotation	totalDigits	18		fractionDigits	2	
Kind	Value	Annotation								
totalDigits	18									
fractionDigits	2									
annotation	documentation Kwota podatku od sumy wartości sprzedaży netto ze stawką obniżoną pierwszą - aktualnie 8% albo 7%. W przypadku faktur zaliczkowych, kwota podatku wyliczona według wzoru, o którym mowa w art. 106f ust. 1 pkt 3 ustawy. W przypadku faktur korygujących, kwota różnicy, o której mowa w art. 106j ust. 2 pkt 5 ustawy									

source	<pre><xsd:element name="P_14_2" type="tns:TKwotowy"> <xsd:annotation> <xsd:documentation>Kwota podatku od sumy wartości sprzedaży netto ze stawką obniżoną pierwszą - aktualnie 8% albo 7%. W przypadku faktur zaliczkowych, kwota podatku wyliczona według wzoru, o którym mowa w art. 106f ust. 1 pkt 3 ustawy. W przypadku faktur korygujących, kwota różnicy, o której mowa w art. 106j ust. 2 pkt 5 ustawy</xsd:documentation> </xsd:annotation> </xsd:element></pre>
--------	--

element Faktura/Fa/P_14_2W

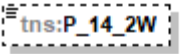
diagram	 <p>W przypadku gdy faktura jest wystawiona w walucie obcej, kwota podatku od sumy wartości sprzedaży netto ze stawką obniżoną, przeliczona zgodnie z art. 31a w związku z art. 106e ust. 11 ustawy - aktualnie 8% albo 7%. W przypadku faktur zaliczkowych, kwota podatku wyliczona według wzoru, o którym mowa w art. 106f ust. 1 pkt 3 ustawy. W przypadku faktur korygujących, kwota różnicy, o której mowa w art. 106j ust. 2 pkt 5 ustawy</p>
namespace	http://ksef.mf.gov.pl/wzor/2021/08/05/08051/
type	tns:TKwotowy
properties	minOcc 0 maxOcc 1 content simple
facets	Kind Value Annotation totalDigits 18 fractionDigits 2
annotation	documentation W przypadku gdy faktura jest wystawiona w walucie obcej, kwota podatku od sumy wartości sprzedaży netto ze stawką obniżoną, przeliczona zgodnie z art. 31a w związku z art. 106e ust. 11 ustawy - aktualnie 8% albo 7%. W przypadku faktur zaliczkowych, kwota podatku wyliczona według wzoru, o którym mowa w art. 106f ust. 1 pkt 3 ustawy. W przypadku faktur korygujących, kwota różnicy, o której mowa w art. 106j ust. 2 pkt 5 ustawy
source	<pre><xsd:element name="P_14_2W" type="tns:TKwotowy" minOccurs="0"> <xsd:annotation> <xsd:documentation>W przypadku gdy faktura jest wystawiona w walucie obcej, kwota podatku od sumy wartości sprzedaży netto ze stawką obniżoną, przeliczona zgodnie z art. 31a w związku z art. 106e ust. 11 ustawy - aktualnie 8% albo 7%. W przypadku faktur zaliczkowych, kwota podatku wyliczona według wzoru, o którym mowa w art. 106f ust. 1 pkt 3 ustawy. W przypadku faktur korygujących, kwota różnicy, o której mowa w art. 106j ust. 2 pkt 5 ustawy</xsd:documentation> </xsd:annotation> </xsd:element></pre>

element **Faktura/Fa/P_13_3**

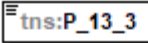
diagram	 <p>Suma wartości sprzedaży netto ze stawką obniżoną drugą - aktualnie 5%. W przypadku faktur zaliczkowych, kwota zaliczki netto. W przypadku faktur korygujących, kwota różnicy, o której mowa w art. 106j ust. 2 pkt 5 ustawy</p>									
namespace	http://ksef.mf.gov.pl/wzor/2021/08/05/08051/									
type	tns:TKwotowy									
properties	content simple									
facets	<table border="1"> <thead> <tr> <th>Kind</th> <th>Value</th> <th>Annotation</th> </tr> </thead> <tbody> <tr> <td>totalDigits</td> <td>18</td> <td></td> </tr> <tr> <td>fractionDigits</td> <td>2</td> <td></td> </tr> </tbody> </table>	Kind	Value	Annotation	totalDigits	18		fractionDigits	2	
Kind	Value	Annotation								
totalDigits	18									
fractionDigits	2									
annotation	documentation Suma wartości sprzedaży netto ze stawką obniżoną drugą - aktualnie 5%. W przypadku faktur zaliczkowych, kwota zaliczki netto. W przypadku faktur korygujących, kwota różnicy, o której mowa w art. 106j ust. 2 pkt 5 ustawy									
source	<pre><xsd:element name="P_13_3" type="tns:TKwotowy"> <xsd:annotation> <xsd:documentation>Suma wartości sprzedaży netto ze stawką obniżoną drugą - aktualnie 5%. W przypadku faktur zaliczkowych, kwota zaliczki netto. W przypadku faktur korygujących, kwota różnicy, o której mowa w art. 106j ust. 2 pkt 5 ustawy</xsd:documentation> </xsd:annotation> </xsd:element></pre>									

element **Faktura/Fa/P_14_3**

diagram	 <p>Kwota podatku od sumy wartości sprzedaży netto ze stawką obniżoną drugą - aktualnie 5%. W przypadku faktur zaliczkowych, kwota podatku wyliczona według wzoru, o którym mowa w art. 106f ust. 1 pkt 3 ustawy. W przypadku faktur korygujących, kwota różnicy, o której mowa w art. 106j ust. 2 pkt 5 ustawy</p>									
namespace	http://ksef.mf.gov.pl/wzor/2021/08/05/08051/									
type	tns:TKwotowy									
properties	content simple									
facets	<table border="1"> <thead> <tr> <th>Kind</th> <th>Value</th> <th>Annotation</th> </tr> </thead> <tbody> <tr> <td>totalDigits</td> <td>18</td> <td></td> </tr> <tr> <td>fractionDigits</td> <td>2</td> <td></td> </tr> </tbody> </table>	Kind	Value	Annotation	totalDigits	18		fractionDigits	2	
Kind	Value	Annotation								
totalDigits	18									
fractionDigits	2									
annotation	documentation Kwota podatku od sumy wartości sprzedaży netto ze stawką obniżoną drugą - aktualnie 5%. W przypadku faktur zaliczkowych, kwota podatku wyliczona według wzoru, o którym mowa w art. 106f ust. 1 pkt 3 ustawy. W przypadku faktur korygujących, kwota różnicy, o której mowa w art. 106j ust. 2 pkt 5 ustawy									
source	<pre><xsd:element name="P_14_3" type="tns:TKwotowy"></pre>									

	<pre> <xsd:annotation> <xsd:documentation>Kwota podatku od sumy wartości sprzedaży netto ze stawką obniżoną drugą - aktualnie 5%. W przypadku faktur zaliczkowych, kwota podatku wyliczona według wzoru, o którym mowa w art. 106f ust. 1 pkt 3 ustawy. W przypadku faktur korygujących, kwota różnicy, o której mowa w art. 106j ust. 2 pkt 5 ustawy</xsd:documentation> </xsd:annotation> </xsd:element> </pre>
--	---

element **Faktura/Fa/P_14_3W**

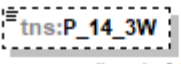
diagram	 <p>W przypadku gdy faktura jest wystawiona w walucie obcej, kwota podatku od sumy wartości sprzedaży netto ze stawką obniżoną drugą, przeliczona zgodnie z art. 31a w związku z art. 106e ust. 11 ustawy - aktualnie 5%. W przypadku faktur zaliczkowych, kwota podatku wyliczona według wzoru, o którym mowa w art. 106f ust. 1 pkt 3 ustawy. W przypadku faktur korygujących, kwota różnicy, o której mowa w art. 106j ust. 2 pkt 5 ustawy</p>									
namespace	http://ksef.mf.gov.pl/wzor/2021/08/05/08051/									
type	tns:TKwotowy									
properties	minOcc 0 maxOcc 1 content simple									
facets	<table border="1"> <thead> <tr> <th>Kind</th> <th>Value</th> <th>Annotation</th> </tr> </thead> <tbody> <tr> <td>totalDigits</td> <td>18</td> <td></td> </tr> <tr> <td>fractionDigits</td> <td>2</td> <td></td> </tr> </tbody> </table>	Kind	Value	Annotation	totalDigits	18		fractionDigits	2	
Kind	Value	Annotation								
totalDigits	18									
fractionDigits	2									
annotation	documentation W przypadku gdy faktura jest wystawiona w walucie obcej, kwota podatku od sumy wartości sprzedaży netto ze stawką obniżoną drugą, przeliczona zgodnie z art. 31a w związku z art. 106e ust. 11 ustawy - aktualnie 5%. W przypadku faktur zaliczkowych, kwota podatku wyliczona według wzoru, o którym mowa w art. 106f ust. 1 pkt 3 ustawy. W przypadku faktur korygujących, kwota różnicy, o której mowa w art. 106j ust. 2 pkt 5 ustawy									
source	<pre> <xsd:element name="P_14_3W" type="tns:TKwotowy" minOccurs="0"> <xsd:annotation> <xsd:documentation>W przypadku gdy faktura jest wystawiona w walucie obcej, kwota podatku od sumy wartości sprzedaży netto ze stawką obniżoną drugą, przeliczona zgodnie z art. 31a w związku z art. 106e ust. 11 ustawy - aktualnie 5%. W przypadku faktur zaliczkowych, kwota podatku wyliczona według wzoru, o którym mowa w art. 106f ust. 1 pkt 3 ustawy. W przypadku faktur korygujących, kwota różnicy, o której mowa w art. 106j ust. 2 pkt 5 ustawy</xsd:documentation> </xsd:annotation> </xsd:element> </pre>									

element **Faktura/Fa/P_13_4**

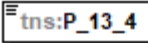
diagram	 <p>Suma wartości sprzedaży netto ze stawką obniżoną trzecią w walucie, w której faktura została wystawiona - procedura odwrotnego obciążenia, dla której podatnikiem jest nabywca zgodnie z art. 17 ust. 1 pkt 7 i 8 ustawy oraz dla stawki podatku w przypadku ryczału dla taksówek osobowych. W przypadku faktur zaliczkowych, kwota zaliczki netto. W przypadku faktur korygujących, kwota różnicy, o której mowa w art. 106j ust. 2 pkt 5 ustawy</p>									
namespace	http://ksef.mf.gov.pl/wzor/2021/08/05/08051/									
type	tns:TKwotowy									
properties	content simple									
facets	<table border="1"> <thead> <tr> <th>Kind</th> <th>Value</th> <th>Annotation</th> </tr> </thead> <tbody> <tr> <td>totalDigits</td> <td>18</td> <td></td> </tr> <tr> <td>fractionDigits</td> <td>2</td> <td></td> </tr> </tbody> </table>	Kind	Value	Annotation	totalDigits	18		fractionDigits	2	
Kind	Value	Annotation								
totalDigits	18									
fractionDigits	2									
annotation	<p>documentation</p> <p>Suma wartości sprzedaży netto ze stawką obniżoną trzecią w walucie, w której faktura została wystawiona - procedura odwrotnego obciążenia, dla której podatnikiem jest nabywca zgodnie z art. 17 ust. 1 pkt 7 i 8 ustawy oraz dla stawki podatku w przypadku ryczału dla taksówek osobowych. W przypadku faktur zaliczkowych, kwota zaliczki netto. W przypadku faktur korygujących, kwota różnicy, o której mowa w art. 106j ust. 2 pkt 5 ustawy</p>									
source	<pre><xsd:element name="P_13_4" type="tns:TKwotowy"> <xsd:annotation> <xsd:documentation>Suma wartości sprzedaży netto ze stawką obniżoną trzecią w walucie, w której faktura została wystawiona - procedura odwrotnego obciążenia, dla której podatnikiem jest nabywca zgodnie z art. 17 ust. 1 pkt 7 i 8 ustawy oraz dla stawki podatku w przypadku ryczału dla taksówek osobowych. W przypadku faktur zaliczkowych, kwota zaliczki netto. W przypadku faktur korygujących, kwota różnicy, o której mowa w art. 106j ust. 2 pkt 5 ustawy</xsd:documentation> </xsd:annotation> </xsd:element></pre>									

element **Faktura/Fa/P_14_4**

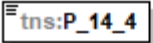
diagram	 <p>Kwota "0" dla procedury odwrotnego obciążenia, dla której podatnikiem jest nabywca zgodnie z art. 17 ust. 1 pkt 7 i 8 ustawy oraz kwota podatku od sumy wartości sprzedaży netto dla stawki podatku w walucie, w której faktura została wystawiona w przypadku ryczałtu dla taksówek osobowych. W przypadku faktur zaliczkowych, kwota podatku wyliczona według wzoru, o którym mowa w art. 106f ust. 1 pkt 3 ustawy. W przypadku faktur korygujących, kwota różnicy, o której mowa w art. 106j ust. 2 pkt 5 ustawy</p>									
namespace	http://ksef.mf.gov.pl/wzor/2021/08/05/08051/									
type	tns:TKwotowy									
properties	content simple									
facets	<table border="1"> <thead> <tr> <th>Kind</th> <th>Value</th> <th>Annotation</th> </tr> </thead> <tbody> <tr> <td>totalDigits</td> <td>18</td> <td></td> </tr> <tr> <td>fractionDigits</td> <td>2</td> <td></td> </tr> </tbody> </table>	Kind	Value	Annotation	totalDigits	18		fractionDigits	2	
Kind	Value	Annotation								
totalDigits	18									
fractionDigits	2									
annotation	<p>documentation</p> <p>Kwota "0" dla procedury odwrotnego obciążenia, dla której podatnikiem jest nabywca zgodnie z art. 17 ust. 1 pkt 7 i 8 ustawy oraz kwota podatku od sumy wartości sprzedaży netto dla stawki podatku w walucie, w której faktura została wystawiona w przypadku ryczałtu dla taksówek osobowych. W przypadku faktur zaliczkowych, kwota podatku wyliczona według wzoru, o którym mowa w art. 106f ust. 1 pkt 3 ustawy. W przypadku faktur korygujących, kwota różnicy, o której mowa w art. 106j ust. 2 pkt 5 ustawy</p>									
source	<pre><xsd:element name="P_14_4" type="tns:TKwotowy"> <xsd:annotation> <xsd:documentation>Kwota "0" dla procedury odwrotnego obciążenia, dla której podatnikiem jest nabywca zgodnie z art. 17 ust. 1 pkt 7 i 8 ustawy oraz kwota podatku od sumy wartości sprzedaży netto dla stawki podatku w walucie, w której faktura została wystawiona w przypadku ryczałtu dla taksówek osobowych. W przypadku faktur zaliczkowych, kwota podatku wyliczona według wzoru, o którym mowa w art. 106f ust. 1 pkt 3 ustawy. W przypadku faktur korygujących, kwota różnicy, o której mowa w art. 106j ust. 2 pkt 5 ustawy</xsd:documentation> </xsd:annotation> </xsd:element></pre>									

element **Faktura/Fa/P_14_4W**

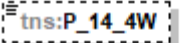
diagram	 <p>W przypadku gdy faktura jest wystawiona w walucie obcej, kwota "0" dla procedury odwrotnego obciążenia, dla której podatnikiem jest nabywca zgodnie z art. 17 ust. 1 pkt 7 i 8 ustawy oraz kwota podatku od sumy wartości sprzedaży netto w walucie obcej dla stawki podatku w przypadku ryczału dla taksówek osobowych, przeliczona zgodnie z art. 31a w związku z art. 106e ust. 11 ustawy. W przypadku faktur zaliczkowych, kwota podatku wyliczona według wzoru, o którym mowa w art. 106f ust. 1 pkt 3 ustawy. W przypadku faktur korygujących, kwota różnicy, o której mowa w art. 106j ust. 2 pkt 5 ustawy</p>									
namespace	http://ksef.mf.gov.pl/wzor/2021/08/05/08051/									
type	tns:TKwotowy									
properties	minOcc 0 maxOcc 1 content simple									
facets	<table border="0"> <tr> <td>Kind</td> <td>Value</td> <td>Annotation</td> </tr> <tr> <td>totalDigits</td> <td>18</td> <td></td> </tr> <tr> <td>fractionDigits</td> <td>2</td> <td></td> </tr> </table>	Kind	Value	Annotation	totalDigits	18		fractionDigits	2	
Kind	Value	Annotation								
totalDigits	18									
fractionDigits	2									
annotation	documentation W przypadku gdy faktura jest wystawiona w walucie obcej, kwota "0" dla procedury odwrotnego obciążenia, dla której podatnikiem jest nabywca zgodnie z art. 17 ust. 1 pkt 7 i 8 ustawy oraz kwota podatku od sumy wartości sprzedaży netto w walucie obcej dla stawki podatku w przypadku ryczału dla taksówek osobowych, przeliczona zgodnie z art. 31a w związku z art. 106e ust. 11 ustawy. W przypadku faktur zaliczkowych, kwota podatku wyliczona według wzoru, o którym mowa w art. 106f ust. 1 pkt 3 ustawy. W przypadku faktur korygujących, kwota różnicy, o której mowa w art. 106j ust. 2 pkt 5 ustawy									
source	<pre><xsd:element name="P_14_4W" type="tns:TKwotowy" minOccurs="0"> <xsd:annotation> <xsd:documentation>W przypadku gdy faktura jest wystawiona w walucie obcej, kwota "0" dla procedury odwrotnego obciążenia, dla której podatnikiem jest nabywca zgodnie z art. 17 ust. 1 pkt 7 i 8 ustawy oraz kwota podatku od sumy wartości sprzedaży netto w walucie obcej dla stawki podatku w przypadku ryczału dla taksówek osobowych, przeliczona zgodnie z art. 31a w związku z art. 106e ust. 11 ustawy. W przypadku faktur zaliczkowych, kwota podatku wyliczona według wzoru, o którym mowa w art. 106f ust. 1 pkt 3 ustawy. W przypadku faktur korygujących, kwota różnicy, o której mowa w art. 106j ust. 2 pkt 5 ustawy</xsd:documentation> </xsd:annotation> </xsd:element></pre>									

element Faktura/Fa/P_13_5

diagram	 <p>Suma wartości sprzedaży netto dla transakcji dostawy towarów oraz świadczenia usług poza terytorium kraju. W przypadku faktur zaliczkowych, kwota zaliczki netto. W przypadku faktur korygujących, kwota różnicy, o której mowa w art. 106j ust. 2 pkt 5 ustawy</p>									
namespace	http://ksef.mf.gov.pl/wzor/2021/08/05/08051/									
type	tns:TKwotowy									
properties	content simple									
facets	<table border="1"> <thead> <tr> <th>Kind</th> <th>Value</th> <th>Annotation</th> </tr> </thead> <tbody> <tr> <td>totalDigits</td> <td>18</td> <td></td> </tr> <tr> <td>fractionDigits</td> <td>2</td> <td></td> </tr> </tbody> </table>	Kind	Value	Annotation	totalDigits	18		fractionDigits	2	
Kind	Value	Annotation								
totalDigits	18									
fractionDigits	2									
annotation	<p>documentation</p> <p>Suma wartości sprzedaży netto dla transakcji dostawy towarów oraz świadczenia usług poza terytorium kraju. W przypadku faktur zaliczkowych, kwota zaliczki netto. W przypadku faktur korygujących, kwota różnicy, o której mowa w art. 106j ust. 2 pkt 5 ustawy</p>									
source	<pre><xsd:element name="P_13_5" type="tns:TKwotowy"> <xsd:annotation> <xsd:documentation>Suma wartości sprzedaży netto dla transakcji dostawy towarów oraz świadczenia usług poza terytorium kraju. W przypadku faktur zaliczkowych, kwota zaliczki netto. W przypadku faktur korygujących, kwota różnicy, o której mowa w art. 106j ust. 2 pkt 5 ustawy</xsd:documentation> </xsd:annotation> </xsd:element></pre>									

element Faktura/Fa/P_14_5

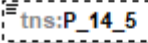
diagram	 <p>Kwota podatku od wartości dodanej w przypadku procedury szczególnej, o której mowa w dziale XII w rozdziale 6a ustawy. W przypadku faktur korygujących, kwota różnicy, o której mowa w art. 106j ust. 2 pkt 5 ustawy</p>									
namespace	http://ksef.mf.gov.pl/wzor/2021/08/05/08051/									
type	tns:TKwotowy									
properties	<table border="1"> <tbody> <tr> <td>minOcc</td> <td>0</td> </tr> <tr> <td>maxOcc</td> <td>1</td> </tr> <tr> <td>content</td> <td>simple</td> </tr> </tbody> </table>	minOcc	0	maxOcc	1	content	simple			
minOcc	0									
maxOcc	1									
content	simple									
facets	<table border="1"> <thead> <tr> <th>Kind</th> <th>Value</th> <th>Annotation</th> </tr> </thead> <tbody> <tr> <td>totalDigits</td> <td>18</td> <td></td> </tr> <tr> <td>fractionDigits</td> <td>2</td> <td></td> </tr> </tbody> </table>	Kind	Value	Annotation	totalDigits	18		fractionDigits	2	
Kind	Value	Annotation								
totalDigits	18									
fractionDigits	2									
annotation	<p>documentation</p> <p>Kwota podatku od wartości dodanej w przypadku procedury szczególnej, o której mowa w dziale XII w rozdziale 6a ustawy. W przypadku faktur korygujących, kwota różnicy, o której mowa w art. 106j ust. 2 pkt 5 ustawy</p>									

source	<pre><xsd:element name="P_14_5" type="tns:TKwotowy" minOccurs="0"> <xsd:annotation> <xsd:documentation>Kwota podatku od wartości dodanej w przypadku procedury szczególnej, o której mowa w dziale XII w rozdziale 6a ustawy. W przypadku faktur korygujących, kwota różnicy, o której mowa w art. 106j ust. 2 pkt 5 ustawy</xsd:documentation> </xsd:annotation> </xsd:element></pre>
--------	--

element Faktura/Fa/P_13_6

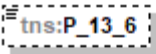
diagram	 <p>Suma wartości sprzedaży netto ze stawką 0%. W przypadku faktur zaliczkowych, kwota zaliczki netto. Pole opcjonalne dla przypadków określonych w art. 106e ust. 2 i 3, a także ust. 4 pkt 3 i ust. 5 pkt 1-3 ustawy. W przypadku faktur korygujących, kwota różnicy, o której mowa w art. 106j ust. 2 pkt 5 ustawy</p>									
namespace	http://ksef.mf.gov.pl/wzor/2021/08/05/08051/									
type	tns:TKwotowy									
properties	minOcc 0 maxOcc 1 content simple									
facets	<table border="1"> <thead> <tr> <th>Kind</th> <th>Value</th> <th>Annotation</th> </tr> </thead> <tbody> <tr> <td>totalDigits</td> <td>18</td> <td></td> </tr> <tr> <td>fractionDigits</td> <td>2</td> <td></td> </tr> </tbody> </table>	Kind	Value	Annotation	totalDigits	18		fractionDigits	2	
Kind	Value	Annotation								
totalDigits	18									
fractionDigits	2									
annotation	documentation Suma wartości sprzedaży netto ze stawką 0%. W przypadku faktur zaliczkowych, kwota zaliczki netto. Pole opcjonalne dla przypadków określonych w art. 106e ust. 2 i 3, a także ust. 4 pkt 3 i ust. 5 pkt 1-3 ustawy. W przypadku faktur korygujących, kwota różnicy, o której mowa w art. 106j ust. 2 pkt 5 ustawy									
source	<pre><xsd:element name="P_13_6" type="tns:TKwotowy" minOccurs="0"> <xsd:annotation> <xsd:documentation>Suma wartości sprzedaży netto ze stawką 0%. W przypadku faktur zaliczkowych, kwota zaliczki netto. Pole opcjonalne dla przypadków określonych w art. 106e ust. 2 i 3, a także ust. 4 pkt 3 i ust. 5 pkt 1-3 ustawy. W przypadku faktur korygujących, kwota różnicy, o której mowa w art. 106j ust. 2 pkt 5 ustawy</xsd:documentation> </xsd:annotation> </xsd:element></pre>									

element **Faktura/Fa/P_13_7**

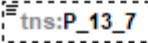
diagram	 <p>Suma wartości sprzedaży zwolnionej. W przypadku faktur zaliczkowych, kwota zaliczki netto. Pola opcjonalne dla przypadków określonych w art. 106e ust. 2 i 3, a także ust. 4 pkt 3 i ust. 5 pkt 1-3 ustawy. W przypadku faktur korygujących, kwota różnicy, o której mowa w art. 106j ust. 2 pkt 5 ustawy</p>
namespace	http://ksef.mf.gov.pl/wzor/2021/08/05/08051/
type	tns:TKwotowy
properties	minOcc 0 maxOcc 1 content simple
facets	Kind Value Annotation totalDigits 18 fractionDigits 2
annotation	documentation Suma wartości sprzedaży zwolnionej. W przypadku faktur zaliczkowych, kwota zaliczki netto. Pola opcjonalne dla przypadków określonych w art. 106e ust. 2 i 3, a także ust. 4 pkt 3 i ust. 5 pkt 1-3 ustawy. W przypadku faktur korygujących, kwota różnicy, o której mowa w art. 106j ust. 2 pkt 5 ustawy
source	<pre><xsd:element name="P_13_7" type="tns:TKwotowy" minOccurs="0"> <xsd:annotation> <xsd:documentation>Suma wartości sprzedaży zwolnionej. W przypadku faktur zaliczkowych, kwota zaliczki netto. Pola opcjonalne dla przypadków określonych w art. 106e ust. 2 i 3, a także ust. 4 pkt 3 i ust. 5 pkt 1-3 ustawy. W przypadku faktur korygujących, kwota różnicy, o której mowa w art. 106j ust. 2 pkt 5 ustawy</xsd:documentation> </xsd:annotation> </xsd:element></pre>

element **Faktura/Fa/P_15**

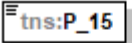
diagram	 <p>Kwota należności ogółem lub w przypadku faktur zaliczkowych, otrzymana kwota zapłaty. W przypadku faktur korygujących, korekta kwoty należności ogółem</p>
namespace	http://ksef.mf.gov.pl/wzor/2021/08/05/08051/
type	tns:TKwotowy
properties	content simple
facets	Kind Value Annotation totalDigits 18 fractionDigits 2
annotation	documentation Kwota należności ogółem lub w przypadku faktur zaliczkowych, otrzymana kwota zapłaty. W przypadku faktur korygujących, korekta kwoty należności ogółem
source	<pre><xsd:element name="P_15" type="tns:TKwotowy"></pre>

	<pre><xsd:annotation> <xsd:documentation>Kwota należności ogółem lub w przypadku faktur zaliczkowych, otrzymana kwota zapłaty. W przypadku faktur korygujących, korekta kwoty należności ogółem</xsd:documentation> </xsd:annotation> </xsd:element></pre>
--	--

element Faktura/Fa/Adnotacje

diagram

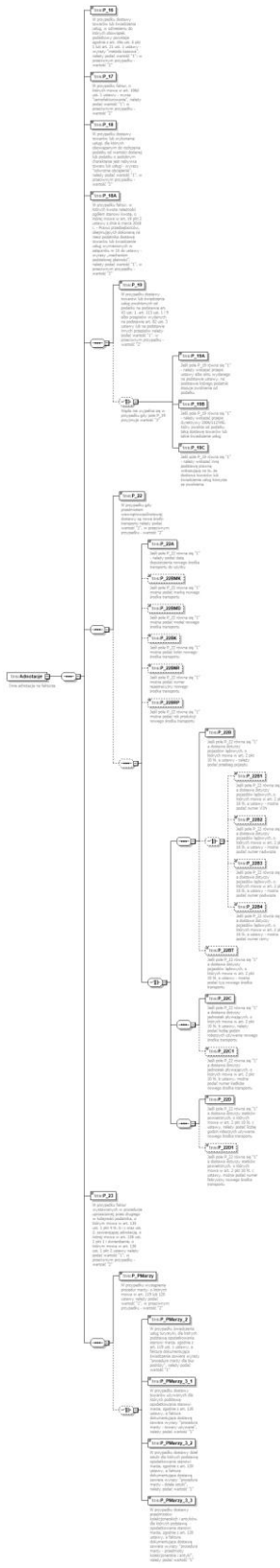

namespace	http://ksef.mf.gov.pl/wzor/2021/08/05/08051/
properties	content complex
children	tns:P_16 tns:P_17 tns:P_18 tns:P_18A tns:P_19 tns:P_19A tns:P_19B tns:P_19C tns:P_22 tns:P_22A tns:P_22BMK tns:P_22BMD tns:P_22BK tns:P_22BNR tns:P_22BRP tns:P_22B tns:P_22B1 tns:P_22B2 tns:P_22B3 tns:P_22B4 tns:P_22BT tns:P_22C tns:P_22C1 tns:P_22D tns:P_22D1 tns:P_23 tns:P_PMarzy tns:P_PMarzy_2 tns:P_PMarzy_3_1 tns:P_PMarzy_3_2 tns:P_PMarzy_3_3
annotation	documentation Inne adnotacje na fakturze
source	<pre> <xsd:element name="Adnotacje"> <xsd:annotation> <xsd:documentation>Inne adnotacje na fakturze</xsd:documentation> </xsd:annotation> <xsd:complexType> <xsd:sequence> <xsd:element name="P_16" type="etd:TWybor1_2"> <xsd:annotation> <xsd:documentation>W przypadku dostawy towarów lub świadczenia usług, w odniesieniu do których obowiązek podatkowy powstaje zgodnie z art. 19a ust. 5 pkt 1 lub art. 21 ust. 1 ustawy - wyrazy "metoda kasowa", należy podać wartość "1"; w przeciwnym przypadku - wartość "2"</xsd:documentation> </xsd:annotation> </xsd:element> <xsd:element name="P_17" type="etd:TWybor1_2"> <xsd:annotation> <xsd:documentation>W przypadku faktur, o których mowa w art. 106d ust. 1 ustawy - wyraz "samofakturowanie", należy podać wartość "1"; w przeciwnym przypadku - wartość "2"</xsd:documentation> </xsd:annotation> </xsd:element> <xsd:element name="P_18" type="etd:TWybor1_2"> <xsd:annotation> <xsd:documentation>W przypadku dostawy towarów lub wykonania usługi, dla których obowiązującym do rozliczenia podatku od wartości dodanej lub podatku o podobnym charakterze jest nabywca towaru lub usługi - wyrazy "odwrotne obciążenie", należy podać wartość "1", w przeciwnym przypadku - wartość "2"</xsd:documentation> </xsd:annotation> </xsd:element> <xsd:element name="P_18A" type="etd:TWybor1_2"> <xsd:annotation> <xsd:documentation>W przypadku faktur, w których kwota należności ogółem stanowi kwotę, o której mowa w art. 19 pkt 2 ustawy z dnia 6 marca 2018 r. - Prawo przedsiębiorców, obejmujących dokonaną na rzecz podatnika dostawę towarów lub świadczenie usług wymienionych w załączniku nr 15 do ustawy - wyrazy „mechanizm podzielonej płatności”, należy podać wartość "1", w przeciwnym przypadku - wartość "2"</xsd:documentation> </xsd:annotation> </xsd:element> </xsd:sequence> <xsd:element name="P_19" type="etd:TWybor1_2"> <xsd:annotation> <xsd:documentation>W przypadku dostawy towarów lub świadczenia usług zwolnionych od podatku na podstawie art. 43 ust. 1, art. 113 ust. 1 i 9 albo przepisów wydanych na podstawie art. 82 ust. 3 ustawy lub na podstawie innych przepisów należy podać wartość "1", w przeciwnym przypadku - wartość "2"</xsd:documentation> </xsd:annotation> </xsd:element> </xsd:sequence> </xsd:complexType> </xsd:element> </pre>

```

<xsd:choice minOccurs="0">
  <xsd:annotation>
    <xsd:documentation>Węzła nie wypełnia się w przypadku gdy pole P_19 przyjmuje
wartość "2"</xsd:documentation>
  </xsd:annotation>
  <xsd:element name="P_19A" type="tns:TZnakowy" default="false">
    <xsd:annotation>
      <xsd:documentation>Jeśli pole P_19 równa się "1" - należy wskazać przepis ustawy
albo aktu wydanego na podstawie ustawy, na podstawie którego podatnik stosuje zwolnienie od
podatku</xsd:documentation>
    </xsd:annotation>
  </xsd:element>
  <xsd:element name="P_19B" type="tns:TZnakowy" default="false">
    <xsd:annotation>
      <xsd:documentation>Jeśli pole P_19 równa się "1" - należy wskazać przepis
dyrektywy 2006/112/WE, który zwalnia od podatku taką dostawę towarów lub takie świadczenie
usług</xsd:documentation>
    </xsd:annotation>
  </xsd:element>
  <xsd:element name="P_19C" type="tns:TZnakowy" default="false">
    <xsd:annotation>
      <xsd:documentation>Jeśli pole P_19 równa się "1" - należy wskazać inną podstawę
prawną wskazującą na to, że dostawa towarów lub świadczenie usług korzysta ze
zwolnienia</xsd:documentation>
    </xsd:annotation>
  </xsd:element>
</xsd:choice>
</xsd:sequence>
<xsd:sequence>
  <xsd:element name="P_22" type="etd:TWybor1_2">
    <xsd:annotation>
      <xsd:documentation>W przypadku gdy przedmiotem wewnątrzwspólnotowej dostawy
są nowe środki transportu należy podać wartość "1", w przeciwnym przypadku - wartość
"2"</xsd:documentation>
    </xsd:annotation>
  </xsd:element>
  <xsd:sequence minOccurs="0">
    <xsd:element name="P_22A" type="tns:TDataT">
      <xsd:annotation>
        <xsd:documentation>Jeśli pole P_22 równa się "1" - należy podać datę
dopuszczenia nowego środka transportu do użytku</xsd:documentation>
      </xsd:annotation>
    </xsd:element>
    <xsd:element name="P_22BMK" type="tns:TZnakowy" minOccurs="0">
      <xsd:annotation>
        <xsd:documentation>Jeśli pole P_22 równa się "1" można podać markę nowego
środka transportu</xsd:documentation>
      </xsd:annotation>
    </xsd:element>
    <xsd:element name="P_22BMD" type="tns:TZnakowy" minOccurs="0">
      <xsd:annotation>
        <xsd:documentation>Jeśli pole P_22 równa się "1" można podać model nowego
środka transportu</xsd:documentation>
      </xsd:annotation>
    </xsd:element>
    <xsd:element name="P_22BK" type="tns:TZnakowy" minOccurs="0">

```

```

        <xsd:annotation>
            <xsd:documentation>Jeśli pole P_22 równa się "1" można podać kolor nowego
            środka transportu</xsd:documentation>
        </xsd:annotation>
    </xsd:element>
    <xsd:element name="P_22BNR" type="tns:TZnakowy" minOccurs="0">
        <xsd:annotation>
            <xsd:documentation>Jeśli pole P_22 równa się "1" można podać numer rejestracyjny
            nowego środka transportu</xsd:documentation>
        </xsd:annotation>
    </xsd:element>
    <xsd:element name="P_22BRP" type="tns:TZnakowy" minOccurs="0">
        <xsd:annotation>
            <xsd:documentation>Jeśli pole P_22 równa się "1" można podać rok produkcji
            nowego środka transportu</xsd:documentation>
        </xsd:annotation>
    </xsd:element>
    <xsd:choice>
        <xsd:sequence>
            <xsd:element name="P_22B" type="tns:TZnakowy">
                <xsd:annotation>
                    <xsd:documentation>Jeśli pole P_22 równa się "1" a dostawa dotyczy pojazdów
                    lądowych, o których mowa w art. 2 pkt 10 lit. a ustawy - należy podać przebieg
                    pojazdu</xsd:documentation>
                </xsd:annotation>
            </xsd:element>
            <xsd:choice minOccurs="0">
                <xsd:element name="P_22B1" type="tns:TZnakowy" minOccurs="0">
                    <xsd:annotation>
                        <xsd:documentation>Jeśli pole P_22 równa się "1" a dostawa dotyczy
                        pojazdów lądowych, o których mowa w art. 2 pkt 10 lit. a ustawy - można podać numer
                        VIN</xsd:documentation>
                    </xsd:annotation>
                </xsd:element>
                <xsd:element name="P_22B2" type="tns:TZnakowy" minOccurs="0">
                    <xsd:annotation>
                        <xsd:documentation>Jeśli pole P_22 równa się "1" a dostawa dotyczy
                        pojazdów lądowych, o których mowa w art. 2 pkt 10 lit. a ustawy - można podać numer
                        nadwozia</xsd:documentation>
                    </xsd:annotation>
                </xsd:element>
                <xsd:element name="P_22B3" type="tns:TZnakowy" minOccurs="0">
                    <xsd:annotation>
                        <xsd:documentation>Jeśli pole P_22 równa się "1" a dostawa dotyczy
                        pojazdów lądowych, o których mowa w art. 2 pkt 10 lit. a ustawy - można podać numer
                        podwozia</xsd:documentation>
                    </xsd:annotation>
                </xsd:element>
                <xsd:element name="P_22B4" type="tns:TZnakowy" minOccurs="0">
                    <xsd:annotation>
                        <xsd:documentation>Jeśli pole P_22 równa się "1" a dostawa dotyczy
                        pojazdów lądowych, o których mowa w art. 2 pkt 10 lit. a ustawy - można podać numer
                        ramy</xsd:documentation>
                    </xsd:annotation>
                </xsd:element>
            </xsd:choice>
        </xsd:sequence>
    </xsd:choice>

```



```

<xsd:element name="P_22BT" type="tns:TZnakowy" minOccurs="0">
  <xsd:annotation>
    <xsd:documentation>Jeśli pole P_22 równa się "1" a dostawa dotyczy pojazdów
    lądowych, o których mowa w art. 2 pkt 10 lit. a ustawy - można podać typ nowego środka
    transportu</xsd:documentation>
  </xsd:annotation>
</xsd:element>
</xsd:sequence>
<xsd:sequence>
  <xsd:element name="P_22C" type="tns:TZnakowy">
    <xsd:annotation>
      <xsd:documentation>Jeśli pole P_22 równa się "1" a dostawa dotyczy jednostek
      pływających, o których mowa w art. 2 pkt 10 lit. b ustawy, należy podać liczbę godzin roboczych
      używania nowego środka transportu</xsd:documentation>
    </xsd:annotation>
  </xsd:element>
  <xsd:element name="P_22C1" type="tns:TZnakowy" minOccurs="0">
    <xsd:annotation>
      <xsd:documentation>Jeśli pole P_22 równa się "1" a dostawa dotyczy jednostek
      pływających, o których mowa w art. 2 pkt 10 lit. b ustawy, można podać numer kadłuba nowego
      środka transportu</xsd:documentation>
    </xsd:annotation>
  </xsd:element>
</xsd:sequence>
<xsd:sequence>
  <xsd:element name="P_22D" type="tns:TZnakowy">
    <xsd:annotation>
      <xsd:documentation>Jeśli pole P_22 równa się "1" a dostawa dotyczy statków
      powietrznych, o których mowa w art. 2 pkt 10 lit. c ustawy, należy podać liczbę godzin roboczych
      używania nowego środka transportu</xsd:documentation>
    </xsd:annotation>
  </xsd:element>
  <xsd:element name="P_22D1" type="tns:TZnakowy" minOccurs="0">
    <xsd:annotation>
      <xsd:documentation>Jeśli pole P_22 równa się "1" a dostawa dotyczy statków
      powietrznych, o których mowa w art. 2 pkt 10 lit. c ustawy, można podać numer fabryczny nowego
      środka transportu</xsd:documentation>
    </xsd:annotation>
  </xsd:element>
</xsd:sequence>
</xsd:choice>
</xsd:sequence>
</xsd:sequence>
<xsd:element name="P_23" type="etd:TWybor1_2">
  <xsd:annotation>
    <xsd:documentation>W przypadku faktur wystawianych w procedurze uproszczonej
    przez drugiego w kolejności podatnika, o którym mowa w art. 135 ust. 1 pkt 4 lit. b i c oraz ust. 2,
    zawierającej adnotację, o której mowa w art. 136 ust. 1 pkt 1 i stwierdzenie, o którym mowa w art.
    136 ust. 1 pkt 2 ustawy należy podać wartość "1", w przeciwnym przypadku - wartość
    "2"</xsd:documentation>
  </xsd:annotation>
</xsd:element>
<xsd:sequence>
  <xsd:element name="P_PMarzy" type="etd:TWybor1_2">
    <xsd:annotation>
      <xsd:documentation>W przypadku wystąpienia procedur marży, o których mowa w art.

```

	<p>119 lub 120 ustawy należy podać wartość "1", w przeciwnym przypadku - wartość "2"</xsd:documentation> </xsd:annotation> </xsd:element> <xsd:choice minOccurs="0"> <xsd:element name="P_PMarzy_2" type="etd:TWybor1"> <xsd:annotation> <xsd:documentation>W przypadku świadczenia usług turystyki, dla których podstawę opodatkowania stanowi marża, zgodnie z art. 119 ust. 1 ustawy, a faktura dokumentująca świadczenie zawiera wyrazy "procedura marży dla biur podróży", należy podać wartość "1"</xsd:documentation> </xsd:annotation> </xsd:element> <xsd:element name="P_PMarzy_3_1" type="etd:TWybor1"> <xsd:annotation> <xsd:documentation>W przypadku dostawy towarów używanych dla których podstawę opodatkowania stanowi marża, zgodnie z art. 120 ustawy, a faktura dokumentująca dostawę zawiera wyrazy "procedura marży - towary używane", należy podać wartość "1"</xsd:documentation> </xsd:annotation> </xsd:element> <xsd:element name="P_PMarzy_3_2" type="etd:TWybor1"> <xsd:annotation> <xsd:documentation>W przypadku dostawy dzieł sztuki dla których podstawę opodatkowania stanowi marża, zgodnie z art. 120 ustawy, a faktura dokumentująca dostawę zawiera wyrazy "procedura marży - dzieła sztuki", należy podać wartość "1"</xsd:documentation> </xsd:annotation> </xsd:element> <xsd:element name="P_PMarzy_3_3" type="etd:TWybor1"> <xsd:annotation> <xsd:documentation>W przypadku dostawy przedmiotów kolekcjonerskich i antyków, dla których podstawę opodatkowania stanowi marża, zgodnie z art. 120 ustawy, a faktura dokumentująca dostawę zawiera wyrazy "procedura marży - przedmioty kolekcjonerskie i antyki", należy podać wartość "1"</xsd:documentation> </xsd:annotation> </xsd:element> </xsd:choice> </xsd:sequence> </xsd:sequence> </xsd:complexType> </xsd:element></p>
--	---

element **Faktura/Fa/Adnotacje/P_16**

<p>diagram</p>	 <p>W przypadku dostawy towarów lub świadczenia usług, w odniesieniu do których obowiązek podatkowy powstaje zgodnie z art. 19a ust. 5 pkt 1 lub art. 21 ust. 1 ustawy - wyrazy "metoda kasowa", należy podać wartość "1"; w przeciwnym przypadku - wartość "2"</p>
----------------	--

namespace	http://ksef.mf.gov.pl/wzor/2021/08/05/08051/									
type	etd:TWybor1_2									
properties	content simple									
facets	<table border="1"> <thead> <tr> <th>Kind</th> <th>Value</th> <th>Annotation</th> </tr> </thead> <tbody> <tr> <td>enumeration</td> <td>1</td> <td></td> </tr> <tr> <td>enumeration</td> <td>2</td> <td></td> </tr> </tbody> </table>	Kind	Value	Annotation	enumeration	1		enumeration	2	
Kind	Value	Annotation								
enumeration	1									
enumeration	2									
annotation	<p>documentation</p> <p>W przypadku dostawy towarów lub świadczenia usług, w odniesieniu do których obowiązek podatkowy powstaje zgodnie z art. 19a ust. 5 pkt 1 lub art. 21 ust. 1 ustawy - wyrazy "metoda kasowa", należy podać wartość "1"; w przeciwnym przypadku - wartość "2"</p>									
source	<pre><xsd:element name="P_16" type="etd:TWybor1_2"> <xsd:annotation> <xsd:documentation>W przypadku dostawy towarów lub świadczenia usług, w odniesieniu do których obowiązek podatkowy powstaje zgodnie z art. 19a ust. 5 pkt 1 lub art. 21 ust. 1 ustawy - wyrazy "metoda kasowa", należy podać wartość "1"; w przeciwnym przypadku - wartość "2"</xsd:documentation> </xsd:annotation> </xsd:element></pre>									

element Faktura/Fa/Adnotacje/P_17

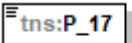
diagram	 <p>W przypadku faktur, o których mowa w art. 106d ust. 1 ustawy - wyraz "samofakturowanie", należy podać wartość "1"; w przeciwnym przypadku - wartość "2"</p>									
namespace	http://ksef.mf.gov.pl/wzor/2021/08/05/08051/									
type	etd:TWybor1_2									
properties	content simple									
facets	<table border="1"> <thead> <tr> <th>Kind</th> <th>Value</th> <th>Annotation</th> </tr> </thead> <tbody> <tr> <td>enumeration</td> <td>1</td> <td></td> </tr> <tr> <td>enumeration</td> <td>2</td> <td></td> </tr> </tbody> </table>	Kind	Value	Annotation	enumeration	1		enumeration	2	
Kind	Value	Annotation								
enumeration	1									
enumeration	2									
annotation	<p>documentation</p> <p>W przypadku faktur, o których mowa w art. 106d ust. 1 ustawy - wyraz "samofakturowanie", należy podać wartość "1"; w przeciwnym przypadku - wartość "2"</p>									
source	<pre><xsd:element name="P_17" type="etd:TWybor1_2"> <xsd:annotation> <xsd:documentation>W przypadku faktur, o których mowa w art. 106d ust. 1 ustawy - wyraz "samofakturowanie", należy podać wartość "1"; w przeciwnym przypadku - wartość "2"</xsd:documentation> </xsd:annotation> </xsd:element></pre>									

element **Faktura/Fa/Adnotacje/P_18**

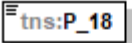
diagram	 <p>W przypadku dostawy towarów lub wykonania usługi, dla których obowiązującym do rozliczenia podatku od wartości dodanej lub podatku o podobnym charakterze jest nabywca towaru lub usługi - wyrazy "odwrotne obciążenie", należy podać wartość "1", w przeciwnym przypadku - wartość "2"</p>									
namespace	http://ksef.mf.gov.pl/wzor/2021/08/05/08051/									
type	etd:TWybor1_2									
properties	content simple									
facets	<table border="1"> <thead> <tr> <th>Kind</th> <th>Value</th> <th>Annotation</th> </tr> </thead> <tbody> <tr> <td>enumeration</td> <td>1</td> <td></td> </tr> <tr> <td>enumeration</td> <td>2</td> <td></td> </tr> </tbody> </table>	Kind	Value	Annotation	enumeration	1		enumeration	2	
Kind	Value	Annotation								
enumeration	1									
enumeration	2									
annotation	<p>documentation</p> <p>W przypadku dostawy towarów lub wykonania usługi, dla których obowiązującym do rozliczenia podatku od wartości dodanej lub podatku o podobnym charakterze jest nabywca towaru lub usługi - wyrazy "odwrotne obciążenie", należy podać wartość "1", w przeciwnym przypadku - wartość "2"</p>									
source	<pre><xsd:element name="P_18" type="etd:TWybor1_2"> <xsd:annotation> <xsd:documentation>W przypadku dostawy towarów lub wykonania usługi, dla których obowiązującym do rozliczenia podatku od wartości dodanej lub podatku o podobnym charakterze jest nabywca towaru lub usługi - wyrazy "odwrotne obciążenie", należy podać wartość "1", w przeciwnym przypadku - wartość "2"</xsd:documentation> </xsd:annotation> </xsd:element></pre>									

element **Faktura/Fa/Adnotacje/P_18A**

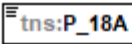
diagram	 <p>W przypadku faktur, w których kwota należności ogółem stanowi kwotę, o której mowa w art. 19 pkt 2 ustawy z dnia 6 marca 2018 r. - Prawo przedsiębiorców, obejmujących dokonaną na rzecz podatnika dostawę towarów lub świadczenie usług wymienionych w załączniku nr 15 do ustawy - wyrazy „mechanizm podzielonej płatności”, należy podać wartość "1", w przeciwnym przypadku - wartość "2"</p>
namespace	http://ksef.mf.gov.pl/wzor/2021/08/05/08051/
type	etd:TWybor1_2
properties	content simple

facets	<table border="1"> <thead> <tr> <th>Kind</th> <th>Value</th> <th>Annotation</th> </tr> </thead> <tbody> <tr> <td>enumeration</td> <td>1</td> <td></td> </tr> <tr> <td>enumeration</td> <td>2</td> <td></td> </tr> </tbody> </table>	Kind	Value	Annotation	enumeration	1		enumeration	2	
Kind	Value	Annotation								
enumeration	1									
enumeration	2									
annotation	<p>documentation</p> <p>W przypadku faktur, w których kwota należności ogółem stanowi kwotę, o której mowa w art. 19 pkt 2 ustawy z dnia 6 marca 2018 r. - Prawo przedsiębiorców, obejmujących dokonaną na rzecz podatnika dostawę towarów lub świadczenie usług wymienionych w załączniku nr 15 do ustawy - wyrazy „mechanizm podzielonej płatności”, należy podać wartość "1", w przeciwnym przypadku - wartość "2"</p>									
source	<pre><xsd:element name="P_18A" type="etd:TWybor1_2"> <xsd:annotation> <xsd:documentation>W przypadku faktur, w których kwota należności ogółem stanowi kwotę, o której mowa w art. 19 pkt 2 ustawy z dnia 6 marca 2018 r. - Prawo przedsiębiorców, obejmujących dokonaną na rzecz podatnika dostawę towarów lub świadczenie usług wymienionych w załączniku nr 15 do ustawy - wyrazy „mechanizm podzielonej płatności”, należy podać wartość "1", w przeciwnym przypadku - wartość "2"</xsd:documentation> </xsd:annotation> </xsd:element></pre>									

element Faktura/Fa/Adnotacje/P_19

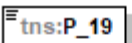
diagram	 <p>W przypadku dostawy towarów lub świadczenia usług zwolnionych od podatku na podstawie art. 43 ust. 1, art. 113 ust. 1 i 9 albo przepisów wydanych na podstawie art. 82 ust. 3 ustawy lub na podstawie innych przepisów należy podać wartość "1", w przeciwnym przypadku - wartość "2"</p>									
namespace	http://ksef.mf.gov.pl/wzor/2021/08/05/08051/									
type	etd:TWybor1_2									
properties	content simple									
facets	<table border="1"> <thead> <tr> <th>Kind</th> <th>Value</th> <th>Annotation</th> </tr> </thead> <tbody> <tr> <td>enumeration</td> <td>1</td> <td></td> </tr> <tr> <td>enumeration</td> <td>2</td> <td></td> </tr> </tbody> </table>	Kind	Value	Annotation	enumeration	1		enumeration	2	
Kind	Value	Annotation								
enumeration	1									
enumeration	2									
annotation	<p>documentation</p> <p>W przypadku dostawy towarów lub świadczenia usług zwolnionych od podatku na podstawie art. 43 ust. 1, art. 113 ust. 1 i 9 albo przepisów wydanych na podstawie art. 82 ust. 3 ustawy lub na podstawie innych przepisów należy podać wartość "1", w przeciwnym przypadku - wartość "2"</p>									
source	<pre><xsd:element name="P_19" type="etd:TWybor1_2"> <xsd:annotation> <xsd:documentation>W przypadku dostawy towarów lub świadczenia usług zwolnionych od podatku na podstawie art. 43 ust. 1, art. 113 ust. 1 i 9 albo przepisów wydanych na podstawie art. 82 ust. 3 ustawy lub na podstawie innych przepisów należy podać wartość "1", w przeciwnym przypadku - wartość "2"</xsd:documentation> </xsd:annotation> </xsd:element></pre>									

element **Faktura/Fa/Adnotacje/P_19A**

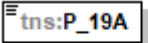
diagram	 <p>Jeśli pole P_19 równa się "1" - należy wskazać przepis ustawy albo aktu wydanego na podstawie ustawy, na podstawie którego podatnik stosuje zwolnienie od podatku</p>									
namespace	http://ksef.mf.gov.pl/wzor/2021/08/05/08051/									
type	tns:TZnakowy									
properties	content simple default false									
facets	<table border="1"> <thead> <tr> <th>Kind</th> <th>Value</th> <th>Annotation</th> </tr> </thead> <tbody> <tr> <td>minLength</td> <td>1</td> <td></td> </tr> <tr> <td>maxLength</td> <td>256</td> <td></td> </tr> </tbody> </table>	Kind	Value	Annotation	minLength	1		maxLength	256	
Kind	Value	Annotation								
minLength	1									
maxLength	256									
annotation	documentation Jeśli pole P_19 równa się "1" - należy wskazać przepis ustawy albo aktu wydanego na podstawie ustawy, na podstawie którego podatnik stosuje zwolnienie od podatku									
source	<pre><xsd:element name="P_19A" type="tns:TZnakowy" default="false"> <xsd:annotation> <xsd:documentation>Jeśli pole P_19 równa się "1" - należy wskazać przepis ustawy albo aktu wydanego na podstawie ustawy, na podstawie którego podatnik stosuje zwolnienie od podatku</xsd:documentation> </xsd:annotation> </xsd:element></pre>									

element **Faktura/Fa/Adnotacje/P_19B**

diagram	 <p>Jeśli pole P_19 równa się "1" - należy wskazać przepis dyrektywy 2006/112/WE, który zwalnia od podatku taką dostawę towarów lub takie świadczenie usług</p>									
namespace	http://ksef.mf.gov.pl/wzor/2021/08/05/08051/									
type	tns:TZnakowy									
properties	content simple default false									
facets	<table border="1"> <thead> <tr> <th>Kind</th> <th>Value</th> <th>Annotation</th> </tr> </thead> <tbody> <tr> <td>minLength</td> <td>1</td> <td></td> </tr> <tr> <td>maxLength</td> <td>256</td> <td></td> </tr> </tbody> </table>	Kind	Value	Annotation	minLength	1		maxLength	256	
Kind	Value	Annotation								
minLength	1									
maxLength	256									
annotation	documentation Jeśli pole P_19 równa się "1" - należy wskazać przepis dyrektywy 2006/112/WE, który zwalnia od podatku taką dostawę towarów lub takie świadczenie usług									
source	<pre><xsd:element name="P_19B" type="tns:TZnakowy" default="false"> <xsd:annotation> <xsd:documentation>Jeśli pole P_19 równa się "1" - należy wskazać przepis dyrektywy 2006/112/WE, który zwalnia od podatku taką dostawę towarów lub takie świadczenie usług</xsd:documentation> </xsd:annotation> </xsd:element></pre>									

element **Faktura/Fa/Adnotacje/P_19C**

diagram	 <p>Jeśli pole P_19 równa się "1" - należy wskazać inną podstawę prawną wskazującą na to, że dostawa towarów lub świadczenie usług korzysta ze zwolnienia</p>									
namespace	http://ksef.mf.gov.pl/wzor/2021/08/05/08051/									
type	tns:TZnakowy									
properties	content simple default false									
facets	<table border="1"> <thead> <tr> <th>Kind</th> <th>Value</th> <th>Annotation</th> </tr> </thead> <tbody> <tr> <td>minLength</td> <td>1</td> <td></td> </tr> <tr> <td>maxLength</td> <td>256</td> <td></td> </tr> </tbody> </table>	Kind	Value	Annotation	minLength	1		maxLength	256	
Kind	Value	Annotation								
minLength	1									
maxLength	256									
annotation	documentation Jeśli pole P_19 równa się "1" - należy wskazać inną podstawę prawną wskazującą na to, że dostawa towarów lub świadczenie usług korzysta ze zwolnienia									
source	<pre><xsd:element name="P_19C" type="tns:TZnakowy" default="false"> <xsd:annotation> <xsd:documentation>Jeśli pole P_19 równa się "1" - należy wskazać inną podstawę prawną wskazującą na to, że dostawa towarów lub świadczenie usług korzysta ze zwolnienia</xsd:documentation> </xsd:annotation> </xsd:element></pre>									

element **Faktura/Fa/Adnotacje/P_22**

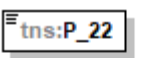
diagram	 <p>W przypadku gdy przedmiotem wewnątrzwspólnotowej dostawy są nowe środki transportu należy podać wartość "1", w przeciwnym przypadku - wartość "2"</p>									
namespace	http://ksef.mf.gov.pl/wzor/2021/08/05/08051/									
type	etd:TWybor1_2									
properties	content simple									
facets	<table border="1"> <thead> <tr> <th>Kind</th> <th>Value</th> <th>Annotation</th> </tr> </thead> <tbody> <tr> <td>enumeration</td> <td>1</td> <td></td> </tr> <tr> <td>enumeration</td> <td>2</td> <td></td> </tr> </tbody> </table>	Kind	Value	Annotation	enumeration	1		enumeration	2	
Kind	Value	Annotation								
enumeration	1									
enumeration	2									
annotation	documentation W przypadku gdy przedmiotem wewnątrzwspólnotowej dostawy są nowe środki transportu należy podać wartość "1", w przeciwnym przypadku - wartość "2"									
source	<pre><xsd:element name="P_22" type="etd:TWybor1_2"> <xsd:annotation> <xsd:documentation>W przypadku gdy przedmiotem wewnątrzwspólnotowej dostawy są nowe środki transportu należy podać wartość "1", w przeciwnym przypadku - wartość</pre>									

	<pre>"2"</xsd:documentation> </xsd:annotation> </xsd:element></pre>
--	---

element Faktura/Fa/Adnotacje/P_22A

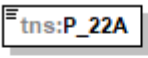
diagram	 <p>Jeśli pole P_22 równa się "1" - należy podać datę dopuszczenia nowego środka transportu do użytku</p>												
namespace	http://ksef.mf.gov.pl/wzor/2021/08/05/08051/												
type	tns:TDataT												
properties	content simple												
facets	<table border="1"> <thead> <tr> <th>Kind</th> <th>Value</th> <th>Annotation</th> </tr> </thead> <tbody> <tr> <td>minInclusive</td> <td>2006-01-01</td> <td></td> </tr> <tr> <td>maxInclusive</td> <td>2050-01-01</td> <td></td> </tr> <tr> <td>pattern</td> <td>((\d{4})-(\d{2})-(\d{2}))</td> <td></td> </tr> </tbody> </table>	Kind	Value	Annotation	minInclusive	2006-01-01		maxInclusive	2050-01-01		pattern	((\d{4})-(\d{2})-(\d{2}))	
Kind	Value	Annotation											
minInclusive	2006-01-01												
maxInclusive	2050-01-01												
pattern	((\d{4})-(\d{2})-(\d{2}))												
annotation	documentation Jeśli pole P_22 równa się "1" - należy podać datę dopuszczenia nowego środka transportu do użytku												
source	<pre><xsd:element name="P_22A" type="tns:TDataT"> <xsd:annotation> <xsd:documentation>Jeśli pole P_22 równa się "1" - należy podać datę dopuszczenia nowego środka transportu do użytku</xsd:documentation> </xsd:annotation> </xsd:element></pre>												

element Faktura/Fa/Adnotacje/P_22BMK

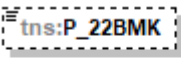
diagram	 <p>Jeśli pole P_22 równa się "1" można podać markę nowego środka transportu</p>									
namespace	http://ksef.mf.gov.pl/wzor/2021/08/05/08051/									
type	tns:TZnakowy									
properties	<table border="1"> <tbody> <tr> <td>minOcc</td> <td>0</td> </tr> <tr> <td>maxOcc</td> <td>1</td> </tr> <tr> <td>content</td> <td>simple</td> </tr> </tbody> </table>	minOcc	0	maxOcc	1	content	simple			
minOcc	0									
maxOcc	1									
content	simple									
facets	<table border="1"> <thead> <tr> <th>Kind</th> <th>Value</th> <th>Annotation</th> </tr> </thead> <tbody> <tr> <td>minLength</td> <td>1</td> <td></td> </tr> <tr> <td>maxLength</td> <td>256</td> <td></td> </tr> </tbody> </table>	Kind	Value	Annotation	minLength	1		maxLength	256	
Kind	Value	Annotation								
minLength	1									
maxLength	256									
annotation	documentation Jeśli pole P_22 równa się "1" można podać markę nowego środka transportu									
source	<pre><xsd:element name="P_22BMK" type="tns:TZnakowy" minOccurs="0"> <xsd:annotation> <xsd:documentation>Jeśli pole P_22 równa się "1" można podać markę nowego środka transportu</xsd:documentation> </xsd:annotation> </xsd:element></pre>									

element **Faktura/Fa/Adnotacje/P_22BMD**

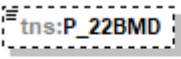
diagram	 <p>Jeśli pole P_22 równa się "1" można podać model nowego środka transportu</p>
namespace	http://ksef.mf.gov.pl/wzor/2021/08/05/08051/
type	tns:TZnakowy
properties	minOcc 0 maxOcc 1 content simple
facets	Kind Value Annotation minLength 1 maxLength 256
annotation	documentation Jeśli pole P_22 równa się "1" można podać model nowego środka transportu
source	<pre><xsd:element name="P_22BMD" type="tns:TZnakowy" minOccurs="0"> <xsd:annotation> <xsd:documentation>Jeśli pole P_22 równa się "1" można podać model nowego środka transportu</xsd:documentation> </xsd:annotation> </xsd:element></pre>

element **Faktura/Fa/Adnotacje/P_22BK**

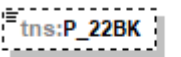
diagram	 <p>Jeśli pole P_22 równa się "1" można podać kolor nowego środka transportu</p>
namespace	http://ksef.mf.gov.pl/wzor/2021/08/05/08051/
type	tns:TZnakowy
properties	minOcc 0 maxOcc 1 content simple
facets	Kind Value Annotation minLength 1 maxLength 256
annotation	documentation Jeśli pole P_22 równa się "1" można podać kolor nowego środka transportu
source	<pre><xsd:element name="P_22BK" type="tns:TZnakowy" minOccurs="0"> <xsd:annotation> <xsd:documentation>Jeśli pole P_22 równa się "1" można podać kolor nowego środka transportu</xsd:documentation> </xsd:annotation> </xsd:element></pre>

element **Faktura/Fa/Adnotacje/P_22BNR**

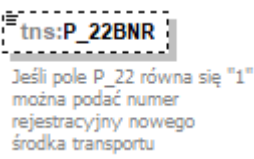
diagram	 <p>Jeśli pole P_22 równa się "1" można podać numer rejestracyjny nowego środka transportu</p>									
namespace	http://ksef.mf.gov.pl/wzor/2021/08/05/08051/									
type	tns:TZnakowy									
properties	minOcc 0 maxOcc 1 content simple									
facets	<table border="0"> <tr> <td>Kind</td> <td>Value</td> <td>Annotation</td> </tr> <tr> <td>minLength</td> <td>1</td> <td></td> </tr> <tr> <td>maxLength</td> <td>256</td> <td></td> </tr> </table>	Kind	Value	Annotation	minLength	1		maxLength	256	
Kind	Value	Annotation								
minLength	1									
maxLength	256									
annotation	documentation Jeśli pole P_22 równa się "1" można podać numer rejestracyjny nowego środka transportu									
source	<pre><xsd:element name="P_22BNR" type="tns:TZnakowy" minOccurs="0"> <xsd:annotation> <xsd:documentation>Jeśli pole P_22 równa się "1" można podać numer rejestracyjny nowego środka transportu</xsd:documentation> </xsd:annotation> </xsd:element></pre>									

element **Faktura/Fa/Adnotacje/P_22BRP**

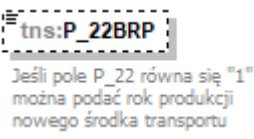
diagram	 <p>Jeśli pole P_22 równa się "1" można podać rok produkcji nowego środka transportu</p>									
namespace	http://ksef.mf.gov.pl/wzor/2021/08/05/08051/									
type	tns:TZnakowy									
properties	minOcc 0 maxOcc 1 content simple									
facets	<table border="0"> <tr> <td>Kind</td> <td>Value</td> <td>Annotation</td> </tr> <tr> <td>minLength</td> <td>1</td> <td></td> </tr> <tr> <td>maxLength</td> <td>256</td> <td></td> </tr> </table>	Kind	Value	Annotation	minLength	1		maxLength	256	
Kind	Value	Annotation								
minLength	1									
maxLength	256									
annotation	documentation Jeśli pole P_22 równa się "1" można podać rok produkcji nowego środka transportu									
source	<pre><xsd:element name="P_22BRP" type="tns:TZnakowy" minOccurs="0"> <xsd:annotation> <xsd:documentation>Jeśli pole P_22 równa się "1" można podać rok produkcji nowego środka transportu</xsd:documentation> </xsd:annotation> </xsd:element></pre>									

element **Faktura/Fa/Adnotacje/P_22B**

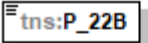
diagram	 <p>Jeśli pole P_22 równa się "1" a dostawa dotyczy pojazdów lądowych, o których mowa w art. 2 pkt 10 lit. a ustawy - należy podać przebieg pojazdu</p>									
namespace	http://ksef.mf.gov.pl/wzor/2021/08/05/08051/									
type	tns:TZnakowy									
properties	content simple									
facets	<table border="1"> <thead> <tr> <th>Kind</th> <th>Value</th> <th>Annotation</th> </tr> </thead> <tbody> <tr> <td>minLength</td> <td>1</td> <td></td> </tr> <tr> <td>maxLength</td> <td>256</td> <td></td> </tr> </tbody> </table>	Kind	Value	Annotation	minLength	1		maxLength	256	
Kind	Value	Annotation								
minLength	1									
maxLength	256									
annotation	documentation Jeśli pole P_22 równa się "1" a dostawa dotyczy pojazdów lądowych, o których mowa w art. 2 pkt 10 lit. a ustawy - należy podać przebieg pojazdu									
source	<pre><xsd:element name="P_22B" type="tns:TZnakowy"> <xsd:annotation> <xsd:documentation>Jeśli pole P_22 równa się "1" a dostawa dotyczy pojazdów lądowych, o których mowa w art. 2 pkt 10 lit. a ustawy - należy podać przebieg pojazdu</xsd:documentation> </xsd:annotation> </xsd:element></pre>									

element **Faktura/Fa/Adnotacje/P_22B1**

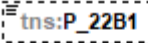
diagram	 <p>Jeśli pole P_22 równa się "1" a dostawa dotyczy pojazdów lądowych, o których mowa w art. 2 pkt 10 lit. a ustawy - można podać numer VIN</p>									
namespace	http://ksef.mf.gov.pl/wzor/2021/08/05/08051/									
type	tns:TZnakowy									
properties	<table border="1"> <tbody> <tr> <td>minOcc</td> <td>0</td> </tr> <tr> <td>maxOcc</td> <td>1</td> </tr> <tr> <td>content</td> <td>simple</td> </tr> </tbody> </table>	minOcc	0	maxOcc	1	content	simple			
minOcc	0									
maxOcc	1									
content	simple									
facets	<table border="1"> <thead> <tr> <th>Kind</th> <th>Value</th> <th>Annotation</th> </tr> </thead> <tbody> <tr> <td>minLength</td> <td>1</td> <td></td> </tr> <tr> <td>maxLength</td> <td>256</td> <td></td> </tr> </tbody> </table>	Kind	Value	Annotation	minLength	1		maxLength	256	
Kind	Value	Annotation								
minLength	1									
maxLength	256									
annotation	documentation Jeśli pole P_22 równa się "1" a dostawa dotyczy pojazdów lądowych, o których mowa w art. 2 pkt 10 lit. a ustawy - można podać numer VIN									
source	<pre><xsd:element name="P_22B1" type="tns:TZnakowy" minOccurs="0"> <xsd:annotation> <xsd:documentation>Jeśli pole P_22 równa się "1" a dostawa dotyczy pojazdów lądowych, o których mowa w art. 2 pkt 10 lit. a ustawy - można podać numer VIN</xsd:documentation> </xsd:annotation> </xsd:element></pre>									

element **Faktura/Fa/Adnotacje/P_22B2**

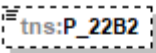
diagram	 <p>Jeśli pole P_22 równa się "1" a dostawa dotyczy pojazdów lądowych, o których mowa w art. 2 pkt 10 lit. a ustawy - można podać numer nadwozia</p>
namespace	http://ksef.mf.gov.pl/wzor/2021/08/05/08051/
type	tns:TZnakowy
properties	minOcc 0 maxOcc 1 content simple
facets	Kind Value Annotation minLength 1 maxLength 256
annotation	documentation Jeśli pole P_22 równa się "1" a dostawa dotyczy pojazdów lądowych, o których mowa w art. 2 pkt 10 lit. a ustawy - można podać numer nadwozia
source	<pre><xsd:element name="P_22B2" type="tns:TZnakowy" minOccurs="0"> <xsd:annotation> <xsd:documentation>Jeśli pole P_22 równa się "1" a dostawa dotyczy pojazdów lądowych, o których mowa w art. 2 pkt 10 lit. a ustawy - można podać numer nadwozia</xsd:documentation> </xsd:annotation> </xsd:element></pre>

element **Faktura/Fa/Adnotacje/P_22B3**

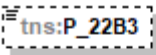
diagram	 <p>Jeśli pole P_22 równa się "1" a dostawa dotyczy pojazdów lądowych, o których mowa w art. 2 pkt 10 lit. a ustawy - można podać numer podwozia</p>
namespace	http://ksef.mf.gov.pl/wzor/2021/08/05/08051/
type	tns:TZnakowy
properties	minOcc 0 maxOcc 1 content simple
facets	Kind Value Annotation minLength 1 maxLength 256
annotation	documentation Jeśli pole P_22 równa się "1" a dostawa dotyczy pojazdów lądowych, o których mowa w art. 2 pkt 10 lit. a ustawy - można podać numer podwozia
source	<pre><xsd:element name="P_22B3" type="tns:TZnakowy" minOccurs="0"> <xsd:annotation> <xsd:documentation>Jeśli pole P_22 równa się "1" a dostawa dotyczy pojazdów lądowych, o których mowa w art. 2 pkt 10 lit. a ustawy - można podać numer podwozia</xsd:documentation> </xsd:annotation> </xsd:element></pre>

element **Faktura/Fa/Adnotacje/P_22B4**

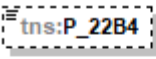
diagram	 <p>Jeśli pole P_22 równa się "1" a dostawa dotyczy pojazdów lądowych, o których mowa w art. 2 pkt 10 lit. a ustawy - można podać numer ramy</p>
namespace	http://ksef.mf.gov.pl/wzor/2021/08/05/08051/
type	tns:TZnakowy
properties	minOcc 0 maxOcc 1 content simple
facets	Kind Value Annotation minLength 1 maxLength 256
annotation	documentation Jeśli pole P_22 równa się "1" a dostawa dotyczy pojazdów lądowych, o których mowa w art. 2 pkt 10 lit. a ustawy - można podać numer ramy
source	<pre><xsd:element name="P_22B4" type="tns:TZnakowy" minOccurs="0"> <xsd:annotation> <xsd:documentation>Jeśli pole P_22 równa się "1" a dostawa dotyczy pojazdów lądowych, o których mowa w art. 2 pkt 10 lit. a ustawy - można podać numer ramy</xsd:documentation> </xsd:annotation> </xsd:element></pre>

element **Faktura/Fa/Adnotacje/P_22BT**

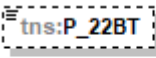
diagram	 <p>Jeśli pole P_22 równa się "1" a dostawa dotyczy pojazdów lądowych, o których mowa w art. 2 pkt 10 lit. a ustawy - można podać typ nowego środka transportu</p>
namespace	http://ksef.mf.gov.pl/wzor/2021/08/05/08051/
type	tns:TZnakowy
properties	minOcc 0 maxOcc 1 content simple
facets	Kind Value Annotation minLength 1 maxLength 256
annotation	documentation Jeśli pole P_22 równa się "1" a dostawa dotyczy pojazdów lądowych, o których mowa w art. 2 pkt 10 lit. a ustawy - można podać typ nowego środka transportu
source	<pre><xsd:element name="P_22BT" type="tns:TZnakowy" minOccurs="0"> <xsd:annotation> <xsd:documentation>Jeśli pole P_22 równa się "1" a dostawa dotyczy pojazdów lądowych, o których mowa w art. 2 pkt 10 lit. a ustawy - można podać typ nowego środka </xsd:documentation> </xsd:annotation> </xsd:element></pre>

	<pre>transportu</xsd:documentation> </xsd:annotation> </xsd:element></pre>
--	--

element Faktura/Fa/Adnotacje/P_22C

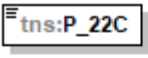
diagram	 <p>Jeśli pole P_22 równa się "1" a dostawa dotyczy jednostek pływających, o których mowa w art. 2 pkt 10 lit. b ustawy, należy podać liczbę godzin roboczych używania nowego środka transportu</p>									
namespace	http://ksef.mf.gov.pl/wzor/2021/08/05/08051/									
type	tns:TZnakowy									
properties	content simple									
facets	<table border="1"> <thead> <tr> <th>Kind</th> <th>Value</th> <th>Annotation</th> </tr> </thead> <tbody> <tr> <td>minLength</td> <td>1</td> <td></td> </tr> <tr> <td>maxLength</td> <td>256</td> <td></td> </tr> </tbody> </table>	Kind	Value	Annotation	minLength	1		maxLength	256	
Kind	Value	Annotation								
minLength	1									
maxLength	256									
annotation	documentation Jeśli pole P_22 równa się "1" a dostawa dotyczy jednostek pływających, o których mowa w art. 2 pkt 10 lit. b ustawy, należy podać liczbę godzin roboczych używania nowego środka transportu									
source	<pre><xsd:element name="P_22C" type="tns:TZnakowy"> <xsd:annotation> <xsd:documentation>Jeśli pole P_22 równa się "1" a dostawa dotyczy jednostek pływających, o których mowa w art. 2 pkt 10 lit. b ustawy, należy podać liczbę godzin roboczych używania nowego środka transportu</xsd:documentation> </xsd:annotation> </xsd:element></pre>									

element Faktura/Fa/Adnotacje/P_22C1

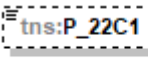
diagram	 <p>Jeśli pole P_22 równa się "1" a dostawa dotyczy jednostek pływających, o których mowa w art. 2 pkt 10 lit. b ustawy, można podać numer kadłuba nowego środka transportu</p>									
namespace	http://ksef.mf.gov.pl/wzor/2021/08/05/08051/									
type	tns:TZnakowy									
properties	<table border="1"> <tbody> <tr> <td>minOcc</td> <td>0</td> </tr> <tr> <td>maxOcc</td> <td>1</td> </tr> <tr> <td>content</td> <td>simple</td> </tr> </tbody> </table>	minOcc	0	maxOcc	1	content	simple			
minOcc	0									
maxOcc	1									
content	simple									
facets	<table border="1"> <thead> <tr> <th>Kind</th> <th>Value</th> <th>Annotation</th> </tr> </thead> <tbody> <tr> <td>minLength</td> <td>1</td> <td></td> </tr> <tr> <td>maxLength</td> <td>256</td> <td></td> </tr> </tbody> </table>	Kind	Value	Annotation	minLength	1		maxLength	256	
Kind	Value	Annotation								
minLength	1									
maxLength	256									
annotation	documentation Jeśli pole P_22 równa się "1" a dostawa dotyczy jednostek pływających, o których mowa w art. 2 pkt 10 lit. b ustawy, można podać numer kadłuba nowego środka transportu									

source	<pre><xsd:element name="P_22C1" type="tns:TZnakowy" minOccurs="0"> <xsd:annotation> <xsd:documentation>Jeśli pole P_22 równa się "1" a dostawa dotyczy jednostek pływających, o których mowa w art. 2 pkt 10 lit. b ustawy, można podać numer kadłuba nowego środka transportu</xsd:documentation> </xsd:annotation> </xsd:element></pre>
--------	---

element Faktura/Fa/Adnotacje/P_22D

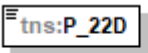
diagram	 <p>Jeśli pole P_22 równa się "1" a dostawa dotyczy statków powietrznych, o których mowa w art. 2 pkt 10 lit. c ustawy, należy podać liczbę godzin roboczych używania nowego środka transportu</p>									
namespace	http://ksef.mf.gov.pl/wzor/2021/08/05/08051/									
type	tns:TZnakowy									
properties	content simple									
facets	<table border="1"> <thead> <tr> <th>Kind</th> <th>Value</th> <th>Annotation</th> </tr> </thead> <tbody> <tr> <td>minLength</td> <td>1</td> <td></td> </tr> <tr> <td>maxLength</td> <td>256</td> <td></td> </tr> </tbody> </table>	Kind	Value	Annotation	minLength	1		maxLength	256	
Kind	Value	Annotation								
minLength	1									
maxLength	256									
annotation	documentation Jeśli pole P_22 równa się "1" a dostawa dotyczy statków powietrznych, o których mowa w art. 2 pkt 10 lit. c ustawy, należy podać liczbę godzin roboczych używania nowego środka transportu									
source	<pre><xsd:element name="P_22D" type="tns:TZnakowy"> <xsd:annotation> <xsd:documentation>Jeśli pole P_22 równa się "1" a dostawa dotyczy statków powietrznych, o których mowa w art. 2 pkt 10 lit. c ustawy, należy podać liczbę godzin roboczych używania nowego środka transportu</xsd:documentation> </xsd:annotation> </xsd:element></pre>									

element Faktura/Fa/Adnotacje/P_22D1

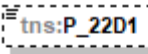
diagram	 <p>Jeśli pole P_22 równa się "1" a dostawa dotyczy statków powietrznych, o których mowa w art. 2 pkt 10 lit. c ustawy, można podać numer fabryczny nowego środka transportu</p>						
namespace	http://ksef.mf.gov.pl/wzor/2021/08/05/08051/						
type	tns:TZnakowy						
properties	<table border="1"> <tbody> <tr> <td>minOcc</td> <td>0</td> </tr> <tr> <td>maxOcc</td> <td>1</td> </tr> <tr> <td>content</td> <td>simple</td> </tr> </tbody> </table>	minOcc	0	maxOcc	1	content	simple
minOcc	0						
maxOcc	1						
content	simple						
facets	<table border="1"> <thead> <tr> <th>Kind</th> <th>Value</th> <th>Annotation</th> </tr> </thead> <tbody> <tr> <td>minLength</td> <td>1</td> <td></td> </tr> </tbody> </table>	Kind	Value	Annotation	minLength	1	
Kind	Value	Annotation					
minLength	1						

	maxLength 256
annotation	documentation Jeśli pole P_22 równa się "1" a dostawa dotyczy statków powietrznych, o których mowa w art. 2 pkt 10 lit. c ustawy, można podać numer fabryczny nowego środka transportu
source	<xsd:element name="P_22D1" type="tns:TZnakowy" minOccurs="0"> <xsd:annotation> <xsd:documentation>Jeśli pole P_22 równa się "1" a dostawa dotyczy statków powietrznych, o których mowa w art. 2 pkt 10 lit. c ustawy, można podać numer fabryczny nowego środka transportu</xsd:documentation> </xsd:annotation> </xsd:element>

element Faktura/Fa/Adnotacje/P_23

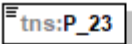
diagram	 <p>W przypadku faktur wystawianych w procedurze uproszczonej przez drugiego w kolejności podatnika, o którym mowa w art. 135 ust. 1 pkt 4 lit. b i c oraz ust. 2, zawierającej adnotację, o której mowa w art. 136 ust. 1 pkt 1 i stwierdzenie, o którym mowa w art. 136 ust. 1 pkt 2 ustawy należy podać wartość "1", w przeciwnym przypadku - wartość "2"</p>									
namespace	http://ksef.mf.gov.pl/wzor/2021/08/05/08051/									
type	etd:TWybor1_2									
properties	content simple									
facets	<table border="1"> <thead> <tr> <th>Kind</th> <th>Value</th> <th>Annotation</th> </tr> </thead> <tbody> <tr> <td>enumeration</td> <td>1</td> <td></td> </tr> <tr> <td>enumeration</td> <td>2</td> <td></td> </tr> </tbody> </table>	Kind	Value	Annotation	enumeration	1		enumeration	2	
Kind	Value	Annotation								
enumeration	1									
enumeration	2									
annotation	documentation W przypadku faktur wystawianych w procedurze uproszczonej przez drugiego w kolejności podatnika, o którym mowa w art. 135 ust. 1 pkt 4 lit. b i c oraz ust. 2, zawierającej adnotację, o której mowa w art. 136 ust. 1 pkt 1 i stwierdzenie, o którym mowa w art. 136 ust. 1 pkt 2 ustawy należy podać wartość "1", w przeciwnym przypadku - wartość "2"									
source	<xsd:element name="P_23" type="etd:TWybor1_2"> <xsd:annotation> <xsd:documentation>W przypadku faktur wystawianych w procedurze uproszczonej przez drugiego w kolejności podatnika, o którym mowa w art. 135 ust. 1 pkt 4 lit. b i c oraz ust. 2, zawierającej adnotację, o której mowa w art. 136 ust. 1 pkt 1 i stwierdzenie, o którym mowa w art. 136 ust. 1 pkt 2 ustawy należy podać wartość "1", w przeciwnym przypadku - wartość "2"</xsd:documentation> </xsd:annotation> </xsd:element>									

element **Faktura/Fa/Adnotacje/P_PMarzy**

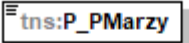
diagram	 <p>W przypadku wystąpienia procedur marży, o których mowa w art. 119 lub 120 ustawy należy podać wartość "1", w przeciwnym przypadku - wartość "2"</p>									
namespace	http://ksef.mf.gov.pl/wzor/2021/08/05/08051/									
type	etd:TWybor1_2									
properties	content simple									
facets	<table border="1"> <thead> <tr> <th>Kind</th> <th>Value</th> <th>Annotation</th> </tr> </thead> <tbody> <tr> <td>enumeration</td> <td>1</td> <td></td> </tr> <tr> <td>enumeration</td> <td>2</td> <td></td> </tr> </tbody> </table>	Kind	Value	Annotation	enumeration	1		enumeration	2	
Kind	Value	Annotation								
enumeration	1									
enumeration	2									
annotation	documentation W przypadku wystąpienia procedur marży, o których mowa w art. 119 lub 120 ustawy należy podać wartość "1", w przeciwnym przypadku - wartość "2"									
source	<pre><xsd:element name="P_PMarzy" type="etd:TWybor1_2"> <xsd:annotation> <xsd:documentation>W przypadku wystąpienia procedur marży, o których mowa w art. 119 lub 120 ustawy należy podać wartość "1", w przeciwnym przypadku - wartość "2"</xsd:documentation> </xsd:annotation> </xsd:element></pre>									

element **Faktura/Fa/Adnotacje/P_PMarzy_2**

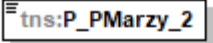
diagram	 <p>W przypadku świadczenia usług turystyki, dla których podstawę opodatkowania stanowi marża, zgodnie z art. 119 ust. 1 ustawy, a faktura dokumentująca świadczenie zawiera wyrazy "procedura marży dla biur podróży", należy podać wartość "1"</p>						
namespace	http://ksef.mf.gov.pl/wzor/2021/08/05/08051/						
type	etd:TWybor1						
properties	content simple						
facets	<table border="1"> <thead> <tr> <th>Kind</th> <th>Value</th> <th>Annotation</th> </tr> </thead> <tbody> <tr> <td>enumeration</td> <td>1</td> <td></td> </tr> </tbody> </table>	Kind	Value	Annotation	enumeration	1	
Kind	Value	Annotation					
enumeration	1						
annotation	documentation W przypadku świadczenia usług turystyki, dla których podstawę opodatkowania stanowi marża, zgodnie z art. 119 ust. 1 ustawy, a faktura dokumentująca świadczenie zawiera wyrazy "procedura marży dla biur podróży", należy podać wartość "1"						
source	<pre><xsd:element name="P_PMarzy_2" type="etd:TWybor1"> <xsd:annotation> <xsd:documentation>W przypadku świadczenia usług turystyki, dla których podstawę opodatkowania stanowi marża, zgodnie z art. 119 ust. 1 ustawy, a faktura dokumentująca świadczenie zawiera wyrazy "procedura marży dla biur podróży", należy podać wartość "1"</xsd:documentation> </xsd:annotation> </xsd:element></pre>						

	</xsd:element>
--	----------------

element **Faktura/Fa/Adnotacje/P_PMarzy_3_1**

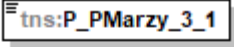
diagram	 <p>W przypadku dostawy towarów używanych dla których podstawę opodatkowania stanowi marża, zgodnie z art. 120 ustawy, a faktura dokumentująca dostawę zawiera wyrazy "procedura marży - towary używane", należy podać wartość "1"</p>						
namespace	http://ksef.mf.gov.pl/wzor/2021/08/05/08051/						
type	etd:TWybor1						
properties	content simple						
facets	<table border="1"> <thead> <tr> <th>Kind</th> <th>Value</th> <th>Annotation</th> </tr> </thead> <tbody> <tr> <td>enumeration</td> <td>1</td> <td></td> </tr> </tbody> </table>	Kind	Value	Annotation	enumeration	1	
Kind	Value	Annotation					
enumeration	1						
annotation	<p>documentation</p> <p>W przypadku dostawy towarów używanych dla których podstawę opodatkowania stanowi marża, zgodnie z art. 120 ustawy, a faktura dokumentująca dostawę zawiera wyrazy "procedura marży - towary używane", należy podać wartość "1"</p>						
source	<pre><xsd:element name="P_PMarzy_3_1" type="etd:TWybor1"> <xsd:annotation> <xsd:documentation>W przypadku dostawy towarów używanych dla których podstawę opodatkowania stanowi marża, zgodnie z art. 120 ustawy, a faktura dokumentująca dostawę zawiera wyrazy "procedura marży - towary używane", należy podać wartość "1"</xsd:documentation> </xsd:annotation> </xsd:element></pre>						

element **Faktura/Fa/Adnotacje/P_PMarzy_3_2**

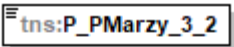
diagram	 <p>W przypadku dostawy dzieł sztuki dla których podstawę opodatkowania stanowi marża, zgodnie z art. 120 ustawy, a faktura dokumentująca dostawę zawiera wyrazy "procedura marży - dzieła sztuki", należy podać wartość "1"</p>						
namespace	http://ksef.mf.gov.pl/wzor/2021/08/05/08051/						
type	etd:TWybor1						
properties	content simple						
facets	<table border="1"> <thead> <tr> <th>Kind</th> <th>Value</th> <th>Annotation</th> </tr> </thead> <tbody> <tr> <td>enumeration</td> <td>1</td> <td></td> </tr> </tbody> </table>	Kind	Value	Annotation	enumeration	1	
Kind	Value	Annotation					
enumeration	1						
annotation	<p>documentation</p> <p>W przypadku dostawy dzieł sztuki dla których podstawę opodatkowania stanowi marża, zgodnie z art. 120 ustawy, a faktura dokumentująca dostawę zawiera wyrazy "procedura marży - dzieła sztuki", należy podać wartość "1"</p>						

source	<pre><xsd:element name="P_PMarzy_3_2" type="etd:TWybor1"> <xsd:annotation> <xsd:documentation>W przypadku dostawy dzieł sztuki dla których podstawę opodatkowania stanowi marża, zgodnie z art. 120 ustawy, a faktura dokumentująca dostawę zawiera wyrazy "procedura marży - dzieła sztuki", należy podać wartość "1"</xsd:documentation> </xsd:annotation> </xsd:element></pre>
--------	---

element Faktura/Fa/Adnotacje/P_PMarzy_3_3

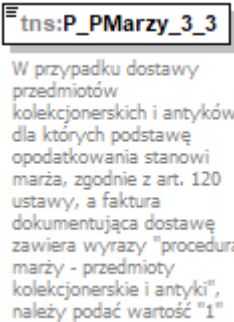
diagram							
namespace	http://ksef.mf.gov.pl/wzor/2021/08/05/08051/						
type	etd:TWybor1						
properties	content simple						
facets	<table border="1"> <thead> <tr> <th>Kind</th> <th>Value</th> <th>Annotation</th> </tr> </thead> <tbody> <tr> <td>enumeration</td> <td>1</td> <td></td> </tr> </tbody> </table>	Kind	Value	Annotation	enumeration	1	
Kind	Value	Annotation					
enumeration	1						
annotation	<p>documentation</p> <p>W przypadku dostawy przedmiotów kolekcjonerskich i antyków, dla których podstawę opodatkowania stanowi marża, zgodnie z art. 120 ustawy, a faktura dokumentująca dostawę zawiera wyrazy "procedura marży - przedmioty kolekcjonerskie i antyki", należy podać wartość "1"</p>						
source	<pre><xsd:element name="P_PMarzy_3_3" type="etd:TWybor1"> <xsd:annotation> <xsd:documentation>W przypadku dostawy przedmiotów kolekcjonerskich i antyków, dla których podstawę opodatkowania stanowi marża, zgodnie z art. 120 ustawy, a faktura dokumentująca dostawę zawiera wyrazy "procedura marży - przedmioty kolekcjonerskie i antyki", należy podać wartość "1"</xsd:documentation> </xsd:annotation> </xsd:element></pre>						

element Faktura/Fa/RodzajFaktury

diagram							
namespace	http://ksef.mf.gov.pl/wzor/2021/08/05/08051/						
type	tns:TRodzajFaktury						
properties	content simple						
facets	<table border="1"> <thead> <tr> <th>Kind</th> <th>Value</th> <th>Annotation</th> </tr> </thead> <tbody> <tr> <td>minLength</td> <td>1</td> <td></td> </tr> </tbody> </table>	Kind	Value	Annotation	minLength	1	
Kind	Value	Annotation					
minLength	1						

	maxLength	256	
	enumeration	VAT	documentation Faktura podstawowa
	enumeration	KOR	documentation Faktura korygująca
	enumeration	ZAL	documentation Faktura dokumentująca otrzymanie zapłaty lub jej części przed dokonaniem czynności oraz faktura wystawiona w związku z art. 106f ust. 4 ustawy
	enumeration	ROZ	documentation Faktura wystawiona w związku z art. 106f ust. 3 ustawy
	enumeration	UPR	documentation Faktura, o której mowa w art. 106e ust. 5 pkt 3 ustawy
	enumeration	KOR_ZAL	documentation Faktura korygująca fakturę dokumentującą otrzymanie zapłaty lub jej części przed dokonaniem czynności oraz fakturę wystawioną w związku z art. 106f ust. 4 ustawy
	enumeration	KOR_ROZ	documentation Faktura korygująca fakturę wystawioną w związku z art. 106f ust. 3 ustawy
annotation	documentation	Rodzaj faktury	
source	<pre><xsd:element name="RodzajFaktury" type="tns:TRodzajFaktury"> <xsd:annotation> <xsd:documentation>Rodzaj faktury</xsd:documentation> </xsd:annotation> </xsd:element></pre>		

element Faktura/Fa/PrzyczynaKorekty

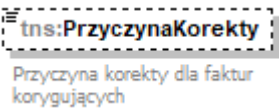
diagram			
namespace	http://ksef.mf.gov.pl/wzor/2021/08/05/08051/		
type	tns:TZnakowy		
properties	minOcc	0	
	maxOcc	1	
	content	simple	
facets	Kind	Value	Annotation
	minLength	1	
	maxLength	256	
annotation	documentation	Przyczyna korekty dla faktur korygujących	
source	<pre><xsd:element name="PrzyczynaKorekty" type="tns:TZnakowy" minOccurs="0"> <xsd:annotation> <xsd:documentation>Przyczyna korekty dla faktur korygujących</xsd:documentation> </xsd:annotation> </xsd:element></pre>		

element Faktura/Fa/TypKorekty

diagram			
namespace	http://ksef.mf.gov.pl/wzor/2021/08/05/08051/		

type	tns:TTypKorekty																		
properties	minOcc 0 maxOcc 1 content simple																		
facets	<table border="1"> <thead> <tr> <th>Kind</th> <th>Value</th> <th>Annotation</th> </tr> </thead> <tbody> <tr> <td>minLength</td> <td>1</td> <td></td> </tr> <tr> <td>maxLength</td> <td>256</td> <td></td> </tr> <tr> <td>enumeration</td> <td>1</td> <td>documentation Korekta skutkująca w dacie ujęcia faktury pierwotnej</td> </tr> <tr> <td>enumeration</td> <td>2</td> <td>documentation Korekta skutkująca w dacie wystawienia faktury korygującej</td> </tr> <tr> <td>enumeration</td> <td>3</td> <td>documentation Korekta skutkująca w dacie innej, w tym gdy dla różnych pozycji faktury korygującej daty te są różne</td> </tr> </tbody> </table>	Kind	Value	Annotation	minLength	1		maxLength	256		enumeration	1	documentation Korekta skutkująca w dacie ujęcia faktury pierwotnej	enumeration	2	documentation Korekta skutkująca w dacie wystawienia faktury korygującej	enumeration	3	documentation Korekta skutkująca w dacie innej, w tym gdy dla różnych pozycji faktury korygującej daty te są różne
Kind	Value	Annotation																	
minLength	1																		
maxLength	256																		
enumeration	1	documentation Korekta skutkująca w dacie ujęcia faktury pierwotnej																	
enumeration	2	documentation Korekta skutkująca w dacie wystawienia faktury korygującej																	
enumeration	3	documentation Korekta skutkująca w dacie innej, w tym gdy dla różnych pozycji faktury korygującej daty te są różne																	
annotation	documentation Typ skutku korekty w ewidencji																		
source	<pre><xsd:element name="TypKorekty" type="tns:TTypKorekty" minOccurs="0"> <xsd:annotation> <xsd:documentation>Typ skutku korekty w ewidencji</xsd:documentation> </xsd:annotation> </xsd:element></pre>																		

element Faktura/Fa/DataWystFaKorygowanej

diagram													
namespace	http://ksef.mf.gov.pl/wzor/2021/08/05/08051/												
type	tns:TDataT												
properties	content simple												
facets	<table border="1"> <thead> <tr> <th>Kind</th> <th>Value</th> <th>Annotation</th> </tr> </thead> <tbody> <tr> <td>minInclusive</td> <td>2006-01-01</td> <td></td> </tr> <tr> <td>maxInclusive</td> <td>2050-01-01</td> <td></td> </tr> <tr> <td>pattern</td> <td>((\d{4})-(\d{2})-(\d{2}))</td> <td></td> </tr> </tbody> </table>	Kind	Value	Annotation	minInclusive	2006-01-01		maxInclusive	2050-01-01		pattern	((\d{4})-(\d{2})-(\d{2}))	
Kind	Value	Annotation											
minInclusive	2006-01-01												
maxInclusive	2050-01-01												
pattern	((\d{4})-(\d{2})-(\d{2}))												
annotation	documentation Data wystawienia faktury, której dotyczy faktura korygująca												
source	<pre><xsd:element name="DataWystFaKorygowanej" type="tns:TDataT"> <xsd:annotation> <xsd:documentation>Data wystawienia faktury, której dotyczy faktura korygująca</xsd:documentation> </xsd:annotation> </xsd:element></pre>												

element Faktura/Fa/NrFaKorygowanej

diagram	
namespace	http://ksef.mf.gov.pl/wzor/2021/08/05/08051/
type	tns:TZnakowy

properties	content simple									
facets	<table border="1"> <thead> <tr> <th>Kind</th> <th>Value</th> <th>Annotation</th> </tr> </thead> <tbody> <tr> <td>minLength</td> <td>1</td> <td></td> </tr> <tr> <td>maxLength</td> <td>256</td> <td></td> </tr> </tbody> </table>	Kind	Value	Annotation	minLength	1		maxLength	256	
Kind	Value	Annotation								
minLength	1									
maxLength	256									
annotation	documentation Numer faktury korygowanej									
source	<pre><xsd:element name="NrFaKorygowanej" type="tns:TZnakowy"> <xsd:annotation> <xsd:documentation>Numer faktury korygowanej</xsd:documentation> </xsd:annotation> </xsd:element></pre>									

element Faktura/Fa/NrKSeFFaKorygowanej

diagram							
namespace	http://ksef.mf.gov.pl/wzor/2021/08/05/08051/						
type	tns:TNumerKSeF						
properties	content simple						
facets	<table border="1"> <thead> <tr> <th>Kind</th> <th>Value</th> <th>Annotation</th> </tr> </thead> <tbody> <tr> <td>pattern</td> <td> <pre>(([1-9]((\d[1-9]) ([1-9]\d))\d{7}) M\d{9}) ([A-Z]{3}\d{7})-(20[2-9][0-9][2][1-9][0-9]{2}[3-9][0-9]{3})(0[1-9][1[1-2]])(0[1-9][1-2][0-9][3[0-1]])-([0-9A-F]{6})-([0-9A-F]{6})-([0-9A-F]{2})</pre> </td> <td></td> </tr> </tbody> </table>	Kind	Value	Annotation	pattern	<pre>(([1-9]((\d[1-9]) ([1-9]\d))\d{7}) M\d{9}) ([A-Z]{3}\d{7})-(20[2-9][0-9][2][1-9][0-9]{2}[3-9][0-9]{3})(0[1-9][1[1-2]])(0[1-9][1-2][0-9][3[0-1]])-([0-9A-F]{6})-([0-9A-F]{6})-([0-9A-F]{2})</pre>	
Kind	Value	Annotation					
pattern	<pre>(([1-9]((\d[1-9]) ([1-9]\d))\d{7}) M\d{9}) ([A-Z]{3}\d{7})-(20[2-9][0-9][2][1-9][0-9]{2}[3-9][0-9]{3})(0[1-9][1[1-2]])(0[1-9][1-2][0-9][3[0-1]])-([0-9A-F]{6})-([0-9A-F]{6})-([0-9A-F]{2})</pre>						
annotation	documentation Numer identyfikujący fakturę korygowaną w Krajowym Systemie e-Faktur (KSeF)						
source	<pre><xsd:element name="NrKSeFFaKorygowanej" type="tns:TNumerKSeF"> <xsd:annotation> <xsd:documentation>Numer identyfikujący fakturę korygowaną w Krajowym Systemie e-Faktur (KSeF)</xsd:documentation> </xsd:annotation> </xsd:element></pre>						

element Faktura/Fa/OkresFaKorygowanej

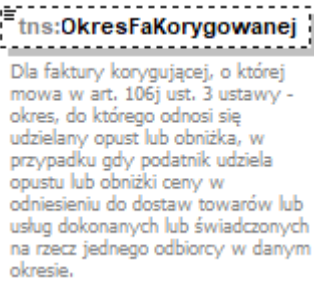
diagram	
namespace	http://ksef.mf.gov.pl/wzor/2021/08/05/08051/
type	tns:TZnakowy

properties	minOcc 0 maxOcc 1 content simple
facets	Kind Value Annotation minLength 1 maxLength 256
annotation	documentation Dla faktury korygującej, o której mowa w art. 106j ust. 3 ustawy - okres, do którego odnosi się udzielany opust lub obniżka, w przypadku gdy podatnik udziela opustu lub obniżki ceny w odniesieniu do dostaw towarów lub usług dokonanych lub świadczonych na rzecz jednego odbiorcy w danym okresie.
source	<xsd:element name="OkresFaKorygowanej" type="tns:TZnakowy" minOccurs="0"> <xsd:annotation> <xsd:documentation>Dla faktury korygującej, o której mowa w art. 106j ust. 3 ustawy - okres, do którego odnosi się udzielany opust lub obniżka, w przypadku gdy podatnik udziela opustu lub obniżki ceny w odniesieniu do dostaw towarów lub usług dokonanych lub świadczonych na rzecz jednego odbiorcy w danym okresie.</xsd:documentation> </xsd:annotation> </xsd:element>

element Faktura/Fa/NrFaKorygowany

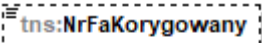
diagram	 <p>Poprawny numer faktury korygowanej w przypadku, gdy przyczyną korekty jest błędny numer faktury korygowanej. W polu NrFaKorygowanej należy wówczas wskazać ten błędny numer</p>
namespace	http://ksef.mf.gov.pl/wzor/2021/08/05/08051/
type	tns:TZnakowy
properties	minOcc 0 maxOcc 1 content simple
facets	Kind Value Annotation minLength 1 maxLength 256
annotation	documentation Poprawny numer faktury korygowanej w przypadku, gdy przyczyną korekty jest błędny numer faktury korygowanej. W polu NrFaKorygowanej należy wówczas wskazać ten błędny numer
source	<xsd:element name="NrFaKorygowany" type="tns:TZnakowy" minOccurs="0"> <xsd:annotation> <xsd:documentation>Poprawny numer faktury korygowanej w przypadku, gdy przyczyną korekty jest błędny numer faktury korygowanej. W polu NrFaKorygowanej należy wówczas wskazać ten błędny numer</xsd:documentation> </xsd:annotation> </xsd:element>

element **Faktura/Fa/Podmiot1K**

<p>diagram</p>	
<p>namespace</p>	<p>http://ksef.mf.gov.pl/wzor/2021/08/05/08051/</p>
<p>properties</p>	<p>minOcc 0 maxOcc 1 content complex</p>
<p>children</p>	<p>tns:PrefiksPodatnika tns:DaneIdentyfikacyjne tns:Adres</p>
<p>annotation</p>	<p>documentation W przypadku korekty danych sprzedawcy należy podać kompletne dane sprzedawcy występujące w fakturze korygowanej. Pole nie dotyczy przypadku korekty błędnego numeru NIP występującego w fakturze pierwotnej. Wówczas wymagana jest korekta faktury do wartości zerowych</p>
<p>source</p>	<pre><xsd:element name="Podmiot1K" minOccurs="0"> <xsd:annotation> <xsd:documentation>W przypadku korekty danych sprzedawcy należy podać kompletne dane sprzedawcy występujące w fakturze korygowanej. Pole nie dotyczy przypadku korekty błędnego numeru NIP występującego w fakturze pierwotnej. Wówczas wymagana jest korekta faktury do wartości zerowych</xsd:documentation> </xsd:annotation> <xsd:complexType> <xsd:sequence> <xsd:element name="PrefiksPodatnika" type="tns:TKodyKrajowUE" minOccurs="0"> <xsd:annotation> <xsd:documentation>Kod (prefiks) podatnika VAT UE dla przypadków określonych w art. 97 ust. 10 pkt 2 i 3 ustawy oraz w przypadku, o którym mowa w art. 136 ust. 1 pkt 3 ustawy</xsd:documentation> </xsd:annotation> </xsd:element> <xsd:element name="DaneIdentyfikacyjne" type="tns:TPodmiot1"> <xsd:annotation> <xsd:documentation>Dane identyfikujące podatnika</xsd:documentation> </xsd:annotation> </xsd:element> <xsd:element name="Adres" type="tns:TAdres"> <xsd:annotation> <xsd:documentation>Adres podatnika</xsd:documentation> </xsd:annotation> </xsd:element> </xsd:sequence> </xsd:complexType> </xsd:element></pre>

</xsd:element>

element **Faktura/Fa/Podmiot1K/PrefiksPodatnika**

diagram	 <p>Kod (prefiks) podatnika VAT UE dla przypadków określonych w art. 97 ust. 10 pkt 2 i 3 ustawy oraz w przypadku, o którym mowa w art. 136 ust. 1 pkt 3 ustawy</p>																																																																																							
namespace	http://ksef.mf.gov.pl/wzor/2021/08/05/08051/																																																																																							
type	tns:TKodyKrajowUE																																																																																							
properties	minOcc 0 maxOcc 1 content simple																																																																																							
facets	<table border="1"><thead><tr><th>Kind</th><th>Value</th><th>Annotation</th></tr></thead><tbody><tr><td>enumeration</td><td>AT</td><td></td></tr><tr><td>enumeration</td><td>BE</td><td></td></tr><tr><td>enumeration</td><td>BG</td><td></td></tr><tr><td>enumeration</td><td>CY</td><td></td></tr><tr><td>enumeration</td><td>CZ</td><td></td></tr><tr><td>enumeration</td><td>DK</td><td></td></tr><tr><td>enumeration</td><td>EE</td><td></td></tr><tr><td>enumeration</td><td>FI</td><td></td></tr><tr><td>enumeration</td><td>FR</td><td></td></tr><tr><td>enumeration</td><td>DE</td><td></td></tr><tr><td>enumeration</td><td>EL</td><td></td></tr><tr><td>enumeration</td><td>HR</td><td></td></tr><tr><td>enumeration</td><td>HU</td><td></td></tr><tr><td>enumeration</td><td>IE</td><td></td></tr><tr><td>enumeration</td><td>IT</td><td></td></tr><tr><td>enumeration</td><td>LV</td><td></td></tr><tr><td>enumeration</td><td>LT</td><td></td></tr><tr><td>enumeration</td><td>LU</td><td></td></tr><tr><td>enumeration</td><td>MT</td><td></td></tr><tr><td>enumeration</td><td>NL</td><td></td></tr><tr><td>enumeration</td><td>PL</td><td></td></tr><tr><td>enumeration</td><td>PT</td><td></td></tr><tr><td>enumeration</td><td>RO</td><td></td></tr><tr><td>enumeration</td><td>SK</td><td></td></tr><tr><td>enumeration</td><td>SI</td><td></td></tr><tr><td>enumeration</td><td>ES</td><td></td></tr><tr><td>enumeration</td><td>SE</td><td></td></tr><tr><td>enumeration</td><td>XI</td><td></td></tr></tbody></table>	Kind	Value	Annotation	enumeration	AT		enumeration	BE		enumeration	BG		enumeration	CY		enumeration	CZ		enumeration	DK		enumeration	EE		enumeration	FI		enumeration	FR		enumeration	DE		enumeration	EL		enumeration	HR		enumeration	HU		enumeration	IE		enumeration	IT		enumeration	LV		enumeration	LT		enumeration	LU		enumeration	MT		enumeration	NL		enumeration	PL		enumeration	PT		enumeration	RO		enumeration	SK		enumeration	SI		enumeration	ES		enumeration	SE		enumeration	XI	
Kind	Value	Annotation																																																																																						
enumeration	AT																																																																																							
enumeration	BE																																																																																							
enumeration	BG																																																																																							
enumeration	CY																																																																																							
enumeration	CZ																																																																																							
enumeration	DK																																																																																							
enumeration	EE																																																																																							
enumeration	FI																																																																																							
enumeration	FR																																																																																							
enumeration	DE																																																																																							
enumeration	EL																																																																																							
enumeration	HR																																																																																							
enumeration	HU																																																																																							
enumeration	IE																																																																																							
enumeration	IT																																																																																							
enumeration	LV																																																																																							
enumeration	LT																																																																																							
enumeration	LU																																																																																							
enumeration	MT																																																																																							
enumeration	NL																																																																																							
enumeration	PL																																																																																							
enumeration	PT																																																																																							
enumeration	RO																																																																																							
enumeration	SK																																																																																							
enumeration	SI																																																																																							
enumeration	ES																																																																																							
enumeration	SE																																																																																							
enumeration	XI																																																																																							
annotation	documentation Kod (prefiks) podatnika VAT UE dla przypadków określonych w art. 97 ust. 10 pkt 2 i 3 ustawy oraz w przypadku, o którym mowa w art. 136 ust. 1 pkt 3 ustawy																																																																																							

source	<pre><xsd:element name="PrefiksPodatnika" type="tns:TKodyKrajowUE" minOccurs="0"> <xsd:annotation> <xsd:documentation>Kod (prefiks) podatnika VAT UE dla przypadków określonych w art. 97 ust. 10 pkt 2 i 3 ustawy oraz w przypadku, o którym mowa w art. 136 ust. 1 pkt 3 ustawy</xsd:documentation> </xsd:annotation> </xsd:element></pre>
--------	--

element **Faktura/Fa/Podmiot1K/DaneIdentyfikacyjne**

diagram	
namespace	http://ksef.mf.gov.pl/wzor/2021/08/05/08051/
type	tns:TPodmiot1
properties	content complex
children	tns:NIP tns:ImiePierwsze tns:Nazwisko tns:PełnaNazwa tns:NazwaHandlowa
annotation	documentation Dane identyfikujące podatnika
source	<pre><xsd:element name="DaneIdentyfikacyjne" type="tns:TPodmiot1"> <xsd:annotation> <xsd:documentation>Dane identyfikujące podatnika</xsd:documentation> </xsd:annotation> </xsd:element></pre>

element **Faktura/Fa/Podmiot1K/Adres**

<p>diagram</p>	
<p>namespace</p>	<p>http://ksef.mf.gov.pl/wzor/2021/08/05/08051/</p>
<p>type</p>	<p>tns:TAdres</p>
<p>properties</p>	<p>content complex</p>
<p>children</p>	<p>tns:KodKraju tns:Miejscowosc tns:Ulica tns:NrDomu tns:NrLokalu tns:KodPocztowy tns:GLN</p>
<p>annotation</p>	<p>documentation Adres podatnika</p>
<p>source</p>	<pre><xsd:element name="Adres" type="tns:TAdres"> <xsd:annotation> <xsd:documentation>Adres podatnika</xsd:documentation> </xsd:annotation> </xsd:element></pre>

element **Faktura/Fa/Podmiot2K**

<p>diagram</p>	<p>tns:Podmiot2K 0..∞</p> <p>W przypadku korekty danych nabywcy występującego jako Podmiot2 lub dodatkowego nabywcy występującego jako Podmiot3 należy podać kompletne dane tego podmiotu występujące w fakturze korygowanej. Korekcie nie podlegają błędne numery identyfikujące nabywcę oraz dodatkowego nabywcę. W przypadku korygowania pozostałych danych nabywcy lub dodatkowego nabywcy wskazany numer identyfikacyjny musi być identyczny z numerem w części Podmiot2 względnie Podmiot3 faktury korygującej</p> <p>tns:PrefiksNabywcy Kod (prefiks) nabywcy VAT UE, o którym mowa w art. 106e ust. 1 pkt 24 ustawy oraz w przypadku, o którym mowa w art. 136 ust. 1 pkt 4 ustawy</p> <p>tns:Daneldentyfikacyjne Dane identyfikujące nabywcę</p> <p>tns:Adres Adres nabywcy. Pola opcjonalne dla przypadków określonych w art. 106e ust. 5 pkt 3 ustawy</p>
<p>namespace</p>	<p>http://ksef.mf.gov.pl/wzor/2021/08/05/08051/</p>
<p>properties</p>	<p>minOcc 0 maxOcc unbounded content complex</p>
<p>children</p>	<p>tns:PrefiksNabywcy tns:Daneldentyfikacyjne tns:Adres</p>
<p>annotation</p>	<p>documentation W przypadku korekty danych nabywcy występującego jako Podmiot2 lub dodatkowego nabywcy występującego jako Podmiot3 należy podać kompletne dane tego podmiotu występujące w fakturze korygowanej. Korekcie nie podlegają błędne numery identyfikujące nabywcę oraz dodatkowego nabywcę. W przypadku korygowania pozostałych danych nabywcy lub dodatkowego nabywcy wskazany numer identyfikacyjny musi być identyczny z numerem w części Podmiot2 względnie Podmiot3 faktury korygującej</p>
<p>source</p>	<pre><xsd:element name="Podmiot2K" minOccurs="0" maxOccurs="unbounded"> <xsd:annotation> <xsd:documentation>W przypadku korekty danych nabywcy występującego jako Podmiot2 lub dodatkowego nabywcy występującego jako Podmiot3 należy podać kompletne dane tego podmiotu występujące w fakturze korygowanej. Korekcie nie podlegają błędne numery identyfikujące nabywcę oraz dodatkowego nabywcę. W przypadku korygowania pozostałych danych nabywcy lub dodatkowego nabywcy wskazany numer identyfikacyjny musi być identyczny z numerem w części Podmiot2 względnie Podmiot3 faktury korygującej</xsd:documentation> </xsd:annotation> <xsd:complexType> <xsd:sequence> <xsd:element name="PrefiksNabywcy" type="tns:TKodyKrajowUE" minOccurs="0"> <xsd:annotation> <xsd:documentation>Kod (prefiks) nabywcy VAT UE, o którym mowa w art. 106e ust. 1 pkt 24 ustawy oraz w przypadku, o którym mowa w art. 136 ust. 1 pkt 4 ustawy</xsd:documentation> </xsd:annotation> </xsd:element> <xsd:element name="Daneldentyfikacyjne" type="tns:TPodmiot"></pre>

	<pre> <xsd:annotation> <xsd:documentation>Dane identyfikujące nabywcę</xsd:documentation> </xsd:annotation> </xsd:element> <xsd:element name="Adres" type="tns:TAdres" minOccurs="0"> <xsd:annotation> <xsd:documentation>Adres nabywcy. Pola opcjonalne dla przypadków określonych w art. 106e ust. 5 pkt 3 ustawy</xsd:documentation> </xsd:annotation> </xsd:element> </xsd:sequence> </xsd:complexType> </xsd:element> </pre>
--	---

element **Faktura/Fa/Podmiot2K/PrefiksNabywcy**

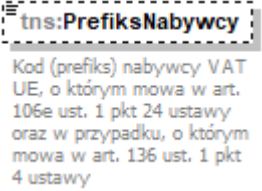
diagram	 <pre> tns:PrefiksNabywcy Kod (prefiks) nabywcy VAT UE, o którym mowa w art. 106e ust. 1 pkt 24 ustawy oraz w przypadku, o którym mowa w art. 136 ust. 1 pkt 4 ustawy </pre>																																																																		
namespace	http://ksef.mf.gov.pl/wzor/2021/08/05/08051/																																																																		
type	tns:TKodyKrajowUE																																																																		
properties	minOcc 0 maxOcc 1 content simple																																																																		
facets	<table border="0"> <tr> <td>Kind</td> <td>Value</td> <td>Annotation</td> </tr> <tr> <td>enumeration</td> <td>AT</td> <td></td> </tr> <tr> <td>enumeration</td> <td>BE</td> <td></td> </tr> <tr> <td>enumeration</td> <td>BG</td> <td></td> </tr> <tr> <td>enumeration</td> <td>CY</td> <td></td> </tr> <tr> <td>enumeration</td> <td>CZ</td> <td></td> </tr> <tr> <td>enumeration</td> <td>DK</td> <td></td> </tr> <tr> <td>enumeration</td> <td>EE</td> <td></td> </tr> <tr> <td>enumeration</td> <td>FI</td> <td></td> </tr> <tr> <td>enumeration</td> <td>FR</td> <td></td> </tr> <tr> <td>enumeration</td> <td>DE</td> <td></td> </tr> <tr> <td>enumeration</td> <td>EL</td> <td></td> </tr> <tr> <td>enumeration</td> <td>HR</td> <td></td> </tr> <tr> <td>enumeration</td> <td>HU</td> <td></td> </tr> <tr> <td>enumeration</td> <td>IE</td> <td></td> </tr> <tr> <td>enumeration</td> <td>IT</td> <td></td> </tr> <tr> <td>enumeration</td> <td>LV</td> <td></td> </tr> <tr> <td>enumeration</td> <td>LT</td> <td></td> </tr> <tr> <td>enumeration</td> <td>LU</td> <td></td> </tr> <tr> <td>enumeration</td> <td>MT</td> <td></td> </tr> <tr> <td>enumeration</td> <td>NL</td> <td></td> </tr> <tr> <td>enumeration</td> <td>PL</td> <td></td> </tr> </table>	Kind	Value	Annotation	enumeration	AT		enumeration	BE		enumeration	BG		enumeration	CY		enumeration	CZ		enumeration	DK		enumeration	EE		enumeration	FI		enumeration	FR		enumeration	DE		enumeration	EL		enumeration	HR		enumeration	HU		enumeration	IE		enumeration	IT		enumeration	LV		enumeration	LT		enumeration	LU		enumeration	MT		enumeration	NL		enumeration	PL	
Kind	Value	Annotation																																																																	
enumeration	AT																																																																		
enumeration	BE																																																																		
enumeration	BG																																																																		
enumeration	CY																																																																		
enumeration	CZ																																																																		
enumeration	DK																																																																		
enumeration	EE																																																																		
enumeration	FI																																																																		
enumeration	FR																																																																		
enumeration	DE																																																																		
enumeration	EL																																																																		
enumeration	HR																																																																		
enumeration	HU																																																																		
enumeration	IE																																																																		
enumeration	IT																																																																		
enumeration	LV																																																																		
enumeration	LT																																																																		
enumeration	LU																																																																		
enumeration	MT																																																																		
enumeration	NL																																																																		
enumeration	PL																																																																		

	enumeration PT enumeration RO enumeration SK enumeration SI enumeration ES enumeration SE enumeration XI
annotation	documentation Kod (prefiks) nabywcy VAT UE, o którym mowa w art. 106e ust. 1 pkt 24 ustawy oraz w przypadku, o którym mowa w art. 136 ust. 1 pkt 4 ustawy
source	<pre><xsd:element name="PrefiksNabywcy" type="tns:TKodyKrajowUE" minOccurs="0"> <xsd:annotation> <xsd:documentation>Kod (prefiks) nabywcy VAT UE, o którym mowa w art. 106e ust. 1 pkt 24 ustawy oraz w przypadku, o którym mowa w art. 136 ust. 1 pkt 4 ustawy</xsd:documentation> </xsd:annotation> </xsd:element></pre>

element Faktura/Fa/Podmiot2K/DaneIdentyfikacyjne

diagram	
namespace	http://ksef.mf.gov.pl/wzor/2021/08/05/08051/
type	tns:TPodmiot

properties	content complex
children	tns:NIP tns:NrID tns:BrakID tns:ImiePierwsze tns:Nazwisko tns:PełnaNazwa tns:NazwaHandlowa
annotation	documentation Dane identyfikujące nabywcę
source	<pre><xsd:element name="DaneIdentyfikacyjne" type="tns:TPodmiot"> <xsd:annotation> <xsd:documentation>Dane identyfikujące nabywcę</xsd:documentation> </xsd:annotation> </xsd:element></pre>

element Faktura/Fa/Podmiot2K/Adres

diagram	
namespace	http://ksef.mf.gov.pl/wzor/2021/08/05/08051/
type	tns:TAdres
properties	minOcc 0 maxOcc 1 content complex
children	tns:KodKraju tns:Miejscowosc tns:Ulica tns:NrDomu tns:NrLokalu tns:KodPocztowy tns:GLN
annotation	documentation Adres nabywcy. Pola opcjonalne dla przypadków określonych w art. 106e ust. 5 pkt 3 ustawy
source	<pre><xsd:element name="Adres" type="tns:TAdres" minOccurs="0"> <xsd:annotation> <xsd:documentation>Adres nabywcy. Pola opcjonalne dla przypadków określonych w art. 106e ust. 5 pkt 3 ustawy</xsd:documentation> </xsd:annotation> </xsd:element></pre>

	<code></xsd:element></code>
--	-----------------------------------

element Faktura/Fa/FP

diagram	 <p>Faktura, o której mowa w art. 109 ust. 3d ustawy</p>
namespace	http://ksef.mf.gov.pl/wzor/2021/08/05/08051/
type	etd:TWybor1
properties	minOcc 0 maxOcc 1 content simple
facets	Kind Value Annotation enumeration 1
annotation	documentation Faktura, o której mowa w art. 109 ust. 3d ustawy
source	<pre><xsd:element name="FP" type="etd:TWybor1" minOccurs="0"> <xsd:annotation> <xsd:documentation>Faktura, o której mowa w art. 109 ust. 3d ustawy</xsd:documentation> </xsd:annotation> </xsd:element></pre>

element Faktura/Fa/TP

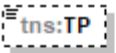
diagram	 <p>Istniejące powiązania między nabywcą a dokonującym dostawy towarów lub usługodawcą, zgodnie z § 10 ust. 4 pkt 3, z zastrzeżeniem ust. 4b rozporządzenia w sprawie szczegółowego zakresu danych zawartych w deklaracjach podatkowych i w ewidencji w zakresie podatku od towarów i usług</p>
namespace	http://ksef.mf.gov.pl/wzor/2021/08/05/08051/
type	etd:TWybor1
properties	minOcc 0 maxOcc 1 content simple
facets	Kind Value Annotation enumeration 1
annotation	documentation Istniejące powiązania między nabywcą a dokonującym dostawy towarów lub usługodawcą, zgodnie z § 10 ust. 4 pkt 3, z zastrzeżeniem ust. 4b rozporządzenia w sprawie szczegółowego zakresu danych zawartych w deklaracjach podatkowych i w ewidencji w zakresie podatku od towarów i usług
source	<pre><xsd:element name="TP" type="etd:TWybor1" minOccurs="0"> <xsd:annotation> <xsd:documentation>Istniejące powiązania między nabywcą a dokonującym dostawy towarów lub usługodawcą, zgodnie z § 10 ust. 4 pkt 3, z zastrzeżeniem ust. 4b rozporządzenia w sprawie szczegółowego zakresu danych zawartych w deklaracjach podatkowych i w ewidencji w zakresie</pre>

	<p>podatku od towarów i usług</xsd:documentation> </xsd:annotation> </xsd:element></p>
--	--

element **Faktura/Fa/DodatkowyOpis**

diagram	<p>Pola rezerwowe przeznaczone dla wykazywania dodatkowych informacji na fakturze, w tym wymaganych przepisami prawa, dla których nie przewidziano innych pól/elementów</p>
namespace	http://ksef.mf.gov.pl/wzor/2021/08/05/08051/
type	tns:TKluczWartosc
properties	minOcc 0 maxOcc 12 content complex
children	tns:Klucz tns:Wartosc
annotation	documentation Pola rezerwowe przeznaczone dla wykazywania dodatkowych informacji na fakturze, w tym wymaganych przepisami prawa, dla których nie przewidziano innych pól/elementów
source	<pre><xsd:element name="DodatkowyOpis" type="tns:TKluczWartosc" minOccurs="0" maxOccurs="12"> <xsd:annotation> <xsd:documentation>Pola rezerwowe przeznaczone dla wykazywania dodatkowych informacji na fakturze, w tym wymaganych przepisami prawa, dla których nie przewidziano innych pól/elementów</xsd:documentation> </xsd:annotation> </xsd:element></pre>

element **Faktura/Fa/NrFaZaliczkowej**

diagram	<p>Pole obowiązkowe dla faktury wystawianej po wydaniu towaru lub wykonaniu usługi, o której mowa w art. 106f ust. 3 i ostatniej z faktur, o której mowa w art. 106f ust. 4 ustawy</p>
namespace	http://ksef.mf.gov.pl/wzor/2021/08/05/08051/
type	tns:TZnakowy

properties	minOcc 0 maxOcc unbounded content simple
facets	Kind Value Annotation minLength 1 maxLength 256
annotation	documentation Pole obowiązkowe dla faktury wystawianej po wydaniu towaru lub wykonaniu usługi, o której mowa w art. 106f ust. 3 i ostatniej z faktur, o której mowa w art. 106f ust. 4 ustawy
source	<pre><xsd:element name="NrFaZaliczkowej" type="tns:TZnakowy" minOccurs="0" maxOccurs="unbounded"> <xsd:annotation> <xsd:documentation>Pole obowiązkowe dla faktury wystawianej po wydaniu towaru lub wykonaniu usługi, o której mowa w art. 106f ust. 3 i ostatniej z faktur, o której mowa w art. 106f ust. 4 ustawy</xsd:documentation> </xsd:annotation> </xsd:element></pre>

element Faktura/Fa/ZwrotAkcyzy

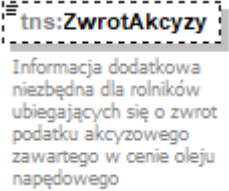
diagram	 <p>Informacja dodatkowa niezbędna dla rolników ubiegających się o zwrot podatku akcyzowego zawartego w cenie oleju napędowego</p>
namespace	http://ksef.mf.gov.pl/wzor/2021/08/05/08051/
type	tns:TKwotowy
properties	minOcc 0 maxOcc 1 content simple
facets	Kind Value Annotation totalDigits 18 fractionDigits 2
annotation	documentation Informacja dodatkowa niezbędna dla rolników ubiegających się o zwrot podatku akcyzowego zawartego w cenie oleju napędowego
source	<pre><xsd:element name="ZwrotAkcyzy" type="tns:TKwotowy" minOccurs="0"> <xsd:annotation> <xsd:documentation>Informacja dodatkowa niezbędna dla rolników ubiegających się o zwrot podatku akcyzowego zawartego w cenie oleju napędowego</xsd:documentation> </xsd:annotation> </xsd:element></pre>

element **Faktura/Fa/FaWiersze**

diagram

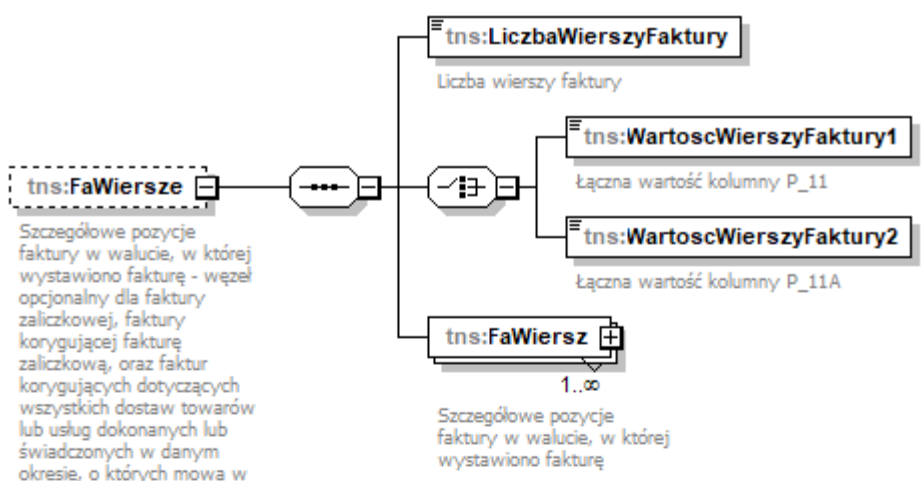

Szczegółowe pozycje faktury w walucie, w której wystawiono fakturę - węzeł opcjonalny dla faktury zaliczkowej, faktury korygującej fakturę zaliczkową, oraz faktur korygujących dotyczących wszystkich dostaw towarów lub usług dokonanych lub świadczonych w danym okresie, o których mowa w art. 106j ust. 3 ustawy, dla których należy podać dane dotyczące opustu lub obniżki w podziale na stawki podatku i procedury w sekcji Fa. W przypadku faktur korygujących, o których mowa w art. 106j ust. 3 ustawy, gdy opust lub obniżka ceny odnosi się do części dostaw towarów lub usług dokonanych lub świadczonych w danym okresie w sekcji FaWiersz należy podać nazwy (rodzaje) towarów lub usług objętych korektą. W przypadku faktur, o których mowa w art. 106f ust. 3 ustawy należy prezentować pełne wartości zamówienia lub umowy. W przypadku faktur korygujących pozycje faktury (w tym faktur korygujących faktury, o których mowa w art. 106f ust. 3 ustawy, jeśli korekta dotyczy wartości zamówienia) należy prezentować różnice wynikające z korekty poszczególnych pozycji lub stoma poszczególnych pozycji korygowanych i prawidłowe wartości korygowanych pozycji jako osobne wiersze. W przypadku faktur korygujących faktury, o których mowa w art. 106f ust. 3 ustawy, jeśli korekta nie dotyczy wartości zamówienia i jednocześnie zmienia wysokość podstawy opodatkowania lub podatku, należy wprowadzić zapis stornujący dany wiersz wg stanu przed korektą i zapis przywracający wartość zamówienia w celu potwierdzenia braku zmiany jego wartości

Szczegółowe pozycje faktury w walucie, w której wystawiono fakturę

namespace	http://ksef.mf.gov.pl/wzor/2021/08/05/08051/
properties	minOcc 0 maxOcc 1 content complex
children	tns:LiczbaWierszyFaktury tns:WartoscWierszyFaktury1 tns:WartoscWierszyFaktury2 tns:FaWiersz
annotation	documentation Szczegółowe pozycje faktury w walucie, w której wystawiono fakturę - węzeł opcjonalny dla faktury zaliczkowej, faktury korygującej fakturę zaliczkową, oraz faktur korygujących dotyczących wszystkich dostaw towarów lub usług dokonanych lub świadczonych w danym okresie, o których mowa w art. 106j ust. 3 ustawy, dla których należy podać dane dotyczące opustu lub obniżki w podziale na stawki podatku i procedury w sekcji Fa. W przypadku faktur korygujących, o których mowa w art. 106j ust. 3 ustawy, gdy opust lub obniżka ceny odnosi się do części dostaw towarów lub usług dokonanych lub świadczonych w danym okresie w sekcji FaWiersz należy podać nazwy (rodzaje) towarów lub usług objętych korektą. W przypadku faktur, o których mowa w art. 106f ust. 3 ustawy należy prezentować pełne wartości zamówienia lub umowy. W przypadku faktur korygujących pozycje faktury (w tym faktur korygujących faktury, o których mowa w art. 106f ust. 3 ustawy, jeśli korekta dotyczy wartości zamówienia) należy prezentować różnice wynikające z korekty poszczególnych pozycji lub storna poszczególnych pozycji korygowanych i prawidłowe wartości korygowanych pozycji jako osobne wiersze. W przypadku faktur korygujących faktury, o których mowa w art. 106f ust. 3 ustawy, jeśli korekta nie dotyczy wartości zamówienia i jednocześnie zmienia wysokość podstawy opodatkowania lub podatku, należy wprowadzić zapis stornujący dany wiersz wg stanu przed korektą i zapis przywracający wartość zamówienia w celu potwierdzenia braku zmiany jego wartości
source	<pre> <xsd:element name="FaWiersze" minOccurs="0"> <xsd:annotation> <xsd:documentation>Szczegółowe pozycje faktury w walucie, w której wystawiono fakturę - węzeł opcjonalny dla faktury zaliczkowej, faktury korygującej fakturę zaliczkową, oraz faktur korygujących dotyczących wszystkich dostaw towarów lub usług dokonanych lub świadczonych w danym okresie, o których mowa w art. 106j ust. 3 ustawy, dla których należy podać dane dotyczące opustu lub obniżki w podziale na stawki podatku i procedury w sekcji Fa. W przypadku faktur korygujących, o których mowa w art. 106j ust. 3 ustawy, gdy opust lub obniżka ceny odnosi się do części dostaw towarów lub usług dokonanych lub świadczonych w danym okresie w sekcji FaWiersz należy podać nazwy (rodzaje) towarów lub usług objętych korektą. W przypadku faktur, o których mowa w art. 106f ust. 3 ustawy należy prezentować pełne wartości zamówienia lub umowy. W przypadku faktur korygujących pozycje faktury (w tym faktur korygujących faktury, o których mowa w art. 106f ust. 3 ustawy, jeśli korekta dotyczy wartości zamówienia) należy prezentować różnice wynikające z korekty poszczególnych pozycji lub storna poszczególnych pozycji korygowanych i prawidłowe wartości korygowanych pozycji jako osobne wiersze. W przypadku faktur korygujących faktury, o których mowa w art. 106f ust. 3 ustawy, jeśli korekta nie dotyczy wartości zamówienia i jednocześnie zmienia wysokość podstawy opodatkowania lub podatku, należy wprowadzić zapis stornujący dany wiersz wg stanu przed korektą i zapis przywracający wartość zamówienia w celu potwierdzenia braku zmiany jego wartości</xsd:documentation> </xsd:annotation> <xsd:complexType> <xsd:sequence> <xsd:element name="LiczbaWierszyFaktury" type="tns:TNaturalny"> <xsd:annotation> <xsd:documentation>Liczba wierszy faktury</xsd:documentation> </xsd:annotation> </xsd:element> <xsd:choice> <xsd:element name="WartoscWierszyFaktury1" type="tns:TKwotowy"> <xsd:annotation> <xsd:documentation>Łączna wartość kolumny P_11</xsd:documentation> </xsd:annotation> </xsd:element> <xsd:element name="WartoscWierszyFaktury2" type="tns:TKwotowy"> <xsd:annotation> <xsd:documentation>Łączna wartość kolumny P_11A</xsd:documentation> </xsd:annotation> </xsd:element> </xsd:choice> </xsd:sequence> </xsd:complexType> </xsd:element> </pre>

```

</xsd:choice>
<xsd:element name="FaWiersz" maxOccurs="unbounded">
  <xsd:annotation>
    <xsd:documentation>Szczegółowe pozycje faktury w walucie, w której wystawiono
fakturę</xsd:documentation>
  </xsd:annotation>
  <xsd:complexType>
    <xsd:sequence>
      <xsd:element name="NrWierszaFa" type="tns:TNaturalny">
        <xsd:annotation>
          <xsd:documentation>Kolejny numer wiersza faktury</xsd:documentation>
        </xsd:annotation>
      </xsd:element>
      <xsd:element name="UU_ID" minOccurs="0">
        <xsd:annotation>
          <xsd:documentation>Uniwersalny unikalny numer wiersza
faktury</xsd:documentation>
        </xsd:annotation>
        <xsd:simpleType>
          <xsd:restriction base="tns:TZnakowy">
            <xsd:maxLength value="50"/>
          </xsd:restriction>
        </xsd:simpleType>
      </xsd:element>
      <xsd:element name="P_6A" type="tns:TDataT" minOccurs="0">
        <xsd:annotation>
          <xsd:documentation>Data dokonania lub zakończenia dostawy towarów lub
wykonania usługi lub data otrzymania zapłaty, o której mowa w art. 106b ust. 1 pkt 4 ustawy, o ile
taka data jest określona i różni się od daty wystawienia faktury. Pole wypełnia się dla przypadku,
gdy dla poszczególnych pozycji faktury występują różne daty</xsd:documentation>
        </xsd:annotation>
      </xsd:element>
      <xsd:element name="P_7" type="tns:TZnakowy" minOccurs="0">
        <xsd:annotation>
          <xsd:documentation>Nazwa (rodzaj) towaru lub usługi. Pole opcjonalne wyłącznie
dla przypadku określonego w art 106j ust. 3 pkt 2 ustawy (faktura korekta)</xsd:documentation>
        </xsd:annotation>
      </xsd:element>
      <xsd:element name="GTIN" minOccurs="0">
        <xsd:annotation>
          <xsd:documentation>Globalny numer jednostki handlowej</xsd:documentation>
        </xsd:annotation>
        <xsd:simpleType>
          <xsd:restriction base="tns:TZnakowy">
            <xsd:maxLength value="20"/>
          </xsd:restriction>
        </xsd:simpleType>
      </xsd:element>
      <xsd:element name="PKWiU" minOccurs="0">
        <xsd:annotation>
          <xsd:documentation>Symbol Polskiej Klasyfikacji Wyrobów i
Usług</xsd:documentation>
        </xsd:annotation>
        <xsd:simpleType>
          <xsd:restriction base="tns:TZnakowy">
            <xsd:maxLength value="50"/>
          </xsd:restriction>
        </xsd:simpleType>
      </xsd:element>
    </xsd:sequence>
  </xsd:complexType>
</xsd:element>

```

```

</xsd:restriction>
</xsd:simpleType>
</xsd:element>
<xsd:element name="CN" minOccurs="0">
  <xsd:annotation>
    <xsd:documentation>Symbol Nomenklatury Scalonej</xsd:documentation>
  </xsd:annotation>
  <xsd:simpleType>
    <xsd:restriction base="tns:TZnakowy">
      <xsd:maxLength value="50"/>
    </xsd:restriction>
  </xsd:simpleType>
</xsd:element>
<xsd:element name="PKOB" minOccurs="0">
  <xsd:annotation>
    <xsd:documentation>Symbol Polskiej Klasyfikacji Obiektów
Budowlanych</xsd:documentation>
  </xsd:annotation>
  <xsd:simpleType>
    <xsd:restriction base="tns:TZnakowy">
      <xsd:maxLength value="50"/>
    </xsd:restriction>
  </xsd:simpleType>
</xsd:element>
<xsd:element name="DodatkoweInfo" type="tns:TZnakowy50" minOccurs="0">
  <xsd:annotation>
    <xsd:documentation>Pole przeznaczone do wpisania przez sprzedawcę
dodatkowych danych, które nie zostały uwzględnione w elementach struktury i nie są wymagane
przepisami, a które mogą znaleźć się na fakturze</xsd:documentation>
  </xsd:annotation>
</xsd:element>
<xsd:element name="P_8A" type="tns:TZnakowy" minOccurs="0">
  <xsd:annotation>
    <xsd:documentation>Miara dostarczonych towarów lub zakres wykonanych usług.
Pole opcjonalne dla przypadku określonego w art. 106e ust. 5 pkt 3 ustawy</xsd:documentation>
  </xsd:annotation>
</xsd:element>
<xsd:element name="P_8B" type="tns:TIllosci" minOccurs="0">
  <xsd:annotation>
    <xsd:documentation>Ilość (liczba) dostarczonych towarów lub zakres wykonanych
usług. Pole opcjonalne dla przypadku określonego w art. 106e ust. 5 pkt 3
ustawy</xsd:documentation>
  </xsd:annotation>
</xsd:element>
<xsd:element name="P_9A" type="tns:TKwotowy" minOccurs="0">
  <xsd:annotation>
    <xsd:documentation>Cena jednostkowa towaru lub usługi bez kwoty podatku
(cena jednostkowa netto). Pole opcjonalne dla przypadków określonych w art. 106e ust. 2 i 3 oraz
ust. 5 pkt 3 ustawy</xsd:documentation>
  </xsd:annotation>
</xsd:element>
<xsd:element name="P_9B" type="tns:TKwotowy" minOccurs="0">
  <xsd:annotation>
    <xsd:documentation>Cena wraz z kwotą podatku (cena jednostkowa brutto), w
przypadku zastosowania art. 106e ust. 7 i 8 ustawy</xsd:documentation>
  </xsd:annotation>

```

```

</xsd:element>
<xsd:element name="P_10" type="tns:TKwotowy" minOccurs="0">
  <xsd:annotation>
    <xsd:documentation>Kwoty wszelkich opustów lub obniżek cen, w tym w formie
rabatu z tytułu wcześniejszej zapłaty, o ile nie zostały one uwzględnione w cenie jednostkowej
netto. Pole opcjonalne dla przypadków określonych w art. 106e ust. 2 i 3 oraz ust. 5 pkt 1
ustawy</xsd:documentation>
  </xsd:annotation>
</xsd:element>
<xsd:element name="P_11" type="tns:TKwotowy" minOccurs="0">
  <xsd:annotation>
    <xsd:documentation>Wartość dostarczonych towarów lub wykonanych usług,
objętych transakcją, bez kwoty podatku (wartość sprzedaży netto). Pole opcjonalne dla
przypadków określonych w art. 106e ust. 2 i 3 oraz ust. 5 pkt 3 ustawy</xsd:documentation>
  </xsd:annotation>
</xsd:element>
<xsd:element name="P_11A" type="tns:TKwotowy" minOccurs="0">
  <xsd:annotation>
    <xsd:documentation>Wartość sprzedaży brutto, w przypadku zastosowania art.
106e ust. 7 i 8 ustawy</xsd:documentation>
  </xsd:annotation>
</xsd:element>
<xsd:element name="P_12" type="tns:TStawkaPodatku" minOccurs="0">
  <xsd:annotation>
    <xsd:documentation>Stawka podatku. Pole opcjonalne dla przypadków
określonych w art. 106e ust. 2, 3, 4 pkt 3 i ust. 5 pkt 3 ustawy</xsd:documentation>
  </xsd:annotation>
</xsd:element>
<xsd:element name="P_12_XII" type="tns:TProcentowy" minOccurs="0">
  <xsd:annotation>
    <xsd:documentation>Stawka podatku od wartości dodanej w przypadku, o którym
mowa w dziale XII w rozdziale 6a ustawy</xsd:documentation>
  </xsd:annotation>
</xsd:element>
<xsd:element name="P_12_Procedura" type="tns:TProceduraFa" minOccurs="0">
  <xsd:annotation>
    <xsd:documentation>Wskazanie procedury dla wiersza
faktury</xsd:documentation>
  </xsd:annotation>
</xsd:element>
<xsd:element name="KwotaAkcyzy" type="tns:TKwotowy" minOccurs="0">
  <xsd:annotation>
    <xsd:documentation>Kwota podatku akcyzowego zawarta w cenie
towaru</xsd:documentation>
  </xsd:annotation>
</xsd:element>
<xsd:element name="GTU" type="tns:TGTU" minOccurs="0">
  <xsd:annotation>
    <xsd:documentation>Oznaczenie dotyczące dostawy towarów i świadczenia
usług</xsd:documentation>
  </xsd:annotation>
</xsd:element>
<xsd:element name="Procedura" type="tns:TOznaczenieProcedury" minOccurs="0">
  <xsd:annotation>
    <xsd:documentation>Oznaczenia dotyczące procedur</xsd:documentation>
  </xsd:annotation>

```

	<pre> </xsd:element> <xsd:element name="KursWaluty" type="tns:TIllosci" minOccurs="0"> <xsd:annotation> <xsd:documentation>Kurs waluty stosowany do wyliczenia kwoty podatku w przypadkach, o których mowa w art. 31a ustawy</xsd:documentation> </xsd:annotation> </xsd:element> </xsd:sequence> </xsd:complexType> </xsd:element> </xsd:sequence> </xsd:complexType> </xsd:element> </pre>
--	--

element Faktura/Fa/FaWiersze/LiczbaWierszyFaktury

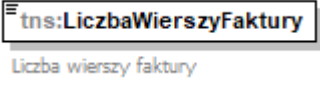
diagram													
namespace	http://ksef.mf.gov.pl/wzor/2021/08/05/08051/												
type	tns:TNaturalny												
properties	content simple												
facets	<table border="1"> <thead> <tr> <th>Kind</th> <th>Value</th> <th>Annotation</th> </tr> </thead> <tbody> <tr> <td>minExclusive</td> <td>0</td> <td></td> </tr> <tr> <td>totalDigits</td> <td>14</td> <td></td> </tr> <tr> <td>whiteSpace</td> <td>collapse</td> <td></td> </tr> </tbody> </table>	Kind	Value	Annotation	minExclusive	0		totalDigits	14		whiteSpace	collapse	
Kind	Value	Annotation											
minExclusive	0												
totalDigits	14												
whiteSpace	collapse												
annotation	documentation Liczba wierszy faktury												
source	<pre> <xsd:element name="LiczbaWierszyFaktury" type="tns:TNaturalny"> <xsd:annotation> <xsd:documentation>Liczba wierszy faktury</xsd:documentation> </xsd:annotation> </xsd:element> </pre>												

element Faktura/Fa/FaWiersze/WartoscWierszyFaktury1

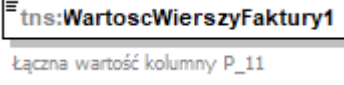
diagram										
namespace	http://ksef.mf.gov.pl/wzor/2021/08/05/08051/									
type	tns:TKwotowy									
properties	content simple									
facets	<table border="1"> <thead> <tr> <th>Kind</th> <th>Value</th> <th>Annotation</th> </tr> </thead> <tbody> <tr> <td>totalDigits</td> <td>18</td> <td></td> </tr> <tr> <td>fractionDigits</td> <td>2</td> <td></td> </tr> </tbody> </table>	Kind	Value	Annotation	totalDigits	18		fractionDigits	2	
Kind	Value	Annotation								
totalDigits	18									
fractionDigits	2									
annotation	documentation Łączna wartość kolumny P_11									
source	<pre> <xsd:element name="WartoscWierszyFaktury1" type="tns:TKwotowy"> <xsd:annotation> </pre>									

	<pre><xsd:documentation>Łączna wartość kolumny P_11</xsd:documentation> </xsd:annotation> </xsd:element></pre>
--	--

element **Faktura/Fa/FaWiersze/WartoscWierszyFaktury2**

diagram	 <pre>tns:WartoscWierszyFaktury2 Łączna wartość kolumny P_11A</pre>									
namespace	http://ksef.mf.gov.pl/wzor/2021/08/05/08051/									
type	tns:TKwotowy									
properties	content simple									
facets	<table border="1"> <thead> <tr> <th>Kind</th> <th>Value</th> <th>Annotation</th> </tr> </thead> <tbody> <tr> <td>totalDigits</td> <td>18</td> <td></td> </tr> <tr> <td>fractionDigits</td> <td>2</td> <td></td> </tr> </tbody> </table>	Kind	Value	Annotation	totalDigits	18		fractionDigits	2	
Kind	Value	Annotation								
totalDigits	18									
fractionDigits	2									
annotation	<pre>documentation Łączna wartość kolumny P_11A</pre>									
source	<pre><xsd:element name="WartoscWierszyFaktury2" type="tns:TKwotowy"> <xsd:annotation> <xsd:documentation>Łączna wartość kolumny P_11A</xsd:documentation> </xsd:annotation> </xsd:element></pre>									

element Faktura/Fa/FaWiersze/FaWiersz

diagram

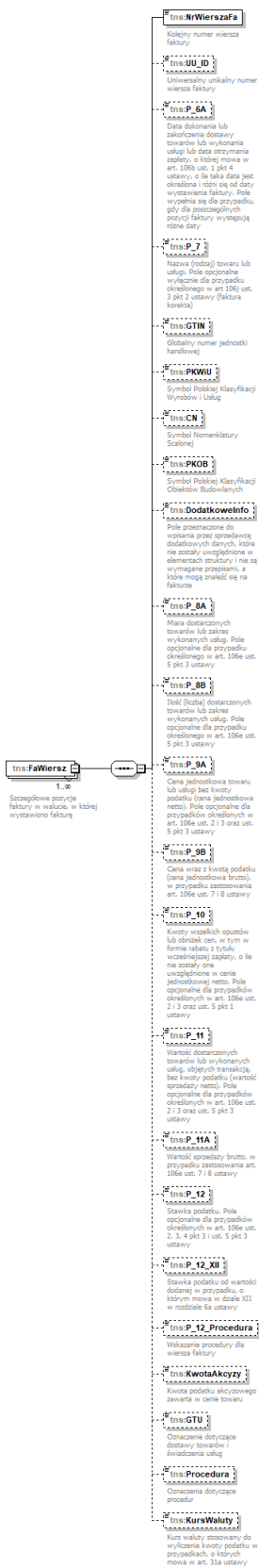

namespace	http://ksef.mf.gov.pl/wzor/2021/08/05/08051/
properties	minOcc 1 maxOcc unbounded content complex
children	tns:NrWierszaFa tns:UU_ID tns:P_6A tns:P_7 tns:GTIN tns:PKWiU tns:CN tns:PKOB tns:DodatkoweInfo tns:P_8A tns:P_8B tns:P_9A tns:P_9B tns:P_10 tns:P_11 tns:P_11A tns:P_12 tns:P_12_XII tns:P_12_Procedura tns:KwotaAkcyzy tns:GTU tns:Procedura tns:KursWaluty
annotation	documentation Szczegółowe pozycje faktury w walucie, w której wystawiono fakturę
source	<pre> <xsd:element name="FaWiersz" maxOccurs="unbounded"> <xsd:annotation> <xsd:documentation>Szczegółowe pozycje faktury w walucie, w której wystawiono fakturę</xsd:documentation> </xsd:annotation> <xsd:complexType> <xsd:sequence> <xsd:element name="NrWierszaFa" type="tns:TNaturalny"> <xsd:annotation> <xsd:documentation>Kolejny numer wiersza faktury</xsd:documentation> </xsd:annotation> </xsd:element> <xsd:element name="UU_ID" minOccurs="0"> <xsd:annotation> <xsd:documentation>Uniwersalny unikalny numer wiersza faktury</xsd:documentation> </xsd:annotation> <xsd:simpleType> <xsd:restriction base="tns:TZnakowy"> <xsd:maxLength value="50"/> </xsd:restriction> </xsd:simpleType> </xsd:element> <xsd:element name="P_6A" type="tns:TDataT" minOccurs="0"> <xsd:annotation> <xsd:documentation>Data dokonania lub zakończenia dostawy towarów lub wykonania usługi lub data otrzymania zapłaty, o której mowa w art. 106b ust. 1 pkt 4 ustawy, o ile taka data jest określona i różni się od daty wystawienia faktury. Pole wypełnia się dla przypadku, gdy dla poszczególnych pozycji faktury występują różne daty</xsd:documentation> </xsd:annotation> </xsd:element> <xsd:element name="P_7" type="tns:TZnakowy" minOccurs="0"> <xsd:annotation> <xsd:documentation>Nazwa (rodzaj) towaru lub usługi. Pole opcjonalne wyłącznie dla przypadku określonego w art 106j ust. 3 pkt 2 ustawy (faktura korekta)</xsd:documentation> </xsd:annotation> </xsd:element> <xsd:element name="GTIN" minOccurs="0"> <xsd:annotation> <xsd:documentation>Globalny numer jednostki handlowej</xsd:documentation> </xsd:annotation> <xsd:simpleType> <xsd:restriction base="tns:TZnakowy"> <xsd:maxLength value="20"/> </xsd:restriction> </xsd:simpleType> </xsd:element> <xsd:element name="PKWiU" minOccurs="0"> </pre>

```

<xsd:annotation>
  <xsd:documentation>Symbol Polskiej Klasyfikacji Wyrobów i Usług</xsd:documentation>
</xsd:annotation>
<xsd:simpleType>
  <xsd:restriction base="tns:TZnakowy">
    <xsd:maxLength value="50"/>
  </xsd:restriction>
</xsd:simpleType>
</xsd:element>
<xsd:element name="CN" minOccurs="0">
  <xsd:annotation>
    <xsd:documentation>Symbol Nomenklatury Scalonej</xsd:documentation>
  </xsd:annotation>
  <xsd:simpleType>
    <xsd:restriction base="tns:TZnakowy">
      <xsd:maxLength value="50"/>
    </xsd:restriction>
  </xsd:simpleType>
</xsd:element>
<xsd:element name="PKOB" minOccurs="0">
  <xsd:annotation>
    <xsd:documentation>Symbol Polskiej Klasyfikacji Obiektów
Budowlanych</xsd:documentation>
  </xsd:annotation>
  <xsd:simpleType>
    <xsd:restriction base="tns:TZnakowy">
      <xsd:maxLength value="50"/>
    </xsd:restriction>
  </xsd:simpleType>
</xsd:element>
<xsd:element name="DodatkoweInfo" type="tns:TZnakowy50" minOccurs="0">
  <xsd:annotation>
    <xsd:documentation>Pole przeznaczone do wpisania przez sprzedawcę dodatkowych
danych, które nie zostały uwzględnione w elementach struktury i nie są wymagane przepisami, a
które mogą znaleźć się na fakturze</xsd:documentation>
  </xsd:annotation>
</xsd:element>
<xsd:element name="P_8A" type="tns:TZnakowy" minOccurs="0">
  <xsd:annotation>
    <xsd:documentation>Miara dostarczonych towarów lub zakres wykonanych usług. Pole
opcjonalne dla przypadku określonego w art. 106e ust. 5 pkt 3 ustawy</xsd:documentation>
  </xsd:annotation>
</xsd:element>
<xsd:element name="P_8B" type="tns:TIlosci" minOccurs="0">
  <xsd:annotation>
    <xsd:documentation>Ilość (liczba) dostarczonych towarów lub zakres wykonanych usług.
Pole opcjonalne dla przypadku określonego w art. 106e ust. 5 pkt 3 ustawy</xsd:documentation>
  </xsd:annotation>
</xsd:element>
<xsd:element name="P_9A" type="tns:TKwotowy" minOccurs="0">
  <xsd:annotation>
    <xsd:documentation>Cena jednostkowa towaru lub usługi bez kwoty podatku (cena
jednostkowa netto). Pole opcjonalne dla przypadków określonych w art. 106e ust. 2 i 3 oraz ust. 5
pkt 3 ustawy</xsd:documentation>
  </xsd:annotation>
</xsd:element>

```

```

<xsd:element name="P_9B" type="tns:TKwotowy" minOccurs="0">
  <xsd:annotation>
    <xsd:documentation>Cena wraz z kwotą podatku (cena jednostkowa brutto), w
przypadku zastosowania art. 106e ust. 7 i 8 ustawy</xsd:documentation>
  </xsd:annotation>
</xsd:element>
<xsd:element name="P_10" type="tns:TKwotowy" minOccurs="0">
  <xsd:annotation>
    <xsd:documentation>Kwoty wszelkich opustów lub obniżek cen, w tym w formie rabatu z
tytułu wcześniejszej zapłaty, o ile nie zostały one uwzględnione w cenie jednostkowej netto. Pole
opcjonalne dla przypadków określonych w art. 106e ust. 2 i 3 oraz ust. 5 pkt 1
ustawy</xsd:documentation>
  </xsd:annotation>
</xsd:element>
<xsd:element name="P_11" type="tns:TKwotowy" minOccurs="0">
  <xsd:annotation>
    <xsd:documentation>Wartość dostarczonych towarów lub wykonanych usług, objętych
transakcją, bez kwoty podatku (wartość sprzedaży netto). Pole opcjonalne dla przypadków
określonych w art. 106e ust. 2 i 3 oraz ust. 5 pkt 3 ustawy</xsd:documentation>
  </xsd:annotation>
</xsd:element>
<xsd:element name="P_11A" type="tns:TKwotowy" minOccurs="0">
  <xsd:annotation>
    <xsd:documentation>Wartość sprzedaży brutto, w przypadku zastosowania art. 106e ust.
7 i 8 ustawy</xsd:documentation>
  </xsd:annotation>
</xsd:element>
<xsd:element name="P_12" type="tns:TStawkaPodatku" minOccurs="0">
  <xsd:annotation>
    <xsd:documentation>Stawka podatku. Pole opcjonalne dla przypadków określonych w
art. 106e ust. 2, 3, 4 pkt 3 i ust. 5 pkt 3 ustawy</xsd:documentation>
  </xsd:annotation>
</xsd:element>
<xsd:element name="P_12_XII" type="tns:TProcentowy" minOccurs="0">
  <xsd:annotation>
    <xsd:documentation>Stawka podatku od wartości dodanej w przypadku, o którym mowa
w dziale XII w rozdziale 6a ustawy</xsd:documentation>
  </xsd:annotation>
</xsd:element>
<xsd:element name="P_12_Procedura" type="tns:TProceduraFa" minOccurs="0">
  <xsd:annotation>
    <xsd:documentation>Wskazanie procedury dla wiersza faktury</xsd:documentation>
  </xsd:annotation>
</xsd:element>
<xsd:element name="KwotaAkczyzy" type="tns:TKwotowy" minOccurs="0">
  <xsd:annotation>
    <xsd:documentation>Kwota podatku akcyzowego zawarta w cenie
towaru</xsd:documentation>
  </xsd:annotation>
</xsd:element>
<xsd:element name="GTU" type="tns:TGTU" minOccurs="0">
  <xsd:annotation>
    <xsd:documentation>Oznaczenie dotyczące dostawy towarów i świadczenia
usług</xsd:documentation>
  </xsd:annotation>
</xsd:element>

```

	<pre> <xsd:element name="Procedura" type="tns:T oznaczenieProcedury" minOccurs="0"> <xsd:annotation> <xsd:documentation>Oznaczenia dotyczące procedur</xsd:documentation> </xsd:annotation> </xsd:element> <xsd:element name="KursWaluty" type="tns:T Ilosci" minOccurs="0"> <xsd:annotation> <xsd:documentation>Kurs waluty stosowany do wyliczenia kwoty podatku w przypadkach, o których mowa w art. 31a ustawy</xsd:documentation> </xsd:annotation> </xsd:element> </xsd:sequence> </xsd:complexType> </xsd:element> </pre>
--	--

element Faktura/Fa/FaWiersze/FaWiersz/NrWierszaFa

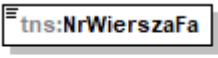
diagram	 <p>Kolejny numer wiersza faktury</p>												
namespace	http://ksef.mf.gov.pl/wzor/2021/08/05/08051/												
type	tns:TNaturalny												
properties	content simple												
facets	<table border="1"> <thead> <tr> <th>Kind</th> <th>Value</th> <th>Annotation</th> </tr> </thead> <tbody> <tr> <td>minExclusive</td> <td>0</td> <td></td> </tr> <tr> <td>totalDigits</td> <td>14</td> <td></td> </tr> <tr> <td>whiteSpace</td> <td>collapse</td> <td></td> </tr> </tbody> </table>	Kind	Value	Annotation	minExclusive	0		totalDigits	14		whiteSpace	collapse	
Kind	Value	Annotation											
minExclusive	0												
totalDigits	14												
whiteSpace	collapse												
annotation	documentation Kolejny numer wiersza faktury												
source	<pre> <xsd:element name="NrWierszaFa" type="tns:TNaturalny"> <xsd:annotation> <xsd:documentation>Kolejny numer wiersza faktury</xsd:documentation> </xsd:annotation> </xsd:element> </pre>												

element Faktura/Fa/FaWiersze/FaWiersz/UU_ID

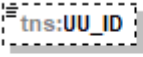
diagram	 <p>Uniwersalny unikalny numer wiersza faktury</p>									
namespace	http://ksef.mf.gov.pl/wzor/2021/08/05/08051/									
type	restriction of tns:TZnakowy									
properties	<table border="1"> <tbody> <tr> <td>minOcc</td> <td>0</td> </tr> <tr> <td>maxOcc</td> <td>1</td> </tr> <tr> <td>content</td> <td>simple</td> </tr> </tbody> </table>	minOcc	0	maxOcc	1	content	simple			
minOcc	0									
maxOcc	1									
content	simple									
facets	<table border="1"> <thead> <tr> <th>Kind</th> <th>Value</th> <th>Annotation</th> </tr> </thead> <tbody> <tr> <td>minLength</td> <td>1</td> <td></td> </tr> <tr> <td>maxLength</td> <td>50</td> <td></td> </tr> </tbody> </table>	Kind	Value	Annotation	minLength	1		maxLength	50	
Kind	Value	Annotation								
minLength	1									
maxLength	50									

annotation	documentation Uniwersalny unikalny numer wiersza faktury
source	<pre> <xsd:element name="UU_ID" minOccurs="0"> <xsd:annotation> <xsd:documentation>Uniwersalny unikalny numer wiersza faktury</xsd:documentation> </xsd:annotation> <xsd:simpleType> <xsd:restriction base="tns:TZnakowy"> <xsd:maxLength value="50"/> </xsd:restriction> </xsd:simpleType> </xsd:element> </pre>

element Faktura/Fa/FaWiersze/FaWiersz/P_6A

diagram	 <p>Data dokonania lub zakończenia dostawy towarów lub wykonania usługi lub data otrzymania zapłaty, o której mowa w art. 106b ust. 1 pkt 4 ustawy, o ile taka data jest określona i różni się od daty wystawienia faktury. Pole wypełnia się dla przypadku, gdy dla poszczególnych pozycji faktury występują różne daty</p>												
namespace	http://ksef.mf.gov.pl/wzor/2021/08/05/08051/												
type	tns:TDataT												
properties	minOcc 0 maxOcc 1 content simple												
facets	<table border="0"> <thead> <tr> <th>Kind</th> <th>Value</th> <th>Annotation</th> </tr> </thead> <tbody> <tr> <td>minInclusive</td> <td>2006-01-01</td> <td></td> </tr> <tr> <td>maxInclusive</td> <td>2050-01-01</td> <td></td> </tr> <tr> <td>pattern</td> <td>((\d{4})-(\d{2})-(\d{2}))</td> <td></td> </tr> </tbody> </table>	Kind	Value	Annotation	minInclusive	2006-01-01		maxInclusive	2050-01-01		pattern	((\d{4})-(\d{2})-(\d{2}))	
Kind	Value	Annotation											
minInclusive	2006-01-01												
maxInclusive	2050-01-01												
pattern	((\d{4})-(\d{2})-(\d{2}))												
annotation	documentation Data dokonania lub zakończenia dostawy towarów lub wykonania usługi lub data otrzymania zapłaty, o której mowa w art. 106b ust. 1 pkt 4 ustawy, o ile taka data jest określona i różni się od daty wystawienia faktury. Pole wypełnia się dla przypadku, gdy dla poszczególnych pozycji faktury występują różne daty												
source	<pre> <xsd:element name="P_6A" type="tns:TDataT" minOccurs="0"> <xsd:annotation> <xsd:documentation>Data dokonania lub zakończenia dostawy towarów lub wykonania usługi lub data otrzymania zapłaty, o której mowa w art. 106b ust. 1 pkt 4 ustawy, o ile taka data jest określona i różni się od daty wystawienia faktury. Pole wypełnia się dla przypadku, gdy dla poszczególnych pozycji faktury występują różne daty</xsd:documentation> </xsd:annotation> </xsd:element> </pre>												

element **Faktura/Fa/FaWiersze/FaWiersz/P_7**

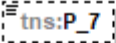
diagram	 <p>Nazwa (rodzaj) towaru lub usługi. Pole opcjonalne wyłącznie dla przypadku określonego w art 106j ust. 3 pkt 2 ustawy (faktura korekta)</p>
namespace	http://ksef.mf.gov.pl/wzor/2021/08/05/08051/
type	tns:TZnakowy
properties	minOcc 0 maxOcc 1 content simple
facets	Kind Value Annotation minLength 1 maxLength 256
annotation	documentation Nazwa (rodzaj) towaru lub usługi. Pole opcjonalne wyłącznie dla przypadku określonego w art 106j ust. 3 pkt 2 ustawy (faktura korekta)
source	<pre><xsd:element name="P_7" type="tns:TZnakowy" minOccurs="0"> <xsd:annotation> <xsd:documentation>Nazwa (rodzaj) towaru lub usługi. Pole opcjonalne wyłącznie dla przypadku określonego w art 106j ust. 3 pkt 2 ustawy (faktura korekta)</xsd:documentation> </xsd:annotation> </xsd:element></pre>

element **Faktura/Fa/FaWiersze/FaWiersz/GTIN**

diagram	 <p>Globalny numer jednostki handlowej</p>
namespace	http://ksef.mf.gov.pl/wzor/2021/08/05/08051/
type	restriction of tns:TZnakowy
properties	minOcc 0 maxOcc 1 content simple
facets	Kind Value Annotation minLength 1 maxLength 20
annotation	documentation Globalny numer jednostki handlowej
source	<pre><xsd:element name="GTIN" minOccurs="0"> <xsd:annotation> <xsd:documentation>Globalny numer jednostki handlowej</xsd:documentation> </xsd:annotation> <xsd:simpleType> <xsd:restriction base="tns:TZnakowy"> <xsd:maxLength value="20"/> </xsd:restriction> </xsd:simpleType> </xsd:element></pre>

element **Faktura/Fa/FaWiersze/FaWiersz/PKWiU**

diagram										
namespace	http://ksef.mf.gov.pl/wzor/2021/08/05/08051/									
type	restriction of tns:TZnakowy									
properties	minOcc 0 maxOcc 1 content simple									
facets	<table border="1"> <thead> <tr> <th>Kind</th> <th>Value</th> <th>Annotation</th> </tr> </thead> <tbody> <tr> <td>minLength</td> <td>1</td> <td></td> </tr> <tr> <td>maxLength</td> <td>50</td> <td></td> </tr> </tbody> </table>	Kind	Value	Annotation	minLength	1		maxLength	50	
Kind	Value	Annotation								
minLength	1									
maxLength	50									
annotation	documentation Symbol Polskiej Klasyfikacji Wyrobów i Usług									
source	<pre><xsd:element name="PKWiU" minOccurs="0"> <xsd:annotation> <xsd:documentation>Symbol Polskiej Klasyfikacji Wyrobów i Usług</xsd:documentation> </xsd:annotation> <xsd:simpleType> <xsd:restriction base="tns:TZnakowy"> <xsd:maxLength value="50"/> </xsd:restriction> </xsd:simpleType> </xsd:element></pre>									

element **Faktura/Fa/FaWiersze/FaWiersz/CN**

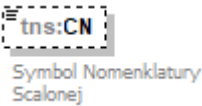
diagram										
namespace	http://ksef.mf.gov.pl/wzor/2021/08/05/08051/									
type	restriction of tns:TZnakowy									
properties	minOcc 0 maxOcc 1 content simple									
facets	<table border="1"> <thead> <tr> <th>Kind</th> <th>Value</th> <th>Annotation</th> </tr> </thead> <tbody> <tr> <td>minLength</td> <td>1</td> <td></td> </tr> <tr> <td>maxLength</td> <td>50</td> <td></td> </tr> </tbody> </table>	Kind	Value	Annotation	minLength	1		maxLength	50	
Kind	Value	Annotation								
minLength	1									
maxLength	50									
annotation	documentation Symbol Nomenklatury Scalonej									
source	<pre><xsd:element name="CN" minOccurs="0"> <xsd:annotation> <xsd:documentation>Symbol Nomenklatury Scalonej</xsd:documentation> </xsd:annotation> <xsd:simpleType> <xsd:restriction base="tns:TZnakowy"> <xsd:maxLength value="50"/> </xsd:restriction> </xsd:simpleType> </xsd:element></pre>									

	<pre> </xsd:simpleType> </xsd:element> </pre>
--	---

element Faktura/Fa/FaWiersze/FaWiersz/PKOB

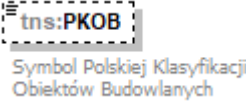
diagram										
namespace	http://ksef.mf.gov.pl/wzor/2021/08/05/08051/									
type	restriction of tns:TZnakowy									
properties	minOcc 0 maxOcc 1 content simple									
facets	<table border="1"> <thead> <tr> <th>Kind</th> <th>Value</th> <th>Annotation</th> </tr> </thead> <tbody> <tr> <td>minLength</td> <td>1</td> <td></td> </tr> <tr> <td>maxLength</td> <td>50</td> <td></td> </tr> </tbody> </table>	Kind	Value	Annotation	minLength	1		maxLength	50	
Kind	Value	Annotation								
minLength	1									
maxLength	50									
annotation	documentation Symbol Polskiej Klasyfikacji Obiektów Budowlanych									
source	<pre> <xsd:element name="PKOB" minOccurs="0"> <xsd:annotation> <xsd:documentation>Symbol Polskiej Klasyfikacji Obiektów Budowlanych</xsd:documentation> </xsd:annotation> <xsd:simpleType> <xsd:restriction base="tns:TZnakowy"> <xsd:maxLength value="50"/> </xsd:restriction> </xsd:simpleType> </xsd:element> </pre>									

element Faktura/Fa/FaWiersze/FaWiersz/DodatkoweInfo

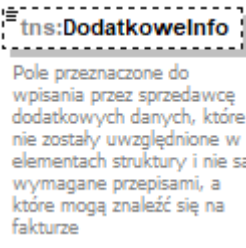
diagram										
namespace	http://ksef.mf.gov.pl/wzor/2021/08/05/08051/									
type	tns:TZnakowy50									
properties	minOcc 0 maxOcc 1 content simple									
facets	<table border="1"> <thead> <tr> <th>Kind</th> <th>Value</th> <th>Annotation</th> </tr> </thead> <tbody> <tr> <td>minLength</td> <td>1</td> <td></td> </tr> <tr> <td>maxLength</td> <td>50</td> <td></td> </tr> </tbody> </table>	Kind	Value	Annotation	minLength	1		maxLength	50	
Kind	Value	Annotation								
minLength	1									
maxLength	50									
annotation	documentation Pole przeznaczone do wpisania przez sprzedawcę dodatkowych danych, które nie zostały uwzględnione w elementach struktury i nie są wymagane przepisami, a które mogą znaleźć się na fakturze									

source	<pre><xsd:element name="DodatkoweInfo" type="tns:TZnakowy50" minOccurs="0"> <xsd:annotation> <xsd:documentation>Pole przeznaczone do wpisania przez sprzedawcę dodatkowych danych, które nie zostały uwzględnione w elementach struktury i nie są wymagane przepisami, a które mogą znaleźć się na fakturze</xsd:documentation> </xsd:annotation> </xsd:element></pre>
--------	--

element Faktura/Fa/FaWiersze/FaWiersz/P_8A

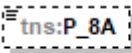
diagram	 <p>Miara dostarczonych towarów lub zakres wykonanych usług. Pole opcjonalne dla przypadku określonego w art. 106e ust. 5 pkt 3 ustawy</p>									
namespace	http://ksef.mf.gov.pl/wzor/2021/08/05/08051/									
type	tns:TZnakowy									
properties	minOcc 0 maxOcc 1 content simple									
facets	<table border="0"> <tr> <td>Kind</td> <td>Value</td> <td>Annotation</td> </tr> <tr> <td>minLength</td> <td>1</td> <td></td> </tr> <tr> <td>maxLength</td> <td>256</td> <td></td> </tr> </table>	Kind	Value	Annotation	minLength	1		maxLength	256	
Kind	Value	Annotation								
minLength	1									
maxLength	256									
annotation	documentation Miara dostarczonych towarów lub zakres wykonanych usług. Pole opcjonalne dla przypadku określonego w art. 106e ust. 5 pkt 3 ustawy									
source	<pre><xsd:element name="P_8A" type="tns:TZnakowy" minOccurs="0"> <xsd:annotation> <xsd:documentation>Miara dostarczonych towarów lub zakres wykonanych usług. Pole opcjonalne dla przypadku określonego w art. 106e ust. 5 pkt 3 ustawy</xsd:documentation> </xsd:annotation> </xsd:element></pre>									

element Faktura/Fa/FaWiersze/FaWiersz/P_8B

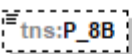
diagram	 <p>Ilość (liczba) dostarczonych towarów lub zakres wykonanych usług. Pole opcjonalne dla przypadku określonego w art. 106e ust. 5 pkt 3 ustawy</p>									
namespace	http://ksef.mf.gov.pl/wzor/2021/08/05/08051/									
type	tns:Tllosci									
properties	minOcc 0 maxOcc 1 content simple									
facets	<table border="0"> <tr> <td>Kind</td> <td>Value</td> <td>Annotation</td> </tr> <tr> <td>totalDigits</td> <td>22</td> <td></td> </tr> <tr> <td>fractionDigits</td> <td>6</td> <td></td> </tr> </table>	Kind	Value	Annotation	totalDigits	22		fractionDigits	6	
Kind	Value	Annotation								
totalDigits	22									
fractionDigits	6									

annotation	documentation Ilość (liczba) dostarczonych towarów lub zakres wykonanych usług. Pole opcjonalne dla przypadku określonego w art. 106e ust. 5 pkt 3 ustawy
source	<xsd:element name="P_8B" type="tns:Tllosci" minOccurs="0"> <xsd:annotation> <xsd:documentation>Ilość (liczba) dostarczonych towarów lub zakres wykonanych usług. Pole opcjonalne dla przypadku określonego w art. 106e ust. 5 pkt 3 ustawy</xsd:documentation> </xsd:annotation> </xsd:element>

element Faktura/Fa/FaWiersze/FaWiersz/P_9A

diagram	 <p>Cena jednostkowa towaru lub usługi bez kwoty podatku (cena jednostkowa netto). Pole opcjonalne dla przypadków określonych w art. 106e ust. 2 i 3 oraz ust. 5 pkt 3 ustawy</p>
namespace	http://ksef.mf.gov.pl/wzor/2021/08/05/08051/
type	tns:TKwotowy
properties	minOcc 0 maxOcc 1 content simple
facets	Kind Value Annotation totalDigits 18 fractionDigits 2
annotation	documentation Cena jednostkowa towaru lub usługi bez kwoty podatku (cena jednostkowa netto). Pole opcjonalne dla przypadków określonych w art. 106e ust. 2 i 3 oraz ust. 5 pkt 3 ustawy
source	<xsd:element name="P_9A" type="tns:TKwotowy" minOccurs="0"> <xsd:annotation> <xsd:documentation>Cena jednostkowa towaru lub usługi bez kwoty podatku (cena jednostkowa netto). Pole opcjonalne dla przypadków określonych w art. 106e ust. 2 i 3 oraz ust. 5 pkt 3 ustawy</xsd:documentation> </xsd:annotation> </xsd:element>

element Faktura/Fa/FaWiersze/FaWiersz/P_9B

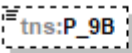
diagram	 <p>Cena wraz z kwotą podatku (cena jednostkowa brutto), w przypadku zastosowania art. 106e ust. 7 i 8 ustawy</p>
namespace	http://ksef.mf.gov.pl/wzor/2021/08/05/08051/
type	tns:TKwotowy
properties	minOcc 0 maxOcc 1 content simple
facets	Kind Value Annotation

	totalDigits 18 fractionDigits 2
annotation	documentation Cena wraz z kwotą podatku (cena jednostkowa brutto), w przypadku zastosowania art. 106e ust. 7 i 8 ustawy
source	<xsd:element name="P_9B" type="tns:TKwotowy" minOccurs="0"> <xsd:annotation> <xsd:documentation>Cena wraz z kwotą podatku (cena jednostkowa brutto), w przypadku zastosowania art. 106e ust. 7 i 8 ustawy</xsd:documentation> </xsd:annotation> </xsd:element>

element Faktura/Fa/FaWiersze/FaWiersz/P_10

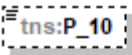
diagram	 <p>Kwoty wszelkich opustów lub obniżek cen, w tym w formie rabatu z tytułu wcześniejszej zapłaty, o ile nie zostały one uwzględnione w cenie jednostkowej netto. Pole opcjonalne dla przypadków określonych w art. 106e ust. 2 i 3 oraz ust. 5 pkt 1 ustawy</p>
namespace	http://ksef.mf.gov.pl/wzor/2021/08/05/08051/
type	tns:TKwotowy
properties	minOcc 0 maxOcc 1 content simple
facets	Kind Value Annotation totalDigits 18 fractionDigits 2
annotation	documentation Kwoty wszelkich opustów lub obniżek cen, w tym w formie rabatu z tytułu wcześniejszej zapłaty, o ile nie zostały one uwzględnione w cenie jednostkowej netto. Pole opcjonalne dla przypadków określonych w art. 106e ust. 2 i 3 oraz ust. 5 pkt 1 ustawy
source	<xsd:element name="P_10" type="tns:TKwotowy" minOccurs="0"> <xsd:annotation> <xsd:documentation>Kwoty wszelkich opustów lub obniżek cen, w tym w formie rabatu z tytułu wcześniejszej zapłaty, o ile nie zostały one uwzględnione w cenie jednostkowej netto. Pole opcjonalne dla przypadków określonych w art. 106e ust. 2 i 3 oraz ust. 5 pkt 1 ustawy</xsd:documentation> </xsd:annotation> </xsd:element>

element **Faktura/Fa/FaWiersze/FaWiersz/P_11**

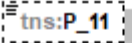
diagram	 <p>Wartość dostarczonych towarów lub wykonanych usług, objętych transakcją, bez kwoty podatku (wartość sprzedaży netto). Pole opcjonalne dla przypadków określonych w art. 106e ust. 2 i 3 oraz ust. 5 pkt 3 ustawy</p>
namespace	http://ksef.mf.gov.pl/wzor/2021/08/05/08051/
type	tns:TKwotowy
properties	minOcc 0 maxOcc 1 content simple
facets	Kind Value Annotation totalDigits 18 fractionDigits 2
annotation	documentation Wartość dostarczonych towarów lub wykonanych usług, objętych transakcją, bez kwoty podatku (wartość sprzedaży netto). Pole opcjonalne dla przypadków określonych w art. 106e ust. 2 i 3 oraz ust. 5 pkt 3 ustawy
source	<pre><xsd:element name="P_11" type="tns:TKwotowy" minOccurs="0"> <xsd:annotation> <xsd:documentation>Wartość dostarczonych towarów lub wykonanych usług, objętych transakcją, bez kwoty podatku (wartość sprzedaży netto). Pole opcjonalne dla przypadków określonych w art. 106e ust. 2 i 3 oraz ust. 5 pkt 3 ustawy</xsd:documentation> </xsd:annotation> </xsd:element></pre>

element **Faktura/Fa/FaWiersze/FaWiersz/P_11A**

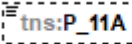
diagram	 <p>Wartość sprzedaży brutto, w przypadku zastosowania art. 106e ust. 7 i 8 ustawy</p>
namespace	http://ksef.mf.gov.pl/wzor/2021/08/05/08051/
type	tns:TKwotowy
properties	minOcc 0 maxOcc 1 content simple
facets	Kind Value Annotation totalDigits 18 fractionDigits 2
annotation	documentation Wartość sprzedaży brutto, w przypadku zastosowania art. 106e ust. 7 i 8 ustawy
source	<pre><xsd:element name="P_11A" type="tns:TKwotowy" minOccurs="0"> <xsd:annotation> <xsd:documentation>Wartość sprzedaży brutto, w przypadku zastosowania art. 106e ust. 7 i 8 ustawy</xsd:documentation> </xsd:annotation> </xsd:element></pre>

element **Faktura/Fa/FaWiersze/FaWiersz/P_12**

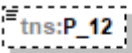
diagram	 <p>Stawka podatku. Pole opcjonalne dla przypadków określonych w art. 106e ust. 2, 3, 4 pkt 3 i ust. 5 pkt 3 ustawy</p>																																										
namespace	http://ksef.mf.gov.pl/wzor/2021/08/05/08051/																																										
type	tns:TStawkaPodatku																																										
properties	minOcc 0 maxOcc 1 content simple																																										
facets	<table border="1"> <thead> <tr> <th>Kind</th> <th>Value</th> <th>Annotation</th> </tr> </thead> <tbody> <tr> <td>minLength</td> <td>1</td> <td></td> </tr> <tr> <td>maxLength</td> <td>256</td> <td></td> </tr> <tr> <td>enumeration</td> <td>23</td> <td></td> </tr> <tr> <td>enumeration</td> <td>22</td> <td></td> </tr> <tr> <td>enumeration</td> <td>8</td> <td></td> </tr> <tr> <td>enumeration</td> <td>7</td> <td></td> </tr> <tr> <td>enumeration</td> <td>5</td> <td></td> </tr> <tr> <td>enumeration</td> <td>4</td> <td></td> </tr> <tr> <td>enumeration</td> <td>3</td> <td></td> </tr> <tr> <td>enumeration</td> <td>0</td> <td></td> </tr> <tr> <td>enumeration</td> <td>zw</td> <td>documentation zwolnione z opodatkowania</td> </tr> <tr> <td>enumeration</td> <td>oo</td> <td>documentation odwrotne obciążenie</td> </tr> <tr> <td>enumeration</td> <td>np</td> <td>documentation niepodlegające opodatkowaniu-transakcje dostawy towarów oraz świadczenia usług poza terytorium kraju</td> </tr> </tbody> </table>	Kind	Value	Annotation	minLength	1		maxLength	256		enumeration	23		enumeration	22		enumeration	8		enumeration	7		enumeration	5		enumeration	4		enumeration	3		enumeration	0		enumeration	zw	documentation zwolnione z opodatkowania	enumeration	oo	documentation odwrotne obciążenie	enumeration	np	documentation niepodlegające opodatkowaniu-transakcje dostawy towarów oraz świadczenia usług poza terytorium kraju
Kind	Value	Annotation																																									
minLength	1																																										
maxLength	256																																										
enumeration	23																																										
enumeration	22																																										
enumeration	8																																										
enumeration	7																																										
enumeration	5																																										
enumeration	4																																										
enumeration	3																																										
enumeration	0																																										
enumeration	zw	documentation zwolnione z opodatkowania																																									
enumeration	oo	documentation odwrotne obciążenie																																									
enumeration	np	documentation niepodlegające opodatkowaniu-transakcje dostawy towarów oraz świadczenia usług poza terytorium kraju																																									
annotation	documentation Stawka podatku. Pole opcjonalne dla przypadków określonych w art. 106e ust. 2, 3, 4 pkt 3 i ust. 5 pkt 3 ustawy																																										
source	<pre><xsd:element name="P_12" type="tns:TStawkaPodatku" minOccurs="0"> <xsd:annotation> <xsd:documentation>Stawka podatku. Pole opcjonalne dla przypadków określonych w art. 106e ust. 2, 3, 4 pkt 3 i ust. 5 pkt 3 ustawy</xsd:documentation> </xsd:annotation> </xsd:element></pre>																																										

element **Faktura/Fa/FaWiersze/FaWiersz/P_12_XII**

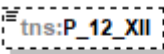
diagram	 <p>Stawka podatku od wartości dodanej w przypadku, o którym mowa w dziale XII w rozdziale 6a ustawy</p>
namespace	http://ksef.mf.gov.pl/wzor/2021/08/05/08051/
type	tns:TProcentowy
properties	minOcc 0 maxOcc 1 content simple

facets	Kind	Value	Annotation
	minInclusive	0	
	maxInclusive	100	
	totalDigits	9	
	fractionDigits	6	
	whiteSpace	collapse	
annotation	documentation	Stawka podatku od wartości dodanej w przypadku, o którym mowa w dziale XII w rozdziale 6a ustawy	
source	<pre><xsd:element name="P_12_XII" type="tns:TProcentowy" minOccurs="0"> <xsd:annotation> <xsd:documentation>Stawka podatku od wartości dodanej w przypadku, o którym mowa w dziale XII w rozdziale 6a ustawy</xsd:documentation> </xsd:annotation> </xsd:element></pre>		

element Faktura/Fa/FaWiersze/FaWiersz/P_12_Procedura

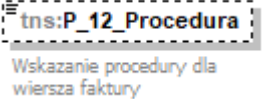
diagram			
namespace	http://ksef.mf.gov.pl/wzor/2021/08/05/08051/		
type	tns:TProceduraFa		
properties	minOcc	0	
	maxOcc	1	
	content	simple	
facets	Kind	Value	Annotation
	minLength	1	
	maxLength	256	
	enumeration	1	documentation Stawka 0% stosowana w ramach sprzedaży krajowej
	enumeration	2	documentation Stawka 0% - wewnątrzwspólnotowa dostawa towarów
	enumeration	3	documentation Stawka 0% - eksport towarów
	enumeration	4	documentation Dostawa towarów oraz świadczenie usług opodatkowane poza terytorium kraju
	enumeration	5	documentation Świadczenie usług z art. 100 ust. 1 pkt 4 ustawy
	enumeration	6	documentation Towar/usługa wymienione w załączniku 15
	enumeration	7	documentation Pozostała sprzedaż krajowa
annotation	documentation	Wskazanie procedury dla wiersza faktury	
source	<pre><xsd:element name="P_12_Procedura" type="tns:TProceduraFa" minOccurs="0"> <xsd:annotation> <xsd:documentation>Wskazanie procedury dla wiersza faktury</xsd:documentation> </xsd:annotation> </xsd:element></pre>		

element **Faktura/Fa/FaWiersze/FaWiersz/KwotaAkczyzy**

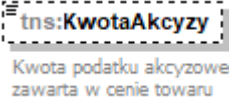
diagram										
namespace	http://ksef.mf.gov.pl/wzor/2021/08/05/08051/									
type	tns:TKwotowy									
properties	minOcc 0 maxOcc 1 content simple									
facets	<table border="0"> <thead> <tr> <th>Kind</th> <th>Value</th> <th>Annotation</th> </tr> </thead> <tbody> <tr> <td>totalDigits</td> <td>18</td> <td></td> </tr> <tr> <td>fractionDigits</td> <td>2</td> <td></td> </tr> </tbody> </table>	Kind	Value	Annotation	totalDigits	18		fractionDigits	2	
Kind	Value	Annotation								
totalDigits	18									
fractionDigits	2									
annotation	documentation Kwota podatku akcyzowego zawarta w cenie towaru									
source	<pre><xsd:element name="KwotaAkczyzy" type="tns:TKwotowy" minOccurs="0"> <xsd:annotation> <xsd:documentation>Kwota podatku akcyzowego zawarta w cenie towaru</xsd:documentation> </xsd:annotation> </xsd:element></pre>									

element **Faktura/Fa/FaWiersze/FaWiersz/GTU**

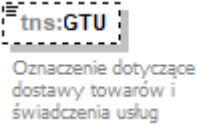
diagram																									
namespace	http://ksef.mf.gov.pl/wzor/2021/08/05/08051/																								
type	tns:TGTU																								
properties	minOcc 0 maxOcc 1 content simple																								
facets	<table border="0"> <thead> <tr> <th>Kind</th> <th>Value</th> <th>Annotation</th> </tr> </thead> <tbody> <tr> <td>minLength</td> <td>1</td> <td></td> </tr> <tr> <td>maxLength</td> <td>256</td> <td></td> </tr> <tr> <td>enumeration</td> <td>GTU_01</td> <td> documentation Dostawa towarów, o których mowa w § 10 ust. 3 pkt 1 lit. a rozporządzenia w sprawie szczegółowego zakresu danych zawartych w deklaracjach podatkowych i w ewidencji w zakresie podatku od towarów i usług </td> </tr> <tr> <td>enumeration</td> <td>GTU_02</td> <td> documentation Dostawa towarów, o których mowa w § 10 ust. 3 pkt 1 lit. b rozporządzenia w sprawie szczegółowego zakresu danych zawartych w deklaracjach podatkowych i w ewidencji w zakresie podatku od towarów i usług </td> </tr> <tr> <td>enumeration</td> <td>GTU_03</td> <td> documentation Dostawa towarów, o których mowa w § 10 ust. 3 pkt 1 lit. c rozporządzenia w sprawie szczegółowego zakresu danych zawartych w deklaracjach podatkowych i w ewidencji w zakresie podatku od towarów i usług </td> </tr> <tr> <td>enumeration</td> <td>GTU_04</td> <td> documentation Dostawa towarów, o których mowa w § 10 ust. 3 pkt 1 lit. d rozporządzenia w sprawie szczegółowego zakresu danych zawartych w deklaracjach podatkowych i w ewidencji w zakresie podatku od towarów i usług </td> </tr> <tr> <td>enumeration</td> <td>GTU_05</td> <td> documentation Dostawa towarów, o których mowa w § 10 ust. 3 pkt 1 lit. e rozporządzenia w sprawie szczegółowego zakresu danych zawartych w deklaracjach podatkowych i w ewidencji w zakresie podatku od towarów i usług </td> </tr> </tbody> </table>	Kind	Value	Annotation	minLength	1		maxLength	256		enumeration	GTU_01	documentation Dostawa towarów, o których mowa w § 10 ust. 3 pkt 1 lit. a rozporządzenia w sprawie szczegółowego zakresu danych zawartych w deklaracjach podatkowych i w ewidencji w zakresie podatku od towarów i usług	enumeration	GTU_02	documentation Dostawa towarów, o których mowa w § 10 ust. 3 pkt 1 lit. b rozporządzenia w sprawie szczegółowego zakresu danych zawartych w deklaracjach podatkowych i w ewidencji w zakresie podatku od towarów i usług	enumeration	GTU_03	documentation Dostawa towarów, o których mowa w § 10 ust. 3 pkt 1 lit. c rozporządzenia w sprawie szczegółowego zakresu danych zawartych w deklaracjach podatkowych i w ewidencji w zakresie podatku od towarów i usług	enumeration	GTU_04	documentation Dostawa towarów, o których mowa w § 10 ust. 3 pkt 1 lit. d rozporządzenia w sprawie szczegółowego zakresu danych zawartych w deklaracjach podatkowych i w ewidencji w zakresie podatku od towarów i usług	enumeration	GTU_05	documentation Dostawa towarów, o których mowa w § 10 ust. 3 pkt 1 lit. e rozporządzenia w sprawie szczegółowego zakresu danych zawartych w deklaracjach podatkowych i w ewidencji w zakresie podatku od towarów i usług
Kind	Value	Annotation																							
minLength	1																								
maxLength	256																								
enumeration	GTU_01	documentation Dostawa towarów, o których mowa w § 10 ust. 3 pkt 1 lit. a rozporządzenia w sprawie szczegółowego zakresu danych zawartych w deklaracjach podatkowych i w ewidencji w zakresie podatku od towarów i usług																							
enumeration	GTU_02	documentation Dostawa towarów, o których mowa w § 10 ust. 3 pkt 1 lit. b rozporządzenia w sprawie szczegółowego zakresu danych zawartych w deklaracjach podatkowych i w ewidencji w zakresie podatku od towarów i usług																							
enumeration	GTU_03	documentation Dostawa towarów, o których mowa w § 10 ust. 3 pkt 1 lit. c rozporządzenia w sprawie szczegółowego zakresu danych zawartych w deklaracjach podatkowych i w ewidencji w zakresie podatku od towarów i usług																							
enumeration	GTU_04	documentation Dostawa towarów, o których mowa w § 10 ust. 3 pkt 1 lit. d rozporządzenia w sprawie szczegółowego zakresu danych zawartych w deklaracjach podatkowych i w ewidencji w zakresie podatku od towarów i usług																							
enumeration	GTU_05	documentation Dostawa towarów, o których mowa w § 10 ust. 3 pkt 1 lit. e rozporządzenia w sprawie szczegółowego zakresu danych zawartych w deklaracjach podatkowych i w ewidencji w zakresie podatku od towarów i usług																							

	enumeration	GTU_06	documentation Dostawa towarów, o których mowa w § 10 ust. 3 pkt 1 lit. f rozporządzenia w sprawie szczegółowego zakresu danych zawartych w deklaracjach podatkowych i w ewidencji w zakresie podatku od towarów i usług
	enumeration	GTU_07	documentation Dostawa towarów, o których mowa w § 10 ust. 3 pkt 1 lit. g rozporządzenia w sprawie szczegółowego zakresu danych zawartych w deklaracjach podatkowych i w ewidencji w zakresie podatku od towarów i usług
	enumeration	GTU_08	documentation Dostawa towarów, o których mowa w § 10 ust. 3 pkt 1 lit. h rozporządzenia w sprawie szczegółowego zakresu danych zawartych w deklaracjach podatkowych i w ewidencji w zakresie podatku od towarów i usług
	enumeration	GTU_09	documentation Dostawa towarów, o których mowa w § 10 ust. 3 pkt 1 lit. i rozporządzenia w sprawie szczegółowego zakresu danych zawartych w deklaracjach podatkowych i w ewidencji w zakresie podatku od towarów i usług
	enumeration	GTU_10	documentation Dostawa towarów, o których mowa w § 10 ust. 3 pkt 1 lit. j rozporządzenia w sprawie szczegółowego zakresu danych zawartych w deklaracjach podatkowych i w ewidencji w zakresie podatku od towarów i usług
	enumeration	GTU_11	documentation Świadczenie usług, o których mowa w § 10 ust. 3 pkt 2 lit. a rozporządzenia w sprawie szczegółowego zakresu danych zawartych w deklaracjach podatkowych i w ewidencji w zakresie podatku od towarów i usług
	enumeration	GTU_12	documentation Świadczenie usług, o których mowa w § 10 ust. 3 pkt 2 lit. b rozporządzenia w sprawie szczegółowego zakresu danych zawartych w deklaracjach podatkowych i w ewidencji w zakresie podatku od towarów i usług
	enumeration	GTU_13	documentation Świadczenie usług, o których mowa w § 10 ust. 3 pkt 2 lit. c rozporządzenia w sprawie szczegółowego zakresu danych zawartych w deklaracjach podatkowych i w ewidencji w zakresie podatku od towarów i usług
annotation	documentation Oznaczenie dotyczące dostawy towarów i świadczenia usług		
source	<pre><xsd:element name="GTU" type="tns:TGTU" minOccurs="0"> <xsd:annotation> <xsd:documentation>Oznaczenie dotyczące dostawy towarów i świadczenia usług</xsd:documentation> </xsd:annotation> </xsd:element></pre>		

element Faktura/Fa/FaWiersze/FaWiersz/Procedura

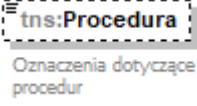
diagram			
namespace	http://ksef.mf.gov.pl/wzor/2021/08/05/08051/		
type	tns:TOznaczenieProcedury		
properties	minOcc	0	
	maxOcc	1	
	content	simple	
facets	Kind	Value	Annotation
	minLength	1	
	maxLength	256	
	enumeration	WSTO_EE	documentation Oznaczenie dotyczące procedury, o której mowa § 10 ust. 4 pkt 2a rozporządzenia w sprawie szczegółowego zakresu danych zawartych w deklaracjach podatkowych i w ewidencji w zakresie podatku od towarów i usług
	enumeration	IED	documentation Oznaczenie dotyczące procedury, o której mowa § 10 ust. 4 pkt 2b

	<p>enumeration TT_D documentation rozporządzenia w sprawie szczegółowego zakresu danych zawartych w deklaracjach podatkowych i w ewidencji w zakresie podatku od towarów i usług</p> <p>enumeration I_42 documentation Oznaczenie dotyczące procedury, o której mowa § 10 ust. 4 pkt 8 rozporządzenia w sprawie szczegółowego zakresu danych zawartych w deklaracjach podatkowych i w ewidencji w zakresie podatku od towarów i usług</p> <p>enumeration I_63 documentation Oznaczenie dotyczące procedury, o której mowa § 10 ust. 4 pkt 9 rozporządzenia w sprawie szczegółowego zakresu danych zawartych w deklaracjach podatkowych i w ewidencji w zakresie podatku od towarów i usług</p> <p>enumeration B_SPV documentation Oznaczenie dotyczące procedury, o której mowa § 10 ust. 4 pkt 10 rozporządzenia w sprawie szczegółowego zakresu danych zawartych w deklaracjach podatkowych i w ewidencji w zakresie podatku od towarów i usług</p> <p>enumeration B_SPV_DOSTAWA documentation Oznaczenie dotyczące procedury, o której mowa § 10 ust. 4 pkt 11 rozporządzenia w sprawie szczegółowego zakresu danych zawartych w deklaracjach podatkowych i w ewidencji w zakresie podatku od towarów i usług</p> <p>enumeration B_MPV_PROWIZJA documentation Oznaczenie dotyczące procedury, o której mowa § 10 ust. 4 pkt 12 rozporządzenia w sprawie szczegółowego zakresu danych zawartych w deklaracjach podatkowych i w ewidencji w zakresie podatku od towarów i usług</p>
annotation	documentation Oznaczenia dotyczące procedur
source	<pre><xsd:element name="Procedura" type="tns:T0znaczenieProcedury" minOccurs="0"> <xsd:annotation> <xsd:documentation>Oznaczenia dotyczące procedur</xsd:documentation> </xsd:annotation> </xsd:element></pre>

element Faktura/Fa/FaWiersze/FaWiersz/KursWaluty

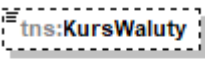
diagram	 <p>Kurs waluty stosowany do wyliczenia kwoty podatku w przypadkach, o których mowa w art. 31a ustawy</p>
namespace	http://ksef.mf.gov.pl/wzor/2021/08/05/08051/
type	tns:Tllosci
properties	minOcc 0 maxOcc 1 content simple
facets	Kind Value Annotation totalDigits 22 fractionDigits 6
annotation	documentation Kurs waluty stosowany do wyliczenia kwoty podatku w przypadkach, o których mowa w art. 31a ustawy
source	<pre><xsd:element name="KursWaluty" type="tns:Tllosci" minOccurs="0"> <xsd:annotation></pre>

<xsd:documentation>Kurs waluty stosowany do wyliczenia kwoty podatku w przypadkach, o których mowa w art. 31a ustawy</xsd:documentation>
 </xsd:annotation>
 </xsd:element>

element **Faktura/Fa/Rozliczenie**

diagram	
namespace	http://ksef.mf.gov.pl/wzor/2021/08/05/08051/
properties	minOcc 0 maxOcc 1 content complex
children	tns:Obciazenia tns:SumaObciazen tns:Odliczenia tns:SumaOdliczen tns:DoZaplaty tns:DoRozliczenia
annotation	documentation Dodatkowe rozliczenia na fakturze
source	<pre> <xsd:element name="Rozliczenie" minOccurs="0"> <xsd:annotation> <xsd:documentation>Dodatkowe rozliczenia na fakturze</xsd:documentation> </xsd:annotation> <xsd:complexType> <xsd:sequence> <xsd:element name="Obciazenia" minOccurs="0" maxOccurs="unbounded"> <xsd:annotation> <xsd:documentation>Obciążenia</xsd:documentation> </xsd:annotation> <xsd:complexType> <xsd:sequence> <xsd:element name="Kwota" type="tns:TKwotowy"> <xsd:annotation> </pre>

```

        <xsd:documentation>Kwota doliczona do kwoty wykazanej w polu
P_15</xsd:documentation>
        </xsd:annotation>
    </xsd:element>
    <xsd:element name="Powod" type="tns:TZnakowy">
        <xsd:annotation>
            <xsd:documentation>Powód obciążenia</xsd:documentation>
        </xsd:annotation>
    </xsd:element>
</xsd:sequence>
</xsd:complexType>
</xsd:element>
<xsd:element name="SumaObciazen" type="tns:TKwotowy" minOccurs="0">
    <xsd:annotation>
        <xsd:documentation>Suma obciążeń</xsd:documentation>
    </xsd:annotation>
</xsd:element>
<xsd:element name="Odliczenia" minOccurs="0" maxOccurs="unbounded">
    <xsd:annotation>
        <xsd:documentation>Odliczenia</xsd:documentation>
    </xsd:annotation>
    <xsd:complexType>
        <xsd:sequence>
            <xsd:element name="Kwota" type="tns:TKwotowy">
                <xsd:annotation>
                    <xsd:documentation>Kwota odliczona od kwoty wykazanej w polu
P_15</xsd:documentation>
                </xsd:annotation>
            </xsd:element>
            <xsd:element name="Powod" type="tns:TZnakowy">
                <xsd:annotation>
                    <xsd:documentation>Powód odliczenia</xsd:documentation>
                </xsd:annotation>
            </xsd:element>
        </xsd:sequence>
    </xsd:complexType>
</xsd:element>
<xsd:element name="SumaOdliczen" type="tns:TKwotowy" minOccurs="0">
    <xsd:annotation>
        <xsd:documentation>Suma odliczeń</xsd:documentation>
    </xsd:annotation>
</xsd:element>
<xsd:choice minOccurs="0">
    <xsd:element name="DoZaplaty" type="tns:TKwotowy">
        <xsd:annotation>
            <xsd:documentation>Kwota należności do zapłaty równa polu P_15 powiększonemu o
Obciazenia i pomniejszonemu o Odliczenia</xsd:documentation>
        </xsd:annotation>
    </xsd:element>
    <xsd:element name="DoRozliczenia" type="tns:TKwotowy">
        <xsd:annotation>
            <xsd:documentation>Kwota nadpłacona do rozliczenia/zwrotu</xsd:documentation>
        </xsd:annotation>
    </xsd:element>
</xsd:choice>
</xsd:sequence>

```

	<pre></xsd:complexType> </xsd:element></pre>
--	--

element **Faktura/Fa/Rozliczenie/Obciazenia**

diagram	
namespace	http://ksef.mf.gov.pl/wzor/2021/08/05/08051/
properties	minOcc 0 maxOcc unbounded content complex
children	tns:Kwota tns:Powod
annotation	documentation Obciążenia
source	<pre><xsd:element name="Obciazenia" minOccurs="0" maxOccurs="unbounded"> <xsd:annotation> <xsd:documentation>Obciążenia</xsd:documentation> </xsd:annotation> <xsd:complexType> <xsd:sequence> <xsd:element name="Kwota" type="tns:TKwotowy"> <xsd:annotation> <xsd:documentation>Kwota doliczona do kwoty wykazanej w polu P_15</xsd:documentation> </xsd:annotation> </xsd:element> <xsd:element name="Powod" type="tns:TZnakowy"> <xsd:annotation> <xsd:documentation>Powód obciążenia</xsd:documentation> </xsd:annotation> </xsd:element> </xsd:sequence> </xsd:complexType> </xsd:element></pre>

element **Faktura/Fa/Rozliczenie/Obciazenia/Kwota**

diagram							
namespace	http://ksef.mf.gov.pl/wzor/2021/08/05/08051/						
type	tns:TKwotowy						
properties	content simple						
facets	<table border="1"> <thead> <tr> <th>Kind</th> <th>Value</th> <th>Annotation</th> </tr> </thead> <tbody> <tr> <td>totalDigits</td> <td>18</td> <td></td> </tr> </tbody> </table>	Kind	Value	Annotation	totalDigits	18	
Kind	Value	Annotation					
totalDigits	18						

	fractionDigits 2
annotation	documentation Kwota doliczona do kwoty wykazanej w polu P_15
source	<pre><xsd:element name="Kwota" type="tns:TKwotowy"> <xsd:annotation> <xsd:documentation>Kwota doliczona do kwoty wykazanej w polu P_15</xsd:documentation> </xsd:annotation> </xsd:element></pre>

element Faktura/Fa/Rozliczenie/Obciazenia/Powod

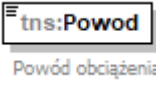
diagram	 Powód obciążenia									
namespace	http://ksef.mf.gov.pl/wzor/2021/08/05/08051/									
type	tns:TZnakowy									
properties	content simple									
facets	<table border="1"> <thead> <tr> <th>Kind</th> <th>Value</th> <th>Annotation</th> </tr> </thead> <tbody> <tr> <td>minLength</td> <td>1</td> <td></td> </tr> <tr> <td>maxLength</td> <td>256</td> <td></td> </tr> </tbody> </table>	Kind	Value	Annotation	minLength	1		maxLength	256	
Kind	Value	Annotation								
minLength	1									
maxLength	256									
annotation	documentation Powód obciążenia									
source	<pre><xsd:element name="Powod" type="tns:TZnakowy"> <xsd:annotation> <xsd:documentation>Powód obciążenia</xsd:documentation> </xsd:annotation> </xsd:element></pre>									

element Faktura/Fa/Rozliczenie/SumaObciazen

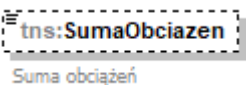
diagram	 Suma obciążeń									
namespace	http://ksef.mf.gov.pl/wzor/2021/08/05/08051/									
type	tns:TKwotowy									
properties	<table border="1"> <tbody> <tr> <td>minOcc</td> <td>0</td> </tr> <tr> <td>maxOcc</td> <td>1</td> </tr> <tr> <td>content</td> <td>simple</td> </tr> </tbody> </table>	minOcc	0	maxOcc	1	content	simple			
minOcc	0									
maxOcc	1									
content	simple									
facets	<table border="1"> <thead> <tr> <th>Kind</th> <th>Value</th> <th>Annotation</th> </tr> </thead> <tbody> <tr> <td>totalDigits</td> <td>18</td> <td></td> </tr> <tr> <td>fractionDigits</td> <td>2</td> <td></td> </tr> </tbody> </table>	Kind	Value	Annotation	totalDigits	18		fractionDigits	2	
Kind	Value	Annotation								
totalDigits	18									
fractionDigits	2									
annotation	documentation Suma obciążeń									
source	<pre><xsd:element name="SumaObciazen" type="tns:TKwotowy" minOccurs="0"> <xsd:annotation> <xsd:documentation>Suma obciążeń</xsd:documentation> </xsd:annotation> </xsd:element></pre>									

element **Faktura/Fa/Rozliczenie/Odlicznia**

diagram	
namespace	http://ksef.mf.gov.pl/wzor/2021/08/05/08051/
properties	minOcc 0 maxOcc unbounded content complex
children	tns:Kwota tns:Powod
annotation	documentation Odlicznia
source	<pre> <xsd:element name="Odlicznia" minOccurs="0" maxOccurs="unbounded"> <xsd:annotation> <xsd:documentation>Odlicznia</xsd:documentation> </xsd:annotation> <xsd:complexType> <xsd:sequence> <xsd:element name="Kwota" type="tns:TKwotowy"> <xsd:annotation> <xsd:documentation>Kwota odliczona od kwoty wykazanej w polu P_15</xsd:documentation> </xsd:annotation> </xsd:element> <xsd:element name="Powod" type="tns:TZnakowy"> <xsd:annotation> <xsd:documentation>Powód odliczenia</xsd:documentation> </xsd:annotation> </xsd:element> </xsd:sequence> </xsd:complexType> </xsd:element> </pre>

element **Faktura/Fa/Rozliczenie/Odlicznia/Kwota**

diagram										
namespace	http://ksef.mf.gov.pl/wzor/2021/08/05/08051/									
type	tns:TKwotowy									
properties	content simple									
facets	<table border="1"> <thead> <tr> <th>Kind</th> <th>Value</th> <th>Annotation</th> </tr> </thead> <tbody> <tr> <td>totalDigits</td> <td>18</td> <td></td> </tr> <tr> <td>fractionDigits</td> <td>2</td> <td></td> </tr> </tbody> </table>	Kind	Value	Annotation	totalDigits	18		fractionDigits	2	
Kind	Value	Annotation								
totalDigits	18									
fractionDigits	2									
annotation	documentation Kwota odliczona od kwoty wykazanej w polu P_15									

source	<pre><xsd:element name="Kwota" type="tns:TKwotowy"> <xsd:annotation> <xsd:documentation>Kwota odliczona od kwoty wykazanej w polu P_15</xsd:documentation> </xsd:annotation> </xsd:element></pre>
--------	---

element **Faktura/Fa/Rozliczenie/Odliczenia/Powod**

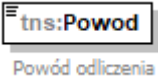
diagram										
namespace	http://ksef.mf.gov.pl/wzor/2021/08/05/08051/									
type	tns:TZnakowy									
properties	content simple									
facets	<table border="1"> <thead> <tr> <th>Kind</th> <th>Value</th> <th>Annotation</th> </tr> </thead> <tbody> <tr> <td>minLength</td> <td>1</td> <td></td> </tr> <tr> <td>maxLength</td> <td>256</td> <td></td> </tr> </tbody> </table>	Kind	Value	Annotation	minLength	1		maxLength	256	
Kind	Value	Annotation								
minLength	1									
maxLength	256									
annotation	documentation Powód odliczenia									
source	<pre><xsd:element name="Powod" type="tns:TZnakowy"> <xsd:annotation> <xsd:documentation>Powód odliczenia</xsd:documentation> </xsd:annotation> </xsd:element></pre>									

element **Faktura/Fa/Rozliczenie/SumaOdliczen**

diagram										
namespace	http://ksef.mf.gov.pl/wzor/2021/08/05/08051/									
type	tns:TKwotowy									
properties	<table border="1"> <tbody> <tr> <td>minOcc</td> <td>0</td> </tr> <tr> <td>maxOcc</td> <td>1</td> </tr> <tr> <td>content</td> <td>simple</td> </tr> </tbody> </table>	minOcc	0	maxOcc	1	content	simple			
minOcc	0									
maxOcc	1									
content	simple									
facets	<table border="1"> <thead> <tr> <th>Kind</th> <th>Value</th> <th>Annotation</th> </tr> </thead> <tbody> <tr> <td>totalDigits</td> <td>18</td> <td></td> </tr> <tr> <td>fractionDigits</td> <td>2</td> <td></td> </tr> </tbody> </table>	Kind	Value	Annotation	totalDigits	18		fractionDigits	2	
Kind	Value	Annotation								
totalDigits	18									
fractionDigits	2									
annotation	documentation Suma odliczeń									
source	<pre><xsd:element name="SumaOdliczen" type="tns:TKwotowy" minOccurs="0"> <xsd:annotation> <xsd:documentation>Suma odliczeń</xsd:documentation> </xsd:annotation> </xsd:element></pre>									

element Faktura/Fa/Rozliczenie/DoZaplasy

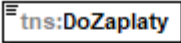
diagram	 <p>Kwota należności do zapłaty równa polu P_15 powiększonemu o Obciążenia i pomniejszonemu o Odliczenia</p>									
namespace	http://ksef.mf.gov.pl/wzor/2021/08/05/08051/									
type	tns:TKwotowy									
properties	content simple									
facets	<table border="1"> <thead> <tr> <th>Kind</th> <th>Value</th> <th>Annotation</th> </tr> </thead> <tbody> <tr> <td>totalDigits</td> <td>18</td> <td></td> </tr> <tr> <td>fractionDigits</td> <td>2</td> <td></td> </tr> </tbody> </table>	Kind	Value	Annotation	totalDigits	18		fractionDigits	2	
Kind	Value	Annotation								
totalDigits	18									
fractionDigits	2									
annotation	documentation Kwota należności do zapłaty równa polu P_15 powiększonemu o Obciążenia i pomniejszonemu o Odliczenia									
source	<pre><xsd:element name="DoZaplasy" type="tns:TKwotowy"> <xsd:annotation> <xsd:documentation>Kwota należności do zapłaty równa polu P_15 powiększonemu o Obciążenia i pomniejszonemu o Odliczenia</xsd:documentation> </xsd:annotation> </xsd:element></pre>									

element Faktura/Fa/Rozliczenie/DoRozliczenia

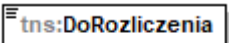
diagram	 <p>Kwota nadpłacona do rozliczenia/zwrotu</p>									
namespace	http://ksef.mf.gov.pl/wzor/2021/08/05/08051/									
type	tns:TKwotowy									
properties	content simple									
facets	<table border="1"> <thead> <tr> <th>Kind</th> <th>Value</th> <th>Annotation</th> </tr> </thead> <tbody> <tr> <td>totalDigits</td> <td>18</td> <td></td> </tr> <tr> <td>fractionDigits</td> <td>2</td> <td></td> </tr> </tbody> </table>	Kind	Value	Annotation	totalDigits	18		fractionDigits	2	
Kind	Value	Annotation								
totalDigits	18									
fractionDigits	2									
annotation	documentation Kwota nadpłacona do rozliczenia/zwrotu									
source	<pre><xsd:element name="DoRozliczenia" type="tns:TKwotowy"> <xsd:annotation> <xsd:documentation>Kwota nadpłacona do rozliczenia/zwrotu</xsd:documentation> </xsd:annotation> </xsd:element></pre>									

element Faktura/Fa/Platnosc

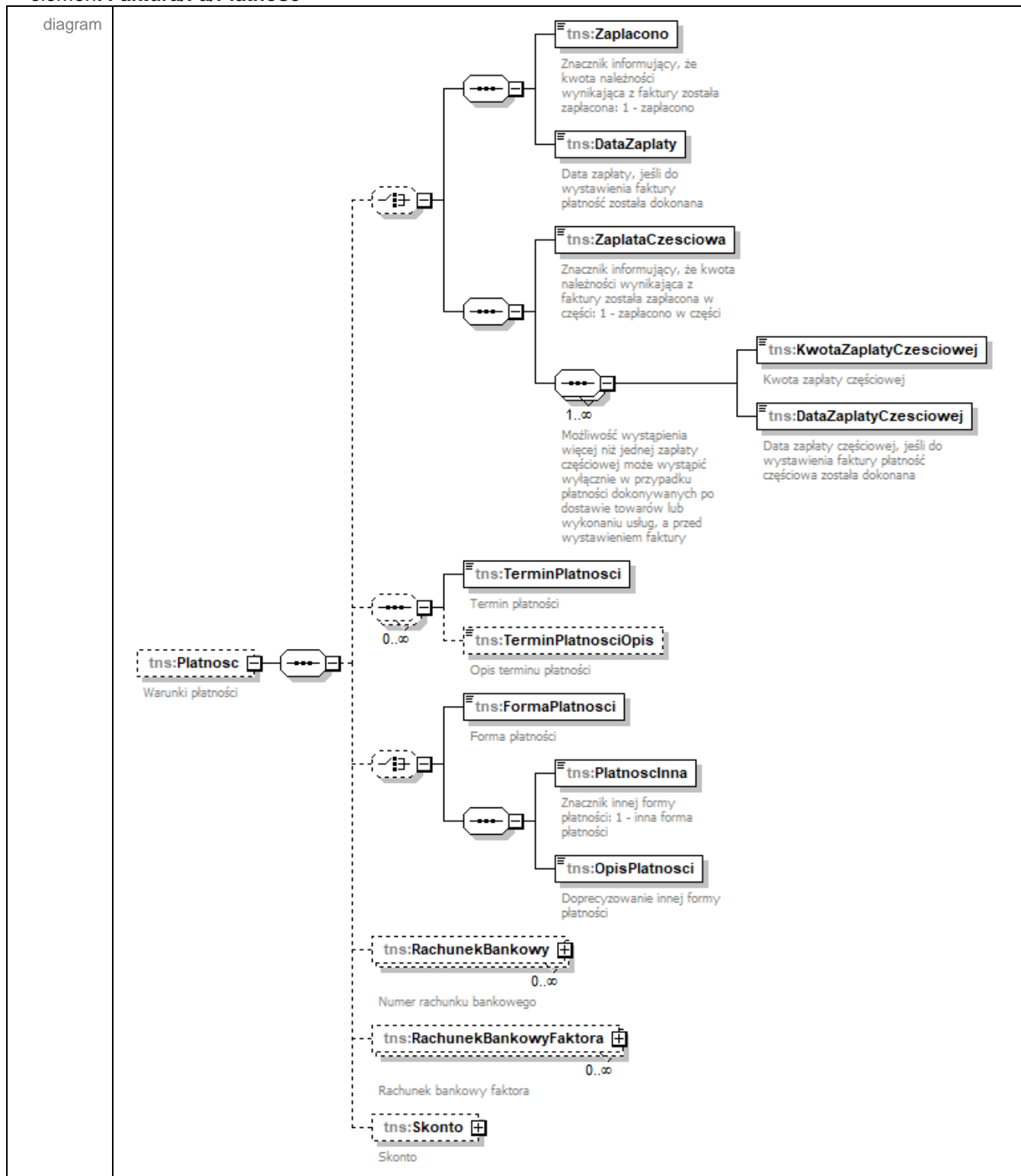

namespace	http://ksef.mf.gov.pl/wzor/2021/08/05/08051/
properties	minOcc 0 maxOcc 1 content complex

children	tns:Zaplacono tns:DataZaplaty tns:ZaplataCzesciowa tns:KwotaZaplatyCzesciowej tns:DataZaplatyCzesciowej tns:TerminPlatnosci tns:TerminPlatnosciOpis tns:FormaPlatnosci tns:PlatnosclInna tns:OpisPlatnosci tns:RachunekBankowy tns:RachunekBankowyFaktora tns:Skonto
annotation	documentation Warunki płatności
source	<pre> <xsd:element name="Platnosc" minOccurs="0"> <xsd:annotation> <xsd:documentation>Warunki płatności</xsd:documentation> </xsd:annotation> <xsd:complexType> <xsd:sequence> <xsd:choice minOccurs="0"> <xsd:sequence> <xsd:element name="Zaplacono" type="etd:TWybor1"> <xsd:annotation> <xsd:documentation>Znacznik informujący, że kwota należności wynikająca z faktury została zapłacona: 1 - zapłacono</xsd:documentation> </xsd:annotation> </xsd:element> <xsd:element name="DataZaplaty" type="tns:TData"> <xsd:annotation> <xsd:documentation>Data zapłaty, jeśli do wystawienia faktury płatność została dokonana</xsd:documentation> </xsd:annotation> </xsd:element> </xsd:sequence> <xsd:sequence> <xsd:element name="ZaplataCzesciowa" type="etd:TWybor1"> <xsd:annotation> <xsd:documentation>Znacznik informujący, że kwota należności wynikająca z faktury została zapłacona w części: 1 - zapłacono w części</xsd:documentation> </xsd:annotation> </xsd:element> <xsd:sequence maxOccurs="unbounded"> <xsd:annotation> <xsd:documentation>Możliwość wystąpienia więcej niż jednej zapłaty częściowej może wystąpić wyłącznie w przypadku płatności dokonywanych po dostawie towarów lub wykonaniu usług, a przed wystawieniem faktury</xsd:documentation> </xsd:annotation> </xsd:sequence> <xsd:element name="KwotaZaplatyCzesciowej" type="tns:TKwotowy"> <xsd:annotation> <xsd:documentation>Kwota zapłaty częściowej</xsd:documentation> </xsd:annotation> </xsd:element> <xsd:element name="DataZaplatyCzesciowej" type="tns:TData"> <xsd:annotation> <xsd:documentation>Data zapłaty częściowej, jeśli do wystawienia faktury płatność częściowa została dokonana</xsd:documentation> </xsd:annotation> </xsd:element> </xsd:sequence> </xsd:choice> </xsd:sequence> </xsd:complexType> <xsd:sequence minOccurs="0" maxOccurs="unbounded"> <xsd:element name="TerminPlatnosci" type="tns:TData"> <xsd:annotation> </pre>

```

        <xsd:documentation>Termin płatności</xsd:documentation>
    </xsd:annotation>
</xsd:element>
<xsd:element name="TerminPlatnosciOpis" type="tns:TZnakowy" minOccurs="0">
    <xsd:annotation>
        <xsd:documentation>Opis terminu płatności</xsd:documentation>
    </xsd:annotation>
</xsd:element>
</xsd:sequence>
<xsd:choice minOccurs="0">
    <xsd:element name="FormaPlatnosci" type="tns:TFormaPlatnosci">
        <xsd:annotation>
            <xsd:documentation>Forma płatności</xsd:documentation>
        </xsd:annotation>
    </xsd:element>
    <xsd:sequence>
        <xsd:element name="PlatnosclInna">
            <xsd:annotation>
                <xsd:documentation>Znacznik innej formy płatności: 1 - inna forma
płatności</xsd:documentation>
            </xsd:annotation>
            <xsd:simpleType>
                <xsd:restriction base="etd:TWybor1">
                    <xsd:enumeration value="1"/>
                </xsd:restriction>
            </xsd:simpleType>
        </xsd:element>
        <xsd:element name="OpisPlatnosci" type="tns:TZnakowy">
            <xsd:annotation>
                <xsd:documentation>Doprecyzowanie innej formy płatności</xsd:documentation>
            </xsd:annotation>
        </xsd:element>
    </xsd:sequence>
</xsd:choice>
    <xsd:element name="RachunekBankowy" type="tns:TRachunekBankowy" minOccurs="0"
maxOccurs="unbounded">
        <xsd:annotation>
            <xsd:documentation>Numer rachunku bankowego</xsd:documentation>
        </xsd:annotation>
    </xsd:element>
    <xsd:element name="RachunekBankowyFaktora" type="tns:TRachunekBankowy"
minOccurs="0" maxOccurs="unbounded">
        <xsd:annotation>
            <xsd:documentation>Rachunek bankowy faktora</xsd:documentation>
        </xsd:annotation>
    </xsd:element>
    <xsd:element name="Skonto" minOccurs="0">
        <xsd:annotation>
            <xsd:documentation>Skonto</xsd:documentation>
        </xsd:annotation>
        <xsd:complexType>
            <xsd:sequence>
                <xsd:element name="WarunkiSkonta" type="tns:TZnakowy">
                    <xsd:annotation>
                        <xsd:documentation>Warunki, które nabywca powinien spełnić aby skorzystać ze
skonta</xsd:documentation>
                    </xsd:annotation>
                </xsd:element>
            </xsd:sequence>
        </xsd:complexType>
    </xsd:element>

```

```

</xsd:annotation>
</xsd:element>
<xsd:element name="WysokoscSkonta" type="tns:TZnakowy">
  <xsd:annotation>
    <xsd:documentation>Wysokość skonta</xsd:documentation>
  </xsd:annotation>
</xsd:element>
</xsd:sequence>
</xsd:complexType>
</xsd:element>
</xsd:sequence>
</xsd:complexType>
</xsd:element>

```

element **Faktura/Fa/Platnosc/Zaplacono**

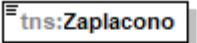
diagram	 <p>Znacznik informujący, że kwota należności wynikająca z faktury została zapłacona: 1 - zapłacono</p>						
namespace	http://ksef.mf.gov.pl/wzor/2021/08/05/08051/						
type	etd:TWybor1						
properties	content simple						
facets	<table border="1"> <thead> <tr> <th>Kind</th> <th>Value</th> <th>Annotation</th> </tr> </thead> <tbody> <tr> <td>enumeration</td> <td>1</td> <td></td> </tr> </tbody> </table>	Kind	Value	Annotation	enumeration	1	
Kind	Value	Annotation					
enumeration	1						
annotation	documentation Znacznik informujący, że kwota należności wynikająca z faktury została zapłacona: 1 - zapłacono						
source	<pre> <xsd:element name="Zaplacono" type="etd:TWybor1"> <xsd:annotation> <xsd:documentation>Znacznik informujący, że kwota należności wynikająca z faktury została zapłacona: 1 - zapłacono</xsd:documentation> </xsd:annotation> </xsd:element> </pre>						

element **Faktura/Fa/Platnosc/DataZaplaty**

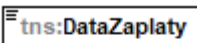
diagram	 <p>Data zapłaty, jeśli do wystawienia faktury płatność została dokonana</p>												
namespace	http://ksef.mf.gov.pl/wzor/2021/08/05/08051/												
type	tns:TData												
properties	content simple												
facets	<table border="1"> <thead> <tr> <th>Kind</th> <th>Value</th> <th>Annotation</th> </tr> </thead> <tbody> <tr> <td>minInclusive</td> <td>2016-07-01</td> <td></td> </tr> <tr> <td>maxInclusive</td> <td>2050-01-01</td> <td></td> </tr> <tr> <td>pattern</td> <td>((\d{4})-(\d{2})-(\d{2}))</td> <td></td> </tr> </tbody> </table>	Kind	Value	Annotation	minInclusive	2016-07-01		maxInclusive	2050-01-01		pattern	((\d{4})-(\d{2})-(\d{2}))	
Kind	Value	Annotation											
minInclusive	2016-07-01												
maxInclusive	2050-01-01												
pattern	((\d{4})-(\d{2})-(\d{2}))												

annotation	documentation Data zapłaty, jeśli do wystawienia faktury płatność została dokonana
source	<pre><xsd:element name="DataZaplaty" type="tns:TData"> <xsd:annotation> <xsd:documentation>Data zapłaty, jeśli do wystawienia faktury płatność została dokonana</xsd:documentation> </xsd:annotation> </xsd:element></pre>

element Faktura/Fa/Platnosc/ZaplataCzesciowa

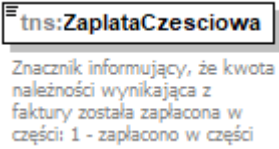
diagram							
namespace	http://ksef.mf.gov.pl/wzor/2021/08/05/08051/						
type	etd:TWybor1						
properties	content simple						
facets	<table border="1"> <thead> <tr> <th>Kind</th> <th>Value</th> <th>Annotation</th> </tr> </thead> <tbody> <tr> <td>enumeration</td> <td>1</td> <td></td> </tr> </tbody> </table>	Kind	Value	Annotation	enumeration	1	
Kind	Value	Annotation					
enumeration	1						
annotation	documentation Znacznik informujący, że kwota należności wynikająca z faktury została zapłacona w części: 1 - zapłacono w części						
source	<pre><xsd:element name="ZaplataCzesciowa" type="etd:TWybor1"> <xsd:annotation> <xsd:documentation>Znacznik informujący, że kwota należności wynikająca z faktury została zapłacona w części: 1 - zapłacono w części</xsd:documentation> </xsd:annotation> </xsd:element></pre>						

element Faktura/Fa/Platnosc/KwotaZaplatyCzesciowej

diagram										
namespace	http://ksef.mf.gov.pl/wzor/2021/08/05/08051/									
type	tns:TKwotowy									
properties	content simple									
facets	<table border="1"> <thead> <tr> <th>Kind</th> <th>Value</th> <th>Annotation</th> </tr> </thead> <tbody> <tr> <td>totalDigits</td> <td>18</td> <td></td> </tr> <tr> <td>fractionDigits</td> <td>2</td> <td></td> </tr> </tbody> </table>	Kind	Value	Annotation	totalDigits	18		fractionDigits	2	
Kind	Value	Annotation								
totalDigits	18									
fractionDigits	2									
annotation	documentation Kwota zapłaty częściowej									
source	<pre><xsd:element name="KwotaZaplatyCzesciowej" type="tns:TKwotowy"> <xsd:annotation> <xsd:documentation>Kwota zapłaty częściowej</xsd:documentation> </xsd:annotation> </xsd:element></pre>									

element **Faktura/Fa/Platnosc/DataZaplatyCzesciowej**

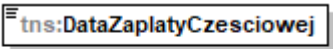
diagram	 <p>Data zapłaty częściowej, jeśli do wystawienia faktury płatność częściowa została dokonana</p>												
namespace	http://ksef.mf.gov.pl/wzor/2021/08/05/08051/												
type	tns:TData												
properties	content simple												
facets	<table border="1"> <thead> <tr> <th>Kind</th> <th>Value</th> <th>Annotation</th> </tr> </thead> <tbody> <tr> <td>minInclusive</td> <td>2016-07-01</td> <td></td> </tr> <tr> <td>maxInclusive</td> <td>2050-01-01</td> <td></td> </tr> <tr> <td>pattern</td> <td>((\d{4})-(\d{2})-(\d{2}))</td> <td></td> </tr> </tbody> </table>	Kind	Value	Annotation	minInclusive	2016-07-01		maxInclusive	2050-01-01		pattern	((\d{4})-(\d{2})-(\d{2}))	
Kind	Value	Annotation											
minInclusive	2016-07-01												
maxInclusive	2050-01-01												
pattern	((\d{4})-(\d{2})-(\d{2}))												
annotation	documentation Data zapłaty częściowej, jeśli do wystawienia faktury płatność częściowa została dokonana												
source	<pre><xsd:element name="DataZaplatyCzesciowej" type="tns:TData"> <xsd:annotation> <xsd:documentation>Data zapłaty częściowej, jeśli do wystawienia faktury płatność częściowa została dokonana</xsd:documentation> </xsd:annotation> </xsd:element></pre>												

element **Faktura/Fa/Platnosc/TerminPlatnosci**

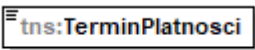
diagram	 <p>Termin płatności</p>												
namespace	http://ksef.mf.gov.pl/wzor/2021/08/05/08051/												
type	tns:TData												
properties	content simple												
facets	<table border="1"> <thead> <tr> <th>Kind</th> <th>Value</th> <th>Annotation</th> </tr> </thead> <tbody> <tr> <td>minInclusive</td> <td>2016-07-01</td> <td></td> </tr> <tr> <td>maxInclusive</td> <td>2050-01-01</td> <td></td> </tr> <tr> <td>pattern</td> <td>((\d{4})-(\d{2})-(\d{2}))</td> <td></td> </tr> </tbody> </table>	Kind	Value	Annotation	minInclusive	2016-07-01		maxInclusive	2050-01-01		pattern	((\d{4})-(\d{2})-(\d{2}))	
Kind	Value	Annotation											
minInclusive	2016-07-01												
maxInclusive	2050-01-01												
pattern	((\d{4})-(\d{2})-(\d{2}))												
annotation	documentation Termin płatności												
source	<pre><xsd:element name="TerminPlatnosci" type="tns:TData"> <xsd:annotation> <xsd:documentation>Termin płatności</xsd:documentation> </xsd:annotation> </xsd:element></pre>												

element **Faktura/Fa/Platnosc/TerminPlatnosciOpis**

diagram	 <p>Opis terminu płatności</p>
---------	---

namespace	http://ksef.mf.gov.pl/wzor/2021/08/05/08051/									
type	tns:TZnakowy									
properties	minOcc 0 maxOcc 1 content simple									
facets	<table border="1"> <thead> <tr> <th>Kind</th> <th>Value</th> <th>Annotation</th> </tr> </thead> <tbody> <tr> <td>minLength</td> <td>1</td> <td></td> </tr> <tr> <td>maxLength</td> <td>256</td> <td></td> </tr> </tbody> </table>	Kind	Value	Annotation	minLength	1		maxLength	256	
Kind	Value	Annotation								
minLength	1									
maxLength	256									
annotation	documentation Opis terminu płatności									
source	<pre><xsd:element name="TerminPlatnosciOpis" type="tns:TZnakowy" minOccurs="0"> <xsd:annotation> <xsd:documentation>Opis terminu płatności</xsd:documentation> </xsd:annotation> </xsd:element></pre>									

element Faktura/Fa/Platnosc/FormaPlatnosci

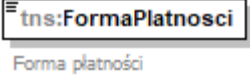
diagram																															
namespace	http://ksef.mf.gov.pl/wzor/2021/08/05/08051/																														
type	tns:TFormaPlatnosci																														
properties	content simple																														
facets	<table border="1"> <thead> <tr> <th>Kind</th> <th>Value</th> <th>Annotation</th> </tr> </thead> <tbody> <tr> <td>minLength</td> <td>1</td> <td></td> </tr> <tr> <td>maxLength</td> <td>256</td> <td></td> </tr> <tr> <td>enumeration</td> <td>1</td> <td>documentation gotówka</td> </tr> <tr> <td>enumeration</td> <td>2</td> <td>documentation karta</td> </tr> <tr> <td>enumeration</td> <td>3</td> <td>documentation bon</td> </tr> <tr> <td>enumeration</td> <td>4</td> <td>documentation czek</td> </tr> <tr> <td>enumeration</td> <td>5</td> <td>documentation kredyt</td> </tr> <tr> <td>enumeration</td> <td>6</td> <td>documentation przelew</td> </tr> <tr> <td>enumeration</td> <td>7</td> <td>documentation mobilna</td> </tr> </tbody> </table>	Kind	Value	Annotation	minLength	1		maxLength	256		enumeration	1	documentation gotówka	enumeration	2	documentation karta	enumeration	3	documentation bon	enumeration	4	documentation czek	enumeration	5	documentation kredyt	enumeration	6	documentation przelew	enumeration	7	documentation mobilna
Kind	Value	Annotation																													
minLength	1																														
maxLength	256																														
enumeration	1	documentation gotówka																													
enumeration	2	documentation karta																													
enumeration	3	documentation bon																													
enumeration	4	documentation czek																													
enumeration	5	documentation kredyt																													
enumeration	6	documentation przelew																													
enumeration	7	documentation mobilna																													
annotation	documentation Forma płatności																														
source	<pre><xsd:element name="FormaPlatnosci" type="tns:TFormaPlatnosci"> <xsd:annotation> <xsd:documentation>Forma płatności</xsd:documentation> </xsd:annotation> </xsd:element></pre>																														

element **Faktura/Fa/Platnosc/PlatnoscInna**

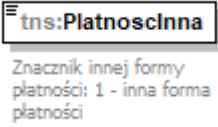
diagram							
namespace	http://ksef.mf.gov.pl/wzor/2021/08/05/08051/						
type	restriction of etd:TWybor1						
properties	content simple						
facets	<table border="1"> <thead> <tr> <th>Kind</th> <th>Value</th> <th>Annotation</th> </tr> </thead> <tbody> <tr> <td>enumeration</td> <td>1</td> <td></td> </tr> </tbody> </table>	Kind	Value	Annotation	enumeration	1	
Kind	Value	Annotation					
enumeration	1						
annotation	documentation Znacznik innej formy płatności: 1 - inna forma płatności						
source	<pre> <xsd:element name="PlatnoscInna"> <xsd:annotation> <xsd:documentation>Znacznik innej formy płatności: 1 - inna forma płatności</xsd:documentation> </xsd:annotation> <xsd:simpleType> <xsd:restriction base="etd:TWybor1"> <xsd:enumeration value="1"/> </xsd:restriction> </xsd:simpleType> </xsd:element> </pre>						

element **Faktura/Fa/Platnosc/OpisPlatnosci**

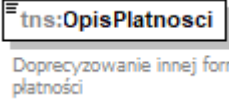
diagram										
namespace	http://ksef.mf.gov.pl/wzor/2021/08/05/08051/									
type	tns:TZnakowy									
properties	content simple									
facets	<table border="1"> <thead> <tr> <th>Kind</th> <th>Value</th> <th>Annotation</th> </tr> </thead> <tbody> <tr> <td>minLength</td> <td>1</td> <td></td> </tr> <tr> <td>maxLength</td> <td>256</td> <td></td> </tr> </tbody> </table>	Kind	Value	Annotation	minLength	1		maxLength	256	
Kind	Value	Annotation								
minLength	1									
maxLength	256									
annotation	documentation Doprecyzowanie innej formy płatności									
source	<pre> <xsd:element name="OpisPlatnosci" type="tns:TZnakowy"> <xsd:annotation> <xsd:documentation>Doprecyzowanie innej formy płatności</xsd:documentation> </xsd:annotation> </xsd:element> </pre>									

element **Faktura/Fa/Płatność/RachunekBankowy**

<p>diagram</p>	
<p>namespace</p>	<p>http://ksef.mf.gov.pl/wzor/2021/08/05/08051/</p>
<p>type</p>	<p>tns:TRachunekBankowy</p>
<p>properties</p>	<p>minOcc 0 maxOcc unbounded content complex</p>
<p>children</p>	<p>tns:NrRBPL tns:NrRBZagr tns:SWIFT tns:RachunekWlasnyBanku tns:NazwaBanku</p>
<p>annotation</p>	<p>documentation Numer rachunku bankowego</p>
<p>source</p>	<pre><xsd:element name="RachunekBankowy" type="tns:TRachunekBankowy" minOccurs="0" maxOccurs="unbounded"> <xsd:annotation> <xsd:documentation>Numer rachunku bankowego</xsd:documentation> </xsd:annotation> </xsd:element></pre>

element Faktura/Fa/Platnosc/RachunekBankowyFaktora

<p>diagram</p>	<p>The diagram shows the structure of the <code>tns:TRachunekBankowy</code> type. The root element is <code>tns:RachunekBankowyFaktora</code> (0..∞), which is a complex type. It contains a choice between <code>tns:RachunekWlasnyBanku</code> and <code>tns:NazwaBanku</code>. The choice is followed by a sequence of <code>tns:NrRBPL</code> (with a choice between <code>tns:NrRBZagr</code> and <code>tns:SWIFT</code>) and <code>tns:RachunekWlasnyBanku</code>.</p>
<p>namespace</p>	<p>http://ksef.mf.gov.pl/wzor/2021/08/05/08051/</p>
<p>type</p>	<p>tns:TRachunekBankowy</p>
<p>properties</p>	<p>minOcc 0 maxOcc unbounded content complex</p>
<p>children</p>	<p>tns:NrRBPL tns:NrRBZagr tns:SWIFT tns:RachunekWlasnyBanku tns:NazwaBanku</p>
<p>annotation</p>	<p>documentation Rachunek bankowy faktora</p>
<p>source</p>	<pre><xsd:element name="RachunekBankowyFaktora" type="tns:TRachunekBankowy" minOccurs="0" maxOccurs="unbounded"> <xsd:annotation> <xsd:documentation>Rachunek bankowy faktora</xsd:documentation> </xsd:annotation> </xsd:element></pre>

element Faktura/Fa/Platnosc/Skonto

<p>diagram</p>	<p>The diagram shows the structure of the <code>tns:Skonto</code> type. The root element is <code>tns:Skonto</code>, which is a complex type. It contains a choice between <code>tns:WarunkiSkonta</code> and <code>tns:WysokoscSkonta</code>.</p>
<p>namespace</p>	<p>http://ksef.mf.gov.pl/wzor/2021/08/05/08051/</p>
<p>properties</p>	<p>minOcc 0 maxOcc 1 content complex</p>
<p>children</p>	<p>tns:WarunkiSkonta tns:WysokoscSkonta</p>

annotation	documentation Skonto
source	<pre> <xsd:element name="Skonto" minOccurs="0"> <xsd:annotation> <xsd:documentation>Skonto</xsd:documentation> </xsd:annotation> <xsd:complexType> <xsd:sequence> <xsd:element name="WarunkiSkonta" type="tns:TZnakowy"> <xsd:annotation> <xsd:documentation>Warunki, które nabywca powinien spełnić aby skorzystać ze skonta</xsd:documentation> </xsd:annotation> </xsd:element> <xsd:element name="WysokoscSkonta" type="tns:TZnakowy"> <xsd:annotation> <xsd:documentation>Wysokość skonta</xsd:documentation> </xsd:annotation> </xsd:element> </xsd:sequence> </xsd:complexType> </xsd:element> </pre>

element Faktura/Fa/Platnosc/Skonto/WarunkiSkonta

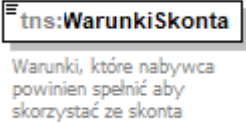
diagram										
namespace	http://ksef.mf.gov.pl/wzor/2021/08/05/08051/									
type	tns:TZnakowy									
properties	content simple									
facets	<table border="1"> <thead> <tr> <th>Kind</th> <th>Value</th> <th>Annotation</th> </tr> </thead> <tbody> <tr> <td>minLength</td> <td>1</td> <td></td> </tr> <tr> <td>maxLength</td> <td>256</td> <td></td> </tr> </tbody> </table>	Kind	Value	Annotation	minLength	1		maxLength	256	
Kind	Value	Annotation								
minLength	1									
maxLength	256									
annotation	documentation Warunki, które nabywca powinien spełnić aby skorzystać ze skonta									
source	<pre> <xsd:element name="WarunkiSkonta" type="tns:TZnakowy"> <xsd:annotation> <xsd:documentation>Warunki, które nabywca powinien spełnić aby skorzystać ze skonta</xsd:documentation> </xsd:annotation> </xsd:element> </pre>									

element Faktura/Fa/Platnosc/Skonto/WysokoscSkonta

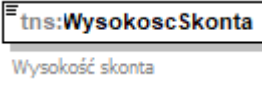
diagram	
namespace	http://ksef.mf.gov.pl/wzor/2021/08/05/08051/

type	tns:TZnakowy									
properties	content simple									
facets	<table border="1"> <thead> <tr> <th>Kind</th> <th>Value</th> <th>Annotation</th> </tr> </thead> <tbody> <tr> <td>minLength</td> <td>1</td> <td></td> </tr> <tr> <td>maxLength</td> <td>256</td> <td></td> </tr> </tbody> </table>	Kind	Value	Annotation	minLength	1		maxLength	256	
Kind	Value	Annotation								
minLength	1									
maxLength	256									
annotation	documentation Wysokość skonta									
source	<pre> <xsd:element name="WysokoscSkonta" type="tns:TZnakowy"> <xsd:annotation> <xsd:documentation>Wysokość skonta</xsd:documentation> </xsd:annotation> </xsd:element> </pre>									

properties	minOcc 0 maxOcc 1 content complex
children	tns:DataZamowienia tns:NrUmowy tns:NrZamowienia tns:NrPartiiTowaru tns:WarunkiDostawy tns:KursUmowny tns:WalutaUmowna tns:Transport tns:PodmiotPosredniczacy
annotation	documentation Warunki transakcji, o ile występują
source	<pre> <xsd:element name="WarunkiTransakcji" minOccurs="0"> <xsd:annotation> <xsd:documentation>Warunki transakcji, o ile występują</xsd:documentation> </xsd:annotation> <xsd:complexType> <xsd:sequence> <xsd:element name="DataZamowienia" type="tns:TData" minOccurs="0"> <xsd:annotation> <xsd:documentation>Data zamówienia lub umowy</xsd:documentation> </xsd:annotation> </xsd:element> <xsd:sequence minOccurs="0"> <xsd:element name="NrUmowy" type="tns:TZnakowy" minOccurs="0"> <xsd:annotation> <xsd:documentation>Numer umowy</xsd:documentation> </xsd:annotation> </xsd:element> <xsd:element name="NrZamowienia" type="tns:TZnakowy" minOccurs="0" maxOccurs="unbounded"> <xsd:annotation> <xsd:documentation>Numer zamówienia</xsd:documentation> </xsd:annotation> </xsd:element> </xsd:sequence> <xsd:element name="NrPartiiTowaru" type="tns:TZnakowy" minOccurs="0" maxOccurs="unbounded"> <xsd:annotation> <xsd:documentation>Numery partii towaru</xsd:documentation> </xsd:annotation> </xsd:element> <xsd:element name="WarunkiDostawy" type="tns:TZnakowy" minOccurs="0"> <xsd:annotation> <xsd:documentation>Warunki dostawy towarów - w przypadku istnienia pomiędzy stronami transakcji, umowy określającej warunki dostawy tzw. Incoterms</xsd:documentation> </xsd:annotation> </xsd:element> <xsd:sequence minOccurs="0"> <xsd:element name="KursUmowny" type="tns:TIlosci"> <xsd:annotation> <xsd:documentation>Kurs umowny - w przypadkach, gdy w fakturze znajduje się informacja o kursie, po którym zostały przeliczone kwoty wykazane w fakturze w złotych. Nie dotyczy przypadków, o których mowa w art. 31a ustawy</xsd:documentation> </xsd:annotation> </xsd:element> <xsd:element name="WalutaUmowna" type="tns:currCode_Type"> <xsd:annotation> <xsd:documentation>Waluta umowna - trzyliterowy kod waluty (ISO-4217) w przypadkach, gdy w fakturze znajduje się informacja o kursie, po którym zostały przeliczone kwoty wykazane w fakturze w złotych. Nie dotyczy przypadków, o których mowa w art. 31a </pre>

```

ustawy</xsd:documentation>
  </xsd:annotation>
</xsd:element>
</xsd:sequence>
<xsd:element name="Transport" minOccurs="0" maxOccurs="unbounded">
  <xsd:complexType>
    <xsd:sequence>
      <xsd:choice>
        <xsd:element name="RodzajTransportu" type="tns:TRodzajTransportu">
          <xsd:annotation>
            <xsd:documentation>Rodzaj zastosowanego transportu w przypadku dokonanej
dostawy towarów</xsd:documentation>
          </xsd:annotation>
        </xsd:element>
        <xsd:sequence>
          <xsd:element name="TransportInny">
            <xsd:annotation>
              <xsd:documentation>Znacznik innego rodzaju transportu: 1 - inny rodzaj
transportu</xsd:documentation>
            </xsd:annotation>
            <xsd:simpleType>
              <xsd:restriction base="etd:TWybor1">
                <xsd:enumeration value="1">
                  <xsd:annotation>
                    <xsd:documentation>Inny rodzaj transportu</xsd:documentation>
                  </xsd:annotation>
                </xsd:enumeration>
              </xsd:restriction>
            </xsd:simpleType>
          </xsd:element>
          <xsd:element name="OpisInnegoTransportu" type="tns:TZnakowy50">
            <xsd:annotation>
              <xsd:documentation>Opis innego rodzaju transportu</xsd:documentation>
            </xsd:annotation>
          </xsd:element>
        </xsd:sequence>
      </xsd:choice>
    </xsd:complexType>
    <xsd:sequence>
      <xsd:element name="DaneIdentyfikacyjne" type="tns:TPodmiot">
        <xsd:annotation>
          <xsd:documentation>Dane identyfikacyjne
przewoźnika</xsd:documentation>
        </xsd:annotation>
      </xsd:element>
      <xsd:element name="AdresPrzewoźnika" type="tns:TAdres">
        <xsd:annotation>
          <xsd:documentation>Adres przewoźnika</xsd:documentation>
        </xsd:annotation>
      </xsd:element>
    </xsd:sequence>
  </xsd:complexType>
</xsd:element>
<xsd:element name="NrZleceniaTransportu" type="tns:TZnakowy" minOccurs="0">
  <xsd:annotation>

```

```

        <xsd:documentation>Numer zlecenia transportu</xsd:documentation>
    </xsd:annotation>
</xsd:element>
<xsd:sequence>
    <xsd:choice>
        <xsd:element name="OpisLadunku" type="tns:TLadunek">
            <xsd:annotation>
                <xsd:documentation>Rodzaj ładunku</xsd:documentation>
            </xsd:annotation>
        </xsd:element>
        <xsd:sequence>
            <xsd:element name="LadunekInny">
                <xsd:annotation>
                    <xsd:documentation>Znacznik innego ładunku: 1 - inny
ładunek</xsd:documentation>
                </xsd:annotation>
            <xsd:simpleType>
                <xsd:restriction base="etd:TWybor1">
                    <xsd:enumeration value="1">
                        <xsd:annotation>
                            <xsd:documentation>Inny ładunek</xsd:documentation>
                        </xsd:annotation>
                    </xsd:enumeration>
                </xsd:restriction>
            </xsd:simpleType>
        </xsd:element>
        <xsd:element name="OpisInnegoLadunku" type="tns:TZnakowy50">
            <xsd:annotation>
                <xsd:documentation>Opis innego ładunku</xsd:documentation>
            </xsd:annotation>
        </xsd:element>
    </xsd:sequence>
</xsd:choice>
    <xsd:element name="JednostkaOpakowania" type="tns:TZnakowy" minOccurs="0">
        <xsd:annotation>
            <xsd:documentation>Jednostka opakowania</xsd:documentation>
        </xsd:annotation>
    </xsd:element>
</xsd:sequence>
<xsd:sequence>
    <xsd:element name="DataGodzRozpTransportu" type="etd:TDataCzas"
minOccurs="0">
        <xsd:annotation>
            <xsd:documentation>Data i godzina rozpoczęcia
transportu</xsd:documentation>
        </xsd:annotation>
    </xsd:element>
    <xsd:element name="DataGodzZakTransportu" type="etd:TDataCzas"
minOccurs="0">
        <xsd:annotation>
            <xsd:documentation>Data i godzina zakończenia
transportu</xsd:documentation>
        </xsd:annotation>
    </xsd:element>
    <xsd:element name="WysylkaZ" type="tns:TAdres">
        <xsd:annotation>

```

<pre> <xsd:documentation>Adres miejsca wysyłki</xsd:documentation> </xsd:annotation> </xsd:element> <xsd:element name="WysylkaPrzez" type="tns:TAdres" minOccurs="0" maxOccurs="unbounded"> <xsd:annotation> <xsd:documentation>Adres pośredni wysyłki</xsd:documentation> </xsd:annotation> </xsd:element> <xsd:element name="WysylkaDo" type="tns:TAdres"> <xsd:annotation> <xsd:documentation>Adres miejsca docelowego, do którego został zlecony transport</xsd:documentation> </xsd:annotation> </xsd:element> </xsd:sequence> </xsd:sequence> </xsd:complexType> </xsd:element> <xsd:element name="PodmiotPosredniczacy" type="etd:TWybor1" minOccurs="0"> <xsd:annotation> <xsd:documentation>Wartość "1" oznacza dostawę dokonaną przez podmiot, o którym mowa w art. 22 ust. 2d ustawy. Pole dotyczy sytuacji, w której podmiot uczestniczy w transakcji łańcuchowej innej niż procedura trójstronna uproszczona, o której mowa w art. 135 ust. 1 pkt 4 ustawy</xsd:documentation> </xsd:annotation> </xsd:element> </xsd:sequence> </xsd:complexType> </xsd:element> </pre>

element **Faktura/Fa/WarunkiTransakcji/DataZamowienia**

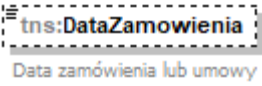
diagram	
namespace	http://ksef.mf.gov.pl/wzor/2021/08/05/08051/
type	tns:TData
properties	minOcc 0 maxOcc 1 content simple
facets	Kind Value Annotation minInclusive 2016-07-01 maxInclusive 2050-01-01 pattern ((\d{4})-(\d{2})-(\d{2}))
annotation	documentation Data zamówienia lub umowy
source	<pre> <xsd:element name="DataZamowienia" type="tns:TData" minOccurs="0"> <xsd:annotation> <xsd:documentation>Data zamówienia lub umowy</xsd:documentation> </xsd:annotation> </xsd:element> </pre>

element **Faktura/Fa/WarunkiTransakcji/NrUmowy**

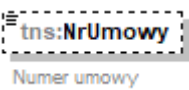
diagram	
namespace	http://ksef.mf.gov.pl/wzor/2021/08/05/08051/
type	tns:TZnakowy
properties	minOcc 0 maxOcc 1 content simple
facets	Kind Value Annotation minLength 1 maxLength 256
annotation	documentation Numer umowy
source	<pre><xsd:element name="NrUmowy" type="tns:TZnakowy" minOccurs="0"> <xsd:annotation> <xsd:documentation>Numer umowy</xsd:documentation> </xsd:annotation> </xsd:element></pre>

element **Faktura/Fa/WarunkiTransakcji/NrZamowienia**

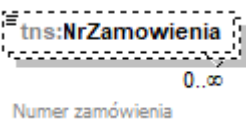
diagram	
namespace	http://ksef.mf.gov.pl/wzor/2021/08/05/08051/
type	tns:TZnakowy
properties	minOcc 0 maxOcc unbounded content simple
facets	Kind Value Annotation minLength 1 maxLength 256
annotation	documentation Numer zamówienia
source	<pre><xsd:element name="NrZamowienia" type="tns:TZnakowy" minOccurs="0" maxOccurs="unbounded"> <xsd:annotation> <xsd:documentation>Numer zamówienia</xsd:documentation> </xsd:annotation> </xsd:element></pre>

element **Faktura/Fa/WarunkiTransakcji/NrPartiiTowaru**

diagram	
---------	---

namespace	http://ksef.mf.gov.pl/wzor/2021/08/05/08051/
type	tns:TZnakowy
properties	minOcc 0 maxOcc unbounded content simple
facets	Kind Value Annotation minLength 1 maxLength 256
annotation	documentation Numery partii towaru
source	<pre><xsd:element name="NrPartiiTowaru" type="tns:TZnakowy" minOccurs="0" maxOccurs="unbounded"> <xsd:annotation> <xsd:documentation>Numery partii towaru</xsd:documentation> </xsd:annotation> </xsd:element></pre>

element Faktura/Fa/WarunkiTransakcji/WarunkiDostawy

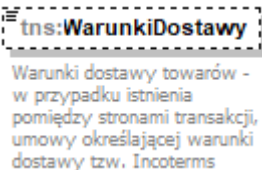
diagram	 <pre>tns:WarunkiDostawy</pre> <p>Warunki dostawy towarów - w przypadku istnienia pomiędzy stronami transakcji, umowy określającej warunki dostawy tzw. Incoterms</p>
namespace	http://ksef.mf.gov.pl/wzor/2021/08/05/08051/
type	tns:TZnakowy
properties	minOcc 0 maxOcc 1 content simple
facets	Kind Value Annotation minLength 1 maxLength 256
annotation	documentation Warunki dostawy towarów - w przypadku istnienia pomiędzy stronami transakcji, umowy określającej warunki dostawy tzw. Incoterms
source	<pre><xsd:element name="WarunkiDostawy" type="tns:TZnakowy" minOccurs="0"> <xsd:annotation> <xsd:documentation>Warunki dostawy towarów - w przypadku istnienia pomiędzy stronami transakcji, umowy określającej warunki dostawy tzw. Incoterms</xsd:documentation> </xsd:annotation> </xsd:element></pre>

element **Faktura/Fa/WarunkiTransakcji/KursUmowny**

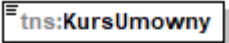
diagram	 <p>Kurs umowny - w przypadkach, gdy w fakturze znajduje się informacja o kursie, po którym zostały przeliczone kwoty wykazane w fakturze w złotych. Nie dotyczy przypadków, o których mowa w art. 31a ustawy</p>									
namespace	http://ksef.mf.gov.pl/wzor/2021/08/05/08051/									
type	tns:Tllosci									
properties	content simple									
facets	<table border="1"> <thead> <tr> <th>Kind</th> <th>Value</th> <th>Annotation</th> </tr> </thead> <tbody> <tr> <td>totalDigits</td> <td>22</td> <td></td> </tr> <tr> <td>fractionDigits</td> <td>6</td> <td></td> </tr> </tbody> </table>	Kind	Value	Annotation	totalDigits	22		fractionDigits	6	
Kind	Value	Annotation								
totalDigits	22									
fractionDigits	6									
annotation	documentation Kurs umowny - w przypadkach, gdy w fakturze znajduje się informacja o kursie, po którym zostały przeliczone kwoty wykazane w fakturze w złotych. Nie dotyczy przypadków, o których mowa w art. 31a ustawy									
source	<pre><xsd:element name="KursUmowny" type="tns:Tllosci"> <xsd:annotation> <xsd:documentation>Kurs umowny - w przypadkach, gdy w fakturze znajduje się informacja o kursie, po którym zostały przeliczone kwoty wykazane w fakturze w złotych. Nie dotyczy przypadków, o których mowa w art. 31a ustawy</xsd:documentation> </xsd:annotation> </xsd:element></pre>									

element **Faktura/Fa/WarunkiTransakcji/WalutaUmowna**

diagram	 <p>Waluta umowna - trzyliterowy kod waluty (ISO-4217) w przypadkach, gdy w fakturze znajduje się informacja o kursie, po którym zostały przeliczone kwoty wykazane w fakturze w złotych. Nie dotyczy przypadków, o których mowa w art. 31a ustawy</p>																								
namespace	http://ksef.mf.gov.pl/wzor/2021/08/05/08051/																								
type	tns:currCode_Type																								
properties	content simple																								
facets	<table border="1"> <thead> <tr> <th>Kind</th> <th>Value</th> <th>Annotation</th> </tr> </thead> <tbody> <tr> <td>enumeration</td> <td>AED</td> <td></td> </tr> <tr> <td>enumeration</td> <td>AFN</td> <td></td> </tr> <tr> <td>enumeration</td> <td>ALL</td> <td></td> </tr> <tr> <td>enumeration</td> <td>AMD</td> <td></td> </tr> <tr> <td>enumeration</td> <td>ANG</td> <td></td> </tr> <tr> <td>enumeration</td> <td>AOA</td> <td></td> </tr> <tr> <td>enumeration</td> <td>ARS</td> <td></td> </tr> </tbody> </table>	Kind	Value	Annotation	enumeration	AED		enumeration	AFN		enumeration	ALL		enumeration	AMD		enumeration	ANG		enumeration	AOA		enumeration	ARS	
Kind	Value	Annotation																							
enumeration	AED																								
enumeration	AFN																								
enumeration	ALL																								
enumeration	AMD																								
enumeration	ANG																								
enumeration	AOA																								
enumeration	ARS																								

enumeration	AUD
enumeration	AWG
enumeration	AZN
enumeration	BAM
enumeration	BBD
enumeration	BDT
enumeration	BGN
enumeration	BHD
enumeration	BIF
enumeration	BMD
enumeration	BND
enumeration	BOB
enumeration	BOV
enumeration	BRL
enumeration	BSD
enumeration	BTN
enumeration	BWP
enumeration	BYN
enumeration	BYR
enumeration	BZD
enumeration	CAD
enumeration	CDF
enumeration	CHE
enumeration	CHF
enumeration	CHW
enumeration	CLF
enumeration	CLP
enumeration	CNY
enumeration	COP
enumeration	COU
enumeration	CRC
enumeration	CUC
enumeration	CUP
enumeration	CVE
enumeration	CZK
enumeration	DJF
enumeration	DKK
enumeration	DOP
enumeration	DZD
enumeration	EEK
enumeration	EGP
enumeration	ERN
enumeration	ETB
enumeration	EUR
enumeration	FJD
enumeration	FKP

enumeration	GBP
enumeration	GEL
enumeration	GHS
enumeration	GIP
enumeration	GMD
enumeration	GNF
enumeration	GTQ
enumeration	GWP
enumeration	GYD
enumeration	HKD
enumeration	HNL
enumeration	HRK
enumeration	HTG
enumeration	HUF
enumeration	IDR
enumeration	ILS
enumeration	INR
enumeration	IQD
enumeration	IRR
enumeration	ISK
enumeration	JMD
enumeration	JOD
enumeration	JPY
enumeration	KES
enumeration	KGS
enumeration	KHR
enumeration	KMF
enumeration	KPW
enumeration	KRW
enumeration	KWD
enumeration	KYD
enumeration	KZT
enumeration	LAK
enumeration	LBP
enumeration	LKR
enumeration	LRD
enumeration	LSL
enumeration	LTL
enumeration	LVL
enumeration	LYD
enumeration	MAD
enumeration	MDL
enumeration	MGA
enumeration	MKD
enumeration	MMK
enumeration	MNT

enumeration	MOP
enumeration	MRO
enumeration	MRU
enumeration	MTL
enumeration	MUR
enumeration	MVR
enumeration	MWK
enumeration	MXN
enumeration	MXV
enumeration	MYR
enumeration	MZN
enumeration	NAD
enumeration	NGN
enumeration	NIO
enumeration	NOK
enumeration	NPR
enumeration	NZD
enumeration	OMR
enumeration	PAB
enumeration	PEN
enumeration	PGK
enumeration	PHP
enumeration	PKR
enumeration	PLN
enumeration	PYG
enumeration	QAR
enumeration	RON
enumeration	RSD
enumeration	RUB
enumeration	RWF
enumeration	SAR
enumeration	SBD
enumeration	SCR
enumeration	SDG
enumeration	SEK
enumeration	SGD
enumeration	SHP
enumeration	SLL
enumeration	SOS
enumeration	SRD
enumeration	SSP
enumeration	STD
enumeration	STN
enumeration	SVC
enumeration	SYP
enumeration	SZL

	enumeration THB enumeration TJS enumeration TMT enumeration TND enumeration TOP enumeration TRY enumeration TTD enumeration TWD enumeration TZS enumeration UAH enumeration UGX enumeration USD enumeration USN enumeration USS enumeration UYI enumeration UYU enumeration UYW enumeration UZS enumeration VEF enumeration VES enumeration VND enumeration VUV enumeration WST enumeration XAF enumeration XAG enumeration XAU enumeration XBA enumeration XBB enumeration XBC enumeration XBD enumeration XCD enumeration XDR enumeration XFU enumeration XOF enumeration XPD enumeration XPF enumeration XPT enumeration XSU enumeration XUA enumeration XXX enumeration YER enumeration ZAR enumeration ZMW enumeration ZWL
annotation	documentation Waluta umowna - trzyliterowy kod waluty (ISO-4217) w przypadkach, gdy w fakturze znajduje się informacja o kursie, po którym zostały przeliczone kwoty wykazane w fakturze w złotych. Nie dotyczy przypadków, o których mowa w art. 31a ustawy

source	<pre><xsd:element name="WalutaUmowna" type="tns:currCode_Type"> <xsd:annotation> <xsd:documentation>Waluta umowna - trzyliterowy kod waluty (ISO-4217) w przypadkach, gdy w fakturze znajduje się informacja o kursie, po którym zostały przeliczone kwoty wykazane w fakturze w złotych. Nie dotyczy przypadków, o których mowa w art. 31a ustawy</xsd:documentation> </xsd:annotation> </xsd:element></pre>
--------	---

element **Faktura/Fa/WarunkiTransakcji/Transport**

diagram

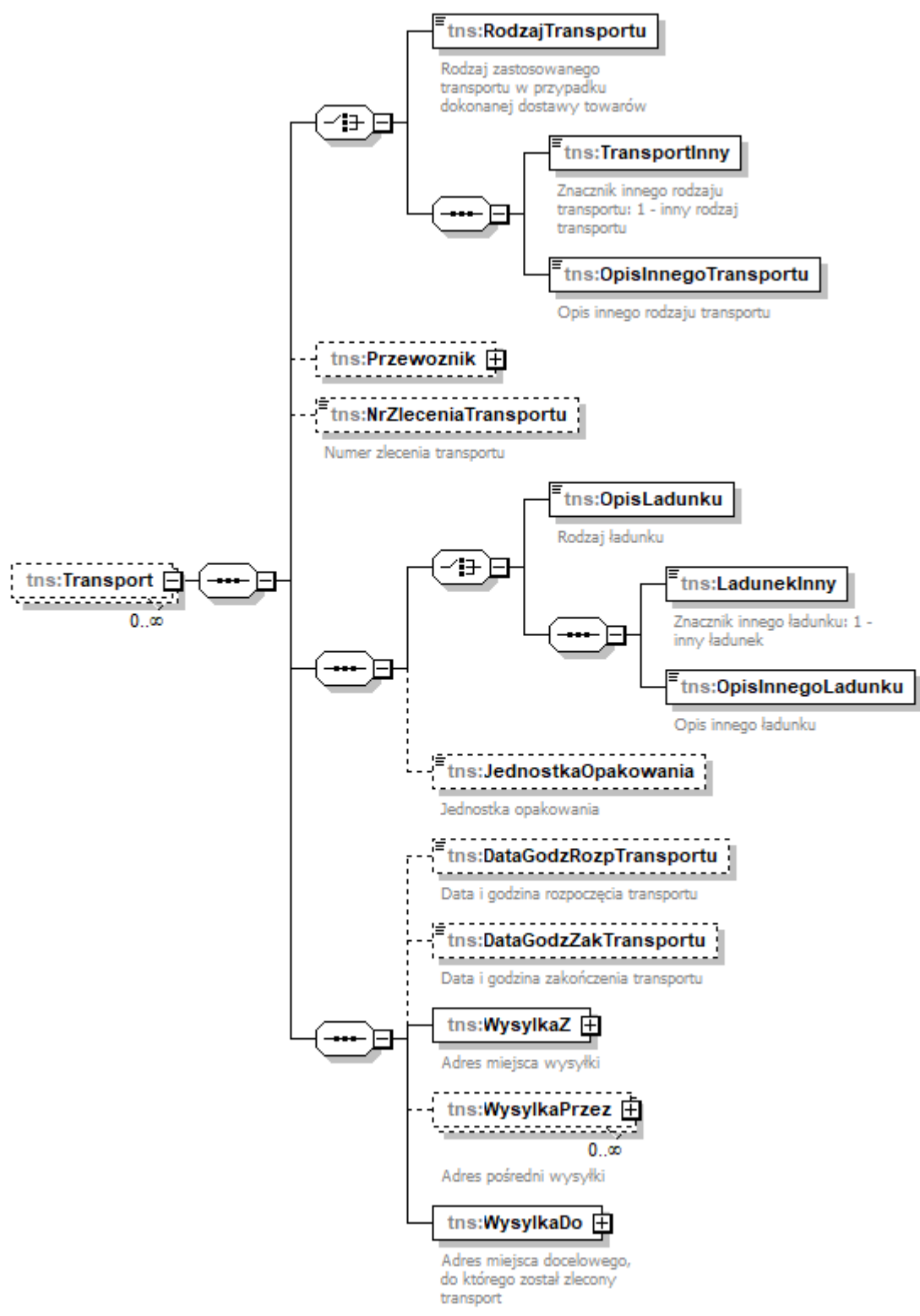

namespace <http://ksef.mf.gov.pl/wzor/2021/08/05/08051/>

properties
 minOcc 0
 maxOcc unbounded
 content complex

children	tns:RodzajTransportu tns:TransportInny tns:OpisInnegoTransportu tns:Przewoznik tns:NrZleceniaTransportu tns:OpisLadunku tns:LadunekInny tns:OpisInnegoLadunku tns:JednostkaOpakowania tns>DataGodzRozpTransportu tns>DataGodzZakTransportu tns:WyslukaZ tns:WyslukaPrzez tns:WyslukaDo
source	<pre> <xsd:element name="Transport" minOccurs="0" maxOccurs="unbounded"> <xsd:complexType> <xsd:sequence> <xsd:choice> <xsd:element name="RodzajTransportu" type="tns:TRodzajTransportu"> <xsd:annotation> <xsd:documentation>Rodzaj zastosowanego transportu w przypadku dokonanej dostawy towarów</xsd:documentation> </xsd:annotation> </xsd:element> <xsd:sequence> <xsd:element name="TransportInny"> <xsd:annotation> <xsd:documentation>Znacznik innego rodzaju transportu: 1 - inny rodzaj transportu</xsd:documentation> </xsd:annotation> <xsd:simpleType> <xsd:restriction base="etd:TWybor1"> <xsd:enumeration value="1"> <xsd:annotation> <xsd:documentation>Inny rodzaj transportu</xsd:documentation> </xsd:annotation> </xsd:enumeration> </xsd:restriction> </xsd:simpleType> </xsd:element> <xsd:element name="OpisInnegoTransportu" type="tns:TZnakowy50"> <xsd:annotation> <xsd:documentation>Opis innego rodzaju transportu</xsd:documentation> </xsd:annotation> </xsd:element> </xsd:sequence> </xsd:choice> <xsd:element name="Przewoznik" minOccurs="0"> <xsd:complexType> <xsd:sequence> <xsd:element name="DaneIdentyfikacyjne" type="tns:TPodmiot"> <xsd:annotation> <xsd:documentation>Dane identyfikacyjne przewoźnika</xsd:documentation> </xsd:annotation> </xsd:element> <xsd:element name="AdresPrzewoźnika" type="tns:TAdres"> <xsd:annotation> <xsd:documentation>Adres przewoźnika</xsd:documentation> </xsd:annotation> </xsd:element> </xsd:sequence> </xsd:complexType> </xsd:element> <xsd:element name="NrZleceniaTransportu" type="tns:TZnakowy" minOccurs="0"> <xsd:annotation> <xsd:documentation>Numer zlecenia transportu</xsd:documentation> </xsd:annotation> </xsd:element> </pre>

```

</xsd:annotation>
</xsd:element>
<xsd:sequence>
  <xsd:choice>
    <xsd:element name="OpisLadunku" type="tns:TLadunek">
      <xsd:annotation>
        <xsd:documentation>Rodzaj ładunku</xsd:documentation>
      </xsd:annotation>
    </xsd:element>
    <xsd:sequence>
      <xsd:element name="LadunekInny">
        <xsd:annotation>
          <xsd:documentation>Znacznik innego ładunku: 1 - inny
ładunek</xsd:documentation>
        </xsd:annotation>
        <xsd:simpleType>
          <xsd:restriction base="etd:TWybor1">
            <xsd:enumeration value="1">
              <xsd:annotation>
                <xsd:documentation>Inny ładunek</xsd:documentation>
              </xsd:annotation>
            </xsd:enumeration>
          </xsd:restriction>
        </xsd:simpleType>
      </xsd:element>
      <xsd:element name="OpisInnegoLadunku" type="tns:TZnakowy50">
        <xsd:annotation>
          <xsd:documentation>Opis innego ładunku</xsd:documentation>
        </xsd:annotation>
      </xsd:element>
    </xsd:sequence>
  </xsd:choice>
  <xsd:element name="JednostkaOpakowania" type="tns:TZnakowy" minOccurs="0">
    <xsd:annotation>
      <xsd:documentation>Jednostka opakowania</xsd:documentation>
    </xsd:annotation>
  </xsd:element>
</xsd:sequence>
<xsd:sequence>
  <xsd:element name="DataGodzRozpTransportu" type="etd:TDataCzas" minOccurs="0">
    <xsd:annotation>
      <xsd:documentation>Data i godzina rozpoczęcia transportu</xsd:documentation>
    </xsd:annotation>
  </xsd:element>
  <xsd:element name="DataGodzZakTransportu" type="etd:TDataCzas" minOccurs="0">
    <xsd:annotation>
      <xsd:documentation>Data i godzina zakończenia transportu</xsd:documentation>
    </xsd:annotation>
  </xsd:element>
  <xsd:element name="WysylkaZ" type="tns:TAdres">
    <xsd:annotation>
      <xsd:documentation>Adres miejsca wysyłki</xsd:documentation>
    </xsd:annotation>
  </xsd:element>
  <xsd:element name="WysylkaPrzez" type="tns:TAdres" minOccurs="0"
maxOccurs="unbounded">

```

	<pre> <xsd:annotation> <xsd:documentation>Adres pośredni wysyłki</xsd:documentation> </xsd:annotation> </xsd:element> <xsd:element name="WysylkaDo" type="tns:TAdres"> <xsd:annotation> <xsd:documentation>Adres miejsca docelowego, do którego został zlecony transport</xsd:documentation> </xsd:annotation> </xsd:element> </xsd:sequence> </xsd:sequence> </xsd:complexType> </xsd:element> </pre>
--	--

element **Faktura/Fa/WarunkiTransakcji/Transport/RodzajTransportu**

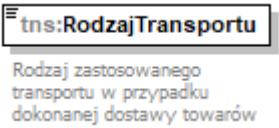
diagram																															
namespace	http://ksef.mf.gov.pl/wzor/2021/08/05/08051/																														
type	tns:TRodzajTransportu																														
properties	content simple																														
facets	<table border="1"> <thead> <tr> <th>Kind</th> <th>Value</th> <th>Annotation</th> </tr> </thead> <tbody> <tr> <td>minLength</td> <td>1</td> <td></td> </tr> <tr> <td>maxLength</td> <td>1</td> <td></td> </tr> <tr> <td>enumeration</td> <td>1</td> <td>documentation Transport morski</td> </tr> <tr> <td>enumeration</td> <td>2</td> <td>documentation Transport kolejowy</td> </tr> <tr> <td>enumeration</td> <td>3</td> <td>documentation Transport drogowy</td> </tr> <tr> <td>enumeration</td> <td>4</td> <td>documentation Transport lotniczy</td> </tr> <tr> <td>enumeration</td> <td>5</td> <td>documentation Przesyłka pocztowa</td> </tr> <tr> <td>enumeration</td> <td>7</td> <td>documentation Stałe instalacje przesyłowe</td> </tr> <tr> <td>enumeration</td> <td>8</td> <td>documentation Żegluga śródlądowa</td> </tr> </tbody> </table>	Kind	Value	Annotation	minLength	1		maxLength	1		enumeration	1	documentation Transport morski	enumeration	2	documentation Transport kolejowy	enumeration	3	documentation Transport drogowy	enumeration	4	documentation Transport lotniczy	enumeration	5	documentation Przesyłka pocztowa	enumeration	7	documentation Stałe instalacje przesyłowe	enumeration	8	documentation Żegluga śródlądowa
Kind	Value	Annotation																													
minLength	1																														
maxLength	1																														
enumeration	1	documentation Transport morski																													
enumeration	2	documentation Transport kolejowy																													
enumeration	3	documentation Transport drogowy																													
enumeration	4	documentation Transport lotniczy																													
enumeration	5	documentation Przesyłka pocztowa																													
enumeration	7	documentation Stałe instalacje przesyłowe																													
enumeration	8	documentation Żegluga śródlądowa																													
annotation	documentation Rodzaj zastosowanego transportu w przypadku dokonanej dostawy towarów																														
source	<pre> <xsd:element name="RodzajTransportu" type="tns:TRodzajTransportu"> <xsd:annotation> <xsd:documentation>Rodzaj zastosowanego transportu w przypadku dokonanej dostawy towarów</xsd:documentation> </xsd:annotation> </xsd:element> </pre>																														

element **Faktura/Fa/WarunkiTransakcji/Transport/TransportInny**

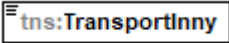
diagram	 <p>Znacznik innego rodzaju transportu: 1 - inny rodzaj transportu</p>						
namespace	http://ksef.mf.gov.pl/wzor/2021/08/05/08051/						
type	restriction of etd:TWybor1						
properties	content simple						
facets	<table border="1"> <thead> <tr> <th>Kind</th> <th>Value</th> <th>Annotation</th> </tr> </thead> <tbody> <tr> <td>enumeration</td> <td>1</td> <td>documentation Inny rodzaj transportu</td> </tr> </tbody> </table>	Kind	Value	Annotation	enumeration	1	documentation Inny rodzaj transportu
Kind	Value	Annotation					
enumeration	1	documentation Inny rodzaj transportu					
annotation	documentation Znacznik innego rodzaju transportu: 1 - inny rodzaj transportu						
source	<pre> <xsd:element name="TransportInny"> <xsd:annotation> <xsd:documentation>Znacznik innego rodzaju transportu: 1 - inny rodzaj transportu</xsd:documentation> </xsd:annotation> <xsd:simpleType> <xsd:restriction base="etd:TWybor1"> <xsd:enumeration value="1"> <xsd:annotation> <xsd:documentation>Inny rodzaj transportu</xsd:documentation> </xsd:annotation> </xsd:enumeration> </xsd:restriction> </xsd:simpleType> </xsd:element> </pre>						

element **Faktura/Fa/WarunkiTransakcji/Transport/OpisInnegoTransportu**

diagram	 <p>Opis innego rodzaju transportu</p>									
namespace	http://ksef.mf.gov.pl/wzor/2021/08/05/08051/									
type	tns:TZnakowy50									
properties	content simple									
facets	<table border="1"> <thead> <tr> <th>Kind</th> <th>Value</th> <th>Annotation</th> </tr> </thead> <tbody> <tr> <td>minLength</td> <td>1</td> <td></td> </tr> <tr> <td>maxLength</td> <td>50</td> <td></td> </tr> </tbody> </table>	Kind	Value	Annotation	minLength	1		maxLength	50	
Kind	Value	Annotation								
minLength	1									
maxLength	50									
annotation	documentation Opis innego rodzaju transportu									
source	<pre> <xsd:element name="OpisInnegoTransportu" type="tns:TZnakowy50"> <xsd:annotation> <xsd:documentation>Opis innego rodzaju transportu</xsd:documentation> </xsd:annotation> </xsd:element> </pre>									

element **Faktura/Fa/WarunkiTransakcji/Transport/Przewoznik**

diagram	
namespace	http://ksef.mf.gov.pl/wzor/2021/08/05/08051/
properties	minOcc 0 maxOcc 1 content complex
children	tns:Danelidentyfikacyjne tns:AdresPrzewoznika
source	<pre> <xsd:element name="Przewoznik" minOccurs="0"> <xsd:complexType> <xsd:sequence> <xsd:element name="Danelidentyfikacyjne" type="tns:TPodmiot"> <xsd:annotation> <xsd:documentation>Dane identyfikacyjne przewoźnika</xsd:documentation> </xsd:annotation> </xsd:element> <xsd:element name="AdresPrzewoznika" type="tns:TAdres"> <xsd:annotation> <xsd:documentation>Adres przewoźnika</xsd:documentation> </xsd:annotation> </xsd:element> </xsd:sequence> </xsd:complexType> </xsd:element> </pre>

element **Faktura/Fa/WarunkiTransakcji/Transport/Przewoźnik/DaneIdentyfikacyjne**

<p>diagram</p>	
<p>namespace</p>	<p>http://ksef.mf.gov.pl/wzor/2021/08/05/08051/</p>
<p>type</p>	<p>tns:TPodmiot</p>
<p>properties</p>	<p>content complex</p>
<p>children</p>	<p>tns:NIP tns:NrID tns:BrakID tns:ImiePierwsze tns:Nazwisko tns:PełnaNazwa tns:NazwaHandlowa</p>
<p>annotation</p>	<p>documentation Dane identyfikacyjne przewoźnika</p>
<p>source</p>	<pre><xsd:element name="DaneIdentyfikacyjne" type="tns:TPodmiot"> <xsd:annotation> <xsd:documentation>Dane identyfikacyjne przewoźnika</xsd:documentation> </xsd:annotation> </xsd:element></pre>

element **Faktura/Fa/WarunkiTransakcji/Transport/Przewoznik/AdresPrzewoznika**

diagram	
namespace	http://ksef.mf.gov.pl/wzor/2021/08/05/08051/
type	tns:TAdres
properties	content complex
children	tns:KodKraju tns:Miejscowosc tns:Ulica tns:NrDomu tns:NrLokalu tns:KodPocztowy tns:GLN
annotation	documentation Adres przewoźnika
source	<pre><xsd:element name="AdresPrzewoznika" type="tns:TAdres"> <xsd:annotation> <xsd:documentation>Adres przewoźnika</xsd:documentation> </xsd:annotation> </xsd:element></pre>

element **Faktura/Fa/WarunkiTransakcji/Transport/NrZleceniaTransportu**

diagram	
namespace	http://ksef.mf.gov.pl/wzor/2021/08/05/08051/
type	tns:TZnakowy
properties	minOcc 0 maxOcc 1 content simple

	enumeration 20 documentation Worek
annotation	documentation Rodzaj ładunku
source	<pre><xsd:element name="OpisLadunku" type="tns:TLadunek"> <xsd:annotation> <xsd:documentation>Rodzaj ładunku</xsd:documentation> </xsd:annotation> </xsd:element></pre>

element Faktura/Fa/WarunkiTransakcji/Transport/LadunekInny

diagram							
namespace	http://ksef.mf.gov.pl/wzor/2021/08/05/08051/						
type	restriction of etd:TWybor1						
properties	content simple						
facets	<table border="1"> <thead> <tr> <th>Kind</th> <th>Value</th> <th>Annotation</th> </tr> </thead> <tbody> <tr> <td>enumeration</td> <td>1</td> <td>documentation Inny ładunek</td> </tr> </tbody> </table>	Kind	Value	Annotation	enumeration	1	documentation Inny ładunek
Kind	Value	Annotation					
enumeration	1	documentation Inny ładunek					
annotation	documentation Znacznik innego ładunku: 1 - inny ładunek						
source	<pre><xsd:element name="LadunekInny"> <xsd:annotation> <xsd:documentation>Znacznik innego ładunku: 1 - inny ładunek</xsd:documentation> </xsd:annotation> <xsd:simpleType> <xsd:restriction base="etd:TWybor1"> <xsd:enumeration value="1"> <xsd:annotation> <xsd:documentation>Inny ładunek</xsd:documentation> </xsd:annotation> </xsd:enumeration> </xsd:restriction> </xsd:simpleType> </xsd:element></pre>						

element Faktura/Fa/WarunkiTransakcji/Transport/OpisInnegoLadunku

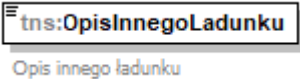
diagram										
namespace	http://ksef.mf.gov.pl/wzor/2021/08/05/08051/									
type	tns:TZnakowy50									
properties	content simple									
facets	<table border="1"> <thead> <tr> <th>Kind</th> <th>Value</th> <th>Annotation</th> </tr> </thead> <tbody> <tr> <td>minLength</td> <td>1</td> <td></td> </tr> <tr> <td>maxLength</td> <td>50</td> <td></td> </tr> </tbody> </table>	Kind	Value	Annotation	minLength	1		maxLength	50	
Kind	Value	Annotation								
minLength	1									
maxLength	50									

annotation	documentation Opis innego ładunku
source	<pre><xsd:element name="OpisInnegoLadunku" type="tns:TZnakowy50"> <xsd:annotation> <xsd:documentation>Opis innego ładunku</xsd:documentation> </xsd:annotation> </xsd:element></pre>

element Faktura/Fa/WarunkiTransakcji/Transport/JednostkaOpakowania

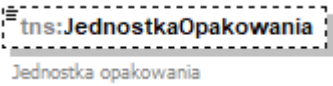
diagram										
namespace	http://ksef.mf.gov.pl/wzor/2021/08/05/08051/									
type	tns:TZnakowy									
properties	minOcc 0 maxOcc 1 content simple									
facets	<table border="1"> <thead> <tr> <th>Kind</th> <th>Value</th> <th>Annotation</th> </tr> </thead> <tbody> <tr> <td>minLength</td> <td>1</td> <td></td> </tr> <tr> <td>maxLength</td> <td>256</td> <td></td> </tr> </tbody> </table>	Kind	Value	Annotation	minLength	1		maxLength	256	
Kind	Value	Annotation								
minLength	1									
maxLength	256									
annotation	documentation Jednostka opakowania									
source	<pre><xsd:element name="JednostkaOpakowania" type="tns:TZnakowy" minOccurs="0"> <xsd:annotation> <xsd:documentation>Jednostka opakowania</xsd:documentation> </xsd:annotation> </xsd:element></pre>									

element Faktura/Fa/WarunkiTransakcji/Transport/DataGodzRozpTransportu

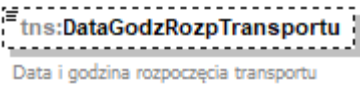
diagram							
namespace	http://ksef.mf.gov.pl/wzor/2021/08/05/08051/						
type	etd:TDataCzas						
properties	minOcc 0 maxOcc 1 content simple						
facets	<table border="1"> <thead> <tr> <th>Kind</th> <th>Value</th> <th>Annotation</th> </tr> </thead> <tbody> <tr> <td>whiteSpace</td> <td>collapse</td> <td></td> </tr> </tbody> </table>	Kind	Value	Annotation	whiteSpace	collapse	
Kind	Value	Annotation					
whiteSpace	collapse						
annotation	documentation Data i godzina rozpoczęcia transportu						
source	<pre><xsd:element name="DataGodzRozpTransportu" type="etd:TDataCzas" minOccurs="0"> <xsd:annotation> <xsd:documentation>Data i godzina rozpoczęcia transportu</xsd:documentation> </xsd:annotation> </xsd:element></pre>						

element **Faktura/Fa/WarunkiTransakcji/Transport/DataGodzZakTransportu**

diagram	
namespace	http://ksef.mf.gov.pl/wzor/2021/08/05/08051/
type	etd:TDataCzas
properties	minOcc 0 maxOcc 1 content simple
facets	Kind Value Annotation whiteSpace collapse
annotation	documentation Data i godzina zakończenia transportu
source	<pre><xsd:element name="DataGodzZakTransportu" type="etd:TDataCzas" minOccurs="0"> <xsd:annotation> <xsd:documentation>Data i godzina zakończenia transportu</xsd:documentation> </xsd:annotation> </xsd:element></pre>

element **Faktura/Fa/WarunkiTransakcji/Transport/WysylkaZ**

diagram	
namespace	http://ksef.mf.gov.pl/wzor/2021/08/05/08051/
type	tns:TAdres
properties	content complex

children	tns:KodKraju tns:Miejscowosc tns:Ulica tns:NrDomu tns:NrLokalu tns:KodPocztowy tns:GLN
annotation	documentation Adres miejsca wysyłki
source	<pre><xsd:element name="WysylkaZ" type="tns:TAdres"> <xsd:annotation> <xsd:documentation>Adres miejsca wysyłki</xsd:documentation> </xsd:annotation> </xsd:element></pre>

element Faktura/Fa/WarunkiTransakcji/Transport/WysylkaPrzez

diagram	
namespace	http://ksef.mf.gov.pl/wzor/2021/08/05/08051/
type	tns:TAdres
properties	minOcc 0 maxOcc unbounded content complex
children	tns:KodKraju tns:Miejscowosc tns:Ulica tns:NrDomu tns:NrLokalu tns:KodPocztowy tns:GLN
annotation	documentation Adres pośredni wysyłki
source	<pre><xsd:element name="WysylkaPrzez" type="tns:TAdres" minOccurs="0" maxOccurs="unbounded"> <xsd:annotation> <xsd:documentation>Adres pośredni wysyłki</xsd:documentation> </xsd:annotation> </xsd:element></pre>

element **Faktura/Fa/WarunkiTransakcji/Transport/WysylkaDo**

<p>diagram</p>	
<p>namespace</p>	<p>http://ksef.mf.gov.pl/wzor/2021/08/05/08051/</p>
<p>type</p>	<p>tns:TAdres</p>
<p>properties</p>	<p>content complex</p>
<p>children</p>	<p>tns:KodKraju tns:Miejscowosc tns:Ulica tns:NrDomu tns:NrLokalu tns:KodPocztowy tns:GLN</p>
<p>annotation</p>	<p>documentation Adres miejsca docelowego, do którego został zlecony transport</p>
<p>source</p>	<pre><xsd:element name="WysylkaDo" type="tns:TAdres"> <xsd:annotation> <xsd:documentation>Adres miejsca docelowego, do którego został zlecony transport</xsd:documentation> </xsd:annotation> </xsd:element></pre>

element **Faktura/Fa/WarunkiTransakcji/PodmiotPosredniczacy**

diagram	 <p>Wartość "1" oznacza dostawę dokonaną przez podmiot, o którym mowa w art. 22 ust. 2d ustawy. Pole dotyczy sytuacji, w której podmiot uczestniczy w transakcji łańcuchowej innej niż procedura trójstronna uproszczona, o której mowa w art. 135 ust. 1 pkt 4 ustawy</p>
namespace	http://ksef.mf.gov.pl/wzor/2021/08/05/08051/
type	etd:TWybor1
properties	minOcc 0 maxOcc 1 content simple
facets	Kind Value Annotation enumeration 1
annotation	documentation Wartość "1" oznacza dostawę dokonaną przez podmiot, o którym mowa w art. 22 ust. 2d ustawy. Pole dotyczy sytuacji, w której podmiot uczestniczy w transakcji łańcuchowej innej niż procedura trójstronna uproszczona, o której mowa w art. 135 ust. 1 pkt 4 ustawy
source	<pre><xsd:element name="PodmiotPosredniczacy" type="etd:TWybor1" minOccurs="0"> <xsd:annotation> <xsd:documentation>Wartość "1" oznacza dostawę dokonaną przez podmiot, o którym mowa w art. 22 ust. 2d ustawy. Pole dotyczy sytuacji, w której podmiot uczestniczy w transakcji łańcuchowej innej niż procedura trójstronna uproszczona, o której mowa w art. 135 ust. 1 pkt 4 ustawy</xsd:documentation> </xsd:annotation> </xsd:element></pre>

element **Faktura/Fa/Zamowienie**

<p>diagram</p>	<p>tns:Zamowienie</p> <p>Zamówienie lub umowa, o których mowa w art. 106f ust. 1 pkt 4 ustawy (dla faktur zaliczkowych) w walucie, w której wystawiono fakturę zaliczkową. W przypadku faktury korygującej fakturę zaliczkową należy prezentować różnice wynikające z korekty poszczególnych pozycji zamówienia lub umowy lub storna poszczególnych korygowanych pozycji zamówienia lub umowy i prawidłowe wartości korygowanych pozycji jako osobne wiersze jeśli korekta dotyczy wartości zamówienia. W przypadku faktur korygujących faktury zaliczkowe, jeśli korekta nie dotyczy wartości zamówienia i jednocześnie zmienia wysokość podstawy opodatkowania lub podatku, należy wprowadzić zapis stornujący dany wiersz wg stanu przed korektą i zapis przywracający wartość zamówienia w celu potwierdzenia braku zmiany jego wartości</p> <p>tns:LiczbaWierszyZamowienia Liczba wierszy zamówienia lub umowy</p> <p>tns:WartoscZamowienia Wartość zamówienia lub umowy z uwzględnieniem kwoty podatku</p> <p>tns:ZamowienieWiersz 1..∞ Szczegółowe pozycje zamówienia lub umowy w walucie, w której wystawiono fakturę zaliczkową</p>
<p>namespace</p>	<p>http://ksef.mf.gov.pl/wzor/2021/08/05/08051/</p>
<p>properties</p>	<p>minOcc 0 maxOcc 1 content complex</p>
<p>children</p>	<p>tns:LiczbaWierszyZamowienia tns:WartoscZamowienia tns:ZamowienieWiersz</p>
<p>annotation</p>	<p>documentation Zamówienie lub umowa, o których mowa w art. 106f ust. 1 pkt 4 ustawy (dla faktur zaliczkowych) w walucie, w której wystawiono fakturę zaliczkową. W przypadku faktury korygującej fakturę zaliczkową należy prezentować różnice wynikające z korekty poszczególnych pozycji zamówienia lub umowy lub storna poszczególnych korygowanych pozycji zamówienia lub umowy i prawidłowe wartości korygowanych pozycji jako osobne wiersze jeśli korekta dotyczy wartości zamówienia. W przypadku faktur korygujących faktury zaliczkowe, jeśli korekta nie dotyczy wartości zamówienia i jednocześnie zmienia wysokość podstawy opodatkowania lub podatku, należy wprowadzić zapis stornujący dany wiersz wg stanu przed korektą i zapis przywracający wartość zamówienia w celu potwierdzenia braku zmiany jego wartości</p>
<p>source</p>	<pre><xsd:element name="Zamowienie" minOccurs="0"> <xsd:annotation> <xsd:documentation>Zamówienie lub umowa, o których mowa w art. 106f ust. 1 pkt 4 ustawy (dla faktur zaliczkowych) w walucie, w której wystawiono fakturę zaliczkową. W przypadku faktury korygującej fakturę zaliczkową należy prezentować różnice wynikające z korekty poszczególnych pozycji zamówienia lub umowy lub storna poszczególnych korygowanych pozycji zamówienia lub umowy i prawidłowe wartości korygowanych pozycji jako osobne wiersze jeśli korekta dotyczy wartości zamówienia. W przypadku faktur korygujących faktury zaliczkowe, jeśli korekta nie dotyczy wartości zamówienia i jednocześnie zmienia wysokość podstawy opodatkowania lub podatku, należy wprowadzić zapis stornujący dany wiersz wg stanu przed korektą i zapis przywracający wartość zamówienia w celu potwierdzenia braku zmiany jego</pre>

```

wartosci</xsd:documentation>
</xsd:annotation>
<xsd:complexType>
  <xsd:sequence>
    <xsd:element name="LiczbaWierszyZamowienia" type="tns:TNaturalny">
      <xsd:annotation>
        <xsd:documentation>Liczba wierszy zamówienia lub umowy</xsd:documentation>
      </xsd:annotation>
    </xsd:element>
    <xsd:element name="WartoscZamowienia" type="tns:TKwotowy">
      <xsd:annotation>
        <xsd:documentation>Wartość zamówienia lub umowy z uwzględnieniem kwoty
podatku</xsd:documentation>
      </xsd:annotation>
    </xsd:element>
    <xsd:element name="ZamowienieWiersz" maxOccurs="unbounded">
      <xsd:annotation>
        <xsd:documentation>Szczegółowe pozycje zamówienia lub umowy w walucie, w której
wystawiono fakturę zaliczkową</xsd:documentation>
      </xsd:annotation>
    <xsd:complexType>
      <xsd:sequence>
        <xsd:element name="NrWierszaZam" type="tns:TNaturalny">
          <xsd:annotation>
            <xsd:documentation>Kolejny numer wiersza zamówienia lub
umowy</xsd:documentation>
          </xsd:annotation>
        </xsd:element>
        <xsd:element name="UU_IDZ" minOccurs="0">
          <xsd:annotation>
            <xsd:documentation>Uniwersalny unikalny numer wiersza zamówienia lub
umowy</xsd:documentation>
          </xsd:annotation>
        <xsd:simpleType>
          <xsd:restriction base="tns:TZnakowy">
            <xsd:maxLength value="50"/>
          </xsd:restriction>
        </xsd:simpleType>
        </xsd:element>
        <xsd:element name="P_7Z" type="tns:TZnakowy" minOccurs="0">
          <xsd:annotation>
            <xsd:documentation>Nazwa (rodzaj) towaru lub usługi</xsd:documentation>
          </xsd:annotation>
        </xsd:element>
        <xsd:element name="GTINZ" minOccurs="0">
          <xsd:annotation>
            <xsd:documentation>Globalny numer jednostki handlowej</xsd:documentation>
          </xsd:annotation>
        <xsd:simpleType>
          <xsd:restriction base="tns:TZnakowy">
            <xsd:maxLength value="20"/>
          </xsd:restriction>
        </xsd:simpleType>
        </xsd:element>
        <xsd:element name="PKWiUZ" minOccurs="0">
          <xsd:annotation>

```

```

    <xsd:documentation>Symbol Polskiej Klasyfikacji Wyrobów i
Usług</xsd:documentation>
    </xsd:annotation>
    <xsd:simpleType>
      <xsd:restriction base="tns:TZnakowy">
        <xsd:maxLength value="50"/>
      </xsd:restriction>
    </xsd:simpleType>
  </xsd:element>
<xsd:element name="CNZ" minOccurs="0">
  <xsd:annotation>
    <xsd:documentation>Symbol Nomenklatury Scalonej</xsd:documentation>
  </xsd:annotation>
  <xsd:simpleType>
    <xsd:restriction base="tns:TZnakowy">
      <xsd:maxLength value="50"/>
    </xsd:restriction>
  </xsd:simpleType>
</xsd:element>
<xsd:element name="PKOBZ" minOccurs="0">
  <xsd:annotation>
    <xsd:documentation>Symbol Polskiej Klasyfikacji Obiektów
Budowlanych</xsd:documentation>
  </xsd:annotation>
  <xsd:simpleType>
    <xsd:restriction base="tns:TZnakowy">
      <xsd:maxLength value="50"/>
    </xsd:restriction>
  </xsd:simpleType>
</xsd:element>
<xsd:element name="DodatkoweInfoZ" type="tns:TZnakowy50" minOccurs="0">
  <xsd:annotation>
    <xsd:documentation>Pole przeznaczone do wpisania przez sprzedawcę
dodatkowych danych, które nie zostały uwzględnione w elementach struktury i nie są wymagane
przepisami, a które mogą znaleźć się na fakturze</xsd:documentation>
  </xsd:annotation>
</xsd:element>
<xsd:element name="P_8AZ" type="tns:TZnakowy" minOccurs="0">
  <xsd:annotation>
    <xsd:documentation>Miara zamówionego towaru lub zakres
usługi</xsd:documentation>
  </xsd:annotation>
</xsd:element>
<xsd:element name="P_8BZ" type="tns:TIlosci" minOccurs="0">
  <xsd:annotation>
    <xsd:documentation>Ilość zamówionego towaru lub zakres
usługi</xsd:documentation>
  </xsd:annotation>
</xsd:element>
<xsd:element name="P_9AZ" type="tns:TKwotowy" minOccurs="0">
  <xsd:annotation>
    <xsd:documentation>Cena jednostkowa netto</xsd:documentation>
  </xsd:annotation>
</xsd:element>
<xsd:element name="P_11NettoZ" type="tns:TKwotowy" minOccurs="0">
  <xsd:annotation>

```

```

        <xsd:documentation>Wartość zamówionego towaru lub usługi bez kwoty
podatku</xsd:documentation>
        </xsd:annotation>
    </xsd:element>
    <xsd:element name="P_11VatZ" type="tns:TKwotowy" minOccurs="0">
        <xsd:annotation>
            <xsd:documentation>Kwota podatku od zamówionego towaru lub
usługi</xsd:documentation>
        </xsd:annotation>
    </xsd:element>
    <xsd:element name="P_12Z" type="tns:TStawkaPodatku" minOccurs="0">
        <xsd:annotation>
            <xsd:documentation>Stawka podatku</xsd:documentation>
        </xsd:annotation>
    </xsd:element>
    <xsd:element name="P_12Z_XII" type="tns:TProcentowy" minOccurs="0">
        <xsd:annotation>
            <xsd:documentation>Stawka podatku od wartości dodanej w przypadku, o którym
mowa w dziale XII w rozdziale 6a ustawy</xsd:documentation>
        </xsd:annotation>
    </xsd:element>
    <xsd:element name="P_12Z_Procedura" type="tns:TProceduraZamowienie"
minOccurs="0">
        <xsd:annotation>
            <xsd:documentation>Wskazanie procedury dla wiersza
zamówienia</xsd:documentation>
        </xsd:annotation>
    </xsd:element>
    <xsd:element name="GTUZ" type="tns:TGTU" minOccurs="0">
        <xsd:annotation>
            <xsd:documentation>Oznaczenie dotyczące dostawy towarów i świadczenia
usług</xsd:documentation>
        </xsd:annotation>
    </xsd:element>
    <xsd:element name="ProceduraZ" type="tns:TOznaczenieProceduryZ"
minOccurs="0">
        <xsd:annotation>
            <xsd:documentation>Oznaczenia dotyczące procedur</xsd:documentation>
        </xsd:annotation>
    </xsd:element>
    <xsd:element name="KwotaAkcyzyZ" type="tns:TKwotowy" minOccurs="0">
        <xsd:annotation>
            <xsd:documentation>Kwota podatku akcyzowego zawarta w cenie
towaru</xsd:documentation>
        </xsd:annotation>
    </xsd:element>
    <xsd:element name="KursWalutyZ" type="tns:TIlosci" minOccurs="0">
        <xsd:annotation>
            <xsd:documentation>Kurs waluty stosowany do wyliczenia kwoty podatku w
przypadkach, o których mowa w art. 31a ustawy. Dla faktur zaliczkowych należy podać kurs
identyczny dla wszystkich towarów i usług</xsd:documentation>
        </xsd:annotation>
    </xsd:element>
</xsd:sequence>
</xsd:complexType>
</xsd:element>

```

	<pre> </xsd:sequence> </xsd:complexType> </xsd:element> </pre>
--	--

element **Faktura/Fa/Zamowienie/LiczbaWierszyZamowienia**

diagram	 <p>Liczba wierszy zamówienia lub umowy</p>												
namespace	http://ksef.mf.gov.pl/wzor/2021/08/05/08051/												
type	tns:TNaturalny												
properties	content simple												
facets	<table border="1"> <thead> <tr> <th>Kind</th> <th>Value</th> <th>Annotation</th> </tr> </thead> <tbody> <tr> <td>minExclusive</td> <td>0</td> <td></td> </tr> <tr> <td>totalDigits</td> <td>14</td> <td></td> </tr> <tr> <td>whiteSpace</td> <td>collapse</td> <td></td> </tr> </tbody> </table>	Kind	Value	Annotation	minExclusive	0		totalDigits	14		whiteSpace	collapse	
Kind	Value	Annotation											
minExclusive	0												
totalDigits	14												
whiteSpace	collapse												
annotation	documentation Liczba wierszy zamówienia lub umowy												
source	<pre> <xsd:element name="LiczbaWierszyZamowienia" type="tns:TNaturalny"> <xsd:annotation> <xsd:documentation>Liczba wierszy zamówienia lub umowy</xsd:documentation> </xsd:annotation> </xsd:element> </pre>												

element **Faktura/Fa/Zamowienie/WartoscZamowienia**

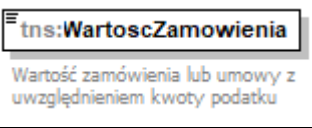
diagram	 <p>Wartość zamówienia lub umowy z uwzględnieniem kwoty podatku</p>									
namespace	http://ksef.mf.gov.pl/wzor/2021/08/05/08051/									
type	tns:TKwotowy									
properties	content simple									
facets	<table border="1"> <thead> <tr> <th>Kind</th> <th>Value</th> <th>Annotation</th> </tr> </thead> <tbody> <tr> <td>totalDigits</td> <td>18</td> <td></td> </tr> <tr> <td>fractionDigits</td> <td>2</td> <td></td> </tr> </tbody> </table>	Kind	Value	Annotation	totalDigits	18		fractionDigits	2	
Kind	Value	Annotation								
totalDigits	18									
fractionDigits	2									
annotation	documentation Wartość zamówienia lub umowy z uwzględnieniem kwoty podatku									
source	<pre> <xsd:element name="WartoscZamowienia" type="tns:TKwotowy"> <xsd:annotation> <xsd:documentation>Wartość zamówienia lub umowy z uwzględnieniem kwoty podatku</xsd:documentation> </xsd:annotation> </xsd:element> </pre>									

element Faktura/Fa/Zamowienie/ZamowienieWiersz

diagram

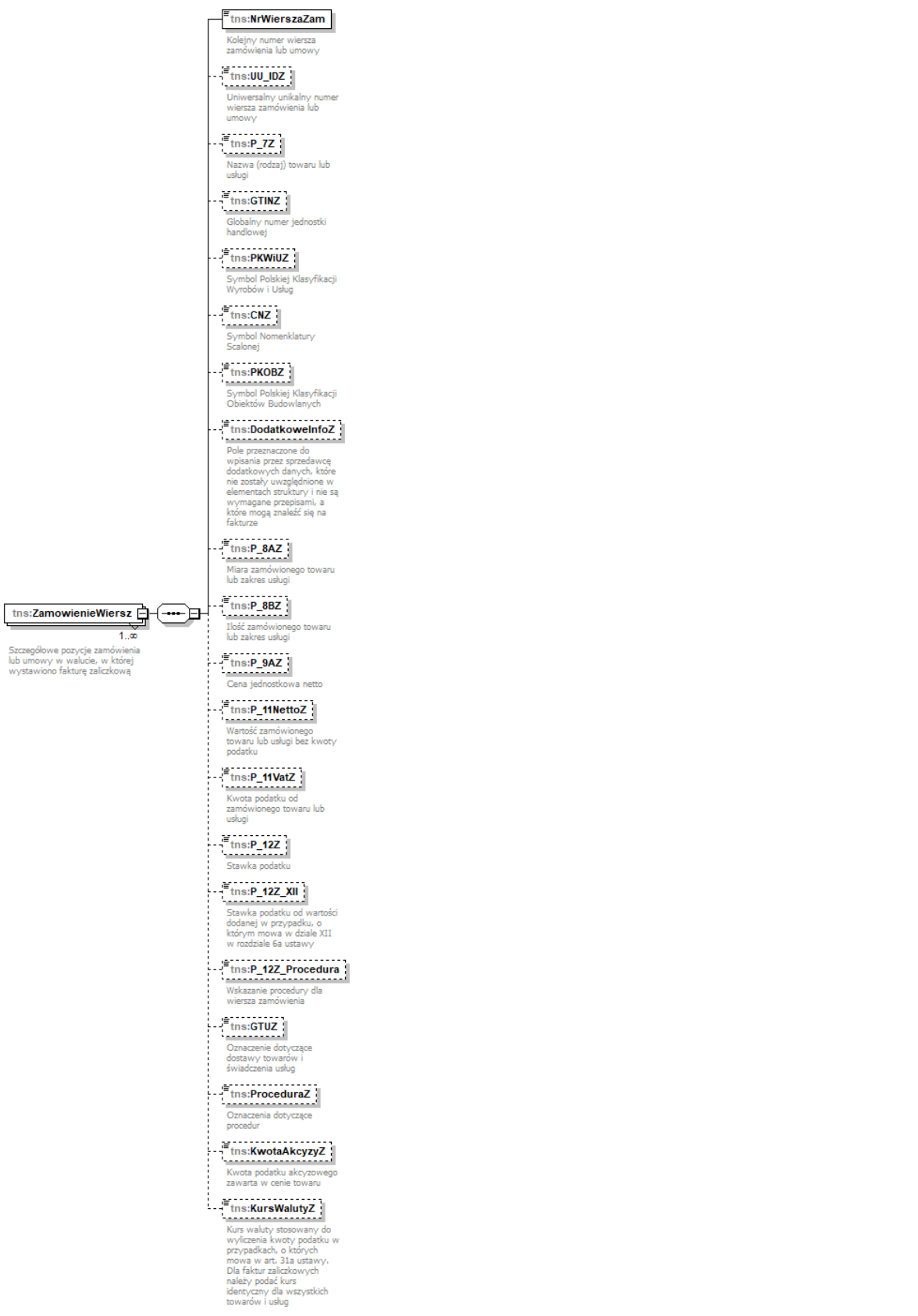

namespace	http://ksef.mf.gov.pl/wzor/2021/08/05/08051/
properties	minOcc 1 maxOcc unbounded content complex
children	tns:NrWierszaZam tns:UU_IDZ tns:P_7Z tns:GTINZ tns:PKWiUZ tns:CNZ tns:PKOBZ tns:DodatkoweInfoZ tns:P_8AZ tns:P_8BZ tns:P_9AZ tns:P_11NettoZ tns:P_11VatZ tns:P_12Z tns:P_12Z_XII tns:P_12Z_Procedura tns:GTUZ tns:ProceduraZ tns:KwotaAkcyzyZ tns:KursWalutyZ
annotation	documentation Szczegółowe pozycje zamówienia lub umowy w walucie, w której wystawiono fakturę zaliczkową
source	<pre> <xsd:element name="ZamowienieWiersz" maxOccurs="unbounded"> <xsd:annotation> <xsd:documentation>Szczegółowe pozycje zamówienia lub umowy w walucie, w której wystawiono fakturę zaliczkową</xsd:documentation> </xsd:annotation> <xsd:complexType> <xsd:sequence> <xsd:element name="NrWierszaZam" type="tns:TNaturalny"> <xsd:annotation> <xsd:documentation>Kolejny numer wiersza zamówienia lub umowy</xsd:documentation> </xsd:annotation> </xsd:element> <xsd:element name="UU_IDZ" minOccurs="0"> <xsd:annotation> <xsd:documentation>Uniwersalny unikalny numer wiersza zamówienia lub umowy</xsd:documentation> </xsd:annotation> <xsd:simpleType> <xsd:restriction base="tns:TZnakowy"> <xsd:maxLength value="50"/> </xsd:restriction> </xsd:simpleType> </xsd:element> <xsd:element name="P_7Z" type="tns:TZnakowy" minOccurs="0"> <xsd:annotation> <xsd:documentation>Nazwa (rodzaj) towaru lub usługi</xsd:documentation> </xsd:annotation> </xsd:element> <xsd:element name="GTINZ" minOccurs="0"> <xsd:annotation> <xsd:documentation>Globalny numer jednostki handlowej</xsd:documentation> </xsd:annotation> <xsd:simpleType> <xsd:restriction base="tns:TZnakowy"> <xsd:maxLength value="20"/> </xsd:restriction> </xsd:simpleType> </xsd:element> <xsd:element name="PKWiUZ" minOccurs="0"> <xsd:annotation> <xsd:documentation>Symbol Polskiej Klasyfikacji Wyrobów i Usług</xsd:documentation> </xsd:annotation> <xsd:simpleType> <xsd:restriction base="tns:TZnakowy"> <xsd:maxLength value="50"/> </xsd:restriction> </xsd:simpleType> </xsd:element> </xsd:sequence> </xsd:complexType> </xsd:element> </pre>

```

</xsd:simpleType>
</xsd:element>
<xsd:element name="CNZ" minOccurs="0">
  <xsd:annotation>
    <xsd:documentation>Symbol Nomenklatury Scalonej</xsd:documentation>
  </xsd:annotation>
  <xsd:simpleType>
    <xsd:restriction base="tns:TZnakowy">
      <xsd:maxLength value="50"/>
    </xsd:restriction>
  </xsd:simpleType>
</xsd:element>
<xsd:element name="PKOBZ" minOccurs="0">
  <xsd:annotation>
    <xsd:documentation>Symbol Polskiej Klasyfikacji Obiektów
Budowlanych</xsd:documentation>
  </xsd:annotation>
  <xsd:simpleType>
    <xsd:restriction base="tns:TZnakowy">
      <xsd:maxLength value="50"/>
    </xsd:restriction>
  </xsd:simpleType>
</xsd:element>
<xsd:element name="DodatkoweInfoZ" type="tns:TZnakowy50" minOccurs="0">
  <xsd:annotation>
    <xsd:documentation>Pole przeznaczone do wpisania przez sprzedawcę dodatkowych
danych, które nie zostały uwzględnione w elementach struktury i nie są wymagane przepisami, a
które mogą znaleźć się na fakturze</xsd:documentation>
  </xsd:annotation>
</xsd:element>
<xsd:element name="P_8AZ" type="tns:TZnakowy" minOccurs="0">
  <xsd:annotation>
    <xsd:documentation>Miara zamówionego towaru lub zakres usługi</xsd:documentation>
  </xsd:annotation>
</xsd:element>
<xsd:element name="P_8BZ" type="tns:TIlosci" minOccurs="0">
  <xsd:annotation>
    <xsd:documentation>Ilość zamówionego towaru lub zakres usługi</xsd:documentation>
  </xsd:annotation>
</xsd:element>
<xsd:element name="P_9AZ" type="tns:TKwotowy" minOccurs="0">
  <xsd:annotation>
    <xsd:documentation>Cena jednostkowa netto</xsd:documentation>
  </xsd:annotation>
</xsd:element>
<xsd:element name="P_11NettoZ" type="tns:TKwotowy" minOccurs="0">
  <xsd:annotation>
    <xsd:documentation>Wartość zamówionego towaru lub usługi bez kwoty
podatku</xsd:documentation>
  </xsd:annotation>
</xsd:element>
<xsd:element name="P_11VatZ" type="tns:TKwotowy" minOccurs="0">
  <xsd:annotation>
    <xsd:documentation>Kwota podatku od zamówionego towaru lub
usługi</xsd:documentation>
  </xsd:annotation>

```

```

</xsd:element>
<xsd:element name="P_12Z" type="tns:TStawkaPodatku" minOccurs="0">
  <xsd:annotation>
    <xsd:documentation>Stawka podatku</xsd:documentation>
  </xsd:annotation>
</xsd:element>
<xsd:element name="P_12Z_XII" type="tns:TProcentowy" minOccurs="0">
  <xsd:annotation>
    <xsd:documentation>Stawka podatku od wartości dodanej w przypadku, o którym mowa
w dziale XII w rozdziale 6a ustawy</xsd:documentation>
  </xsd:annotation>
</xsd:element>
<xsd:element name="P_12Z_Procedura" type="tns:TProceduraZamowienie"
minOccurs="0">
  <xsd:annotation>
    <xsd:documentation>Wskazanie procedury dla wiersza
zamówienia</xsd:documentation>
  </xsd:annotation>
</xsd:element>
<xsd:element name="GTUZ" type="tns:TGTU" minOccurs="0">
  <xsd:annotation>
    <xsd:documentation>Oznaczenie dotyczące dostawy towarów i świadczenia
usług</xsd:documentation>
  </xsd:annotation>
</xsd:element>
<xsd:element name="ProceduraZ" type="tns:TOznaczenieProceduryZ" minOccurs="0">
  <xsd:annotation>
    <xsd:documentation>Oznaczenia dotyczące procedur</xsd:documentation>
  </xsd:annotation>
</xsd:element>
<xsd:element name="KwotaAkcyzyZ" type="tns:TKwotowy" minOccurs="0">
  <xsd:annotation>
    <xsd:documentation>Kwota podatku akcyzowego zawarta w cenie
towaru</xsd:documentation>
  </xsd:annotation>
</xsd:element>
<xsd:element name="KursWalutyZ" type="tns:TIlosci" minOccurs="0">
  <xsd:annotation>
    <xsd:documentation>Kurs waluty stosowany do wyliczenia kwoty podatku w
przypadkach, o których mowa w art. 31a ustawy. Dla faktur zaliczkowych należy podać kurs
identyczny dla wszystkich towarów i usług</xsd:documentation>
  </xsd:annotation>
</xsd:element>
</xsd:sequence>
</xsd:complexType>
</xsd:element>

```

element **Faktura/Fa/Zamowienie/ZamowienieWiersz/NrWierszaZam**

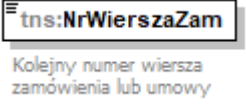
diagram	 <pre> classDiagram class tns { class NrWierszaZam { Kolejny numer wiersza zamówienia lub umowy } } </pre>
namespace	http://ksef.mf.gov.pl/wzor/2021/08/05/08051/

type	tns:TNaturalny												
properties	content simple												
facets	<table border="1"> <thead> <tr> <th>Kind</th> <th>Value</th> <th>Annotation</th> </tr> </thead> <tbody> <tr> <td>minExclusive</td> <td>0</td> <td></td> </tr> <tr> <td>totalDigits</td> <td>14</td> <td></td> </tr> <tr> <td>whiteSpace</td> <td>collapse</td> <td></td> </tr> </tbody> </table>	Kind	Value	Annotation	minExclusive	0		totalDigits	14		whiteSpace	collapse	
Kind	Value	Annotation											
minExclusive	0												
totalDigits	14												
whiteSpace	collapse												
annotation	documentation Kolejny numer wiersza zamówienia lub umowy												
source	<pre><xsd:element name="NrWierszaZam" type="tns:TNaturalny"> <xsd:annotation> <xsd:documentation>Kolejny numer wiersza zamówienia lub umowy</xsd:documentation> </xsd:annotation> </xsd:element></pre>												

element **Faktura/Fa/Zamowienie/ZamowienieWiersz/UU_IDZ**

diagram	 <p>tns:UU_IDZ Uniwersalny unikalny numer wiersza zamówienia lub umowy</p>									
namespace	http://ksef.mf.gov.pl/wzor/2021/08/05/08051/									
type	restriction of tns:TZnakowy									
properties	<table border="1"> <tbody> <tr> <td>minOcc</td> <td>0</td> </tr> <tr> <td>maxOcc</td> <td>1</td> </tr> <tr> <td>content</td> <td>simple</td> </tr> </tbody> </table>	minOcc	0	maxOcc	1	content	simple			
minOcc	0									
maxOcc	1									
content	simple									
facets	<table border="1"> <thead> <tr> <th>Kind</th> <th>Value</th> <th>Annotation</th> </tr> </thead> <tbody> <tr> <td>minLength</td> <td>1</td> <td></td> </tr> <tr> <td>maxLength</td> <td>50</td> <td></td> </tr> </tbody> </table>	Kind	Value	Annotation	minLength	1		maxLength	50	
Kind	Value	Annotation								
minLength	1									
maxLength	50									
annotation	documentation Uniwersalny unikalny numer wiersza zamówienia lub umowy									
source	<pre><xsd:element name="UU_IDZ" minOccurs="0"> <xsd:annotation> <xsd:documentation>Uniwersalny unikalny numer wiersza zamówienia lub umowy</xsd:documentation> </xsd:annotation> <xsd:simpleType> <xsd:restriction base="tns:TZnakowy"> <xsd:maxLength value="50"/> </xsd:restriction> </xsd:simpleType> </xsd:element></pre>									

element **Faktura/Fa/Zamowienie/ZamowienieWiersz/P_7Z**

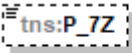
diagram	 <p>tns:P_7Z Nazwa (rodzaj) towaru lub usługi</p>
namespace	http://ksef.mf.gov.pl/wzor/2021/08/05/08051/

type	tns:TZnakowy
properties	minOcc 0 maxOcc 1 content simple
facets	Kind Value Annotation minLength 1 maxLength 256
annotation	documentation Nazwa (rodzaj) towaru lub usługi
source	<pre><xsd:element name="P_7Z" type="tns:TZnakowy" minOccurs="0"> <xsd:annotation> <xsd:documentation>Nazwa (rodzaj) towaru lub usługi</xsd:documentation> </xsd:annotation> </xsd:element></pre>

element Faktura/Fa/Zamowienie/ZamowienieWiersz/GTINZ

diagram	 Globalny numer jednostki handlowej
namespace	http://ksef.mf.gov.pl/wzor/2021/08/05/08051/
type	restriction of tns:TZnakowy
properties	minOcc 0 maxOcc 1 content simple
facets	Kind Value Annotation minLength 1 maxLength 20
annotation	documentation Globalny numer jednostki handlowej
source	<pre><xsd:element name="GTINZ" minOccurs="0"> <xsd:annotation> <xsd:documentation>Globalny numer jednostki handlowej</xsd:documentation> </xsd:annotation> <xsd:simpleType> <xsd:restriction base="tns:TZnakowy"> <xsd:maxLength value="20"/> </xsd:restriction> </xsd:simpleType> </xsd:element></pre>

element Faktura/Fa/Zamowienie/ZamowienieWiersz/PKWiUZ

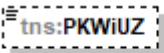
diagram	 Symbol Polskiej Klasyfikacji Wytrobów i Usług
namespace	http://ksef.mf.gov.pl/wzor/2021/08/05/08051/
type	restriction of tns:TZnakowy
properties	minOcc 0 maxOcc 1

	content simple									
facets	<table border="1"> <thead> <tr> <th>Kind</th> <th>Value</th> <th>Annotation</th> </tr> </thead> <tbody> <tr> <td>minLength</td> <td>1</td> <td></td> </tr> <tr> <td>maxLength</td> <td>50</td> <td></td> </tr> </tbody> </table>	Kind	Value	Annotation	minLength	1		maxLength	50	
Kind	Value	Annotation								
minLength	1									
maxLength	50									
annotation	documentation Symbol Polskiej Klasyfikacji Wyrobów i Usług									
source	<pre><xsd:element name="PKWiUZ" minOccurs="0"> <xsd:annotation> <xsd:documentation>Symbol Polskiej Klasyfikacji Wyrobów i Usług</xsd:documentation> </xsd:annotation> <xsd:simpleType> <xsd:restriction base="tns:TZnakowy"> <xsd:maxLength value="50"/> </xsd:restriction> </xsd:simpleType> </xsd:element></pre>									

element Faktura/Fa/Zamowienie/ZamowienieWiersz/CNZ

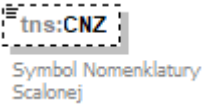
diagram										
namespace	http://ksef.mf.gov.pl/wzor/2021/08/05/08051/									
type	restriction of tns:TZnakowy									
properties	<table border="1"> <tbody> <tr> <td>minOcc</td> <td>0</td> </tr> <tr> <td>maxOcc</td> <td>1</td> </tr> <tr> <td>content</td> <td>simple</td> </tr> </tbody> </table>	minOcc	0	maxOcc	1	content	simple			
minOcc	0									
maxOcc	1									
content	simple									
facets	<table border="1"> <thead> <tr> <th>Kind</th> <th>Value</th> <th>Annotation</th> </tr> </thead> <tbody> <tr> <td>minLength</td> <td>1</td> <td></td> </tr> <tr> <td>maxLength</td> <td>50</td> <td></td> </tr> </tbody> </table>	Kind	Value	Annotation	minLength	1		maxLength	50	
Kind	Value	Annotation								
minLength	1									
maxLength	50									
annotation	documentation Symbol Nomenklatury Scalonej									
source	<pre><xsd:element name="CNZ" minOccurs="0"> <xsd:annotation> <xsd:documentation>Symbol Nomenklatury Scalonej</xsd:documentation> </xsd:annotation> <xsd:simpleType> <xsd:restriction base="tns:TZnakowy"> <xsd:maxLength value="50"/> </xsd:restriction> </xsd:simpleType> </xsd:element></pre>									

element Faktura/Fa/Zamowienie/ZamowienieWiersz/PKOBZ

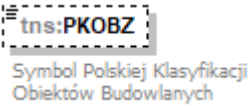
diagram	
namespace	http://ksef.mf.gov.pl/wzor/2021/08/05/08051/

type	restriction of tns:TZnakowy
properties	minOcc 0 maxOcc 1 content simple
facets	Kind Value Annotation minLength 1 maxLength 50
annotation	documentation Symbol Polskiej Klasyfikacji Obiektów Budowlanych
source	<pre> <xsd:element name="PKOBZ" minOccurs="0"> <xsd:annotation> <xsd:documentation>Symbol Polskiej Klasyfikacji Obiektów Budowlanych</xsd:documentation> </xsd:annotation> <xsd:simpleType> <xsd:restriction base="tns:TZnakowy"> <xsd:maxLength value="50"/> </xsd:restriction> </xsd:simpleType> </xsd:element> </pre>

element **Faktura/Fa/Zamowienie/ZamowienieWiersz/DodatkoweInfoZ**

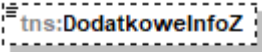
diagram	 <p>Pole przeznaczone do wpisania przez sprzedawcę dodatkowych danych, które nie zostały uwzględnione w elementach struktury i nie są wymagane przepisami, a które mogą znaleźć się na fakturze</p>
namespace	http://ksef.mf.gov.pl/wzor/2021/08/05/08051/
type	tns:TZnakowy50
properties	minOcc 0 maxOcc 1 content simple
facets	Kind Value Annotation minLength 1 maxLength 50
annotation	documentation Pole przeznaczone do wpisania przez sprzedawcę dodatkowych danych, które nie zostały uwzględnione w elementach struktury i nie są wymagane przepisami, a które mogą znaleźć się na fakturze
source	<pre> <xsd:element name="DodatkoweInfoZ" type="tns:TZnakowy50" minOccurs="0"> <xsd:annotation> <xsd:documentation>Pole przeznaczone do wpisania przez sprzedawcę dodatkowych danych, które nie zostały uwzględnione w elementach struktury i nie są wymagane przepisami, a które mogą znaleźć się na fakturze</xsd:documentation> </xsd:annotation> </xsd:element> </pre>

element **Faktura/Fa/Zamowienie/ZamowienieWiersz/P_8AZ**

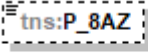
diagram	 <p>Miara zamówionego towaru lub zakres usługi</p>
namespace	http://ksef.mf.gov.pl/wzor/2021/08/05/08051/
type	tns:TZnakowy
properties	minOcc 0 maxOcc 1 content simple
facets	Kind Value Annotation minLength 1 maxLength 256
annotation	documentation Miara zamówionego towaru lub zakres usługi
source	<pre><xsd:element name="P_8AZ" type="tns:TZnakowy" minOccurs="0"> <xsd:annotation> <xsd:documentation>Miara zamówionego towaru lub zakres usługi</xsd:documentation> </xsd:annotation> </xsd:element></pre>

element **Faktura/Fa/Zamowienie/ZamowienieWiersz/P_8BZ**

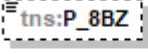
diagram	 <p>Ilość zamówionego towaru lub zakres usługi</p>
namespace	http://ksef.mf.gov.pl/wzor/2021/08/05/08051/
type	tns:TIlosci
properties	minOcc 0 maxOcc 1 content simple
facets	Kind Value Annotation totalDigits 22 fractionDigits 6
annotation	documentation Ilość zamówionego towaru lub zakres usługi
source	<pre><xsd:element name="P_8BZ" type="tns:TIlosci" minOccurs="0"> <xsd:annotation> <xsd:documentation>Ilość zamówionego towaru lub zakres usługi</xsd:documentation> </xsd:annotation> </xsd:element></pre>

element **Faktura/Fa/Zamowienie/ZamowienieWiersz/P_9AZ**

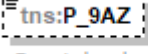
diagram	 <p>Cena jednostkowa netto</p>
namespace	http://ksef.mf.gov.pl/wzor/2021/08/05/08051/
type	tns:TKwotowy

properties	minOcc 0 maxOcc 1 content simple
facets	Kind Value Annotation totalDigits 18 fractionDigits 2
annotation	documentation Cena jednostkowa netto
source	<pre><xsd:element name="P_9AZ" type="tns:TKwotowy" minOccurs="0"> <xsd:annotation> <xsd:documentation>Cena jednostkowa netto</xsd:documentation> </xsd:annotation> </xsd:element></pre>

element Faktura/Fa/Zamowienie/ZamowienieWiersz/P_11NettoZ

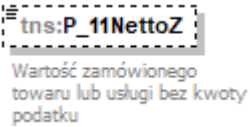
diagram	
namespace	http://ksef.mf.gov.pl/wzor/2021/08/05/08051/
type	tns:TKwotowy
properties	minOcc 0 maxOcc 1 content simple
facets	Kind Value Annotation totalDigits 18 fractionDigits 2
annotation	documentation Wartość zamówionego towaru lub usługi bez kwoty podatku
source	<pre><xsd:element name="P_11NettoZ" type="tns:TKwotowy" minOccurs="0"> <xsd:annotation> <xsd:documentation>Wartość zamówionego towaru lub usługi bez kwoty podatku</xsd:documentation> </xsd:annotation> </xsd:element></pre>

element Faktura/Fa/Zamowienie/ZamowienieWiersz/P_11VatZ

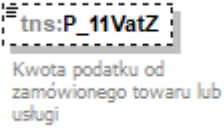
diagram	
namespace	http://ksef.mf.gov.pl/wzor/2021/08/05/08051/
type	tns:TKwotowy
properties	minOcc 0 maxOcc 1 content simple
facets	Kind Value Annotation totalDigits 18 fractionDigits 2

annotation	documentation Kwota podatku od zamówionego towaru lub usługi
source	<xsd:element name="P_11VatZ" type="tns:TKwotowy" minOccurs="0"> <xsd:annotation> <xsd:documentation>Kwota podatku od zamówionego towaru lub usługi</xsd:documentation> </xsd:annotation> </xsd:element>

element Faktura/Fa/Zamowienie/ZamowienieWiersz/P_12Z

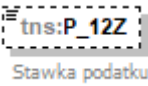
diagram																																											
namespace	http://ksef.mf.gov.pl/wzor/2021/08/05/08051/																																										
type	tns:TStawkaPodatku																																										
properties	minOcc 0 maxOcc 1 content simple																																										
facets	<table border="1"> <thead> <tr> <th>Kind</th> <th>Value</th> <th>Annotation</th> </tr> </thead> <tbody> <tr> <td>minLength</td> <td>1</td> <td></td> </tr> <tr> <td>maxLength</td> <td>256</td> <td></td> </tr> <tr> <td>enumeration</td> <td>23</td> <td></td> </tr> <tr> <td>enumeration</td> <td>22</td> <td></td> </tr> <tr> <td>enumeration</td> <td>8</td> <td></td> </tr> <tr> <td>enumeration</td> <td>7</td> <td></td> </tr> <tr> <td>enumeration</td> <td>5</td> <td></td> </tr> <tr> <td>enumeration</td> <td>4</td> <td></td> </tr> <tr> <td>enumeration</td> <td>3</td> <td></td> </tr> <tr> <td>enumeration</td> <td>0</td> <td></td> </tr> <tr> <td>enumeration</td> <td>zw</td> <td>documentation zwolnione z opodatkowania</td> </tr> <tr> <td>enumeration</td> <td>oo</td> <td>documentation odwrotne obciążenie</td> </tr> <tr> <td>enumeration</td> <td>np</td> <td>documentation niepodlegające opodatkowaniu-transakcje dostawy towarów oraz świadczenia usług poza terytorium kraju</td> </tr> </tbody> </table>	Kind	Value	Annotation	minLength	1		maxLength	256		enumeration	23		enumeration	22		enumeration	8		enumeration	7		enumeration	5		enumeration	4		enumeration	3		enumeration	0		enumeration	zw	documentation zwolnione z opodatkowania	enumeration	oo	documentation odwrotne obciążenie	enumeration	np	documentation niepodlegające opodatkowaniu-transakcje dostawy towarów oraz świadczenia usług poza terytorium kraju
Kind	Value	Annotation																																									
minLength	1																																										
maxLength	256																																										
enumeration	23																																										
enumeration	22																																										
enumeration	8																																										
enumeration	7																																										
enumeration	5																																										
enumeration	4																																										
enumeration	3																																										
enumeration	0																																										
enumeration	zw	documentation zwolnione z opodatkowania																																									
enumeration	oo	documentation odwrotne obciążenie																																									
enumeration	np	documentation niepodlegające opodatkowaniu-transakcje dostawy towarów oraz świadczenia usług poza terytorium kraju																																									
annotation	documentation Stawka podatku																																										
source	<xsd:element name="P_12Z" type="tns:TStawkaPodatku" minOccurs="0"> <xsd:annotation> <xsd:documentation>Stawka podatku</xsd:documentation> </xsd:annotation> </xsd:element>																																										

element Faktura/Fa/Zamowienie/ZamowienieWiersz/P_12Z_XII

diagram	 Stawka podatku od wartości dodanej w przypadku, o którym mowa w dziale XII w rozdziale 6a ustawy
---------	---

namespace	http://ksef.mf.gov.pl/wzor/2021/08/05/08051/		
type	tns:TProcentowy		
properties	minOcc	0	
	maxOcc	1	
	content	simple	
facets	Kind	Value	Annotation
	minInclusive	0	
	maxInclusive	100	
	totalDigits	9	
	fractionDigits	6	
	whiteSpace	collapse	
annotation	documentation Stawka podatku od wartości dodanej w przypadku, o którym mowa w dziale XII w rozdziale 6a ustawy		
source	<pre><xsd:element name="P_12Z_XII" type="tns:TProcentowy" minOccurs="0"> <xsd:annotation> <xsd:documentation>Stawka podatku od wartości dodanej w przypadku, o którym mowa w dziale XII w rozdziale 6a ustawy</xsd:documentation> </xsd:annotation> </xsd:element></pre>		

element Faktura/Fa/Zamowienie/ZamowienieWiersz/P_12Z_Procedura

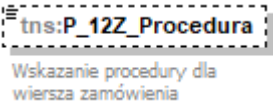
diagram			
namespace	http://ksef.mf.gov.pl/wzor/2021/08/05/08051/		
type	tns:TProceduraZamowienie		
properties	minOcc	0	
	maxOcc	1	
	content	simple	
facets	Kind	Value	Annotation
	minLength	1	
	maxLength	256	
	enumeration	1	documentation Stawka 0% stosowana w ramach sprzedaży krajowej
	enumeration	3	documentation Stawka 0% - eksport towarów
	enumeration	4	documentation Dostawa towarów oraz świadczenie usług opodatkowane poza terytorium kraju
	enumeration	5	documentation Świadczenie usług z art. 100 ust. 1 pkt 4 ustawy
	enumeration	6	documentation Towar/usługa wymienione w załączniku 15
	enumeration	7	documentation Pozostała sprzedaż krajowa
annotation	documentation Wskazanie procedury dla wiersza zamówienia		
source	<pre><xsd:element name="P_12Z_Procedura" type="tns:TProceduraZamowienie" minOccurs="0"> <xsd:annotation> <xsd:documentation>Wskazanie procedury dla wiersza zamówienia</xsd:documentation> </xsd:annotation> </xsd:element></pre>		

element **Faktura/Fa/Zamowienie/ZamowienieWiersz/GTUZ**

diagram	<p>Oznaczenie dotyczące dostawy towarów i świadczenia usług</p>		
namespace	http://ksef.mf.gov.pl/wzor/2021/08/05/08051/		
type	tns:TGTU		
properties	minOcc	0	
	maxOcc	1	
	content	simple	
facets	Kind	Value	Annotation
	minLength	1	
	maxLength	256	
	enumeration	GTU_01	documentation Dostawa towarów, o których mowa w § 10 ust. 3 pkt 1 lit. a rozporządzenia w sprawie szczegółowego zakresu danych zawartych w deklaracjach podatkowych i w ewidencji w zakresie podatku od towarów i usług
	enumeration	GTU_02	documentation Dostawa towarów, o których mowa w § 10 ust. 3 pkt 1 lit. b rozporządzenia w sprawie szczegółowego zakresu danych zawartych w deklaracjach podatkowych i w ewidencji w zakresie podatku od towarów i usług
	enumeration	GTU_03	documentation Dostawa towarów, o których mowa w § 10 ust. 3 pkt 1 lit. c rozporządzenia w sprawie szczegółowego zakresu danych zawartych w deklaracjach podatkowych i w ewidencji w zakresie podatku od towarów i usług
	enumeration	GTU_04	documentation Dostawa towarów, o których mowa w § 10 ust. 3 pkt 1 lit. d rozporządzenia w sprawie szczegółowego zakresu danych zawartych w deklaracjach podatkowych i w ewidencji w zakresie podatku od towarów i usług
	enumeration	GTU_05	documentation Dostawa towarów, o których mowa w § 10 ust. 3 pkt 1 lit. e rozporządzenia w sprawie szczegółowego zakresu danych zawartych w deklaracjach podatkowych i w ewidencji w zakresie podatku od towarów i usług
	enumeration	GTU_06	documentation Dostawa towarów, o których mowa w § 10 ust. 3 pkt 1 lit. f rozporządzenia w sprawie szczegółowego zakresu danych zawartych w deklaracjach podatkowych i w ewidencji w zakresie podatku od towarów i usług
	enumeration	GTU_07	documentation Dostawa towarów, o których mowa w § 10 ust. 3 pkt 1 lit. g rozporządzenia w sprawie szczegółowego zakresu danych zawartych w deklaracjach podatkowych i w ewidencji w zakresie podatku od towarów i usług
	enumeration	GTU_08	documentation Dostawa towarów, o których mowa w § 10 ust. 3 pkt 1 lit. h rozporządzenia w sprawie szczegółowego zakresu danych zawartych w deklaracjach podatkowych i w ewidencji w zakresie podatku od towarów i usług
	enumeration	GTU_09	documentation Dostawa towarów, o których mowa w § 10 ust. 3 pkt 1 lit. i rozporządzenia w sprawie szczegółowego zakresu danych zawartych w deklaracjach podatkowych i w ewidencji w zakresie podatku od towarów i usług
	enumeration	GTU_10	documentation Dostawa towarów, o których mowa w § 10 ust. 3 pkt 1 lit. j rozporządzenia w sprawie szczegółowego zakresu danych zawartych w deklaracjach podatkowych i w ewidencji w zakresie podatku od towarów i usług
	enumeration	GTU_11	documentation Świadczenie usług, o których mowa w § 10 ust. 3 pkt 2 lit. a rozporządzenia w sprawie szczegółowego zakresu danych zawartych w deklaracjach podatkowych i w ewidencji w zakresie podatku od towarów i usług
	enumeration	GTU_12	documentation Świadczenie usług, o których mowa w § 10 ust. 3 pkt 2 lit. b rozporządzenia w sprawie szczegółowego zakresu danych zawartych w deklaracjach podatkowych i w ewidencji w zakresie podatku od towarów i usług
	enumeration	GTU_13	documentation Świadczenie usług, o których mowa w § 10 ust. 3 pkt 2 lit. c rozporządzenia w sprawie

	szczegółowego zakresu danych zawartych w deklaracjach podatkowych i w ewidencji w zakresie podatku od towarów i usług
annotation	documentation Oznaczenie dotyczące dostawy towarów i świadczenia usług
source	<xsd:element name="GTUZ" type="tns:TGTU" minOccurs="0"> <xsd:annotation> <xsd:documentation>Oznaczenie dotyczące dostawy towarów i świadczenia usług</xsd:documentation> </xsd:annotation> </xsd:element>

element **Faktura/Fa/Zamowienie/ZamowienieWiersz/ProceduraZ**

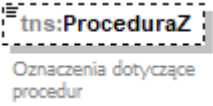
diagram																												
namespace	http://ksef.mf.gov.pl/wzor/2021/08/05/08051/																											
type	tns:TZnaczenieProceduryZ																											
properties	minOcc 0 maxOcc 1 content simple																											
facets	<table border="0"> <thead> <tr> <th>Kind</th> <th>Value</th> <th>Annotation</th> </tr> </thead> <tbody> <tr> <td>minLength</td> <td>1</td> <td></td> </tr> <tr> <td>maxLength</td> <td>256</td> <td></td> </tr> <tr> <td>enumeration</td> <td>WSTO_EE</td> <td>documentation Oznaczenie dotyczące procedury, o której mowa § 10 ust. 4 pkt 2a rozporządzenia w sprawie szczegółowego zakresu danych zawartych w deklaracjach podatkowych i w ewidencji w zakresie podatku od towarów i usług</td> </tr> <tr> <td>enumeration</td> <td>IED</td> <td>documentation Oznaczenie dotyczące procedury, o której mowa § 10 ust. 4 pkt 2b rozporządzenia w sprawie szczegółowego zakresu danych zawartych w deklaracjach podatkowych i w ewidencji w zakresie podatku od towarów i usług</td> </tr> <tr> <td>enumeration</td> <td>TT_D</td> <td>documentation Oznaczenie dotyczące procedury, o której mowa § 10 ust. 4 pkt 5 rozporządzenia w sprawie szczegółowego zakresu danych zawartych w deklaracjach podatkowych i w ewidencji w zakresie podatku od towarów i usług</td> </tr> <tr> <td>enumeration</td> <td>B_SPV</td> <td>documentation Oznaczenie dotyczące procedury, o której mowa § 10 ust. 4 pkt 10 rozporządzenia w sprawie szczegółowego zakresu danych zawartych w deklaracjach podatkowych i w ewidencji w zakresie podatku od towarów i usług</td> </tr> <tr> <td>enumeration</td> <td>B_SPV_DOSTAWA</td> <td>documentation Oznaczenie dotyczące procedury, o której mowa § 10 ust. 4 pkt 11 rozporządzenia w sprawie szczegółowego zakresu danych zawartych w deklaracjach podatkowych i w ewidencji w zakresie podatku od towarów i usług</td> </tr> <tr> <td>enumeration</td> <td>B_MPV_PROWIZJA</td> <td>documentation Oznaczenie dotyczące procedury, o której mowa § 10 ust. 4 pkt 12 rozporządzenia w sprawie szczegółowego zakresu danych zawartych w deklaracjach podatkowych i w ewidencji w zakresie podatku od towarów i usług</td> </tr> </tbody> </table>	Kind	Value	Annotation	minLength	1		maxLength	256		enumeration	WSTO_EE	documentation Oznaczenie dotyczące procedury, o której mowa § 10 ust. 4 pkt 2a rozporządzenia w sprawie szczegółowego zakresu danych zawartych w deklaracjach podatkowych i w ewidencji w zakresie podatku od towarów i usług	enumeration	IED	documentation Oznaczenie dotyczące procedury, o której mowa § 10 ust. 4 pkt 2b rozporządzenia w sprawie szczegółowego zakresu danych zawartych w deklaracjach podatkowych i w ewidencji w zakresie podatku od towarów i usług	enumeration	TT_D	documentation Oznaczenie dotyczące procedury, o której mowa § 10 ust. 4 pkt 5 rozporządzenia w sprawie szczegółowego zakresu danych zawartych w deklaracjach podatkowych i w ewidencji w zakresie podatku od towarów i usług	enumeration	B_SPV	documentation Oznaczenie dotyczące procedury, o której mowa § 10 ust. 4 pkt 10 rozporządzenia w sprawie szczegółowego zakresu danych zawartych w deklaracjach podatkowych i w ewidencji w zakresie podatku od towarów i usług	enumeration	B_SPV_DOSTAWA	documentation Oznaczenie dotyczące procedury, o której mowa § 10 ust. 4 pkt 11 rozporządzenia w sprawie szczegółowego zakresu danych zawartych w deklaracjach podatkowych i w ewidencji w zakresie podatku od towarów i usług	enumeration	B_MPV_PROWIZJA	documentation Oznaczenie dotyczące procedury, o której mowa § 10 ust. 4 pkt 12 rozporządzenia w sprawie szczegółowego zakresu danych zawartych w deklaracjach podatkowych i w ewidencji w zakresie podatku od towarów i usług
Kind	Value	Annotation																										
minLength	1																											
maxLength	256																											
enumeration	WSTO_EE	documentation Oznaczenie dotyczące procedury, o której mowa § 10 ust. 4 pkt 2a rozporządzenia w sprawie szczegółowego zakresu danych zawartych w deklaracjach podatkowych i w ewidencji w zakresie podatku od towarów i usług																										
enumeration	IED	documentation Oznaczenie dotyczące procedury, o której mowa § 10 ust. 4 pkt 2b rozporządzenia w sprawie szczegółowego zakresu danych zawartych w deklaracjach podatkowych i w ewidencji w zakresie podatku od towarów i usług																										
enumeration	TT_D	documentation Oznaczenie dotyczące procedury, o której mowa § 10 ust. 4 pkt 5 rozporządzenia w sprawie szczegółowego zakresu danych zawartych w deklaracjach podatkowych i w ewidencji w zakresie podatku od towarów i usług																										
enumeration	B_SPV	documentation Oznaczenie dotyczące procedury, o której mowa § 10 ust. 4 pkt 10 rozporządzenia w sprawie szczegółowego zakresu danych zawartych w deklaracjach podatkowych i w ewidencji w zakresie podatku od towarów i usług																										
enumeration	B_SPV_DOSTAWA	documentation Oznaczenie dotyczące procedury, o której mowa § 10 ust. 4 pkt 11 rozporządzenia w sprawie szczegółowego zakresu danych zawartych w deklaracjach podatkowych i w ewidencji w zakresie podatku od towarów i usług																										
enumeration	B_MPV_PROWIZJA	documentation Oznaczenie dotyczące procedury, o której mowa § 10 ust. 4 pkt 12 rozporządzenia w sprawie szczegółowego zakresu danych zawartych w deklaracjach podatkowych i w ewidencji w zakresie podatku od towarów i usług																										
annotation	documentation Oznaczenia dotyczące procedur																											
source	<xsd:element name="ProceduraZ" type="tns:TZnaczenieProceduryZ" minOccurs="0"> <xsd:annotation> <xsd:documentation>Oznaczenia dotyczące procedur</xsd:documentation>																											

	<pre></xsd:annotation> </xsd:element></pre>
--	---

element **Faktura/Fa/Zamowienie/ZamowienieWiersz/KwotaAkczyzyZ**

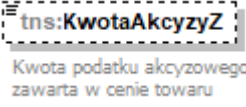
diagram										
namespace	http://ksef.mf.gov.pl/wzor/2021/08/05/08051/									
type	tns:TKwotowy									
properties	minOcc 0 maxOcc 1 content simple									
facets	<table border="0"> <tr> <td>Kind</td> <td>Value</td> <td>Annotation</td> </tr> <tr> <td>totalDigits</td> <td>18</td> <td></td> </tr> <tr> <td>fractionDigits</td> <td>2</td> <td></td> </tr> </table>	Kind	Value	Annotation	totalDigits	18		fractionDigits	2	
Kind	Value	Annotation								
totalDigits	18									
fractionDigits	2									
annotation	documentation Kwota podatku akcyzowego zawarta w cenie towaru									
source	<pre><xsd:element name="KwotaAkczyzyZ" type="tns:TKwotowy" minOccurs="0"> <xsd:annotation> <xsd:documentation>Kwota podatku akcyzowego zawarta w cenie towaru</xsd:documentation> </xsd:annotation> </xsd:element></pre>									

element **Faktura/Fa/Zamowienie/ZamowienieWiersz/KursWalutyZ**

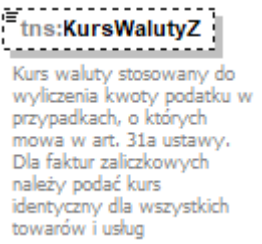
diagram										
namespace	http://ksef.mf.gov.pl/wzor/2021/08/05/08051/									
type	tns:Tllosci									
properties	minOcc 0 maxOcc 1 content simple									
facets	<table border="0"> <tr> <td>Kind</td> <td>Value</td> <td>Annotation</td> </tr> <tr> <td>totalDigits</td> <td>22</td> <td></td> </tr> <tr> <td>fractionDigits</td> <td>6</td> <td></td> </tr> </table>	Kind	Value	Annotation	totalDigits	22		fractionDigits	6	
Kind	Value	Annotation								
totalDigits	22									
fractionDigits	6									
annotation	documentation Kurs waluty stosowany do wyliczenia kwoty podatku w przypadkach, o których mowa w art. 31a ustawy. Dla faktur zaliczkowych należy podać kurs identyczny dla wszystkich towarów i usług									
source	<pre><xsd:element name="KursWalutyZ" type="tns:Tllosci" minOccurs="0"> <xsd:annotation> <xsd:documentation>Kurs waluty stosowany do wyliczenia kwoty podatku w przypadkach, o których mowa w art. 31a ustawy. Dla faktur zaliczkowych należy podać kurs identyczny dla wszystkich towarów i usług</xsd:documentation> </xsd:annotation> </xsd:element></pre>									

```
</xsd:annotation>
</xsd:element>
```

element Faktura/Stopka

diagram	<pre> classDiagram class Stopka { StopkaFaktury KRS REGON BDO } class StopkaFaktury class KRS class REGON class BDO Stopka "0..3" -- "0" StopkaFaktury Stopka "0..3" -- "0" KRS Stopka "0..3" -- "0" REGON Stopka "0..3" -- "0" BDO </pre>
namespace	http://ksef.mf.gov.pl/wzor/2021/08/05/08051/
properties	minOcc 0 maxOcc 3 content complex
children	tns:StopkaFaktury tns:KRS tns:REGON tns:BDO
annotation	documentation Pozostałe informacje na fakturze
source	<pre><xsd:element name="Stopka" minOccurs="0" maxOccurs="3"> <xsd:annotation> <xsd:documentation>Pozostałe informacje na fakturze</xsd:documentation> </xsd:annotation> <xsd:complexType> <xsd:sequence minOccurs="0"> <xsd:element name="StopkaFaktury" type="etd:TTekstowy" minOccurs="0"> <xsd:annotation> <xsd:documentation>Stopka faktury</xsd:documentation> </xsd:annotation> </xsd:element> <xsd:element name="KRS" minOccurs="0"> <xsd:annotation> <xsd:documentation>Numer Krajowego Rejestru Sądowego</xsd:documentation> </xsd:annotation> <xsd:simpleType> <xsd:restriction base="etd:TNrKRS"> <xsd:maxLength value="50"/> </xsd:restriction> </xsd:simpleType> </xsd:element> <xsd:element name="REGON" type="etd:TNrREGON" minOccurs="0"> <xsd:annotation> <xsd:documentation>REGON</xsd:documentation> </xsd:annotation> </xsd:element> <xsd:element name="BDO" minOccurs="0"> <xsd:annotation> <xsd:documentation>Numer w Bazie Danych o Odpadach</xsd:documentation> </xsd:annotation> </xsd:element> </xsd:sequence> </xsd:complexType> </xsd:element></pre>

	<pre> <xsd:documentation>Numer w Bazie Danych o Odpadach</xsd:documentation> </xsd:annotation> <xsd:simpleType> <xsd:restriction base="etd:TZnakowy"> <xsd:maxLength value="9"/> </xsd:restriction> </xsd:simpleType> </xsd:element> </xsd:sequence> </xsd:complexType> </xsd:element> </pre>
--	---

element Faktura/Stopka/StopkaFaktury

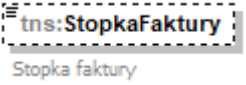
diagram										
namespace	http://ksef.mf.gov.pl/wzor/2021/08/05/08051/									
type	etd:TTekstowy									
properties	minOcc 0 maxOcc 1 content simple									
facets	<table border="1"> <thead> <tr> <th>Kind</th> <th>Value</th> <th>Annotation</th> </tr> </thead> <tbody> <tr> <td>minLength</td> <td>1</td> <td></td> </tr> <tr> <td>maxLength</td> <td>3500</td> <td></td> </tr> </tbody> </table>	Kind	Value	Annotation	minLength	1		maxLength	3500	
Kind	Value	Annotation								
minLength	1									
maxLength	3500									
annotation	documentation Stopka faktury									
source	<pre> <xsd:element name="StopkaFaktury" type="etd:TTekstowy" minOccurs="0"> <xsd:annotation> <xsd:documentation>Stopka faktury</xsd:documentation> </xsd:annotation> </xsd:element> </pre>									

element Faktura/Stopka/KRS

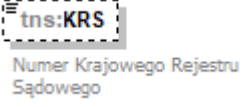
diagram										
namespace	http://ksef.mf.gov.pl/wzor/2021/08/05/08051/									
type	restriction of etd:TNrKRS									
properties	minOcc 0 maxOcc 1 content simple									
facets	<table border="1"> <thead> <tr> <th>Kind</th> <th>Value</th> <th>Annotation</th> </tr> </thead> <tbody> <tr> <td>maxLength</td> <td>50</td> <td></td> </tr> <tr> <td>pattern</td> <td>\d{10}</td> <td></td> </tr> </tbody> </table>	Kind	Value	Annotation	maxLength	50		pattern	\d{10}	
Kind	Value	Annotation								
maxLength	50									
pattern	\d{10}									
annotation	documentation Numer Krajowego Rejestru Sądowego									
source	<pre> <xsd:element name="KRS" minOccurs="0"> <xsd:annotation> </pre>									

	<pre> <xsd:documentation>Numer Krajowego Rejestru Sądowego</xsd:documentation> </xsd:annotation> <xsd:simpleType> <xsd:restriction base="etd:TNrKRS"> <xsd:maxLength value="50"/> </xsd:restriction> </xsd:simpleType> </xsd:element> </pre>
--	--

element Faktura/Stopka/REGON

diagram	
namespace	http://ksef.mf.gov.pl/wzor/2021/08/05/08051/
type	etd:TNrREGON
properties	minOcc 0 maxOcc 1 content simple
annotation	documentation REGON
source	<pre> <xsd:element name="REGON" type="etd:TNrREGON" minOccurs="0"> <xsd:annotation> <xsd:documentation>REGON</xsd:documentation> </xsd:annotation> </xsd:element> </pre>

element Faktura/Stopka/BDO

diagram										
namespace	http://ksef.mf.gov.pl/wzor/2021/08/05/08051/									
type	restriction of etd:TZnakowy									
properties	minOcc 0 maxOcc 1 content simple									
facets	<table border="1"> <thead> <tr> <th>Kind</th> <th>Value</th> <th>Annotation</th> </tr> </thead> <tbody> <tr> <td>minLength</td> <td>1</td> <td></td> </tr> <tr> <td>maxLength</td> <td>9</td> <td></td> </tr> </tbody> </table>	Kind	Value	Annotation	minLength	1		maxLength	9	
Kind	Value	Annotation								
minLength	1									
maxLength	9									
annotation	documentation Numer w Bazie Danych o Odpadach									
source	<pre> <xsd:element name="BDO" minOccurs="0"> <xsd:annotation> <xsd:documentation>Numer w Bazie Danych o Odpadach</xsd:documentation> </xsd:annotation> <xsd:simpleType> <xsd:restriction base="etd:TZnakowy"> <xsd:maxLength value="9"/> </xsd:restriction> </xsd:simpleType> </xsd:element> </pre>									

</xsd:element>

complexType TAdres

diagram	
namespace	http://ksef.mf.gov.pl/wzor/2021/08/05/08051/
properties	abstract true
children	tns:KodKraju tns:Miejscowosc tns:Ulica tns:NrDomu tns:NrLokalu tns:KodPocztowy tns:GLN
used by	<p>elements</p> <ul style="list-style-type: none">Faktura/Podmiot1/AdresFaktura/Podmiot2/AdresFaktura/Podmiot3/AdresFaktura/PodmiotUpowazniony/AdresFaktura/Fa/Podmiot1K/AdresFaktura/Fa/Podmiot2K/AdresFaktura/Podmiot1/AdresKorespFaktura/Podmiot2/AdresKorespFaktura/Podmiot3/AdresKorespFaktura/PodmiotUpowazniony/AdresKorespFaktura/Fa/WarunkiTransakcji/Transport/Przewoznik/AdresPrzewoznikaFaktura/Fa/WarunkiTransakcji/Transport/WyslukaDoFaktura/Fa/WarunkiTransakcji/Transport/WyslukaPrzezFaktura/Fa/WarunkiTransakcji/Transport/WyslukaZ <p>complexTypees</p> <ul style="list-style-type: none">TAdresPolskiTAdresZagraniczny
annotation	documentation Informacje opisujące adres
source	<pre><xsd:complexType name="TAdres" abstract="true"> <xsd:annotation> <xsd:documentation>Informacje opisujące adres</xsd:documentation> </xsd:annotation> <xsd:sequence> <xsd:element name="KodKraju" type="etd:TKodKraju"> <xsd:annotation> <xsd:documentation>Kod Kraju [Country Code]</xsd:documentation> </xsd:annotation> </xsd:element> <xsd:element name="Miejscowosc" type="etd:TMiejscowosc"> <xsd:annotation></pre>

```

    <xsd:documentation>Nazwa Miejscowości [City]</xsd:documentation>
  </xsd:annotation>
</xsd:element>
<xsd:element name="Ulica" type="etd:TUlica" minOccurs="0">
  <xsd:annotation>
    <xsd:documentation>Nazwa Ulicy [Street]</xsd:documentation>
  </xsd:annotation>
</xsd:element>
<xsd:element name="NrDomu" type="etd:TNrBudyunku" minOccurs="0">
  <xsd:annotation>
    <xsd:documentation>Numer Budyunku [Building Number]</xsd:documentation>
  </xsd:annotation>
</xsd:element>
<xsd:element name="NrLokalu" type="etd:TNrLokalu" minOccurs="0">
  <xsd:annotation>
    <xsd:documentation>Numer Lokalu [Flat Number]</xsd:documentation>
  </xsd:annotation>
</xsd:element>
<xsd:element name="KodPocztowy" type="etd:TKodPocztowy" minOccurs="0">
  <xsd:annotation>
    <xsd:documentation>Kod Pocztowy [Postal Code]</xsd:documentation>
  </xsd:annotation>
</xsd:element>
<xsd:element name="GLN" minOccurs="0">
  <xsd:annotation>
    <xsd:documentation>Globalny Numer Lokalizacyjny [Global Location
Number]</xsd:documentation>
  </xsd:annotation>
  <xsd:simpleType>
    <xsd:restriction base="etd:TZnakowy">
      <xsd:maxLength value="50"/>
    </xsd:restriction>
  </xsd:simpleType>
</xsd:element>
</xsd:sequence>
</xsd:complexType>

```

element **TAdres/KodKraju**

diagram			
namespace	http://ksef.mf.gov.pl/wzor/2021/08/05/08051/		
type	etd:TKodKraju		
properties	content simple		
facets	Kind	Value	Annotation
	enumeration	AF	documentation AFGANISTAN
	enumeration	AX	documentation ALAND ISLANDS
	enumeration	AL	documentation ALBANIA
	enumeration	DZ	documentation ALGERIA
	enumeration	AD	documentation

	enumeration	AO	ANDORA documentation
	enumeration	AI	ANGOLA documentation
	enumeration	AQ	ANGUILLA documentation
	enumeration	AG	ANTARKTYDA documentation
	enumeration	AN	ANTIGUA I BARBUDA documentation
	enumeration	SA	ANTYLE HOLENDESKIE documentation
	enumeration	AR	ARABIA SAUDYJSKA documentation
	enumeration	AM	ARGENTYNA documentation
	enumeration	AW	ARMENIA documentation
	enumeration	AU	ARUBA documentation
	enumeration	AT	AUSTRALIA documentation
	enumeration	AZ	AUSTRIA documentation
	enumeration	BS	AZERBEJDŻAN documentation
	enumeration	BH	BAHAMY documentation
	enumeration	BD	BAHRAJN documentation
	enumeration	BB	BANGLADESZ documentation
	enumeration	BE	BARBADOS documentation
	enumeration	BZ	BELGIA documentation
	enumeration	BJ	BELIZE documentation
	enumeration	BM	BENIN documentation
	enumeration	BT	BERMUDY documentation
	enumeration	BY	BHUTAN documentation
	enumeration	BO	BIAŁORUŚ documentation
	enumeration	BQ	BOLIWIA documentation
	enumeration	BA	BONAIRE, SINT EUSTATIUS I SABA documentation
	enumeration	BW	BOŚNIA I HERCEGOWINA documentation
	enumeration	BR	BOTSWANA documentation
	enumeration	BN	BRAZYLIA documentation
	enumeration	IO	BRUNEI DARUSSALAM documentation
	enumeration	BG	BRYTYJSKIE TERYTORIUM OCEANU INDYJSKIEGO documentation
	enumeration	BF	BUŁGARIA documentation
	enumeration	BI	BURKINA FASO documentation
	enumeration	XC	BURUNDI documentation
	enumeration	CL	CEUTA documentation
	enumeration	CN	CHILE documentation

	enumeration	HR	CHINY documentation
	enumeration	CW	CHORWACJA documentation
	enumeration	CY	CURAÇAO documentation
	enumeration	TD	CYPR documentation
	enumeration	ME	CZAD documentation
	enumeration	DK	CZARNOGÓRA documentation
	enumeration	DM	DANIA documentation
	enumeration	DO	DOMINIKA documentation
	enumeration	DJ	DOMINIKANA documentation
	enumeration	EG	DŻIBUTI documentation
	enumeration	EC	EGIPT documentation
	enumeration	ER	EKWADOR documentation
	enumeration	EE	ERYTREA documentation
	enumeration	ET	ESTONIA documentation
	enumeration	FK	ETIOPIA documentation
	enumeration	FJ	FALKLANDY documentation
	enumeration	PH	FIDŻI REPUBLIKA documentation
	enumeration	FI	FILIPINY documentation
	enumeration	FR	FINLANDIA documentation
	enumeration	TF	FRANCJA documentation
	enumeration	GA	FRANCUSKIE TERYTORIUM POŁUDNIOWE documentation
	enumeration	GM	GABON documentation
	enumeration	GM	GAMBIA documentation
	enumeration	GH	GHANA documentation
	enumeration	GI	GIBRALTAR documentation
	enumeration	GR	GRECJA documentation
	enumeration	GD	GRENADA documentation
	enumeration	GL	GRENLANDIA documentation
	enumeration	GE	GRELANDIA documentation
	enumeration	GU	GRUZJA documentation
	enumeration	GU	GUAM documentation
	enumeration	GG	GUERNSEY documentation
	enumeration	GY	GUJANA documentation
	enumeration	GF	GUJANA FRANCUSKA documentation
	enumeration	GP	GUJANA FRANCUSKA documentation
	enumeration	GT	GWADELUPA documentation
	enumeration	GT	GWATEMALA documentation
	enumeration	GN	GWATEMALA documentation

	enumeration	GQ	GWINEA documentation
	enumeration	GW	GWINEA RÓWNIKOWA documentation
	enumeration	HT	GWINEA-BISSAU documentation
	enumeration	ES	HAITI documentation
	enumeration	HN	HISZPANIA documentation
	enumeration	HK	HONDURAS documentation
	enumeration	IN	HONGKONG documentation
	enumeration	ID	INDIE documentation
	enumeration	IQ	INDONEZJA documentation
	enumeration	IR	IRAK documentation
	enumeration	IE	IRAN documentation
	enumeration	IS	IRLANDIA documentation
	enumeration	IL	ISLANDIA documentation
	enumeration	JM	IZRAEL documentation
	enumeration	JP	JAMAJKA documentation
	enumeration	YE	JAPONIA documentation
	enumeration	JE	JEMEN documentation
	enumeration	JO	JERSEY documentation
	enumeration	KY	JORDANIA documentation
	enumeration	KH	KAJMANY documentation
	enumeration	KM	KAMBODŻA documentation
	enumeration	CM	KAMERUN documentation
	enumeration	CA	KANADA documentation
	enumeration	QA	KATAR documentation
	enumeration	KZ	KAZACHSTAN documentation
	enumeration	KE	KENIA documentation
	enumeration	KG	KIRGISTAN documentation
	enumeration	KI	KIRIBATI documentation
	enumeration	CO	KOLUMBIA documentation
	enumeration	KM	KOMORY documentation
	enumeration	CG	KONGO documentation
	enumeration	CD	KONGO, REPUBLIKA DEMOKRATYCZNA documentation
	enumeration	KP	KOREAŃSKA REPUBLIKA LUDOWO-DEMOKRATYCZNA documentation
	enumeration	XK	KOSOWO documentation
	enumeration	CR	KOSTARYKA documentation
	enumeration	CU	KUBA documentation

	enumeration	KW	KUBA documentation
	enumeration	LA	KUWEJT documentation
	enumeration	LS	LAOS documentation
	enumeration	LB	LESOTHO documentation
	enumeration	LR	LIBAN documentation
	enumeration	LY	LIBERIA documentation
	enumeration	LI	LIBIA documentation
	enumeration	LT	LIECHTENSTEIN documentation
	enumeration	LV	LITWA documentation
	enumeration	LU	ŁOTWA documentation
	enumeration	MK	LUKSEMBURG documentation
	enumeration	MG	MACEDONIA documentation
	enumeration	YT	MADAGASKAR documentation
	enumeration	MO	MAJOTTA documentation
	enumeration	MW	MAKAU documentation
	enumeration	MV	MALAWI documentation
	enumeration	MY	MALEDIWIY documentation
	enumeration	ML	MALEZJA documentation
	enumeration	MT	MALI documentation
	enumeration	MP	MALTA documentation
	enumeration	MA	MARIANY PÓŁNOCNE documentation
	enumeration	MQ	MAROKO documentation
	enumeration	MR	MARTYNIKA documentation
	enumeration	MU	MAURETANIA documentation
	enumeration	MX	MAURITIUS documentation
	enumeration	XL	MEKSYK documentation
	enumeration	FM	MELILLA documentation
	enumeration	UM	MIKRONEZJA documentation
	enumeration	MD	MINOR documentation
	enumeration	MC	MOŁDOWA documentation
	enumeration	MN	MONAKO documentation
	enumeration	MS	MONGOLIA documentation
	enumeration	MZ	MONTSERRAT documentation
	enumeration	MM	MOZAMBIK documentation
	enumeration	NA	MYANMAR (BURMA) documentation

enumeration	NR	NAMIBIA documentation
enumeration	NP	NAURU documentation
enumeration	NL	NEPAL documentation
enumeration	DE	NIDERLANDY (HOLANDIA) documentation
enumeration	NE	NIEMCY documentation
enumeration	NG	NIGER documentation
enumeration	NI	NIGERIA documentation
enumeration	NU	NIKARAGUA documentation
enumeration	NF	NIUE documentation
enumeration	NO	NORFOLK documentation
enumeration	NC	NORWEGIA documentation
enumeration	NZ	NOWA KALEDONIA documentation
enumeration	PS	NOWA ZELANDIA documentation
enumeration	OM	OKUPOWANE TERYTORIUM PALESTYNY documentation
enumeration	PK	OMAN documentation
enumeration	PW	PAKISTAN documentation
enumeration	PA	PALAU documentation
enumeration	PG	PANAMA documentation
enumeration	PY	PAPUA NOWA GWINEA documentation
enumeration	PE	PARAGWAJ documentation
enumeration	PN	PERU documentation
enumeration	PF	PITCAIRN documentation
enumeration	PL	POLINEZJA FRANCUSKA documentation
enumeration	GS	POLSKA documentation
enumeration	PT	POŁUDNIOWA GEORGIA I POŁUD.WYSPY SANDWICH documentation
enumeration	PR	PORTUGALIA documentation
enumeration	CF	PORTORYKO documentation
enumeration	CZ	REP.ŚRODKOWOAFRYKAŃSKA documentation
enumeration	KR	REPUBLIKA CZESKA documentation
enumeration	ZA	REPUBLIKA KOREI documentation
enumeration	RE	REPUBLIKA POŁUDNIOWEJ AFRYKI documentation
enumeration	RU	REUNION documentation
enumeration	RO	ROSJA documentation
enumeration	RW	RUMUNIA documentation
enumeration	EH	RWANDA documentation

	enumeration	BL	SAHARA ZACHODNIA documentation
	enumeration	KN	SAINT BARTHELEMY documentation
	enumeration	LC	SAINT KITTS I NEVIS documentation
	enumeration	MF	SAINT LUCIA documentation
	enumeration	VC	SAINT MARTIN documentation
	enumeration	SV	SAINT VINCENT I GRENADYNY documentation
	enumeration	WS	SALWADOR documentation
	enumeration	AS	SAMOA documentation
	enumeration	SM	SAMOA AMERYKAŃSKIE documentation
	enumeration	SN	SAN MARINO documentation
	enumeration	RS	SENEGAL documentation
	enumeration	SC	SERBIA documentation
	enumeration	SL	SESZELE documentation
	enumeration	SG	SIERRA LEONE documentation
	enumeration	SK	SINGAPUR documentation
	enumeration	SI	SŁOWACJA documentation
	enumeration	SO	SŁOWENIA documentation
	enumeration	SO	SOMALIA documentation
	enumeration	LK	SRI LANKA documentation
	enumeration	PM	SAINT PIERRE I MIQUELON documentation
	enumeration	US	STANY ZJEDNOCZONE AMERYKI documentation
	enumeration	SZ	SUAZI documentation
	enumeration	SD	SUDAN documentation
	enumeration	SS	SUDAN POŁUDNIOWY documentation
	enumeration	SR	SURINAM documentation
	enumeration	SJ	SVALBARD I JAN MAYEN documentation
	enumeration	SH	ŚWIĘTA HELENA documentation
	enumeration	SY	SYRIA documentation
	enumeration	CH	SZWAJCARIA documentation
	enumeration	SE	SZWECJA documentation
	enumeration	TJ	TADŻYKISTAN documentation
	enumeration	TH	TAJLANDIA documentation
	enumeration	TW	TAJWAN documentation
	enumeration	TZ	TANZANIA documentation
	enumeration	TG	TOGO documentation
	enumeration	TK	TOGO documentation

	enumeration	TO	TOKELAU documentation
	enumeration	TT	TONGA documentation
	enumeration	TN	TRYNIDAD I TOBAGO documentation
	enumeration	TR	TUNEZJA documentation
	enumeration	TM	TURCJA documentation
	enumeration	TV	TURKMENISTAN documentation
	enumeration	UG	TUVALU documentation
	enumeration	UA	UGANDA documentation
	enumeration	UY	UKRAINA documentation
	enumeration	UZ	URUGWAJ documentation
	enumeration	VU	UZBEKISTAN documentation
	enumeration	WF	VANUATU documentation
	enumeration	VA	WALLIS I FUTUNA documentation
	enumeration	HU	WATYKAN documentation
	enumeration	VE	WĘGRY documentation
	enumeration	GB	WENEZUELA documentation
	enumeration	VN	WIELKA BRYTANIA documentation
	enumeration	IT	WIETNAM documentation
	enumeration	TL	WŁOCHY documentation
	enumeration	CI	WSCHODNI TIMOR documentation
	enumeration	BV	WYBRZEŻE KOŚCI SŁONIOWEJ documentation
	enumeration	CX	WYSPA BOUVETA documentation
	enumeration	IM	WYSPA BOŻEGO NARODZENIA documentation
	enumeration	SX	WYSPA MAN documentation
	enumeration	CK	WYSPA SINT MAARTEN (CZĘŚĆ HOLENDERSKA WYSPY) documentation
	enumeration	VI	WYSPY COOKA documentation
	enumeration	VG	WYSPY DZIEWICZE-USA documentation
	enumeration	HM	WYSPY DZIEWICZE-W.B. documentation
	enumeration	CC	WYSPY HEARD I MCDONALD documentation
	enumeration	MH	WYSPY KOKOSOWE (KEELINGA) documentation
	enumeration	FO	WYSPY MARSHALLA documentation
	enumeration	SB	WYSPY OWCZE documentation
	enumeration	ST	WYSPY SALOMONA documentation
	enumeration	TC	WYSPY ŚWIĘTEGO TOMASZA I KSIĄŻĘCA documentation
	enumeration	ZM	WYSPY TURKS I CAICOS documentation

	enumeration CV ZAMBIA documentation ZIELONY PRZYLADEK
	enumeration ZW ZIMBABWE documentation
	enumeration AE ZJEDNOCZONE EMIRATY ARABSKIE documentation
	enumeration XI ZJEDNOCZONE KRÓLESTWO (IRLANDIA PÓŁNOCNA) documentation
annotation	documentation Kod Kraju [Country Code]
source	<pre><xsd:element name="KodKraju" type="etd:TKodKraju"> <xsd:annotation> <xsd:documentation>Kod Kraju [Country Code]</xsd:documentation> </xsd:annotation> </xsd:element></pre>

element TAdres/Miejscowosc

diagram										
namespace	http://ksef.mf.gov.pl/wzor/2021/08/05/08051/									
type	etd:TMiejscowosc									
properties	content simple									
facets	<table border="1"> <thead> <tr> <th>Kind</th> <th>Value</th> <th>Annotation</th> </tr> </thead> <tbody> <tr> <td>minLength</td> <td>1</td> <td></td> </tr> <tr> <td>maxLength</td> <td>56</td> <td></td> </tr> </tbody> </table>	Kind	Value	Annotation	minLength	1		maxLength	56	
Kind	Value	Annotation								
minLength	1									
maxLength	56									
annotation	documentation Nazwa Miejscowości [City]									
source	<pre><xsd:element name="Miejscowosc" type="etd:TMiejscowosc"> <xsd:annotation> <xsd:documentation>Nazwa Miejscowości [City]</xsd:documentation> </xsd:annotation> </xsd:element></pre>									

element TAdres/Ulica

diagram										
namespace	http://ksef.mf.gov.pl/wzor/2021/08/05/08051/									
type	etd:TUlica									
properties	<table border="1"> <tbody> <tr> <td>minOcc</td> <td>0</td> </tr> <tr> <td>maxOcc</td> <td>1</td> </tr> <tr> <td>content</td> <td>simple</td> </tr> </tbody> </table>	minOcc	0	maxOcc	1	content	simple			
minOcc	0									
maxOcc	1									
content	simple									
facets	<table border="1"> <thead> <tr> <th>Kind</th> <th>Value</th> <th>Annotation</th> </tr> </thead> <tbody> <tr> <td>minLength</td> <td>1</td> <td></td> </tr> <tr> <td>maxLength</td> <td>65</td> <td></td> </tr> </tbody> </table>	Kind	Value	Annotation	minLength	1		maxLength	65	
Kind	Value	Annotation								
minLength	1									
maxLength	65									
annotation	documentation Nazwa Ulicy [Street]									
source	<pre><xsd:element name="Ulica" type="etd:TUlica" minOccurs="0"></pre>									

	<pre> <xsd:annotation> <xsd:documentation>Nazwa Ulicy [Street]</xsd:documentation> </xsd:annotation> </xsd:element> </pre>
--	--

element **TAdres/NrDomu**

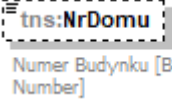
diagram										
namespace	http://ksef.mf.gov.pl/wzor/2021/08/05/08051/									
type	etd:TNrBudyunku									
properties	minOcc 0 maxOcc 1 content simple									
facets	<table border="1"> <thead> <tr> <th>Kind</th> <th>Value</th> <th>Annotation</th> </tr> </thead> <tbody> <tr> <td>minLength</td> <td>1</td> <td></td> </tr> <tr> <td>maxLength</td> <td>9</td> <td></td> </tr> </tbody> </table>	Kind	Value	Annotation	minLength	1		maxLength	9	
Kind	Value	Annotation								
minLength	1									
maxLength	9									
annotation	documentation Numer Budyunku [Building Number]									
source	<pre> <xsd:element name="NrDomu" type="etd:TNrBudyunku" minOccurs="0"> <xsd:annotation> <xsd:documentation>Numer Budyunku [Building Number]</xsd:documentation> </xsd:annotation> </xsd:element> </pre>									

element **TAdres/NrLokalu**

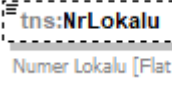
diagram										
namespace	http://ksef.mf.gov.pl/wzor/2021/08/05/08051/									
type	etd:TNrLokalu									
properties	minOcc 0 maxOcc 1 content simple									
facets	<table border="1"> <thead> <tr> <th>Kind</th> <th>Value</th> <th>Annotation</th> </tr> </thead> <tbody> <tr> <td>minLength</td> <td>1</td> <td></td> </tr> <tr> <td>maxLength</td> <td>10</td> <td></td> </tr> </tbody> </table>	Kind	Value	Annotation	minLength	1		maxLength	10	
Kind	Value	Annotation								
minLength	1									
maxLength	10									
annotation	documentation Numer Lokalu [Flat Number]									
source	<pre> <xsd:element name="NrLokalu" type="etd:TNrLokalu" minOccurs="0"> <xsd:annotation> <xsd:documentation>Numer Lokalu [Flat Number]</xsd:documentation> </xsd:annotation> </xsd:element> </pre>									

element TAdres/KodPocztowy

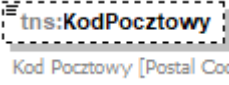
diagram	 Kod Pocztowy [Postal Code]
namespace	http://ksef.mf.gov.pl/wzor/2021/08/05/08051/
type	etd:TKodPocztowy
properties	minOcc 0 maxOcc 1 content simple
facets	Kind Value Annotation minLength 1 maxLength 8
annotation	documentation Kod Pocztowy [Postal Code]
source	<pre><xsd:element name="KodPocztowy" type="etd:TKodPocztowy" minOccurs="0"> <xsd:annotation> <xsd:documentation>Kod Pocztowy [Postal Code]</xsd:documentation> </xsd:annotation> </xsd:element></pre>

element TAdres/GLN

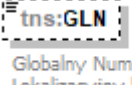
diagram	 Globalny Numer Lokalizacyjny [Global Location Number]
namespace	http://ksef.mf.gov.pl/wzor/2021/08/05/08051/
type	restriction of etd:TZnakowy
properties	minOcc 0 maxOcc 1 content simple
facets	Kind Value Annotation minLength 1 maxLength 50
annotation	documentation Globalny Numer Lokalizacyjny [Global Location Number]
source	<pre><xsd:element name="GLN" minOccurs="0"> <xsd:annotation> <xsd:documentation>Globalny Numer Lokalizacyjny [Global Location Number]</xsd:documentation> </xsd:annotation> <xsd:simpleType> <xsd:restriction base="etd:TZnakowy"> <xsd:maxLength value="50"/> </xsd:restriction> </xsd:simpleType> </xsd:element></pre>

complexType TAdresPolski

diagram	
namespace	http://ksef.mf.gov.pl/wzor/2021/08/05/08051/
type	restriction of tns:TAdres
properties	base tns:TAdres
children	tns:KodKraju tns:Miejscowosc tns:Ulica tns:NrDomu tns:NrLokalu tns:KodPocztowy
annotation	documentation Informacje opisujące adres polski
source	<pre> <xsd:complexType name="TAdresPolski"> <xsd:annotation> <xsd:documentation>Informacje opisujące adres polski</xsd:documentation> </xsd:annotation> <xsd:complexContent> <xsd:restriction base="tns:TAdres"> <xsd:sequence> <xsd:element name="KodKraju" type="etd:TKodKraju" fixed="PL"/> <xsd:element name="Miejscowosc" type="etd:TMiejscowosc"/> <xsd:element name="Ulica" type="etd:TUlica" minOccurs="0"/> <xsd:element name="NrDomu" type="etd:TNrBudyunku"/> <xsd:element name="NrLokalu" type="etd:TNrLokalu" minOccurs="0"/> <xsd:element name="KodPocztowy" type="tns:TKodPocztowyPL"/> </xsd:sequence> </xsd:restriction> </xsd:complexContent> </xsd:complexType> </pre>

element TAdresPolski/KodKraju

diagram													
namespace	http://ksef.mf.gov.pl/wzor/2021/08/05/08051/												
type	etd:TKodKraju												
properties	content simple fixed PL												
facets	<table border="1"> <thead> <tr> <th>Kind</th> <th>Value</th> <th>Annotation</th> </tr> </thead> <tbody> <tr> <td>enumeration</td> <td>AF</td> <td>documentation AFGANISTAN</td> </tr> <tr> <td>enumeration</td> <td>AX</td> <td>documentation ALAND ISLANDS</td> </tr> <tr> <td>enumeration</td> <td>AL</td> <td>documentation</td> </tr> </tbody> </table>	Kind	Value	Annotation	enumeration	AF	documentation AFGANISTAN	enumeration	AX	documentation ALAND ISLANDS	enumeration	AL	documentation
Kind	Value	Annotation											
enumeration	AF	documentation AFGANISTAN											
enumeration	AX	documentation ALAND ISLANDS											
enumeration	AL	documentation											

	enumeration	DZ	ALBANIA documentation
	enumeration	AD	ALGERIA documentation
	enumeration	AO	ANDORA documentation
	enumeration	AI	ANGOLA documentation
	enumeration	AQ	ANGUILLA documentation
	enumeration	AG	ANTARKTYDA documentation
	enumeration	AN	ANTIGUA I BARBUDA documentation
	enumeration	SA	ANTYLE HOLENDESKIE documentation
	enumeration	AR	ARABIA SAUDYJSKA documentation
	enumeration	AM	ARGENTYNA documentation
	enumeration	AW	ARMENIA documentation
	enumeration	AU	ARUBA documentation
	enumeration	AT	AUSTRALIA documentation
	enumeration	AZ	AUSTRIA documentation
	enumeration	BS	AZERBEJDŻAN documentation
	enumeration	BH	BAHAMY documentation
	enumeration	BH	BAHRAJN documentation
	enumeration	BD	BANGLADESZ documentation
	enumeration	BB	BARBADOS documentation
	enumeration	BE	BELGIA documentation
	enumeration	BZ	BELIZE documentation
	enumeration	BJ	BENIN documentation
	enumeration	BM	BERMUDY documentation
	enumeration	BT	BHUTAN documentation
	enumeration	BY	BIAŁORUŚ documentation
	enumeration	BO	BOLIWIA documentation
	enumeration	BQ	BONAIRE, SINT EUSTATIUS I SABA documentation
	enumeration	BA	BOŚNIA I HERCEGOWINA documentation
	enumeration	BW	BOTSWANA documentation
	enumeration	BR	BRAZYLIA documentation
	enumeration	BN	BRUNEI DARUSSALAM documentation
	enumeration	IO	BRYTYJSKIE TERYTORIUM OCEANU INDYJSKIEGO documentation
	enumeration	BG	BULGARIA documentation
	enumeration	BF	BURKINA FASO documentation
	enumeration	BI	BURUNDI documentation
	enumeration	XC	documentation

	enumeration	CL	CEUTA documentation
	enumeration	CN	CHILE documentation
	enumeration	HR	CHINY documentation
	enumeration	CW	CHORWACJA documentation
	enumeration	CY	CURAÇAO documentation
	enumeration	TD	CYPR documentation
	enumeration	ME	CZAD documentation
	enumeration	DK	CZARNOGÓRA documentation
	enumeration	DM	DANIA documentation
	enumeration	DO	DOMINIKA documentation
	enumeration	DJ	DOMINIKANA documentation
	enumeration	EG	DŻIBUTI documentation
	enumeration	EC	EGIPT documentation
	enumeration	ER	EKWADOR documentation
	enumeration	EE	ERYTREA documentation
	enumeration	ET	ESTONIA documentation
	enumeration	FK	ETIOPIA documentation
	enumeration	FJ	FALKLANDY documentation
	enumeration	PH	FIDŻI REPUBLIKA documentation
	enumeration	FI	FILIPINY documentation
	enumeration	FR	FINLANDIA documentation
	enumeration	TF	FRANCJA documentation
	enumeration	GA	FRANCUSKIE TERYTORIUM POŁUDNIOWE documentation
	enumeration	GM	GABON documentation
	enumeration	GH	GAMBIA documentation
	enumeration	GI	GHANA documentation
	enumeration	GR	GIBRALTAR documentation
	enumeration	GD	GRECJA documentation
	enumeration	GL	GRENADA documentation
	enumeration	GE	GRENLANDIA documentation
	enumeration	GU	GRUZJA documentation
	enumeration	GG	GUAM documentation
	enumeration	GY	GUERNSEY documentation
	enumeration	GF	GUJANA documentation
	enumeration	GP	GUJANA FRANCUSKA documentation

enumeration	GT	GWADELUPA documentation
enumeration	GN	GWATEMALA documentation
enumeration	GQ	GWINEA documentation
enumeration	GW	GWINEA RÓWNIKOWA documentation
enumeration	HT	GWINEA-BISSAU documentation
enumeration	ES	HAITI documentation
enumeration	HN	HISZPANIA documentation
enumeration	HK	HONDURAS documentation
enumeration	IN	HONGKONG documentation
enumeration	ID	INDIE documentation
enumeration	IQ	INDONEZJA documentation
enumeration	IR	IRAK documentation
enumeration	IE	IRAN documentation
enumeration	IS	IRLANDIA documentation
enumeration	IL	ISLANDIA documentation
enumeration	JM	IZRAEL documentation
enumeration	JP	JAMAJKA documentation
enumeration	YE	JAPONIA documentation
enumeration	JE	JEMEN documentation
enumeration	JO	JERSEY documentation
enumeration	KY	JORDANIA documentation
enumeration	KH	KAJMANY documentation
enumeration	KH	KAMBODŻA documentation
enumeration	CM	KAMERUN documentation
enumeration	CA	KANADA documentation
enumeration	QA	KATAR documentation
enumeration	KZ	KAZACHSTAN documentation
enumeration	KE	KENIA documentation
enumeration	KG	KIRGISTAN documentation
enumeration	KI	KIRIBATI documentation
enumeration	CO	KOLUMBIA documentation
enumeration	KM	KOMORY documentation
enumeration	CG	KONGO documentation
enumeration	CD	KONGO, REPUBLIKA DEMOKRATYCZNA documentation
enumeration	KP	KOREAŃSKA REPUBLIKA LUDOWO-DEMOKRATYCZNA documentation
enumeration	XK	documentation

	enumeration	CR	KOSOWO documentation
	enumeration	CU	KOSTARYKA documentation
	enumeration	KW	KUBA documentation
	enumeration	LA	KUWEJT documentation
	enumeration	LS	LAOS documentation
	enumeration	LB	LESOTHO documentation
	enumeration	LR	LIBAN documentation
	enumeration	LY	LIBERIA documentation
	enumeration	LI	LIBIA documentation
	enumeration	LT	LIECHTENSTEIN documentation
	enumeration	LV	LITWA documentation
	enumeration	LU	ŁOTWA documentation
	enumeration	MK	LUKSEMBURG documentation
	enumeration	MG	MACEDONIA documentation
	enumeration	YT	MADAGASKAR documentation
	enumeration	MO	MAJOTTA documentation
	enumeration	MW	MAKAU documentation
	enumeration	MV	MALAWI documentation
	enumeration	MY	MALEDIWY documentation
	enumeration	ML	MALEZJA documentation
	enumeration	MT	MALI documentation
	enumeration	MP	MALTA documentation
	enumeration	MA	MARIANY PÓLNOCNE documentation
	enumeration	MQ	MAROKO documentation
	enumeration	MR	MARTYNIKA documentation
	enumeration	MU	MAURETANIA documentation
	enumeration	MX	MAURITIUS documentation
	enumeration	XL	MEKSYK documentation
	enumeration	FM	MELILLA documentation
	enumeration	UM	MIKRONEZJA documentation
	enumeration	MD	MINOR documentation
	enumeration	MC	MOŁDOWA documentation
	enumeration	MN	MONAKO documentation
	enumeration	MN	MONGOLIA documentation
	enumeration	MS	MONTSERRAT documentation
	enumeration	MZ	MONTSERRAT documentation

	enumeration	MM	MOZAMBIK documentation
	enumeration	NA	MYANMAR (BURMA) documentation
	enumeration	NR	NAMIBIA documentation
	enumeration	NP	NAURU documentation
	enumeration	NL	NEPAL documentation
	enumeration	DE	NIDERLANDY (HOLANDIA) documentation
	enumeration	NE	NIEMCY documentation
	enumeration	NG	NIGER documentation
	enumeration	NI	NIGERIA documentation
	enumeration	NU	NIKARAGUA documentation
	enumeration	NF	NIUE documentation
	enumeration	NO	NORFOLK documentation
	enumeration	NC	NORWEGIA documentation
	enumeration	NZ	NOWA KALEDONIA documentation
	enumeration	PS	NOWA ZELANDIA documentation
	enumeration	OM	OKUPOWANE TERYTORIUM PALESTYNY documentation
	enumeration	PK	OMAN documentation
	enumeration	PW	PAKISTAN documentation
	enumeration	PA	PALAU documentation
	enumeration	PG	PANAMA documentation
	enumeration	PY	PAPUA NOWA GWINEA documentation
	enumeration	PE	PARAGWAJ documentation
	enumeration	PN	PERU documentation
	enumeration	PF	PITCAIRN documentation
	enumeration	PL	POLINEZJA FRANCUSKA documentation
	enumeration	GS	POLSKA documentation
	enumeration	PT	POŁUDNIOWA GEORGIA I POŁUD.WYSPY SANDWICH documentation
	enumeration	PR	PORTUGALIA documentation
	enumeration	CF	PORTORYKO documentation
	enumeration	CZ	REP.ŚRODKOWOAFRYKAŃSKA documentation
	enumeration	KR	REPUBLIKA CZESKA documentation
	enumeration	ZA	REPUBLIKA KOREI documentation
	enumeration	RE	REPUBLIKA POŁUDNIOWEJ AFRYKI documentation
	enumeration	RU	REUNION documentation
	enumeration	RU	ROSJA documentation
	enumeration	RO	ROSJA documentation

	enumeration	RW	RUMUNIA documentation
	enumeration	EH	RWANDA documentation
	enumeration	BL	SAHARA ZACHODNIA documentation
	enumeration	KN	SAINT BARTHELEMY documentation
	enumeration	LC	SAINT KITTS I NEVIS documentation
	enumeration	MF	SAINT LUCIA documentation
	enumeration	VC	SAINT MARTIN documentation
	enumeration	SV	SAINT VINCENT I GRENADYNY documentation
	enumeration	WS	SALWADOR documentation
	enumeration	AS	SAMOA documentation
	enumeration	SM	SAMOA AMERYKAŃSKIE documentation
	enumeration	SN	SAN MARINO documentation
	enumeration	RS	SENEGAL documentation
	enumeration	SC	SERBIA documentation
	enumeration	SL	SESZELE documentation
	enumeration	SG	SIERRA LEONE documentation
	enumeration	SK	SINGAPUR documentation
	enumeration	SI	SŁOWACJA documentation
	enumeration	SO	SŁOWENIA documentation
	enumeration	LK	SOMALIA documentation
	enumeration	PM	SRI LANKA documentation
	enumeration	US	SAINT PIERRE I MIQUELON documentation
	enumeration	SZ	STANY ZJEDNOCZONE AMERYKI documentation
	enumeration	SD	SUAZI documentation
	enumeration	SS	SUDAN documentation
	enumeration	SR	SUDAN POŁUDNIOWY documentation
	enumeration	SJ	SURINAM documentation
	enumeration	SH	SVALBARD I JAN MAYEN documentation
	enumeration	SY	ŚWIĘTA HELENA documentation
	enumeration	CH	SYRIA documentation
	enumeration	SE	SZWAJCARIA documentation
	enumeration	TJ	SZWECJA documentation
	enumeration	TH	TADŻYKISTAN documentation
	enumeration	TW	TAJLANDIA documentation
	enumeration	TZ	TAJWAN documentation

	enumeration	TG	TANZANIA documentation
	enumeration	TK	TOGO documentation
	enumeration	TO	TOKELAU documentation
	enumeration	TT	TONGA documentation
	enumeration	TN	TRYNIDAD I TOBAGO documentation
	enumeration	TR	TUNEZJA documentation
	enumeration	TM	TURCJA documentation
	enumeration	TV	TURKMENISTAN documentation
	enumeration	UG	TUVALU documentation
	enumeration	UA	UGANDA documentation
	enumeration	UY	UKRAINA documentation
	enumeration	UZ	URUGWAJ documentation
	enumeration	VU	UZBEKISTAN documentation
	enumeration	WF	VANUATU documentation
	enumeration	VA	WALLIS I FUTUNA documentation
	enumeration	HU	WATYKAN documentation
	enumeration	VE	WĘGRY documentation
	enumeration	GB	WENEZUELA documentation
	enumeration	VN	WIELKA BRYTANIA documentation
	enumeration	IT	WIETNAM documentation
	enumeration	TL	WŁOCHY documentation
	enumeration	Cl	WSCHODNI TIMOR documentation
	enumeration	BV	WYBRZEŻE KOŚCI SŁONIOWEJ documentation
	enumeration	CX	WYSPA BOUVETA documentation
	enumeration	IM	WYSPA BOŻEGO NARODZENIA documentation
	enumeration	SX	WYSPA MAN documentation
	enumeration	CK	WYSPA SINT MAARTEN (CZĘŚĆ HOLENDERSKA WYSPY) documentation
	enumeration	VI	WYSPY COOKA documentation
	enumeration	VG	WYSPY DZIEWICZE-USA documentation
	enumeration	HM	WYSPY DZIEWICZE-W.B. documentation
	enumeration	CC	WYSPY HEARD I MCDONALD documentation
	enumeration	MH	WYSPY KOKOSOWE (KEELINGA) documentation
	enumeration	FO	WYSPY MARSHALLA documentation
	enumeration	SB	WYSPY OWCZE documentation
	enumeration	ST	WYSPY SALOMONA documentation

	enumeration TC	WYSPY ŚWIĘTEGO TOMASZA I KSIĄŻĘCA documentation
	enumeration ZM	WYSPY TURKS I CAICOS documentation
	enumeration CV	ZAMBIA documentation
	enumeration ZW	ZIELONY PRZYŁĄDEK documentation
	enumeration AE	ZIMBABWE documentation
	enumeration XI	ZJEDNOCZONE EMIRATY ARABSKIE documentation
		ZJEDNOCZONE KRÓLESTWO (IRLANDIA PÓŁNOCNA)
source	<code><xsd:element name="KodKraju" type="etd:TKodKraju" fixed="PL"/></code>	

element TAdresPolski/Miejscowosc

diagram										
namespace	http://ksef.mf.gov.pl/wzor/2021/08/05/08051/									
type	etd:TMiejscowosc									
properties	content simple									
facets	<table border="1"> <thead> <tr> <th>Kind</th> <th>Value</th> <th>Annotation</th> </tr> </thead> <tbody> <tr> <td>minLength</td> <td>1</td> <td></td> </tr> <tr> <td>maxLength</td> <td>56</td> <td></td> </tr> </tbody> </table>	Kind	Value	Annotation	minLength	1		maxLength	56	
Kind	Value	Annotation								
minLength	1									
maxLength	56									
source	<code><xsd:element name="Miejscowosc" type="etd:TMiejscowosc"/></code>									

element TAdresPolski/Ulica

diagram										
namespace	http://ksef.mf.gov.pl/wzor/2021/08/05/08051/									
type	etd:TUlica									
properties	<table border="1"> <tbody> <tr> <td>minOcc</td> <td>0</td> </tr> <tr> <td>maxOcc</td> <td>1</td> </tr> <tr> <td>content</td> <td>simple</td> </tr> </tbody> </table>	minOcc	0	maxOcc	1	content	simple			
minOcc	0									
maxOcc	1									
content	simple									
facets	<table border="1"> <thead> <tr> <th>Kind</th> <th>Value</th> <th>Annotation</th> </tr> </thead> <tbody> <tr> <td>minLength</td> <td>1</td> <td></td> </tr> <tr> <td>maxLength</td> <td>65</td> <td></td> </tr> </tbody> </table>	Kind	Value	Annotation	minLength	1		maxLength	65	
Kind	Value	Annotation								
minLength	1									
maxLength	65									
source	<code><xsd:element name="Ulica" type="etd:TUlica" minOccurs="0"/></code>									

element TAdresPolski/NrDomu

diagram	
namespace	http://ksef.mf.gov.pl/wzor/2021/08/05/08051/
type	etd:TNrBudytku
properties	content simple

facets	Kind	Value	Annotation
	minLength	1	
	maxLength	9	
source	<xsd:element name="NrDomu" type="etd:TNrBudyunku"/>		

element TAdresPolski/NrLokalu

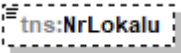
diagram			
namespace	http://ksef.mf.gov.pl/wzor/2021/08/05/08051/		
type	etd:TNrLokalu		
properties	minOcc	0	
	maxOcc	1	
	content	simple	
facets	Kind	Value	Annotation
	minLength	1	
	maxLength	10	
source	<xsd:element name="NrLokalu" type="etd:TNrLokalu" minOccurs="0"/>		

element TAdresPolski/KodPocztowy

diagram			
namespace	http://ksef.mf.gov.pl/wzor/2021/08/05/08051/		
type	tns:TKodPocztowyPL		
properties	content	simple	
facets	Kind	Value	Annotation
	minLength	1	
	maxLength	8	
	pattern	[0-9]{2}-[0-9]{3}	
source	<xsd:element name="KodPocztowy" type="tns:TKodPocztowyPL"/>		

complexType TAdresZagraniczny

diagram	
namespace	http://ksef.mf.gov.pl/wzor/2021/08/05/08051/
type	restriction of tns:TAdres
properties	base tns:TAdres
children	tns:KodKraju tns:Miejscowosc tns:Ulica tns:NrDomu tns:NrLokalu tns:KodPocztowy
annotation	documentation Informacje opisujące adres zagraniczny
source	<pre> <xsd:complexType name="TAdresZagraniczny"> <xsd:annotation> <xsd:documentation>Informacje opisujące adres zagraniczny</xsd:documentation> </xsd:annotation> <xsd:complexContent> <xsd:restriction base="tns:TAdres"> <xsd:sequence> <xsd:element name="KodKraju"> <xsd:annotation> <xsd:documentation>Kod Kraju [Country Code]</xsd:documentation> </xsd:annotation> <xsd:simpleType> <xsd:restriction base="etd:TKodKraju"> <xsd:pattern value="P[A-KM-Z]"/> <xsd:pattern value="[A-OQ-Z][A-Z]"/> </xsd:restriction> </xsd:simpleType> </xsd:element> <xsd:element name="Miejscowosc" type="etd:TMiejscowosc"/> <xsd:element name="Ulica" type="etd:TUlica" minOccurs="0"/> <xsd:element name="NrDomu" type="etd:TNrBudyunku" minOccurs="0"/> <xsd:element name="NrLokalu" type="etd:TNrLokalu" minOccurs="0"/> <xsd:element name="KodPocztowy" type="etd:TKodPocztowy" minOccurs="0"/> </xsd:sequence> </xsd:restriction> </xsd:complexContent> </xsd:complexType> </pre>

element **TAdresZagraniczny/KodKraju**

diagram			
namespace	http://ksef.mf.gov.pl/wzor/2021/08/05/08051/		
type	restriction of etd:TKodKraju		
properties	content	simple	
facets	Kind pattern	Value P[A-KM-Z]	Annotation
	pattern	[A-OQ-Z][A-Z]	
	enumeration	AF	documentation AFGANISTAN
	enumeration	AX	documentation ALAND ISLANDS
	enumeration	AL	documentation ALBANIA
	enumeration	DZ	documentation ALGERIA
	enumeration	AD	documentation ANDORA
	enumeration	AO	documentation ANGOLA
	enumeration	AI	documentation ANGUILLA
	enumeration	AQ	documentation ANTARKTYDA
	enumeration	AG	documentation ANTIGUA I BARBUDA
	enumeration	AN	documentation ANTYLE HOLENDESKIE
	enumeration	SA	documentation ARABIA SAUDYJSKA
	enumeration	AR	documentation ARGENTYNA
	enumeration	AM	documentation ARMENIA
	enumeration	AW	documentation ARUBA
	enumeration	AU	documentation AUSTRALIA
	enumeration	AT	documentation AUSTRIA
	enumeration	AZ	documentation AZERBEJDŻAN
	enumeration	BS	documentation BAHAMY
	enumeration	BH	documentation BAHRAJN
	enumeration	BD	documentation BANGLADESZ
	enumeration	BB	documentation BARBADOS
	enumeration	BE	documentation BELGIA
	enumeration	BZ	documentation BELIZE
	enumeration	BJ	documentation BENIN
	enumeration	BM	documentation BERMUDY
	enumeration	BT	documentation BHUTAN
	enumeration	BY	documentation BIAŁORUŚ

enumeration	BO	documentation BOLIWIA
enumeration	BQ	documentation BONAIRE, SINT EUSTATIUS I SABA
enumeration	BA	documentation BOŚNIA I HERCEGOWINA
enumeration	BW	documentation BOTSWANA
enumeration	BR	documentation BRAZYLIA
enumeration	BN	documentation BRUNEI DARUSSALAM
enumeration	IO	documentation BRYTYJSKIE TERYTORIUM OCEANU INDYJSKIEGO
enumeration	BG	documentation BUŁGARIA
enumeration	BF	documentation BURKINA FASO
enumeration	BI	documentation BURUNDI
enumeration	XC	documentation CEUTA
enumeration	CL	documentation CHILE
enumeration	CN	documentation CHINY
enumeration	HR	documentation CHORWACJA
enumeration	CW	documentation CURAÇAO
enumeration	CY	documentation CYPR
enumeration	TD	documentation CZAD
enumeration	ME	documentation CZARNOGÓRA
enumeration	DK	documentation DANIA
enumeration	DM	documentation DOMINIKA
enumeration	DO	documentation DOMINIKANA
enumeration	DJ	documentation DŻIBUTI
enumeration	EG	documentation EGIPT
enumeration	EC	documentation EKWADOR
enumeration	ER	documentation ERYTREA
enumeration	EE	documentation ESTONIA
enumeration	ET	documentation ETIOPIA
enumeration	FK	documentation FALKLANDY
enumeration	FJ	documentation FIDŻI REPUBLIKA
enumeration	PH	documentation FILIPINY
enumeration	FI	documentation FINLANDIA
enumeration	FR	documentation FRANCJA
enumeration	TF	documentation FRANCUSKIE TERYTORIUM POŁUDNIOWE
enumeration	GA	documentation GABON
enumeration	GM	documentation GAMBIA

enumeration	GH	documentation GHANA
enumeration	GI	documentation GIBRALTAR
enumeration	GR	documentation GRECJA
enumeration	GD	documentation GRENADA
enumeration	GL	documentation GRENLANDIA
enumeration	GE	documentation GRUZJA
enumeration	GU	documentation GUAM
enumeration	GG	documentation GUERNSEY
enumeration	GY	documentation GUJANA
enumeration	GF	documentation GUJANA FRANCUSKA
enumeration	GP	documentation GWADELUPA
enumeration	GT	documentation GWATEMALA
enumeration	GN	documentation GWINEA
enumeration	GQ	documentation GWINEA RÓWNIKOWA
enumeration	GW	documentation GWINEA-BISSAU
enumeration	HT	documentation HAITI
enumeration	ES	documentation HISZPANIA
enumeration	HN	documentation HONDURAS
enumeration	HK	documentation HONGKONG
enumeration	IN	documentation INDIE
enumeration	ID	documentation INDONEZJA
enumeration	IQ	documentation IRAK
enumeration	IR	documentation IRAN
enumeration	IE	documentation IRLANDIA
enumeration	IS	documentation ISLANDIA
enumeration	IL	documentation IZRAEL
enumeration	JM	documentation JAMAJKA
enumeration	JP	documentation JAPONIA
enumeration	YE	documentation JEMEN
enumeration	JE	documentation JERSEY
enumeration	JO	documentation JORDANIA
enumeration	KY	documentation KAJMANY
enumeration	KH	documentation KAMBODŻA
enumeration	CM	documentation KAMERUN
enumeration	CA	documentation KANADA

enumeration	QA	documentation KATAR
enumeration	KZ	documentation KAZACHSTAN
enumeration	KE	documentation KENIA
enumeration	KG	documentation KIRGISTAN
enumeration	KI	documentation KIRIBATI
enumeration	CO	documentation KOLUMBIA
enumeration	KM	documentation KOMORY
enumeration	CG	documentation KONGO
enumeration	CD	documentation KONGO, REPUBLIKA DEMOKRATYCZNA
enumeration	KP	documentation KOREAŃSKA REPUBLIKA LUDOWO-DEMOKRATYCZNA
enumeration	XK	documentation KOSOWO
enumeration	CR	documentation KOSTARYKA
enumeration	CU	documentation KUBA
enumeration	KW	documentation KUWEJT
enumeration	LA	documentation LAOS
enumeration	LS	documentation LESOTHO
enumeration	LB	documentation LIBAN
enumeration	LR	documentation LIBERIA
enumeration	LY	documentation LIBIA
enumeration	LI	documentation LIECHTENSTEIN
enumeration	LT	documentation LITWA
enumeration	LV	documentation ŁOTWA
enumeration	LU	documentation LUKSEMBURG
enumeration	MK	documentation MACEDONIA
enumeration	MG	documentation MADAGASKAR
enumeration	YT	documentation MAJOTTA
enumeration	MO	documentation MAKAU
enumeration	MW	documentation MALAWI
enumeration	MV	documentation MALEDIWY
enumeration	MY	documentation MALEZJA
enumeration	ML	documentation MALI
enumeration	MT	documentation MALTA
enumeration	MP	documentation MARIANY PÓŁNOCNE
enumeration	MA	documentation MAROKO
enumeration	MQ	documentation MARTYNIKA

enumeration	MR	documentation MAURETANIA
enumeration	MU	documentation MAURITIUS
enumeration	MX	documentation MEKSYK
enumeration	XL	documentation MELILLA
enumeration	FM	documentation MIKRONEZJA
enumeration	UM	documentation MINOR
enumeration	MD	documentation MOŁDOWA
enumeration	MC	documentation MONAKO
enumeration	MN	documentation MONGOLIA
enumeration	MS	documentation MONTSERRAT
enumeration	MZ	documentation MOZAMBIK
enumeration	MM	documentation MYANMAR (BURMA)
enumeration	NA	documentation NAMIBIA
enumeration	NR	documentation NAURU
enumeration	NP	documentation NEPAL
enumeration	NL	documentation NIDERLANDY (HOLANDIA)
enumeration	DE	documentation NIEMCY
enumeration	NE	documentation NIGER
enumeration	NG	documentation NIGERIA
enumeration	NI	documentation NIKARAGUA
enumeration	NU	documentation NIUE
enumeration	NF	documentation NORFOLK
enumeration	NO	documentation NORWEGIA
enumeration	NC	documentation NOWA KALDONIA
enumeration	NZ	documentation NOWA ZELANDIA
enumeration	PS	documentation OKUPOWANE TERYTORIUM PALESTYNY
enumeration	OM	documentation OMAN
enumeration	PK	documentation PAKISTAN
enumeration	PW	documentation PALAU
enumeration	PA	documentation PANAMA
enumeration	PG	documentation PAPUA NOWA GWINEA
enumeration	PY	documentation PARAGWAJ
enumeration	PE	documentation PERU
enumeration	PN	documentation PITCAIRN
enumeration	PF	documentation POLINEZJA FRANCUSKA

enumeration	PL	documentation POLSKA
enumeration	GS	documentation POŁUDNIOWA GEORGIA I POŁUD.WYSPY SANDWICH
enumeration	PT	documentation PORTUGALIA
enumeration	PR	documentation PORTORYKO
enumeration	CF	documentation REP.ŚRODKOWOAFRYKAŃSKA
enumeration	CZ	documentation REPUBLIKA CZESKA
enumeration	KR	documentation REPUBLIKA KOREI
enumeration	ZA	documentation REPUBLIKA POŁUDNIOWEJ AFRYKI
enumeration	RE	documentation REUNION
enumeration	RU	documentation ROSJA
enumeration	RO	documentation RUMUNIA
enumeration	RW	documentation RWANDA
enumeration	EH	documentation SAHARA ZACHODNIA
enumeration	BL	documentation SAINT BARTHELEMY
enumeration	KN	documentation SAINT KITTS I NEVIS
enumeration	LC	documentation SAINT LUCIA
enumeration	MF	documentation SAINT MARTIN
enumeration	VC	documentation SAINT VINCENT I GRENADYNY
enumeration	SV	documentation SALWADOR
enumeration	WS	documentation SAMOA
enumeration	AS	documentation SAMOA AMERYKAŃSKIE
enumeration	SM	documentation SAN MARINO
enumeration	SN	documentation SENEGAL
enumeration	RS	documentation SERBIA
enumeration	SC	documentation SESZELE
enumeration	SL	documentation SIERRA LEONE
enumeration	SG	documentation SINGAPUR
enumeration	SK	documentation SŁOWACJA
enumeration	SI	documentation SŁOWENIA
enumeration	SO	documentation SOMALIA
enumeration	LK	documentation SRI LANKA
enumeration	PM	documentation SAINT PIERRE I MIQUELON
enumeration	US	documentation STANY ZJEDNOCZONE AMERYKI
enumeration	SZ	documentation SUAZI
enumeration	SD	documentation SUDAN

enumeration	SS	documentation SUDAN POŁUDNIOWY
enumeration	SR	documentation SURINAM
enumeration	SJ	documentation SVALBARD I JAN MAYEN
enumeration	SH	documentation ŚWIĘTA HELENA
enumeration	SY	documentation SYRIA
enumeration	CH	documentation SZWAJCARIA
enumeration	SE	documentation SZWECJA
enumeration	TJ	documentation TADŻYKISTAN
enumeration	TH	documentation TAJLANDIA
enumeration	TW	documentation TAJWAN
enumeration	TZ	documentation TANZANIA
enumeration	TG	documentation TOGO
enumeration	TK	documentation TOKELAU
enumeration	TO	documentation TONGA
enumeration	TT	documentation TRYNIDAD I TOBAGO
enumeration	TN	documentation TUNEZJA
enumeration	TR	documentation TURCJA
enumeration	TM	documentation TURKMENISTAN
enumeration	TV	documentation TUVALU
enumeration	UG	documentation UGANDA
enumeration	UA	documentation UKRAINA
enumeration	UY	documentation URUGWAJ
enumeration	UZ	documentation UZBEKISTAN
enumeration	VU	documentation VANUATU
enumeration	WF	documentation WALLIS I FUTUNA
enumeration	VA	documentation WATYKAN
enumeration	HU	documentation WĘGRY
enumeration	VE	documentation WENEZUELA
enumeration	GB	documentation WIELKA BRYTANIA
enumeration	VN	documentation WIETNAM
enumeration	IT	documentation WŁOCHY
enumeration	TL	documentation WSCHODNI TIMOR
enumeration	CI	documentation WYBRZEŻE KOŚCI SŁONIOWEJ
enumeration	BV	documentation WYSPA BOUVETA
enumeration	CX	documentation WYSPA BOŻEGO NARODZENIA

	enumeration IM documentation WYSPA MAN
	enumeration SX documentation WYSPA SINT MAARTEN (CZĘŚĆ HOLENDERSKA WYSPY)
	enumeration CK documentation WYSPY COOKA
	enumeration VI documentation WYSPY DZIEWICZE-USA
	enumeration VG documentation WYSPY DZIEWICZE-W.B.
	enumeration HM documentation WYSPY HEARD I MCDONALD
	enumeration CC documentation WYSPY KOKOSOWE (KEELINGA)
	enumeration MH documentation WYSPY MARSHALLA
	enumeration FO documentation WYSPY OWCZE
	enumeration SB documentation WYSPY SALOMONA
	enumeration ST documentation WYSPY ŚWIĘTEGO TOMASZA I KSIĄŻĘCA
	enumeration TC documentation WYSPY TURKS I CAICOS
	enumeration ZM documentation ZAMBIA
	enumeration CV documentation ZIELONY PRZYLĄDEK
	enumeration ZW documentation ZIMBABWE
	enumeration AE documentation ZJEDNOCZONE EMIRATY ARABSKIE
	enumeration XI documentation ZJEDNOCZONE KRÓLESTWO (IRLANDIA PÓŁNOCNA)
annotation	documentation Kod Kraju [Country Code]
source	<pre> <xsd:element name="KodKraju"> <xsd:annotation> <xsd:documentation>Kod Kraju [Country Code]</xsd:documentation> </xsd:annotation> <xsd:simpleType> <xsd:restriction base="etd:TKodKraju"> <xsd:pattern value="P[A-KM-Z]"/> <xsd:pattern value="[A-OQ-Z][A-Z]"/> </xsd:restriction> </xsd:simpleType> </xsd:element> </pre>

element TAdresZagraniczny/Miejscowosc

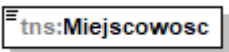
diagram										
namespace	http://ksef.mf.gov.pl/wzor/2021/08/05/08051/									
type	etd:TMiejscowosc									
properties	content simple									
facets	<table border="1"> <thead> <tr> <th>Kind</th> <th>Value</th> <th>Annotation</th> </tr> </thead> <tbody> <tr> <td>minLength</td> <td>1</td> <td></td> </tr> <tr> <td>maxLength</td> <td>56</td> <td></td> </tr> </tbody> </table>	Kind	Value	Annotation	minLength	1		maxLength	56	
Kind	Value	Annotation								
minLength	1									
maxLength	56									

source	<code><xsd:element name="Miejscowosc" type="etd:TMiejscowosc"/></code>
--------	--

element TAdresZagraniczny/Ulica

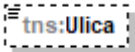
diagram	
namespace	http://ksef.mf.gov.pl/wzor/2021/08/05/08051/
type	etd:TUlica
properties	minOcc 0 maxOcc 1 content simple
facets	Kind Value Annotation minLength 1 maxLength 65
source	<code><xsd:element name="Ulica" type="etd:TUlica" minOccurs="0"/></code>

element TAdresZagraniczny/NrDomu

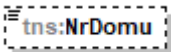
diagram	
namespace	http://ksef.mf.gov.pl/wzor/2021/08/05/08051/
type	etd:TNrBudytku
properties	minOcc 0 maxOcc 1 content simple
facets	Kind Value Annotation minLength 1 maxLength 9
source	<code><xsd:element name="NrDomu" type="etd:TNrBudytku" minOccurs="0"/></code>

element TAdresZagraniczny/NrLokalu

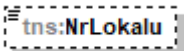
diagram	
namespace	http://ksef.mf.gov.pl/wzor/2021/08/05/08051/
type	etd:TNrLokalu
properties	minOcc 0 maxOcc 1 content simple
facets	Kind Value Annotation minLength 1 maxLength 10
source	<code><xsd:element name="NrLokalu" type="etd:TNrLokalu" minOccurs="0"/></code>

element TAdresZagraniczny/KodPocztowy

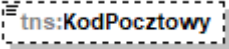
diagram	
namespace	http://ksef.mf.gov.pl/wzor/2021/08/05/08051/
type	etd:TKodPocztowy
properties	minOcc 0 maxOcc 1 content simple
facets	Kind Value Annotation minLength 1 maxLength 8
source	<xsd:element name="KodPocztowy" type="etd:TKodPocztowy" minOccurs="0"/>

complexType TKluczWartosc

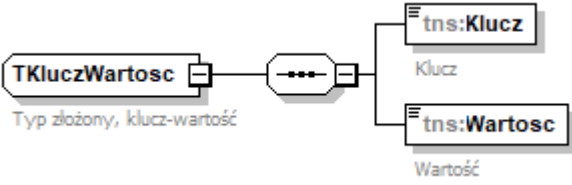
diagram	
namespace	http://ksef.mf.gov.pl/wzor/2021/08/05/08051/
children	tns:Klucz tns:Wartosc
used by	element Faktura/Fa/DodatkowyOpis
annotation	documentation Typ złożony, klucz-wartość
source	<pre><xsd:complexType name="TKluczWartosc"> <xsd:annotation> <xsd:documentation>Typ złożony, klucz-wartość</xsd:documentation> </xsd:annotation> <xsd:sequence> <xsd:element name="Klucz" type="tns:TZnakowy"> <xsd:annotation> <xsd:documentation>Klucz</xsd:documentation> </xsd:annotation> </xsd:element> <xsd:element name="Wartosc" type="tns:TZnakowy"> <xsd:annotation> <xsd:documentation>Wartość</xsd:documentation> </xsd:annotation> </xsd:element> </xsd:sequence> </xsd:complexType></pre>

element TKluczWartosc/Klucz

diagram	
---------	---

namespace	http://ksef.mf.gov.pl/wzor/2021/08/05/08051/									
type	tns:TZnakowy									
properties	content simple									
facets	<table border="1"> <thead> <tr> <th>Kind</th> <th>Value</th> <th>Annotation</th> </tr> </thead> <tbody> <tr> <td>minLength</td> <td>1</td> <td></td> </tr> <tr> <td>maxLength</td> <td>256</td> <td></td> </tr> </tbody> </table>	Kind	Value	Annotation	minLength	1		maxLength	256	
Kind	Value	Annotation								
minLength	1									
maxLength	256									
annotation	documentation Klucz									
source	<pre><xsd:element name="Klucz" type="tns:TZnakowy"> <xsd:annotation> <xsd:documentation>Klucz</xsd:documentation> </xsd:annotation> </xsd:element></pre>									

element TKluczWartosc/Wartosc

diagram										
namespace	http://ksef.mf.gov.pl/wzor/2021/08/05/08051/									
type	tns:TZnakowy									
properties	content simple									
facets	<table border="1"> <thead> <tr> <th>Kind</th> <th>Value</th> <th>Annotation</th> </tr> </thead> <tbody> <tr> <td>minLength</td> <td>1</td> <td></td> </tr> <tr> <td>maxLength</td> <td>256</td> <td></td> </tr> </tbody> </table>	Kind	Value	Annotation	minLength	1		maxLength	256	
Kind	Value	Annotation								
minLength	1									
maxLength	256									
annotation	documentation Wartość									
source	<pre><xsd:element name="Wartosc" type="tns:TZnakowy"> <xsd:annotation> <xsd:documentation>Wartość</xsd:documentation> </xsd:annotation> </xsd:element></pre>									

complexType TNaglowek

diagram	
namespace	http://ksef.mf.gov.pl/wzor/2021/08/05/08051/

children	tns:KodFormularza tns:WariantFormularza tns:DataWytworzeniaFa tns:SystemInfo
used by	element Faktura/Naglowek
annotation	documentation Nagłówek
source	<pre> <xsd:complexType name="TNaglowek"> <xsd:annotation> <xsd:documentation>Nagłówek</xsd:documentation> </xsd:annotation> <xsd:sequence> <xsd:element name="KodFormularza"> <xsd:complexType> <xsd:simpleContent> <xsd:extension base="tns:TKodFormularza"> <xsd:attribute name="kodSystemowy" type="xsd:string" use="required" fixed="FA (1)"/> <xsd:attribute name="wersjaSchemy" type="xsd:string" use="required" fixed="1-0E"/> </xsd:extension> </xsd:simpleContent> </xsd:complexType> </xsd:element> <xsd:element name="WariantFormularza"> <xsd:simpleType> <xsd:restriction base="xsd:byte"> <xsd:enumeration value="1"/> </xsd:restriction> </xsd:simpleType> </xsd:element> <xsd:element name="DataWytworzeniaFa"> <xsd:annotation> <xsd:documentation>Data i czas wytworzenia faktury</xsd:documentation> </xsd:annotation> <xsd:simpleType> <xsd:restriction base="etd:TDataCzas"> <xsd:minInclusive value="2021-10-01T00:00:00Z"/> </xsd:restriction> </xsd:simpleType> </xsd:element> <xsd:element name="SystemInfo" type="tns:TZnakowy" minOccurs="0"> <xsd:annotation> <xsd:documentation>Nazwa systemu teleinformatycznego, z którego korzysta podatnik</xsd:documentation> </xsd:annotation> </xsd:element> </xsd:sequence> </xsd:complexType> </pre>

element TNaglowek/KodFormularza

diagram						
namespace	http://ksef.mf.gov.pl/wzor/2021/08/05/08051/					
type	extension of tns:TKodFormularza					
properties	content complex					
facets	Kind	Value	Annotation			
	enumeration	FA				
attributes	Name	Type	Use	Default	Fixed	Annotation
	kodSystemowy	xsd:string	required		FA (1)	
	wersjaSchemy	xsd:string	required		1-0E	
source	<pre> <xsd:element name="KodFormularza"> <xsd:complexType> <xsd:simpleContent> <xsd:extension base="tns:TKodFormularza"> <xsd:attribute name="kodSystemowy" type="xsd:string" use="required" fixed="FA (1)"/> <xsd:attribute name="wersjaSchemy" type="xsd:string" use="required" fixed="1-0E"/> </xsd:extension> </xsd:simpleContent> </xsd:complexType> </xsd:element> </pre>					

attribute TNaglowek/KodFormularza/@kodSystemowy

type	xsd:string
properties	use required fixed FA (1)
source	<pre><xsd:attribute name="kodSystemowy" type="xsd:string" use="required" fixed="FA (1)"/></pre>

attribute TNaglowek/KodFormularza/@wersjaSchemy

type	xsd:string
properties	use required fixed 1-0E
source	<pre><xsd:attribute name="wersjaSchemy" type="xsd:string" use="required" fixed="1-0E"/></pre>

element TNaglowek/WariantFormularza

diagram						
namespace	http://ksef.mf.gov.pl/wzor/2021/08/05/08051/					
type	restriction of xsd:byte					
properties	content simple					

facets	Kind enumeration	Value 1	Annotation
source	<pre><xsd:element name="WariantFormularza"> <xsd:simpleType> <xsd:restriction base="xsd:byte"> <xsd:enumeration value="1"/> </xsd:restriction> </xsd:simpleType> </xsd:element></pre>		

element TNaglowek/DataWytworzeniaFa

diagram			
namespace	http://ksef.mf.gov.pl/wzor/2021/08/05/08051/		
type	restriction of etd:TDataCzas		
properties	content simple		
facets	Kind	Value	Annotation
	minInclusive	2021-10-01T00:00:00Z	
	whiteSpace	collapse	
annotation	documentation Data i czas wytworzenia faktury		
source	<pre><xsd:element name="DataWytworzeniaFa"> <xsd:annotation> <xsd:documentation>Data i czas wytworzenia faktury</xsd:documentation> </xsd:annotation> <xsd:simpleType> <xsd:restriction base="etd:TDataCzas"> <xsd:minInclusive value="2021-10-01T00:00:00Z"/> </xsd:restriction> </xsd:simpleType> </xsd:element></pre>		

element TNaglowek/SystemInfo

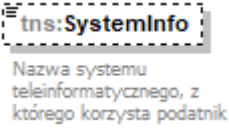
diagram			
namespace	http://ksef.mf.gov.pl/wzor/2021/08/05/08051/		
type	tns:TZnakowy		
properties	minOcc	0	
	maxOcc	1	
	content	simple	
facets	Kind	Value	Annotation
	minLength	1	
	maxLength	256	
annotation	documentation Nazwa systemu teleinformatycznego, z którego korzysta podatnik		

source	<pre> <xsd:element name="SystemInfo" type="tns:TZnakowy" minOccurs="0"> <xsd:annotation> <xsd:documentation>Nazwa systemu teleinformatycznego, z którego korzysta podatnik</xsd:documentation> </xsd:annotation> </xsd:element> </pre>
--------	--

complexType TPodmiot

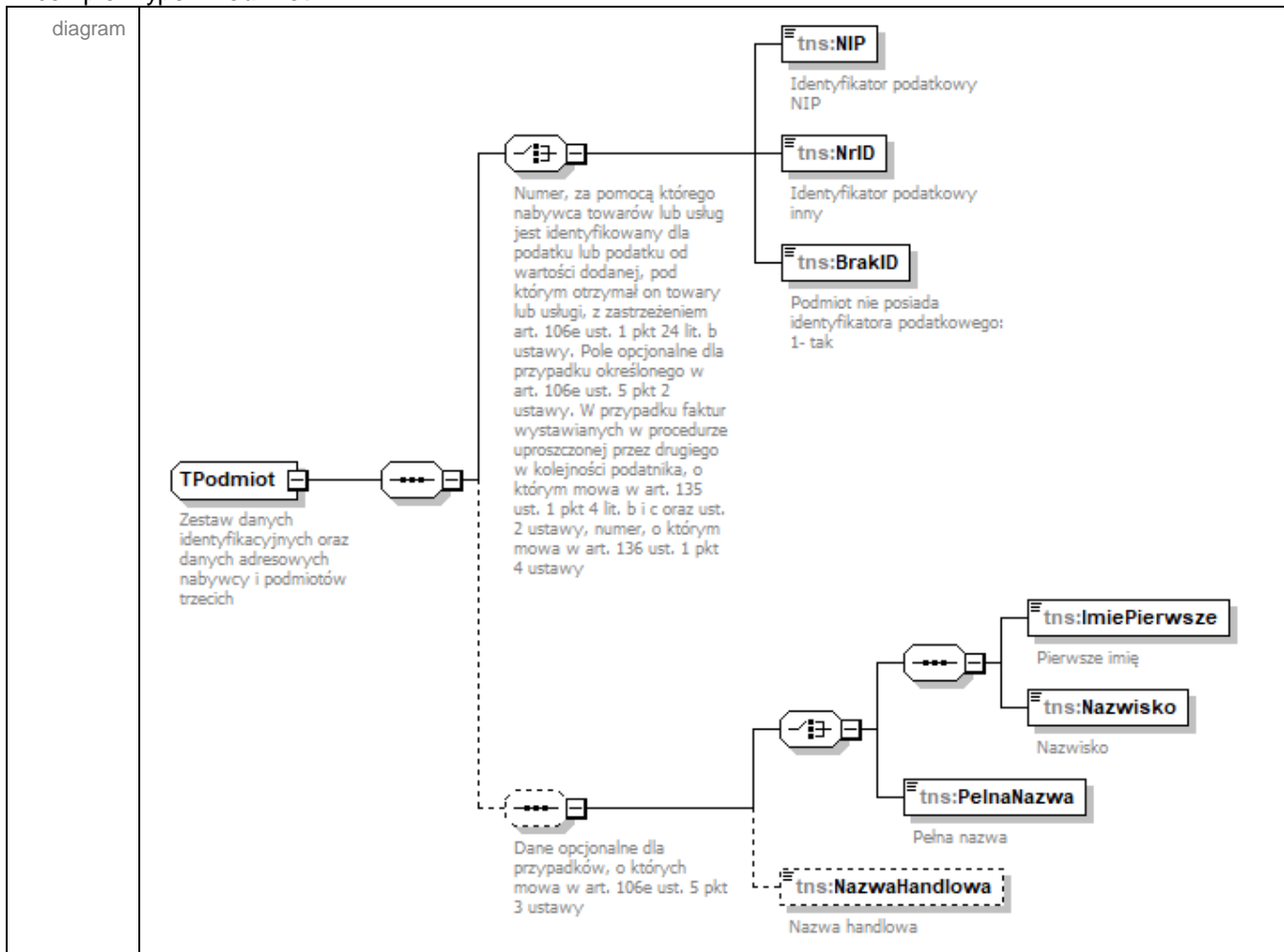

namespace	http://ksef.mf.gov.pl/wzor/2021/08/05/08051/
children	tns:NIP tns:NrID tns:BrakID tns:ImiePierwsze tns:Nazwisko tns:PełnaNazwa tns:NazwaHandlowa
used by	elements Faktura/Podmiot2/Daneldentyfikacyjne Faktura/Podmiot3/Daneldentyfikacyjne Faktura/PodmiotUpowazniony/Daneldentyfikacyjne Faktura/Fa/Podmiot2K/Daneldentyfikacyjne Faktura/Fa/WarunkiTransakcji/Transport/Przewoznik/Daneldentyfikacyjne
annotation	documentation Zestaw danych identyfikacyjnych oraz danych adresowych nabywcy i podmiotów trzecich
source	<pre> <xsd:complexType name="TPodmiot"> <xsd:annotation> <xsd:documentation>Zestaw danych identyfikacyjnych oraz danych adresowych nabywcy i podmiotów trzecich</xsd:documentation> </xsd:annotation> <xsd:sequence> </pre>

```

<xsd:choice>
  <xsd:annotation>
    <xsd:documentation>Numer, za pomocą którego nabywca towarów lub usług jest
    identyfikowany dla podatku lub podatku od wartości dodanej, pod którym otrzymał on towary lub
    usługi, z zastrzeżeniem art. 106e ust. 1 pkt 24 lit. b ustawy. Pole opcjonalne dla przypadku
    określonego w art. 106e ust. 5 pkt 2 ustawy. W przypadku faktur wystawianych w procedurze
    uproszczonej przez drugiego w kolejności podatnika, o którym mowa w art. 135 ust. 1 pkt 4 lit. b i c
    oraz ust. 2 ustawy, numer, o którym mowa w art. 136 ust. 1 pkt 4 ustawy</xsd:documentation>
  </xsd:annotation>
  <xsd:element name="NIP" type="etd:TNrNIP">
    <xsd:annotation>
      <xsd:documentation>Identyfikator podatkowy NIP</xsd:documentation>
    </xsd:annotation>
  </xsd:element>
  <xsd:element name="NrID" type="etd:TNrIdentyfikacjiPodatkowej">
    <xsd:annotation>
      <xsd:documentation>Identyfikator podatkowy inny</xsd:documentation>
    </xsd:annotation>
  </xsd:element>
  <xsd:element name="BrakID" type="etd:TWybor1">
    <xsd:annotation>
      <xsd:documentation>Podmiot nie posiada identyfikatora podatkowego: 1-
    tak</xsd:documentation>
    </xsd:annotation>
  </xsd:element>
</xsd:choice>
<xsd:sequence minOccurs="0">
  <xsd:annotation>
    <xsd:documentation>Dane opcjonalne dla przypadków, o których mowa w art. 106e ust. 5
    pkt 3 ustawy</xsd:documentation>
  </xsd:annotation>
  <xsd:choice>
    <xsd:sequence>
      <xsd:element name="ImiePierwsze" type="etd:TImie">
        <xsd:annotation>
          <xsd:documentation>Pierwsze imię</xsd:documentation>
        </xsd:annotation>
      </xsd:element>
      <xsd:element name="Nazwisko" type="etd:TNazwisko">
        <xsd:annotation>
          <xsd:documentation>Nazwisko</xsd:documentation>
        </xsd:annotation>
      </xsd:element>
    </xsd:sequence>
    <xsd:element name="PelnaNazwa" type="tns:TZnakowy">
      <xsd:annotation>
        <xsd:documentation>Pełna nazwa</xsd:documentation>
      </xsd:annotation>
    </xsd:element>
  </xsd:choice>
  <xsd:element name="NazwaHandlowa" type="tns:TZnakowy" minOccurs="0">
    <xsd:annotation>
      <xsd:documentation>Nazwa handlowa</xsd:documentation>
    </xsd:annotation>
  </xsd:element>
</xsd:sequence>

```

	<pre></xsd:sequence> </xsd:complexType></pre>
--	---

element TPodmiot/NIP

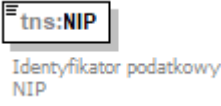
diagram							
namespace	http://ksef.mf.gov.pl/wzor/2021/08/05/08051/						
type	etd:TNrNIP						
properties	content simple						
facets	<table border="0"> <tr> <td>Kind</td> <td>Value</td> <td>Annotation</td> </tr> <tr> <td>pattern</td> <td>[1-9](\d[1-9])?(\d{7})</td> <td></td> </tr> </table>	Kind	Value	Annotation	pattern	[1-9](\d[1-9])?(\d{7})	
Kind	Value	Annotation					
pattern	[1-9](\d[1-9])?(\d{7})						
annotation	documentation Identyfikator podatkowy NIP						
source	<pre><xsd:element name="NIP" type="etd:TNrNIP"> <xsd:annotation> <xsd:documentation>Identyfikator podatkowy NIP</xsd:documentation> </xsd:annotation> </xsd:element></pre>						

element TPodmiot/NrID

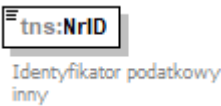
diagram													
namespace	http://ksef.mf.gov.pl/wzor/2021/08/05/08051/												
type	etd:TNrIdentyfikacjiPodatkowej												
properties	content simple												
facets	<table border="0"> <tr> <td>Kind</td> <td>Value</td> <td>Annotation</td> </tr> <tr> <td>minLength</td> <td>1</td> <td></td> </tr> <tr> <td>maxLength</td> <td>50</td> <td></td> </tr> <tr> <td>whiteSpace</td> <td>replace</td> <td></td> </tr> </table>	Kind	Value	Annotation	minLength	1		maxLength	50		whiteSpace	replace	
Kind	Value	Annotation											
minLength	1												
maxLength	50												
whiteSpace	replace												
annotation	documentation Identyfikator podatkowy inny												
source	<pre><xsd:element name="NrID" type="etd:TNrIdentyfikacjiPodatkowej"> <xsd:annotation> <xsd:documentation>Identyfikator podatkowy inny</xsd:documentation> </xsd:annotation> </xsd:element></pre>												

element TPodmiot/BrakID

diagram							
namespace	http://ksef.mf.gov.pl/wzor/2021/08/05/08051/						
type	etd:TWybor1						
properties	content simple						
facets	<table border="1"> <thead> <tr> <th>Kind</th> <th>Value</th> <th>Annotation</th> </tr> </thead> <tbody> <tr> <td>enumeration</td> <td>1</td> <td></td> </tr> </tbody> </table>	Kind	Value	Annotation	enumeration	1	
Kind	Value	Annotation					
enumeration	1						
annotation	documentation Podmiot nie posiada identyfikatora podatkowego: 1- tak						
source	<pre><xsd:element name="BrakID" type="etd:TWybor1"> <xsd:annotation> <xsd:documentation>Podmiot nie posiada identyfikatora podatkowego: 1- tak</xsd:documentation> </xsd:annotation> </xsd:element></pre>						

element TPodmiot/ImiePierwsze

diagram										
namespace	http://ksef.mf.gov.pl/wzor/2021/08/05/08051/									
type	etd:TImie									
properties	content simple									
facets	<table border="1"> <thead> <tr> <th>Kind</th> <th>Value</th> <th>Annotation</th> </tr> </thead> <tbody> <tr> <td>minLength</td> <td>1</td> <td></td> </tr> <tr> <td>maxLength</td> <td>30</td> <td></td> </tr> </tbody> </table>	Kind	Value	Annotation	minLength	1		maxLength	30	
Kind	Value	Annotation								
minLength	1									
maxLength	30									
annotation	documentation Pierwsze imię									
source	<pre><xsd:element name="ImiePierwsze" type="etd:TImie"> <xsd:annotation> <xsd:documentation>Pierwsze imię</xsd:documentation> </xsd:annotation> </xsd:element></pre>									

element TPodmiot/Nazwisko

diagram	
namespace	http://ksef.mf.gov.pl/wzor/2021/08/05/08051/
type	etd:TNazwisko
properties	content simple

facets	<table border="1"> <thead> <tr> <th>Kind</th> <th>Value</th> <th>Annotation</th> </tr> </thead> <tbody> <tr> <td>minLength</td> <td>1</td> <td></td> </tr> <tr> <td>maxLength</td> <td>81</td> <td></td> </tr> </tbody> </table>	Kind	Value	Annotation	minLength	1		maxLength	81	
Kind	Value	Annotation								
minLength	1									
maxLength	81									
annotation	documentation Nazwisko									
source	<pre><xsd:element name="Nazwisko" type="etd:TNazwisko"> <xsd:annotation> <xsd:documentation>Nazwisko</xsd:documentation> </xsd:annotation> </xsd:element></pre>									

element TPodmiot/PelnaNazwa

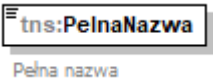
diagram										
namespace	http://ksef.mf.gov.pl/wzor/2021/08/05/08051/									
type	tns:TZnakowy									
properties	content simple									
facets	<table border="1"> <thead> <tr> <th>Kind</th> <th>Value</th> <th>Annotation</th> </tr> </thead> <tbody> <tr> <td>minLength</td> <td>1</td> <td></td> </tr> <tr> <td>maxLength</td> <td>256</td> <td></td> </tr> </tbody> </table>	Kind	Value	Annotation	minLength	1		maxLength	256	
Kind	Value	Annotation								
minLength	1									
maxLength	256									
annotation	documentation Pełna nazwa									
source	<pre><xsd:element name="PełnaNazwa" type="tns:TZnakowy"> <xsd:annotation> <xsd:documentation>Pełna nazwa</xsd:documentation> </xsd:annotation> </xsd:element></pre>									

element TPodmiot/NazwaHandlowa

diagram										
namespace	http://ksef.mf.gov.pl/wzor/2021/08/05/08051/									
type	tns:TZnakowy									
properties	<table border="1"> <tbody> <tr> <td>minOcc</td> <td>0</td> </tr> <tr> <td>maxOcc</td> <td>1</td> </tr> <tr> <td>content</td> <td>simple</td> </tr> </tbody> </table>	minOcc	0	maxOcc	1	content	simple			
minOcc	0									
maxOcc	1									
content	simple									
facets	<table border="1"> <thead> <tr> <th>Kind</th> <th>Value</th> <th>Annotation</th> </tr> </thead> <tbody> <tr> <td>minLength</td> <td>1</td> <td></td> </tr> <tr> <td>maxLength</td> <td>256</td> <td></td> </tr> </tbody> </table>	Kind	Value	Annotation	minLength	1		maxLength	256	
Kind	Value	Annotation								
minLength	1									
maxLength	256									
annotation	documentation Nazwa handlowa									
source	<pre><xsd:element name="NazwaHandlowa" type="tns:TZnakowy" minOccurs="0"> <xsd:annotation> <xsd:documentation>Nazwa handlowa</xsd:documentation> </xsd:annotation> </xsd:element></pre>									

complexType TPodmiot1

diagram	
namespace	http://ksef.mf.gov.pl/wzor/2021/08/05/08051/
children	tns:NIP tns:ImiePierwsze tns:Nazwisko tns:PeInaNazwa tns:NazwaHandlowa
used by	elements Faktura/Podmiot1/DaneIdentyfikacyjne Faktura/Fa/Podmiot1K/DaneIdentyfikacyjne
annotation	documentation Zestaw danych identyfikacyjnych oraz danych adresowych podatnika
source	<pre> <xsd:complexType name="TPodmiot1"> <xsd:annotation> <xsd:documentation>Zestaw danych identyfikacyjnych oraz danych adresowych podatnika</xsd:documentation> </xsd:annotation> <xsd:sequence> <xsd:element name="NIP" type="etd:TNrNIP"> <xsd:annotation> <xsd:documentation>Identyfikator podatkowy NIP</xsd:documentation> </xsd:annotation> </xsd:element> <xsd:sequence> <xsd:choice> <xsd:sequence> <xsd:element name="ImiePierwsze" type="etd:TImie"> <xsd:annotation> <xsd:documentation>Pierwsze imię</xsd:documentation> </xsd:annotation> </xsd:element> <xsd:element name="Nazwisko" type="etd:TNazwisko"> <xsd:annotation> <xsd:documentation>Nazwisko</xsd:documentation> </xsd:annotation> </xsd:element> </xsd:sequence> <xsd:element name="PeInaNazwa" type="tns:TZnakowy"> <xsd:annotation> <xsd:documentation>PeIna nazwa</xsd:documentation> </xsd:annotation> </xsd:element> </xsd:choice> </xsd:sequence> </xsd:sequence> </xsd:complexType> </pre>

	<pre> </xsd:annotation> </xsd:element> </xsd:choice> <xsd:element name="NazwaHandlowa" type="tns:TZnakowy" minOccurs="0"> <xsd:annotation> <xsd:documentation>Nazwa handlowa</xsd:documentation> </xsd:annotation> </xsd:element> </xsd:sequence> </xsd:sequence> </xsd:complexType> </pre>
--	---

element TPodmiot1/NIP

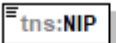
diagram	 <p>tns:NIP Identyfikator podatkowy NIP</p>						
namespace	http://ksef.mf.gov.pl/wzor/2021/08/05/08051/						
type	etd:TNrNIP						
properties	content simple						
facets	<table border="1"> <thead> <tr> <th>Kind</th> <th>Value</th> <th>Annotation</th> </tr> </thead> <tbody> <tr> <td>pattern</td> <td>[1-9](\d[1-9])((1-9)\d){7}</td> <td></td> </tr> </tbody> </table>	Kind	Value	Annotation	pattern	[1-9](\d[1-9])((1-9)\d){7}	
Kind	Value	Annotation					
pattern	[1-9](\d[1-9])((1-9)\d){7}						
annotation	documentation Identyfikator podatkowy NIP						
source	<pre> <xsd:element name="NIP" type="etd:TNrNIP"> <xsd:annotation> <xsd:documentation>Identyfikator podatkowy NIP</xsd:documentation> </xsd:annotation> </xsd:element> </pre>						

element TPodmiot1/ImiePierwsze

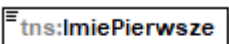
diagram	 <p>tns:ImiePierwsze Pierwsze imię</p>									
namespace	http://ksef.mf.gov.pl/wzor/2021/08/05/08051/									
type	etd:TImie									
properties	content simple									
facets	<table border="1"> <thead> <tr> <th>Kind</th> <th>Value</th> <th>Annotation</th> </tr> </thead> <tbody> <tr> <td>minLength</td> <td>1</td> <td></td> </tr> <tr> <td>maxLength</td> <td>30</td> <td></td> </tr> </tbody> </table>	Kind	Value	Annotation	minLength	1		maxLength	30	
Kind	Value	Annotation								
minLength	1									
maxLength	30									
annotation	documentation Pierwsze imię									
source	<pre> <xsd:element name="ImiePierwsze" type="etd:TImie"> <xsd:annotation> <xsd:documentation>Pierwsze imię</xsd:documentation> </xsd:annotation> </xsd:element> </pre>									

element **TPodmiot1/Nazwisko**

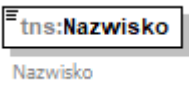
diagram	 Nazwisko									
namespace	http://ksef.mf.gov.pl/wzor/2021/08/05/08051/									
type	etd:TNazwisko									
properties	content simple									
facets	<table border="1"> <thead> <tr> <th>Kind</th> <th>Value</th> <th>Annotation</th> </tr> </thead> <tbody> <tr> <td>minLength</td> <td>1</td> <td></td> </tr> <tr> <td>maxLength</td> <td>81</td> <td></td> </tr> </tbody> </table>	Kind	Value	Annotation	minLength	1		maxLength	81	
Kind	Value	Annotation								
minLength	1									
maxLength	81									
annotation	documentation Nazwisko									
source	<pre><xsd:element name="Nazwisko" type="etd:TNazwisko"> <xsd:annotation> <xsd:documentation>Nazwisko</xsd:documentation> </xsd:annotation> </xsd:element></pre>									

element **TPodmiot1/PelnaNazwa**

diagram	 PeIna nazwa									
namespace	http://ksef.mf.gov.pl/wzor/2021/08/05/08051/									
type	tns:TZnakowy									
properties	content simple									
facets	<table border="1"> <thead> <tr> <th>Kind</th> <th>Value</th> <th>Annotation</th> </tr> </thead> <tbody> <tr> <td>minLength</td> <td>1</td> <td></td> </tr> <tr> <td>maxLength</td> <td>256</td> <td></td> </tr> </tbody> </table>	Kind	Value	Annotation	minLength	1		maxLength	256	
Kind	Value	Annotation								
minLength	1									
maxLength	256									
annotation	documentation PeIna nazwa									
source	<pre><xsd:element name="PeInaNazwa" type="tns:TZnakowy"> <xsd:annotation> <xsd:documentation>PeIna nazwa</xsd:documentation> </xsd:annotation> </xsd:element></pre>									

element **TPodmiot1/NazwaHandlowa**

diagram	 Nazwa handlowa
namespace	http://ksef.mf.gov.pl/wzor/2021/08/05/08051/
type	tns:TZnakowy

properties	minOcc 0 maxOcc 1 content simple
facets	Kind Value Annotation minLength 1 maxLength 256
annotation	documentation Nazwa handlowa
source	<pre><xsd:element name="NazwaHandlowa" type="tns:TZnakowy" minOccurs="0"> <xsd:annotation> <xsd:documentation>Nazwa handlowa</xsd:documentation> </xsd:annotation> </xsd:element></pre>

complexType TRachunekBankowy

diagram	
namespace	http://ksef.mf.gov.pl/wzor/2021/08/05/08051/
children	tns:NrRBPL tns:NrRBZagr tns:SWIFT tns:RachunekWlasnyBanku tns:NazwaBanku
used by	elements Faktura/Fa/Platnosc/RachunekBankowy Faktura/Fa/Platnosc/RachunekBankowyFaktora
annotation	documentation Informacje o rachunku bankowym
source	<pre><xsd:complexType name="TRachunekBankowy"> <xsd:annotation> <xsd:documentation>Informacje o rachunku bankowym</xsd:documentation> </xsd:annotation> <xsd:sequence> <xsd:choice> <xsd:element name="NrRBPL" type="tns:TNrNRB"> <xsd:annotation> <xsd:documentation>Pełny numer rachunku w standardzie NRB</xsd:documentation> </xsd:annotation> </xsd:element> <xsd:sequence> <xsd:element name="NrRBZagr" type="tns:TNrRBZagr"> <xsd:annotation> <xsd:documentation>Pełny numer rachunku zagranicznego</xsd:documentation> </xsd:annotation> </xsd:element> </xsd:sequence> </xsd:choice> </xsd:sequence> <xsd:element name="RachunekWlasnyBanku" type="tns:TRachunekWlasnyBanku" minOccurs="0"> <xsd:annotation> <xsd:documentation>Rachunek własny banku</xsd:documentation> </xsd:annotation> </xsd:element> <xsd:element name="NazwaBanku" type="tns:TNazwaBanku" minOccurs="0"> <xsd:annotation> <xsd:documentation>Nazwa banku</xsd:documentation> </xsd:annotation> </xsd:element> </xsd:complexType></pre>

```

</xsd:annotation>
</xsd:element>
<xsd:element name="SWIFT" type="tns:SWIFT_Type">
  <xsd:annotation>
    <xsd:documentation>Kod SWIFT</xsd:documentation>
  </xsd:annotation>
</xsd:element>
</xsd:sequence>
</xsd:choice>
<xsd:element name="RachunekWlasnyBanku" type="tns:TRachunekWlasnyBanku"
minOccurs="0">
  <xsd:annotation>
    <xsd:documentation>Rachunek własny banku</xsd:documentation>
  </xsd:annotation>
</xsd:element>
<xsd:element name="NazwaBanku" type="tns:TZnakowy" minOccurs="0">
  <xsd:annotation>
    <xsd:documentation>Nazwa banku</xsd:documentation>
  </xsd:annotation>
</xsd:element>
</xsd:sequence>
</xsd:complexType>

```

element TRachunekBankowy/NrRBPL

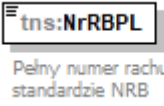
diagram							
namespace	http://ksef.mf.gov.pl/wzor/2021/08/05/08051/						
type	tns:TNrNRB						
properties	content simple						
facets	<table border="1"> <thead> <tr> <th>Kind</th> <th>Value</th> <th>Annotation</th> </tr> </thead> <tbody> <tr> <td>pattern</td> <td>[0-9]{26}</td> <td></td> </tr> </tbody> </table>	Kind	Value	Annotation	pattern	[0-9]{26}	
Kind	Value	Annotation					
pattern	[0-9]{26}						
annotation	documentation Pełny numer rachunku w standardzie NRB						
source	<pre> <xsd:element name="NrRBPL" type="tns:TNrNRB"> <xsd:annotation> <xsd:documentation>Pełny numer rachunku w standardzie NRB</xsd:documentation> </xsd:annotation> </xsd:element> </pre>						

element TRachunekBankowy/NrRBZagr

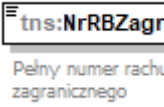
diagram	
namespace	http://ksef.mf.gov.pl/wzor/2021/08/05/08051/
type	tns:TNrRBZagr

properties	content simple						
facets	<table border="1"> <thead> <tr> <th>Kind</th> <th>Value</th> <th>Annotation</th> </tr> </thead> <tbody> <tr> <td>pattern</td> <td>[0-9A-Z]{10,30}</td> <td></td> </tr> </tbody> </table>	Kind	Value	Annotation	pattern	[0-9A-Z]{10,30}	
Kind	Value	Annotation					
pattern	[0-9A-Z]{10,30}						
annotation	documentation Pełny numer rachunku zagranicznego						
source	<pre><xsd:element name="NrRBZagr" type="tns:TNrRBZagr"> <xsd:annotation> <xsd:documentation>Pełny numer rachunku zagranicznego</xsd:documentation> </xsd:annotation> </xsd:element></pre>						

element TRachunekBankowy/SWIFT

diagram							
namespace	http://ksef.mf.gov.pl/wzor/2021/08/05/08051/						
type	tns:SWIFT_Type						
properties	content simple						
facets	<table border="1"> <thead> <tr> <th>Kind</th> <th>Value</th> <th>Annotation</th> </tr> </thead> <tbody> <tr> <td>pattern</td> <td>[A-Z]{6}[A-Z0-9]{2}([A-Z0-9]{3}){0,1}</td> <td></td> </tr> </tbody> </table>	Kind	Value	Annotation	pattern	[A-Z]{6}[A-Z0-9]{2}([A-Z0-9]{3}){0,1}	
Kind	Value	Annotation					
pattern	[A-Z]{6}[A-Z0-9]{2}([A-Z0-9]{3}){0,1}						
annotation	documentation Kod SWIFT						
source	<pre><xsd:element name="SWIFT" type="tns:SWIFT_Type"> <xsd:annotation> <xsd:documentation>Kod SWIFT</xsd:documentation> </xsd:annotation> </xsd:element></pre>						

element TRachunekBankowy/RachunekWlasnyBanku

diagram																			
namespace	http://ksef.mf.gov.pl/wzor/2021/08/05/08051/																		
type	tns:TRachunekWlasnyBanku																		
properties	<table border="1"> <tbody> <tr> <td>minOcc</td> <td>0</td> </tr> <tr> <td>maxOcc</td> <td>1</td> </tr> <tr> <td>content</td> <td>simple</td> </tr> </tbody> </table>	minOcc	0	maxOcc	1	content	simple												
minOcc	0																		
maxOcc	1																		
content	simple																		
facets	<table border="1"> <thead> <tr> <th>Kind</th> <th>Value</th> <th>Annotation</th> </tr> </thead> <tbody> <tr> <td>minLength</td> <td>1</td> <td></td> </tr> <tr> <td>maxLength</td> <td>256</td> <td></td> </tr> <tr> <td>enumeration</td> <td>1</td> <td>documentation rachunek banku lub rachunek spółdzielczej kasy oszczędnościowo-kredytowej służący do dokonywania rozliczeń z tytułu nabywanych przez ten bank lub tę kasę wierzytelności pieniężnych</td> </tr> <tr> <td>enumeration</td> <td>2</td> <td>documentation rachunek banku lub rachunek spółdzielczej kasy oszczędnościowo-kredytowej wykorzystywany przez ten bank lub tę kasę do pobrania należności od nabywcy towarów lub usługobiorcy za dostawę towarów lub świadczenie usług, potwierdzone fakturą, i przekazania jej w całości albo części dostawcy towarów lub usługodawcy</td> </tr> <tr> <td>enumeration</td> <td>3</td> <td>documentation</td> </tr> </tbody> </table>	Kind	Value	Annotation	minLength	1		maxLength	256		enumeration	1	documentation rachunek banku lub rachunek spółdzielczej kasy oszczędnościowo-kredytowej służący do dokonywania rozliczeń z tytułu nabywanych przez ten bank lub tę kasę wierzytelności pieniężnych	enumeration	2	documentation rachunek banku lub rachunek spółdzielczej kasy oszczędnościowo-kredytowej wykorzystywany przez ten bank lub tę kasę do pobrania należności od nabywcy towarów lub usługobiorcy za dostawę towarów lub świadczenie usług, potwierdzone fakturą, i przekazania jej w całości albo części dostawcy towarów lub usługodawcy	enumeration	3	documentation
Kind	Value	Annotation																	
minLength	1																		
maxLength	256																		
enumeration	1	documentation rachunek banku lub rachunek spółdzielczej kasy oszczędnościowo-kredytowej służący do dokonywania rozliczeń z tytułu nabywanych przez ten bank lub tę kasę wierzytelności pieniężnych																	
enumeration	2	documentation rachunek banku lub rachunek spółdzielczej kasy oszczędnościowo-kredytowej wykorzystywany przez ten bank lub tę kasę do pobrania należności od nabywcy towarów lub usługobiorcy za dostawę towarów lub świadczenie usług, potwierdzone fakturą, i przekazania jej w całości albo części dostawcy towarów lub usługodawcy																	
enumeration	3	documentation																	

	rachunek banku lub rachunek spółdzielczej kasy oszczędnościowo-kredytowej prowadzony przez ten bank lub tę kasę w ramach gospodarki własnej, niebędący rachunkiem rozliczeniowym
annotation	documentation Rachunek własny banku
source	<xsd:element name="RachunekWlasnyBanku" type="tns:TRachunekWlasnyBanku" minOccurs="0"> <xsd:annotation> <xsd:documentation>Rachunek własny banku</xsd:documentation> </xsd:annotation> </xsd:element>

element TRachunekBankowy/NazwaBanku

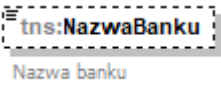
diagram	
namespace	http://ksef.mf.gov.pl/wzor/2021/08/05/08051/
type	tns:TZnakowy
properties	minOcc 0 maxOcc 1 content simple
facets	Kind Value Annotation minLength 1 maxLength 256
annotation	documentation Nazwa banku
source	<xsd:element name="NazwaBanku" type="tns:TZnakowy" minOccurs="0"> <xsd:annotation> <xsd:documentation>Nazwa banku</xsd:documentation> </xsd:annotation> </xsd:element>

simpleType currCode_Type

namespace	http://ksef.mf.gov.pl/wzor/2021/08/05/08051/
type	restriction of xsd:string
properties	base xsd:string
used by	elements Faktura/Fa/KodWaluty Faktura/Fa/WarunkiTransakcji/WalutaUmowna
facets	Kind Value Annotation enumeration AED enumeration AFN enumeration ALL enumeration AMD enumeration ANG enumeration AOA enumeration ARS enumeration AUD enumeration AWG

enumeration	AZN
enumeration	BAM
enumeration	BBD
enumeration	BDT
enumeration	BGN
enumeration	BHD
enumeration	BIF
enumeration	BMD
enumeration	BND
enumeration	BOB
enumeration	BOV
enumeration	BRL
enumeration	BSD
enumeration	BTN
enumeration	BWP
enumeration	BYN
enumeration	BYR
enumeration	BZD
enumeration	CAD
enumeration	CDF
enumeration	CHE
enumeration	CHF
enumeration	CHW
enumeration	CLF
enumeration	CLP
enumeration	CNY
enumeration	COP
enumeration	COU
enumeration	CRC
enumeration	CUC
enumeration	CUP
enumeration	CVE
enumeration	CZK
enumeration	DJF
enumeration	DKK
enumeration	DOP
enumeration	DZD
enumeration	EEK
enumeration	EGP
enumeration	ERN
enumeration	ETB
enumeration	EUR
enumeration	FJD
enumeration	FKP
enumeration	GBP
enumeration	GEL

enumeration	GHS
enumeration	GIP
enumeration	GMD
enumeration	GNF
enumeration	GTQ
enumeration	GWP
enumeration	GYD
enumeration	HKD
enumeration	HNL
enumeration	HRK
enumeration	HTG
enumeration	HUF
enumeration	IDR
enumeration	ILS
enumeration	INR
enumeration	IQD
enumeration	IRR
enumeration	ISK
enumeration	JMD
enumeration	JOD
enumeration	JPY
enumeration	KES
enumeration	KGS
enumeration	KHR
enumeration	KMF
enumeration	KPW
enumeration	KRW
enumeration	KWD
enumeration	KYD
enumeration	KZT
enumeration	LAK
enumeration	LBP
enumeration	LKR
enumeration	LRD
enumeration	LSL
enumeration	LTL
enumeration	LVL
enumeration	LYD
enumeration	MAD
enumeration	MDL
enumeration	MGA
enumeration	MKD
enumeration	MMK
enumeration	MNT
enumeration	MOP
enumeration	MRO

enumeration	MRU
enumeration	MTL
enumeration	MUR
enumeration	MVR
enumeration	MWK
enumeration	MXN
enumeration	MXV
enumeration	MYR
enumeration	MZN
enumeration	NAD
enumeration	NGN
enumeration	NIO
enumeration	NOK
enumeration	NPR
enumeration	NZD
enumeration	OMR
enumeration	PAB
enumeration	PEN
enumeration	PGK
enumeration	PHP
enumeration	PKR
enumeration	PLN
enumeration	PYG
enumeration	QAR
enumeration	RON
enumeration	RSD
enumeration	RUB
enumeration	RWF
enumeration	SAR
enumeration	SBD
enumeration	SCR
enumeration	SDG
enumeration	SEK
enumeration	SGD
enumeration	SHP
enumeration	SLL
enumeration	SOS
enumeration	SRD
enumeration	SSP
enumeration	STD
enumeration	STN
enumeration	SVC
enumeration	SYP
enumeration	SZL
enumeration	THB
enumeration	TJS

	enumeration TMT enumeration TND enumeration TOP enumeration TRY enumeration TTD enumeration TWD enumeration TZS enumeration UAH enumeration UGX enumeration USD enumeration USN enumeration USS enumeration UYI enumeration UYU enumeration UYW enumeration UZS enumeration VEF enumeration VES enumeration VND enumeration VUV enumeration WST enumeration XAF enumeration XAG enumeration XAU enumeration XBA enumeration XBB enumeration XBC enumeration XBD enumeration XCD enumeration XDR enumeration XFU enumeration XOF enumeration XPD enumeration XPF enumeration XPT enumeration XSU enumeration XUA enumeration XXX enumeration YER enumeration ZAR enumeration ZMW enumeration ZWL
annotation	documentation The appropriate currency code from the ISO 4217 three-byte alpha version for the currency in which a monetary amount is expressed. AED United Arab Emirates, UAE Dirham AFN Afghanistan, Afghani ALL Albania, Lek

AMD Armenia, Armenian Dram
ANG Netherlands Antilles, Netherlands Antillean Guilder
AOA Angola, Kwanza
ARS Argentina, Argentine Peso
AUD Australia, Australian Dollar
AWG Aruba, Aruban Florin
AZN Azerbaijan, Azerbaijan Manat
BAM Bosnia and Herzegovina, Convertible Mark
BBD Barbados, Barbados Dollar
BDT Bangladesh, Taka
BGN Bulgaria, Leva
BHD Bahrain, Bahraini Dinar
BIF Burundi, Burundi Franc
BMD Bermuda, Bermudian Dollar
BND Brunei Darussalam, Brunei Dollar
BOB Bolivia, Plurinational State of, Boliviano
BOV Bolivia, Plurinational State of, Mvdol
BRL Brazil, Brazilian Real
BSD Bahamas, Bahamian Dollar
BTN Bhutan, Ngultrum
BWP Botswana, Pula
BYN Belarus, Belarusian Ruble
BYR Belarus, Historic use: Belarussian Ruble
BZD Belize, Belize Dollar
CAD Canada, Canadian Dollar
CDF Congo, the Democratic Republic of, Congolese Francs
CHE Switzerland, WIR Euro
CHF Switzerland, Swiss Franc
CHW Switzerland, WIR Franc
CLF Chile, Unidad de Fomento
CLP Chile, Chilean Peso
CNY China, Yuan Renminbi
COP Colombia, Colombian Peso
COU Colombia, Unidad de Valor Real
CRC Costa Rica, Costa Rican Colon
CUC Cuba, Convertible Pesos
CUP Cuba, Cuban Peso
CVE Cabo Verde, Cabo Verde Escudo
CZK Czechia, Czech Koruna
DJF Djibouti, Djibouti Franc
DKK Denmark; Faroe Islands; Greenland, Danish Krone
DOP Dominican Republic, Dominican Peso
DZD Algeria, Algerian Dinar
EEK Estonia, Historic use: Krooni
EGP Egypt, Egyptian Pound
ERN Eritrea, Nakfa
ETB Ethiopia, Ethiopian Birr
EUR Euro Member Countries, Euro
FJD Fiji, Fiji Dollar
FKP Falkland Islands (Malvinas), Falkland Islands Pound
GBP United Kingdom of Great Britain and Northern Ireland, Pound Sterling
GEL Georgia, Lari
GHS Ghana, Ghana Cedi
GIP Gibraltar, Gibraltar Pound
GMD Gambia, Dalasi
GNF Guinea, Guinean Franc
GTQ Guatemala, Quetzal
GWP Guinea-Bissau, Historic use: Peso
GYD Guyana, Guyana Dollar
HKD Hong Kong, Hong Kong Dollar
HNL Honduras, Lempira
HRK Croatia, Kuna
HTG Haiti, Gourde
HUF Hungary, Forint
IDR Indonesia, Rupiah
ILS Israel, New Israeli Sheqel
INR India, Indian Rupee
IQD Iraq, Iraqi Dinar
IRR Iran, Islamic Republic of, Iranian Rial
ISK Iceland, Iceland Krona

JMD Jamaica, Jamaican Dollar
 JOD Jordan, Jordanian Dinar
 JPY Japan, Yen
 KES Kenya, Kenyan Shilling
 KGS Kyrgyzstan, Som
 KHR Cambodia, Riel
 KMF Comoros, Comorian Franc
 KPW Korea, Democratic People's Republic of Korea, North Korean Won
 KRW Korea, Republic of, Won
 KWD Kuwait, Kuwaiti Dinar
 KYD Cayman Islands, Cayman Islands Dollar
 KZT Kazakstan, Tenge
 LAK Lao People's Democratic Republic (Laos), Lao Kip
 LBP Lebanon, Lebanese Pound
 LKR Sri Lanka, Sri Lanka Rupee
 LRD Liberia, Liberian Dollar
 LSL Lesotho, Loti
 LTL Lithuania, Historic use: Lithuanian Litas
 LVL Latvia, Historic use: Latvian Lats
 LYD Libya, Libyan Dinar
 MAD Morocco; Western Sahara, Moroccan Dirham
 MDL Moldova, Republic of, Moldovan Leu
 MGA Madagascar, Malagasy Ariary
 MKD Macedonia, Denar
 MMK Myanmar, Kyat
 MNT Mongolia, Tugrik
 MOP Macau, Pataca
 MRO Mauritania, Historic use: Ouguiya
 MRU Mauritania, Ouguiya
 MTL Malta, Historic use: Liri
 MUR Mauritius, Mauritius Rupee
 MVR Maldives, Rufiyaa
 MWK Malawi, Malawi Kwacha
 MXN Mexico, Mexican Peso
 MXV Mexico, Mexican Unidad de Inversion (UDI)
 MYR Malaysia, Malaysian Ringgit
 MZN Mozambique, Mozambique Metical
 NAD Namibia, Namibia Dollar
 NGN Nigeria, Naira
 NIO Nicaragua, Cordoba Oro
 NOK Bouvet Island; Norway; Svalbard and Jan Mayen, Norwegian Krone
 NPR Nepal, Nepalese Rupee
 NZD New Zealand, New Zealand Dollar
 OMR Oman, Rial Omani
 PAB Panama, Balboa
 PEN Peru, Sol
 PGK Papua New Guinea, Kina
 PHP Philippines, Philippine Peso
 PKR Pakistan, Pakistan Rupee
 PLN Poland, Zloty
 PYG Paraguay, Guarani
 QAR Qatar, Qatari Rial
 RON Romania, Romanian Leu
 RSD Serbia, Serbian Dinar
 RUB Russian Federation, Russian Ruble
 RWF Rwanda, Rwanda Franc
 SAR Saudi Arabia, Saudi Riyal
 SBD Solomon Islands, Solomon Islands Dollar
 SCR Seychelles, Seychelles Rupee
 SDG Sudan, Sudanese Pound
 SEK Sweden, Swedish Krona
 SGD Singapore, Singapore Dollar
 SHP Saint Helena, Ascension and Tristan da Cunha, Saint Helena Pound
 SLL Sierra Leone, Leone
 SOS Somalia, Somali Shilling
 SRD Suriname, Surinam Dollar
 SSP South Sudan, South Sudanese Pound
 STD São Tome and Principe, Historic use: Dobra
 STN São Tome and Principe, Dobra
 SVC El Salvador, El Salvador Colon

	<p>SYP Syrian Arab Republic, Syrian Pound SZL Eswatini, Lilangeni THB Thailand, Baht TJS Tajikistan, Somoni TMT Turkmenistan, Turkmenistan New Manat TND Tunisia, Tunisian Dinar TOP Tonga, Pa'anga TRY Turkey, Turkish Lira TTD Trinidad and Tobago, Trinidad and Tobago Dollar TWD Taiwan, Province of China, New Taiwan Dollar TZS Tanzania, United Republic of, Tanzanian Shilling UAH Ukraine, Hryvnia UGX Uganda, Uganda Shilling USD United States, US Dollar USN United States, US Dollar (Next day) USS United States, Historic use: US Dollar (Same day) UYI Uruguay, Uruguay Peso en Unidades Indexadas (UI) UYU Uruguay, Pesos UYW Uruguay, Unidad Previsional UZS Uzbekistan, Uzbekistan Sum VEF Venezuela, Bolivarian Republic of, Historic use: Bolivar VES Venezuela, Bolivarian Republic of, Bolívar Soberano VND Viet Nam, Dong VUV Vanuatu, Vatu WST Samoa, Tala XAF Communauté Financière Africaine BEAC, CFA Franc BEAC XAG ZZ11_Silver, Silver XAU ZZ08_Gold, Gold XBA ZZ01_Bond Markets Unit European_EURCO, Bond Markets Unit European Composite Unit (EURCO) XBB ZZ02_Bond Markets Unit European_EMU-6, Bond Markets Unit European Monetary Unit (E.M.U.-6) XBC ZZ03_Bond Markets Unit European_EUA-9, Bond Markets Unit European Unit of Account 9 (E.U.A.-9) XBD ZZ04_Bond Markets Unit European_EUA-17, Bond Markets Unit European Unit of Account 17 (E.U.A.-17) XCD Organisation of Eastern Caribbean States (OECS), East Caribbean Dollar XDR SDR (Special Drawing Right), International Monetary Fund (IMF) XFU ZZ05_UIC-Franc, Historic use: UIC-Franc XOF Communauté Financière Africaine BCEAO, CFA Franc BCEAO XPD ZZ09_Palladium, Palladium XPF Comptoirs Français du Pacifique, CFP Franc XPT ZZ10_Platinum, Platinum XSU Sistema Unitario de Compensacion Regional de Pagos "Sucre", Sucre XUA Member Countries of the African Development Bank Group, ADB Unit of Account XXX ZZ07_No_Currency, the codes assigned for transactions where no currency is involved YER Yemen, Yemeni Rial ZAR Lesotho; Namibia; South Africa, Rand ZMW Zambia, Zambian Kwacha ZWL Zimbabwe, Zimbabwe Dollar</p>
--	---

<p>source</p>	<pre><xsd:simpleType name="currCode_Type"> <xsd:annotation> <xsd:documentation xml:lang="en"> The appropriate currency code from the ISO 4217 three-byte alpha version for the currency in which a monetary amount is expressed. AED United Arab Emirates, UAE Dirham AFN Afghanistan, Afghani ALL Albania, Lek AMD Armenia, Armenian Dram ANG Netherlands Antilles, Netherlands Antillean Guilder AOA Angola, Kwanza ARS Argentina, Argentine Peso AUD Australia, Australian Dollar AWG Aruba, Aruban Florin AZN Azerbaijan, Azerbaijan Manat BAM Bosnia and Herzegovina, Convertible Mark BBD Barbados, Barbados Dollar</pre>
---------------	---

BDT Bangladesh, Taka
BGN Bulgaria, Leva
BHD Bahrain, Bahraini Dinar
BIF Burundi, Burundi Franc
BMD Bermuda, Bermudian Dollar
BND Brunei Darussalam, Brunei Dollar
BOB Bolivia, Plurinational State of, Boliviano
BOV Bolivia, Plurinational State of, Mvdol
BRL Brazil, Brazilian Real
BSD Bahamas, Bahamian Dollar
BTN Bhutan, Ngultrum
BWP Botswana, Pula
BYN Belarus, Belarusian Ruble
BYR Belarus, Historic use: Belarussian Ruble
BZD Belize, Belize Dollar
CAD Canada, Canadian Dollar
CDF Congo, the Democratic Republic of, Congolese Francs
CHE Switzerland, WIR Euro
CHF Switzerland, Swiss Franc
CHW Switzerland, WIR Franc
CLF Chile, Unidad de Fomento
CLP Chile, Chilean Peso
CNY China, Yuan Renminbi
COP Colombia, Colombian Peso
COU Colombia, Unidad de Valor Real
CRC Costa Rica, Costa Rican Colon
CUC Cuba, Convertible Pesos
CUP Cuba, Cuban Peso
CVE Cabo Verde, Cabo Verde Escudo
CZK Czechia, Czech Koruna
DJF Djibouti, Djibouti Franc
DKK Denmark; Faroe Islands; Greenland, Danish Krone
DOP Dominican Republic, Dominican Peso
DZD Algeria, Algerian Dinar
EEK Estonia, Historic use: Krooni
EGP Egypt, Egyptian Pound
ERN Eritrea, Nakfa
ETB Ethiopia, Ethiopian Birr
EUR Euro Member Countries, Euro
FJD Fiji, Fiji Dollar
FKP Falkland Islands (Malvinas), Falkland Islands Pound
GBP United Kingdom of Great Britain and Northern Ireland, Pound Sterling
GEL Georgia, Lari
GHS Ghana, Ghana Cedi
GIP Gibraltar, Gibraltar Pound
GMD Gambia, Dalasi
GNF Guinea, Guinean Franc
GTQ Guatemala, Quetzal
GWP Guinea-Bissau, Historic use: Peso
GYD Guyana, Guyana Dollar
HKD Hong Kong, Hong Kong Dollar
HNL Honduras, Lempira
HRK Croatia, Kuna
HTG Haiti, Gourde
HUF Hungary, Forint
IDR Indonesia, Rupiah

ILS Israel, New Israeli Sheqel
INR India, Indian Rupee
IQD Iraq, Iraqi Dinar
IRR Iran, Islamic Republic of, Iranian Rial
ISK Iceland, Iceland Krona
JMD Jamaica, Jamaican Dollar
JOD Jordan, Jordanian Dinar
JPY Japan, Yen
KES Kenya, Kenyan Shilling
KGS Kyrgyzstan, Som
KHR Cambodia, Riel
KMF Comoros, Comorian Franc
KPW Korea, Democratic People's Republic of Korea, North Korean Won
KRW Korea, Republic of, Won
KWD Kuwait, Kuwaiti Dinar
KYD Cayman Islands, Cayman Islands Dollar
KZT Kazakstan, Tenge
LAK Lao People's Democratic Republic (Laos), Lao Kip
LBP Lebanon, Lebanese Pound
LKR Sri Lanka, Sri Lanka Rupee
LRD Liberia, Liberian Dollar
LSL Lesotho, Loti
LTL Lithuania, Historic use: Lithuanian Litas
LVL Latvia, Historic use: Latvian Lats
LYD Libya, Libyan Dinar
MAD Morocco; Western Sahara, Moroccan Dirham
MDL Moldova, Republic of, Moldovan Leu
MGA Madagascar, Malagasy Ariary
MKD Macedonia, Denar
MMK Myanmar, Kyat
MNT Mongolia, Tugrik
MOP Macau, Pataca
MRO Mauritania, Historic use: Ouguiya
MRU Mauritania, Ouguiya
MTL Malta, Historic use: Liri
MUR Mauritius, Mauritius Rupee
MVR Maldives, Rufiyaa
MWK Malawi, Malawi Kwacha
MXN Mexico, Mexican Peso
MXV Mexico, Mexican Unidad de Inversion (UDI)
MYR Malaysia, Malaysian Ringgit
MZN Mozambique, Mozambique Metical
NAD Namibia, Namibia Dollar
NGN Nigeria, Naira
NIO Nicaragua, Cordoba Oro
NOK Bouvet Island; Norway; Svalbard and Jan Mayen, Norwegian Krone
NPR Nepal, Nepalese Rupee
NZD New Zealand, New Zealand Dollar
OMR Oman, Rial Omani
PAB Panama, Balboa
PEN Peru, Sol
PGK Papua New Guinea, Kina
PHP Philippines, Philippine Peso
PKR Pakistan, Pakistan Rupee
PLN Poland, Zloty
PYG Paraguay, Guarani

QAR Qatar, Qatari Rial
 RON Romania, Romanian Leu
 RSD Serbia, Serbian Dinar
 RUB Russian Federation, Russian Ruble
 RWF Rwanda, Rwanda Franc
 SAR Saudi Arabia, Saudi Riyal
 SBD Solomon Islands, Solomon Islands Dollar
 SCR Seychelles, Seychelles Rupee
 SDG Sudan, Sudanese Pound
 SEK Sweden, Swedish Krona
 SGD Singapore, Singapore Dollar
 SHP Saint Helena, Ascension and Tristan da Cunha, Saint Helena Pound
 SLL Sierra Leone, Leone
 SOS Somalia, Somali Shilling
 SRD Suriname, Surinam Dollar
 SSP South Sudan, South Sudanese Pound
 STD São Tome and Principe, Historic use: Dobra
 STN São Tome and Principe, Dobra
 SVC El Salvador, El Salvador Colon
 SYP Syrian Arab Republic, Syrian Pound
 SZL Eswatini, Lilangeni
 THB Thailand, Baht
 TJS Tajikistan, Somoni
 TMT Turkmenistan, Turkmenistan New Manat
 TND Tunisia, Tunisian Dinar
 TOP Tonga, Pa'anga
 TRY Turkey, Turkish Lira
 TTD Trinidad and Tobago, Trinidad and Tobago Dollar
 TWD Taiwan, Province of China, New Taiwan Dollar
 TZS Tanzania, United Republic of, Tanzanian Shilling
 UAH Ukraine, Hryvnia
 UGX Uganda, Uganda Shilling
 USD United States, US Dollar
 USN United States, US Dollar (Next day)
 USS United States, Historic use: US Dollar (Same day)
 UYI Uruguay, Uruguay Peso en Unidades Indexadas (UI)
 UYU Uruguay, Pesos
 UYW Uruguay, Unidad Previsional
 UZS Uzbekistan, Uzbekistan Sum
 VEF Venezuela, Bolivarian Republic of, Historic use: Bolivar
 VES Venezuela, Bolivarian Republic of, Bolívar Soberano
 VND Viet Nam, Dong
 VUV Vanuatu, Vatu
 WST Samoa, Tala
 XAF Communauté Financière Africaine BEAC, CFA Franc BEAC
 XAG ZZ11_Silver, Silver
 XAU ZZ08_Gold, Gold
 XBA ZZ01_Bond Markets Unit European_EURCO, Bond Markets Unit European Composite Unit (EURCO)
 XBB ZZ02_Bond Markets Unit European_EMU-6, Bond Markets Unit European Monetary Unit (E.M.U.-6)
 XBC ZZ03_Bond Markets Unit European_EUA-9, Bond Markets Unit European Unit of Account 9 (E.U.A.-9)
 XBD ZZ04_Bond Markets Unit European_EUA-17, Bond Markets Unit European Unit of Account 17 (E.U.A.-17)
 XCD Organisation of Eastern Caribbean States (OECS), East Caribbean Dollar

XDR SDR (Special Drawing Right), International Monetary Fund (IMF)
XFU ZZ05_UIC-Franc, Historic use: UIC-Franc
XOF Communauté Financière Africaine BCEAO, CFA Franc BCEAO
XPD ZZ09_Palladium, Palladium
XPF Comptoirs Français du Pacifique, CFP Franc
XPT ZZ10_Platinum, Platinum
XSU Sistema Unitario de Compensacion Regional de Pagos "Sucre", Sucre
XUA Member Countries of the African Development Bank Group, ADB Unit of Account
XXX ZZ07_No_Currency, the codes assigned for transactions where no currency is involved
YER Yemen, Yemeni Rial
ZAR Lesotho; Namibia; South Africa, Rand
ZMW Zambia, Zambian Kwacha
ZWL Zimbabwe, Zimbabwe Dollar

</xsd:documentation>

</xsd:annotation>

<xsd:restriction base="xsd:string">

<xsd:enumeration value="AED"/>

<xsd:enumeration value="AFN"/>

<xsd:enumeration value="ALL"/>

<xsd:enumeration value="AMD"/>

<xsd:enumeration value="ANG"/>

<xsd:enumeration value="AOA"/>

<xsd:enumeration value="ARS"/>

<xsd:enumeration value="AUD"/>

<xsd:enumeration value="AWG"/>

<xsd:enumeration value="AZN"/>

<xsd:enumeration value="BAM"/>

<xsd:enumeration value="BBD"/>

<xsd:enumeration value="BDT"/>

<xsd:enumeration value="BGN"/>

<xsd:enumeration value="BHD"/>

<xsd:enumeration value="BIF"/>

<xsd:enumeration value="BMD"/>

<xsd:enumeration value="BND"/>

<xsd:enumeration value="BOB"/>

<xsd:enumeration value="BOV"/>

<xsd:enumeration value="BRL"/>

<xsd:enumeration value="BSD"/>

<xsd:enumeration value="BTN"/>

<xsd:enumeration value="BWP"/>

<xsd:enumeration value="BYN"/>

<xsd:enumeration value="BYR"/>

<xsd:enumeration value="BZD"/>

<xsd:enumeration value="CAD"/>

<xsd:enumeration value="CDF"/>

<xsd:enumeration value="CHE"/>

<xsd:enumeration value="CHF"/>

<xsd:enumeration value="CHW"/>

<xsd:enumeration value="CLF"/>

<xsd:enumeration value="CLP"/>

<xsd:enumeration value="CNY"/>

<xsd:enumeration value="COP"/>

<xsd:enumeration value="COU"/>

<xsd:enumeration value="CRC"/>

<xsd:enumeration value="CUC"/>

<xsd:enumeration value="CUP"/>

```
<xsd:enumeration value="CVE"/>
<xsd:enumeration value="CZK"/>
<xsd:enumeration value="DJF"/>
<xsd:enumeration value="DKK"/>
<xsd:enumeration value="DOP"/>
<xsd:enumeration value="DZD"/>
<xsd:enumeration value="EEK"/>
<xsd:enumeration value="EGP"/>
<xsd:enumeration value="ERN"/>
<xsd:enumeration value="ETB"/>
<xsd:enumeration value="EUR"/>
<xsd:enumeration value="FJD"/>
<xsd:enumeration value="FKP"/>
<xsd:enumeration value="GBP"/>
<xsd:enumeration value="GEL"/>
<xsd:enumeration value="GHS"/>
<xsd:enumeration value="GIP"/>
<xsd:enumeration value="GMD"/>
<xsd:enumeration value="GNF"/>
<xsd:enumeration value="GTQ"/>
<xsd:enumeration value="GWP"/>
<xsd:enumeration value="GYD"/>
<xsd:enumeration value="HKD"/>
<xsd:enumeration value="HNL"/>
<xsd:enumeration value="HRK"/>
<xsd:enumeration value="HTG"/>
<xsd:enumeration value="HUF"/>
<xsd:enumeration value="IDR"/>
<xsd:enumeration value="ILS"/>
<xsd:enumeration value="INR"/>
<xsd:enumeration value="IQD"/>
<xsd:enumeration value="IRR"/>
<xsd:enumeration value="ISK"/>
<xsd:enumeration value="JMD"/>
<xsd:enumeration value="JOD"/>
<xsd:enumeration value="JPY"/>
<xsd:enumeration value="KES"/>
<xsd:enumeration value="KGS"/>
<xsd:enumeration value="KHR"/>
<xsd:enumeration value="KMF"/>
<xsd:enumeration value="KPW"/>
<xsd:enumeration value="KRW"/>
<xsd:enumeration value="KWD"/>
<xsd:enumeration value="KYD"/>
<xsd:enumeration value="KZT"/>
<xsd:enumeration value="LAK"/>
<xsd:enumeration value="LBP"/>
<xsd:enumeration value="LKR"/>
<xsd:enumeration value="LRD"/>
<xsd:enumeration value="LSL"/>
<xsd:enumeration value="LTL"/>
<xsd:enumeration value="LVL"/>
<xsd:enumeration value="LYD"/>
<xsd:enumeration value="MAD"/>
<xsd:enumeration value="MDL"/>
<xsd:enumeration value="MGA"/>
```

```
<xsd:enumeration value="MKD"/>
<xsd:enumeration value="MMK"/>
<xsd:enumeration value="MNT"/>
<xsd:enumeration value="MOP"/>
<xsd:enumeration value="MRO"/>
<xsd:enumeration value="MRU"/>
<xsd:enumeration value="MTL"/>
<xsd:enumeration value="MUR"/>
<xsd:enumeration value="MVR"/>
<xsd:enumeration value="MWK"/>
<xsd:enumeration value="MXN"/>
<xsd:enumeration value="MXV"/>
<xsd:enumeration value="MYR"/>
<xsd:enumeration value="MZN"/>
<xsd:enumeration value="NAD"/>
<xsd:enumeration value="NGN"/>
<xsd:enumeration value="NIO"/>
<xsd:enumeration value="NOK"/>
<xsd:enumeration value="NPR"/>
<xsd:enumeration value="NZD"/>
<xsd:enumeration value="OMR"/>
<xsd:enumeration value="PAB"/>
<xsd:enumeration value="PEN"/>
<xsd:enumeration value="PGK"/>
<xsd:enumeration value="PHP"/>
<xsd:enumeration value="PKR"/>
<xsd:enumeration value="PLN"/>
<xsd:enumeration value="PYG"/>
<xsd:enumeration value="QAR"/>
<xsd:enumeration value="RON"/>
<xsd:enumeration value="RSD"/>
<xsd:enumeration value="RUB"/>
<xsd:enumeration value="RWF"/>
<xsd:enumeration value="SAR"/>
<xsd:enumeration value="SBD"/>
<xsd:enumeration value="SCR"/>
<xsd:enumeration value="SDG"/>
<xsd:enumeration value="SEK"/>
<xsd:enumeration value="SGD"/>
<xsd:enumeration value="SHP"/>
<xsd:enumeration value="SLL"/>
<xsd:enumeration value="SOS"/>
<xsd:enumeration value="SRD"/>
<xsd:enumeration value="SSP"/>
<xsd:enumeration value="STD"/>
<xsd:enumeration value="STN"/>
<xsd:enumeration value="SVC"/>
<xsd:enumeration value="SYP"/>
<xsd:enumeration value="SZL"/>
<xsd:enumeration value="THB"/>
<xsd:enumeration value="TJS"/>
<xsd:enumeration value="TMT"/>
<xsd:enumeration value="TND"/>
<xsd:enumeration value="TOP"/>
<xsd:enumeration value="TRY"/>
<xsd:enumeration value="TTD"/>
```

	<pre> <xsd:enumeration value="TWD"/> <xsd:enumeration value="TZS"/> <xsd:enumeration value="UAH"/> <xsd:enumeration value="UGX"/> <xsd:enumeration value="USD"/> <xsd:enumeration value="USN"/> <xsd:enumeration value="USS"/> <xsd:enumeration value="UYI"/> <xsd:enumeration value="UYU"/> <xsd:enumeration value="UYW"/> <xsd:enumeration value="UZS"/> <xsd:enumeration value="VEF"/> <xsd:enumeration value="VES"/> <xsd:enumeration value="VND"/> <xsd:enumeration value="VUV"/> <xsd:enumeration value="WST"/> <xsd:enumeration value="XAF"/> <xsd:enumeration value="XAG"/> <xsd:enumeration value="XAU"/> <xsd:enumeration value="XBA"/> <xsd:enumeration value="XBB"/> <xsd:enumeration value="XBC"/> <xsd:enumeration value="XBD"/> <xsd:enumeration value="XCD"/> <xsd:enumeration value="XDR"/> <xsd:enumeration value="XFU"/> <xsd:enumeration value="XOF"/> <xsd:enumeration value="XPD"/> <xsd:enumeration value="XPF"/> <xsd:enumeration value="XPT"/> <xsd:enumeration value="XSU"/> <xsd:enumeration value="XUA"/> <xsd:enumeration value="XXX"/> <xsd:enumeration value="YER"/> <xsd:enumeration value="ZAR"/> <xsd:enumeration value="ZMW"/> <xsd:enumeration value="ZWL"/> </xsd:restriction> </xsd:simpleType> </pre>
--	--

simpleType SWIFT_Type

namespace	http://ksef.mf.gov.pl/wzor/2021/08/05/08051/		
type	restriction of xsd:string		
properties	base	xsd:string	
used by	element	TRachunekBankowy/SWIFT	
facets	Kind	Value	Annotation
	pattern	[A-Z]{6}[A-Z0-9]{2}([A-Z0-9]{3}){0,1}	
annotation	documentation	Kod SWIFT	
source	<pre> <xsd:simpleType name="SWIFT_Type"> <xsd:annotation> <xsd:documentation>Kod SWIFT</xsd:documentation> </xsd:annotation> </xsd:simpleType> </pre>		

	<pre> </xsd:annotation> <xsd:restriction base="xsd:string"> <xsd:pattern value="[A-Z]{6}[A-Z0-9]{2}([A-Z0-9]{3}){0,1}"/> </xsd:restriction> </xsd:simpleType> </pre>
--	--

simpleType TData

namespace	http://ksef.mf.gov.pl/wzor/2021/08/05/08051/												
type	restriction of etd:TData												
properties	base etd:TData												
used by	elements Faktura/Fa/WarunkiTransakcji/DataZamowienia Faktura/Fa/Platnosc/DataZaplaty Faktura/Fa/Platnosc/DataZaplatyCzesciowej Faktura/Fa/Platnosc/TerminPlatnosci												
facets	<table border="1"> <thead> <tr> <th>Kind</th> <th>Value</th> <th>Annotation</th> </tr> </thead> <tbody> <tr> <td>minInclusive</td> <td>2016-07-01</td> <td></td> </tr> <tr> <td>maxInclusive</td> <td>2050-01-01</td> <td></td> </tr> <tr> <td>pattern</td> <td>((\d{4})-(\d{2})-(\d{2}))</td> <td></td> </tr> </tbody> </table>	Kind	Value	Annotation	minInclusive	2016-07-01		maxInclusive	2050-01-01		pattern	((\d{4})-(\d{2})-(\d{2}))	
Kind	Value	Annotation											
minInclusive	2016-07-01												
maxInclusive	2050-01-01												
pattern	((\d{4})-(\d{2})-(\d{2}))												
annotation	documentation Data transakcji lub zdarzenia w okresie od 2016-07-01 do 2050-01-01												
source	<pre> <xsd:simpleType name="TData"> <xsd:annotation> <xsd:documentation>Data transakcji lub zdarzenia w okresie od 2016-07-01 do 2050-01-01</xsd:documentation> </xsd:annotation> <xsd:restriction base="etd:TData"> <xsd:minInclusive value="2016-07-01"/> <xsd:maxInclusive value="2050-01-01"/> </xsd:restriction> </xsd:simpleType> </pre>												

simpleType TDataT

namespace	http://ksef.mf.gov.pl/wzor/2021/08/05/08051/												
type	restriction of etd:TData												
properties	base etd:TData												
used by	elements Faktura/Fa/DataWystFaKorygowanej Faktura/Fa/P_1 Faktura/Fa/Adnotacje/P_22A Faktura/Fa/P_6 Faktura/Fa/OkresFa/P_6 Do Faktura/Fa/OkresFa/P_6 Od Faktura/Fa/FaWiersze/FaWiersz/P_6A												
facets	<table border="1"> <thead> <tr> <th>Kind</th> <th>Value</th> <th>Annotation</th> </tr> </thead> <tbody> <tr> <td>minInclusive</td> <td>2006-01-01</td> <td></td> </tr> <tr> <td>maxInclusive</td> <td>2050-01-01</td> <td></td> </tr> <tr> <td>pattern</td> <td>((\d{4})-(\d{2})-(\d{2}))</td> <td></td> </tr> </tbody> </table>	Kind	Value	Annotation	minInclusive	2006-01-01		maxInclusive	2050-01-01		pattern	((\d{4})-(\d{2})-(\d{2}))	
Kind	Value	Annotation											
minInclusive	2006-01-01												
maxInclusive	2050-01-01												
pattern	((\d{4})-(\d{2})-(\d{2}))												
annotation	documentation Data transakcji lub zdarzenia w okresie od 2006-01-01 do 2050-01-01												
source	<pre> <xsd:simpleType name="TDataT"> <xsd:annotation> <xsd:documentation>Data transakcji lub zdarzenia w okresie od 2006-01-01 do 2050-01-01</xsd:documentation> </xsd:annotation> <xsd:restriction base="etd:TData"> <xsd:minInclusive value="2006-01-01"/> <xsd:maxInclusive value="2050-01-01"/> </xsd:restriction> </xsd:simpleType> </pre>												

	<pre></xsd:restriction> </xsd:simpleType></pre>
--	---

simpleType TFormaPlatnosci

namespace	http://ksef.mf.gov.pl/wzor/2021/08/05/08051/		
type	restriction of tns:TZnakowy		
properties	base tns:TZnakowy		
used by	element Faktura/Fa/Platnosc/FormaPlatnosci		
facets	Kind	Value	Annotation
	minLength	1	
	maxLength	256	
	enumeration	1	documentation gotówka
	enumeration	2	documentation karta
	enumeration	3	documentation bon
	enumeration	4	documentation czek
	enumeration	5	documentation kredyt
	enumeration	6	documentation przelew
	enumeration	7	documentation mobilna
annotation	documentation Typy form płatności		
source	<pre><xsd:simpleType name="TFormaPlatnosci"> <xsd:annotation> <xsd:documentation>Typy form płatności</xsd:documentation> </xsd:annotation> <xsd:restriction base="tns:TZnakowy"> <xsd:enumeration value="1"> <xsd:annotation> <xsd:documentation>gotówka</xsd:documentation> </xsd:annotation> </xsd:enumeration> <xsd:enumeration value="2"> <xsd:annotation> <xsd:documentation>karta</xsd:documentation> </xsd:annotation> </xsd:enumeration> <xsd:enumeration value="3"> <xsd:annotation> <xsd:documentation>bon</xsd:documentation> </xsd:annotation> </xsd:enumeration> <xsd:enumeration value="4"> <xsd:annotation> <xsd:documentation>czek</xsd:documentation> </xsd:annotation> </xsd:enumeration> <xsd:enumeration value="5"> <xsd:annotation> <xsd:documentation>kredyt</xsd:documentation> </xsd:annotation> </xsd:enumeration> </xsd:restriction> </xsd:simpleType></pre>		

```

</xsd:annotation>
</xsd:enumeration>
<xsd:enumeration value="6">
  <xsd:annotation>
    <xsd:documentation>przelew</xsd:documentation>
  </xsd:annotation>
</xsd:enumeration>
<xsd:enumeration value="7">
  <xsd:annotation>
    <xsd:documentation>mobilna</xsd:documentation>
  </xsd:annotation>
</xsd:enumeration>
</xsd:restriction>
</xsd:simpleType>

```

simpleType TGTU

namespace	http://ksef.mf.gov.pl/wzor/2021/08/05/08051/		
type	restriction of tns:TZnakowy		
properties	base tns:TZnakowy		
used by	elements Faktura/Fa/FaWiersze/FaWiersz/GTU Faktura/Fa/Zamowienie/ZamowienieWiersz/GTUZ		
facets	Kind	Value	Annotation
	minLength	1	
	maxLength	256	
	enumeration	GTU_01	documentation Dostawa towarów, o których mowa w § 10 ust. 3 pkt 1 lit. a rozporządzenia w sprawie szczegółowego zakresu danych zawartych w deklaracjach podatkowych i w ewidencji w zakresie podatku od towarów i usług
	enumeration	GTU_02	documentation Dostawa towarów, o których mowa w § 10 ust. 3 pkt 1 lit. b rozporządzenia w sprawie szczegółowego zakresu danych zawartych w deklaracjach podatkowych i w ewidencji w zakresie podatku od towarów i usług
	enumeration	GTU_03	documentation Dostawa towarów, o których mowa w § 10 ust. 3 pkt 1 lit. c rozporządzenia w sprawie szczegółowego zakresu danych zawartych w deklaracjach podatkowych i w ewidencji w zakresie podatku od towarów i usług
	enumeration	GTU_04	documentation Dostawa towarów, o których mowa w § 10 ust. 3 pkt 1 lit. d rozporządzenia w sprawie szczegółowego zakresu danych zawartych w deklaracjach podatkowych i w ewidencji w zakresie podatku od towarów i usług
	enumeration	GTU_05	documentation Dostawa towarów, o których mowa w § 10 ust. 3 pkt 1 lit. e rozporządzenia w sprawie szczegółowego zakresu danych zawartych w deklaracjach podatkowych i w ewidencji w zakresie podatku od towarów i usług
	enumeration	GTU_06	documentation Dostawa towarów, o których mowa w § 10 ust. 3 pkt 1 lit. f rozporządzenia w sprawie szczegółowego zakresu danych zawartych w deklaracjach podatkowych i w ewidencji w zakresie podatku od towarów i usług
	enumeration	GTU_07	documentation Dostawa towarów, o których mowa w § 10 ust. 3 pkt 1 lit. g rozporządzenia w sprawie szczegółowego zakresu danych zawartych w deklaracjach podatkowych i w ewidencji w zakresie podatku od towarów i usług
	enumeration	GTU_08	documentation Dostawa towarów, o których mowa w § 10 ust. 3 pkt 1 lit. h rozporządzenia w sprawie szczegółowego zakresu danych zawartych w deklaracjach podatkowych i w ewidencji w zakresie podatku od towarów i usług
	enumeration	GTU_09	documentation Dostawa towarów, o których mowa w § 10 ust. 3 pkt 1 lit. i rozporządzenia w sprawie szczegółowego zakresu danych zawartych w deklaracjach podatkowych i w ewidencji w zakresie podatku od towarów i usług

	enumeration	GTU_10	documentation Dostawa towarów, o których mowa w § 10 ust. 3 pkt 1 lit. j rozporządzenia w sprawie szczegółowego zakresu danych zawartych w deklaracjach podatkowych i w ewidencji w zakresie podatku od towarów i usług
	enumeration	GTU_11	documentation Świadczenie usług, o których mowa w § 10 ust. 3 pkt 2 lit. a rozporządzenia w sprawie szczegółowego zakresu danych zawartych w deklaracjach podatkowych i w ewidencji w zakresie podatku od towarów i usług
	enumeration	GTU_12	documentation Świadczenie usług, o których mowa w § 10 ust. 3 pkt 2 lit. b rozporządzenia w sprawie szczegółowego zakresu danych zawartych w deklaracjach podatkowych i w ewidencji w zakresie podatku od towarów i usług
	enumeration	GTU_13	documentation Świadczenie usług, o których mowa w § 10 ust. 3 pkt 2 lit. c rozporządzenia w sprawie szczegółowego zakresu danych zawartych w deklaracjach podatkowych i w ewidencji w zakresie podatku od towarów i usług
annotation	documentation	Oznaczenie dotyczące dostawy towarów i świadczenia usług	
source	<pre> <xsd:simpleType name="TGTU"> <xsd:annotation> <xsd:documentation>Oznaczenie dotyczące dostawy towarów i świadczenia usług</xsd:documentation> </xsd:annotation> <xsd:restriction base="tns:TZnakowy"> <xsd:enumeration value="GTU_01"> <xsd:annotation> <xsd:documentation>Dostawa towarów, o których mowa w § 10 ust. 3 pkt 1 lit. a rozporządzenia w sprawie szczegółowego zakresu danych zawartych w deklaracjach podatkowych i w ewidencji w zakresie podatku od towarów i usług</xsd:documentation> </xsd:annotation> </xsd:enumeration> <xsd:enumeration value="GTU_02"> <xsd:annotation> <xsd:documentation>Dostawa towarów, o których mowa w § 10 ust. 3 pkt 1 lit. b rozporządzenia w sprawie szczegółowego zakresu danych zawartych w deklaracjach podatkowych i w ewidencji w zakresie podatku od towarów i usług</xsd:documentation> </xsd:annotation> </xsd:enumeration> <xsd:enumeration value="GTU_03"> <xsd:annotation> <xsd:documentation>Dostawa towarów, o których mowa w § 10 ust. 3 pkt 1 lit. c rozporządzenia w sprawie szczegółowego zakresu danych zawartych w deklaracjach podatkowych i w ewidencji w zakresie podatku od towarów i usług</xsd:documentation> </xsd:annotation> </xsd:enumeration> <xsd:enumeration value="GTU_04"> <xsd:annotation> <xsd:documentation>Dostawa towarów, o których mowa w § 10 ust. 3 pkt 1 lit. d rozporządzenia w sprawie szczegółowego zakresu danych zawartych w deklaracjach podatkowych i w ewidencji w zakresie podatku od towarów i usług</xsd:documentation> </xsd:annotation> </xsd:enumeration> <xsd:enumeration value="GTU_05"> <xsd:annotation> <xsd:documentation>Dostawa towarów, o których mowa w § 10 ust. 3 pkt 1 lit. e rozporządzenia w sprawie szczegółowego zakresu danych zawartych w deklaracjach podatkowych i w ewidencji w zakresie podatku od towarów i usług</xsd:documentation> </xsd:annotation> </xsd:enumeration> </xsd:restriction> </xsd:simpleType> </pre>		

<xsd:enumeration value="GTU_06">
<xsd:annotation>
<xsd:documentation>Dostawa towarów, o których mowa w § 10 ust. 3 pkt 1 lit. f rozporządzenia w sprawie szczegółowego zakresu danych zawartych w deklaracjach podatkowych i w ewidencji w zakresie podatku od towarów i usług</xsd:documentation>
</xsd:annotation>
</xsd:enumeration>
<xsd:enumeration value="GTU_07">
<xsd:annotation>
<xsd:documentation>Dostawa towarów, o których mowa w § 10 ust. 3 pkt 1 lit. g rozporządzenia w sprawie szczegółowego zakresu danych zawartych w deklaracjach podatkowych i w ewidencji w zakresie podatku od towarów i usług</xsd:documentation>
</xsd:annotation>
</xsd:enumeration>
<xsd:enumeration value="GTU_08">
<xsd:annotation>
<xsd:documentation>Dostawa towarów, o których mowa w § 10 ust. 3 pkt 1 lit. h rozporządzenia w sprawie szczegółowego zakresu danych zawartych w deklaracjach podatkowych i w ewidencji w zakresie podatku od towarów i usług</xsd:documentation>
</xsd:annotation>
</xsd:enumeration>
<xsd:enumeration value="GTU_09">
<xsd:annotation>
<xsd:documentation>Dostawa towarów, o których mowa w § 10 ust. 3 pkt 1 lit. i rozporządzenia w sprawie szczegółowego zakresu danych zawartych w deklaracjach podatkowych i w ewidencji w zakresie podatku od towarów i usług</xsd:documentation>
</xsd:annotation>
</xsd:enumeration>
<xsd:enumeration value="GTU_10">
<xsd:annotation>
<xsd:documentation>Dostawa towarów, o których mowa w § 10 ust. 3 pkt 1 lit. j rozporządzenia w sprawie szczegółowego zakresu danych zawartych w deklaracjach podatkowych i w ewidencji w zakresie podatku od towarów i usług</xsd:documentation>
</xsd:annotation>
</xsd:enumeration>
<xsd:enumeration value="GTU_11">
<xsd:annotation>
<xsd:documentation>Świadczenie usług, o których mowa w § 10 ust. 3 pkt 2 lit. a rozporządzenia w sprawie szczegółowego zakresu danych zawartych w deklaracjach podatkowych i w ewidencji w zakresie podatku od towarów i usług</xsd:documentation>
</xsd:annotation>
</xsd:enumeration>
<xsd:enumeration value="GTU_12">
<xsd:annotation>
<xsd:documentation>Świadczenie usług, o których mowa w § 10 ust. 3 pkt 2 lit. b rozporządzenia w sprawie szczegółowego zakresu danych zawartych w deklaracjach podatkowych i w ewidencji w zakresie podatku od towarów i usług</xsd:documentation>
</xsd:annotation>
</xsd:enumeration>
<xsd:enumeration value="GTU_13">
<xsd:annotation>
<xsd:documentation>Świadczenie usług, o których mowa w § 10 ust. 3 pkt 2 lit. c rozporządzenia w sprawie szczegółowego zakresu danych zawartych w deklaracjach podatkowych i w ewidencji w zakresie podatku od towarów i usług</xsd:documentation>
</xsd:annotation>
</xsd:enumeration>

	<pre></xsd:restriction> </xsd:simpleType></pre>
--	---

simpleType **TIlosci**

namespace	http://ksef.mf.gov.pl/wzor/2021/08/05/08051/									
type	restriction of xsd:decimal									
properties	base xsd:decimal									
used by	elements Faktura/Fa/WarunkiTransakcji/KursUmowny Faktura/Fa/FaWiersze/FaWiersz/KursWaluty Faktura/Fa/Zamowienie/ZamowienieWiersz/KursWalutyZ Faktura/Fa/FaWiersze/FaWiersz/P_8B Faktura/Fa/Zamowienie/ZamowienieWiersz/P_8BZ									
facets	<table border="1"> <thead> <tr> <th>Kind</th> <th>Value</th> <th>Annotation</th> </tr> </thead> <tbody> <tr> <td>totalDigits</td> <td>22</td> <td></td> </tr> <tr> <td>fractionDigits</td> <td>6</td> <td></td> </tr> </tbody> </table>	Kind	Value	Annotation	totalDigits	22		fractionDigits	6	
Kind	Value	Annotation								
totalDigits	22									
fractionDigits	6									
annotation	documentation Wykorzystywany do określenia ilości. Wartość numeryczna 22 znaki max, w tym 6 po przecinku.									
source	<pre><xsd:simpleType name="TIlosci"> <xsd:annotation> <xsd:documentation>Wykorzystywany do określenia ilości. Wartość numeryczna 22 znaki max, w tym 6 po przecinku.</xsd:documentation> </xsd:annotation> <xsd:restriction base="xsd:decimal"> <xsd:totalDigits value="22"/> <xsd:fractionDigits value="6"/> </xsd:restriction> </xsd:simpleType></pre>									

simpleType **TKodFormularza**

namespace	http://ksef.mf.gov.pl/wzor/2021/08/05/08051/						
type	restriction of xsd:string						
properties	base xsd:string						
used by	element TNaglowek/KodFormularza						
facets	<table border="1"> <thead> <tr> <th>Kind</th> <th>Value</th> <th>Annotation</th> </tr> </thead> <tbody> <tr> <td>enumeration</td> <td>FA</td> <td></td> </tr> </tbody> </table>	Kind	Value	Annotation	enumeration	FA	
Kind	Value	Annotation					
enumeration	FA						
annotation	documentation Symbol wzoru formularza						
source	<pre><xsd:simpleType name="TKodFormularza"> <xsd:annotation> <xsd:documentation>Symbol wzoru formularza</xsd:documentation> </xsd:annotation> <xsd:restriction base="xsd:string"> <xsd:enumeration value="FA"/> </xsd:restriction> </xsd:simpleType></pre>						

simpleType **TKodPocztowyPL**

namespace	http://ksef.mf.gov.pl/wzor/2021/08/05/08051/
-----------	--

type	restriction of etd:TKodPocztowy												
properties	base etd:TKodPocztowy												
used by	element TAdresPolski/KodPocztowy												
facets	<table border="1"> <thead> <tr> <th>Kind</th> <th>Value</th> <th>Annotation</th> </tr> </thead> <tbody> <tr> <td>minLength</td> <td>1</td> <td></td> </tr> <tr> <td>maxLength</td> <td>8</td> <td></td> </tr> <tr> <td>pattern</td> <td>[0-9]{2}-[0-9]{3}</td> <td></td> </tr> </tbody> </table>	Kind	Value	Annotation	minLength	1		maxLength	8		pattern	[0-9]{2}-[0-9]{3}	
Kind	Value	Annotation											
minLength	1												
maxLength	8												
pattern	[0-9]{2}-[0-9]{3}												
annotation	documentation Kod pocztowy polski												
source	<pre> <xsd:simpleType name="TKodPocztowyPL"> <xsd:annotation> <xsd:documentation>Kod pocztowy polski</xsd:documentation> </xsd:annotation> <xsd:restriction base="etd:TKodPocztowy"> <xsd:pattern value="[0-9]{2}-[0-9]{3}"/> </xsd:restriction> </xsd:simpleType> </pre>												

simpleType TKodyKrajowUE

namespace	http://ksef.mf.gov.pl/wzor/2021/08/05/08051/																																																																					
type	restriction of xsd:string																																																																					
properties	base xsd:string																																																																					
used by	elements Faktura/Podmiot2/PrefiksNabywcy Faktura/Fa/Podmiot2K/PrefiksNabywcy Faktura/Podmiot1/PrefiksPodatnika Faktura/Fa/Podmiot1K/PrefiksPodatnika																																																																					
facets	<table border="1"> <thead> <tr> <th>Kind</th> <th>Value</th> <th>Annotation</th> </tr> </thead> <tbody> <tr><td>enumeration</td><td>AT</td><td></td></tr> <tr><td>enumeration</td><td>BE</td><td></td></tr> <tr><td>enumeration</td><td>BG</td><td></td></tr> <tr><td>enumeration</td><td>CY</td><td></td></tr> <tr><td>enumeration</td><td>CZ</td><td></td></tr> <tr><td>enumeration</td><td>DK</td><td></td></tr> <tr><td>enumeration</td><td>EE</td><td></td></tr> <tr><td>enumeration</td><td>FI</td><td></td></tr> <tr><td>enumeration</td><td>FR</td><td></td></tr> <tr><td>enumeration</td><td>DE</td><td></td></tr> <tr><td>enumeration</td><td>EL</td><td></td></tr> <tr><td>enumeration</td><td>HR</td><td></td></tr> <tr><td>enumeration</td><td>HU</td><td></td></tr> <tr><td>enumeration</td><td>IE</td><td></td></tr> <tr><td>enumeration</td><td>IT</td><td></td></tr> <tr><td>enumeration</td><td>LV</td><td></td></tr> <tr><td>enumeration</td><td>LT</td><td></td></tr> <tr><td>enumeration</td><td>LU</td><td></td></tr> <tr><td>enumeration</td><td>MT</td><td></td></tr> <tr><td>enumeration</td><td>NL</td><td></td></tr> <tr><td>enumeration</td><td>PL</td><td></td></tr> <tr><td>enumeration</td><td>PT</td><td></td></tr> </tbody> </table>	Kind	Value	Annotation	enumeration	AT		enumeration	BE		enumeration	BG		enumeration	CY		enumeration	CZ		enumeration	DK		enumeration	EE		enumeration	FI		enumeration	FR		enumeration	DE		enumeration	EL		enumeration	HR		enumeration	HU		enumeration	IE		enumeration	IT		enumeration	LV		enumeration	LT		enumeration	LU		enumeration	MT		enumeration	NL		enumeration	PL		enumeration	PT	
Kind	Value	Annotation																																																																				
enumeration	AT																																																																					
enumeration	BE																																																																					
enumeration	BG																																																																					
enumeration	CY																																																																					
enumeration	CZ																																																																					
enumeration	DK																																																																					
enumeration	EE																																																																					
enumeration	FI																																																																					
enumeration	FR																																																																					
enumeration	DE																																																																					
enumeration	EL																																																																					
enumeration	HR																																																																					
enumeration	HU																																																																					
enumeration	IE																																																																					
enumeration	IT																																																																					
enumeration	LV																																																																					
enumeration	LT																																																																					
enumeration	LU																																																																					
enumeration	MT																																																																					
enumeration	NL																																																																					
enumeration	PL																																																																					
enumeration	PT																																																																					

	enumeration RO enumeration SK enumeration SI enumeration ES enumeration SE enumeration XI
annotation	documentation The appropriate country code two-byte alpha version for the state in which the party concerned is a resident. This list includes only Member States of the European Union AT - AUSTRIA BE - BELGIUM BG - BULGARIA HR - CROATIA CY - CYPRUS CZ - CZECHIA DK - DENMARK EE - ESTONIA FI - FINLAND FR - FRANCE DE - GERMANY EL - GREECE HU - HUNGARY IE - IRELAND IT - ITALY LV - LATVIA LT - LITHUANIA LU - LUXEMBOURG MT - MALTA NL - NETHERLANDS PL - POLAND PT - PORTUGAL RO - ROMANIA SK - SLOVAKIA SI - SLOVENIA ES - SPAIN SE - SWEDEN XI - NORTHERN IRELAND
source	<xsd:simpleType name="TKodyKrajowUE"> <xsd:annotation> <xsd:documentation xml:lang="en"> The appropriate country code two-byte alpha version for the state in which the party concerned is a resident. This list includes only Member States of the European Union AT - AUSTRIA BE - BELGIUM BG - BULGARIA HR - CROATIA CY - CYPRUS CZ - CZECHIA DK - DENMARK EE - ESTONIA FI - FINLAND FR - FRANCE DE - GERMANY EL - GREECE HU - HUNGARY IE - IRELAND IT - ITALY

```

LV - LATVIA
LT - LITHUANIA
LU - LUXEMBOURG
MT - MALTA
NL - NETHERLANDS
PL - POLAND
PT - PORTUGAL
RO - ROMANIA
SK - SLOVAKIA
SI - SLOVENIA
ES - SPAIN
SE - SWEDEN
XI - NORTHERN IRELAND
</xsd:documentation>
</xsd:annotation>
<xsd:restriction base="xsd:string">
  <xsd:enumeration value="AT"/>
  <xsd:enumeration value="BE"/>
  <xsd:enumeration value="BG"/>
  <xsd:enumeration value="CY"/>
  <xsd:enumeration value="CZ"/>
  <xsd:enumeration value="DK"/>
  <xsd:enumeration value="EE"/>
  <xsd:enumeration value="FI"/>
  <xsd:enumeration value="FR"/>
  <xsd:enumeration value="DE"/>
  <xsd:enumeration value="EL"/>
  <xsd:enumeration value="HR"/>
  <xsd:enumeration value="HU"/>
  <xsd:enumeration value="IE"/>
  <xsd:enumeration value="IT"/>
  <xsd:enumeration value="LV"/>
  <xsd:enumeration value="LT"/>
  <xsd:enumeration value="LU"/>
  <xsd:enumeration value="MT"/>
  <xsd:enumeration value="NL"/>
  <xsd:enumeration value="PL"/>
  <xsd:enumeration value="PT"/>
  <xsd:enumeration value="RO"/>
  <xsd:enumeration value="SK"/>
  <xsd:enumeration value="SI"/>
  <xsd:enumeration value="ES"/>
  <xsd:enumeration value="SE"/>
  <xsd:enumeration value="XI"/>
</xsd:restriction>
</xsd:simpleType>

```

simpleType TKwotowy

namespace	http://ksef.mf.gov.pl/wzor/2021/08/05/08051/
type	restriction of xsd:decimal
properties	base xsd:decimal
used by	elements Faktura/Fa/Rozliczenie/DoRozliczenia Faktura/Fa/Rozliczenie/DoZaplaty Faktura/Fa/Rozliczenie/Odlisczenia/Kwota Faktura/Fa/Rozliczenie/Obciazenia/Kwota

	Faktura/Fa/FaWiersze/FaWiersz/KwotaAkczyz Faktura/Fa/Zamowienie/ZamowienieWiersz/KwotaAkczyz Faktura/Fa/Platnosc/KwotaZaplacyCzesciowej Faktura/Fa/FaWiersze/FaWiersz/P 10 Faktura/Fa/FaWiersze/FaWiersz/P 11 Faktura/Fa/FaWiersze/FaWiersz/P 11A Faktura/Fa/Zamowienie/ZamowienieWiersz/P 11NettoZ Faktura/Fa/Zamowienie/ZamowienieWiersz/P 11VaZ Faktura/Fa/P 13 1 Faktura/Fa/P 13 2 Faktura/Fa/P 13 3 Faktura/Fa/P 13 4 Faktura/Fa/P 13 5 Faktura/Fa/P 13 6 Faktura/Fa/P 13 7 Faktura/Fa/P 14 1 Faktura/Fa/P 14 1W Faktura/Fa/P 14 2 Faktura/Fa/P 14 2W Faktura/Fa/P 14 3 Faktura/Fa/P 14 3W Faktura/Fa/P 14 4 Faktura/Fa/P 14 4W Faktura/Fa/P 14 5 Faktura/Fa/P 15 Faktura/Fa/FaWiersze/FaWiersz/P 9A Faktura/Fa/Zamowienie/ZamowienieWiersz/P 9AZ Faktura/Fa/FaWiersze/FaWiersz/P 9B Faktura/Fa/Rozliczenie/SumaObcizen Faktura/Fa/Rozliczenie/SumaOdliczen Faktura/Fa/FaWiersze/WartoscWierszyFaktury1 Faktura/Fa/FaWiersze/WartoscWierszyFaktury2 Faktura/Fa/Zamowienie/WartoscZamowienia Faktura/Fa/ZwrotAkczyz									
facets	<table border="1"> <thead> <tr> <th>Kind</th> <th>Value</th> <th>Annotation</th> </tr> </thead> <tbody> <tr> <td>totalDigits</td> <td>18</td> <td></td> </tr> <tr> <td>fractionDigits</td> <td>2</td> <td></td> </tr> </tbody> </table>	Kind	Value	Annotation	totalDigits	18		fractionDigits	2	
Kind	Value	Annotation								
totalDigits	18									
fractionDigits	2									
annotation	documentation Wartość numeryczna 18 znaków max, w tym 2 znaki po przecinku									
source	<pre><xsd:simpleType name="TKwotowy"> <xsd:annotation> <xsd:documentation>Wartość numeryczna 18 znaków max, w tym 2 znaki po przecinku</xsd:documentation> </xsd:annotation> <xsd:restriction base="xsd:decimal"> <xsd:totalDigits value="18"/> <xsd:fractionDigits value="2"/> </xsd:restriction> </xsd:simpleType></pre>									

simpleType TLadunek

namespace	http://ksef.mf.gov.pl/wzor/2021/08/05/08051/																																										
type	restriction of tns:TZnakowy																																										
properties	base tns:TZnakowy																																										
used by	element Faktura/Fa/WarunkiTransakcji/Transport/OpisLadunku																																										
facets	<table border="1"> <thead> <tr> <th>Kind</th> <th>Value</th> <th>Annotation</th> </tr> </thead> <tbody> <tr> <td>minLength</td> <td>1</td> <td></td> </tr> <tr> <td>maxLength</td> <td>2</td> <td></td> </tr> <tr> <td>enumeration</td> <td>1</td> <td>documentation Bańka</td> </tr> <tr> <td>enumeration</td> <td>2</td> <td>documentation Beczka</td> </tr> <tr> <td>enumeration</td> <td>3</td> <td>documentation Butla</td> </tr> <tr> <td>enumeration</td> <td>4</td> <td>documentation Karton</td> </tr> <tr> <td>enumeration</td> <td>5</td> <td>documentation Kanister</td> </tr> <tr> <td>enumeration</td> <td>6</td> <td>documentation Klatka</td> </tr> <tr> <td>enumeration</td> <td>7</td> <td>documentation Kontener</td> </tr> <tr> <td>enumeration</td> <td>8</td> <td>documentation Kosz/koszyk</td> </tr> <tr> <td>enumeration</td> <td>9</td> <td>documentation Łubianka</td> </tr> <tr> <td>enumeration</td> <td>10</td> <td>documentation Opakowanie zbiorcze</td> </tr> <tr> <td>enumeration</td> <td>11</td> <td>documentation</td> </tr> </tbody> </table>	Kind	Value	Annotation	minLength	1		maxLength	2		enumeration	1	documentation Bańka	enumeration	2	documentation Beczka	enumeration	3	documentation Butla	enumeration	4	documentation Karton	enumeration	5	documentation Kanister	enumeration	6	documentation Klatka	enumeration	7	documentation Kontener	enumeration	8	documentation Kosz/koszyk	enumeration	9	documentation Łubianka	enumeration	10	documentation Opakowanie zbiorcze	enumeration	11	documentation
Kind	Value	Annotation																																									
minLength	1																																										
maxLength	2																																										
enumeration	1	documentation Bańka																																									
enumeration	2	documentation Beczka																																									
enumeration	3	documentation Butla																																									
enumeration	4	documentation Karton																																									
enumeration	5	documentation Kanister																																									
enumeration	6	documentation Klatka																																									
enumeration	7	documentation Kontener																																									
enumeration	8	documentation Kosz/koszyk																																									
enumeration	9	documentation Łubianka																																									
enumeration	10	documentation Opakowanie zbiorcze																																									
enumeration	11	documentation																																									

	<p>enumeration 12 Paczka documentation</p> <p>enumeration 13 Pakiet documentation</p> <p>enumeration 14 Paleta documentation</p> <p>enumeration 15 Pojemnik documentation</p> <p>enumeration 16 Pojemnik do ładunków masowych stałych documentation</p> <p>enumeration 17 Pojemnik do ładunków masowych w postaci płynnej documentation</p> <p>enumeration 18 Pudełko documentation</p> <p>enumeration 19 Puszka documentation</p> <p>enumeration 20 Skrzynia documentation</p> <p>Worek</p>
annotation	documentation Typy ładunków
source	<pre> <xsd:simpleType name="TLadunek"> <xsd:annotation> <xsd:documentation>Typy ładunków</xsd:documentation> </xsd:annotation> <xsd:restriction base="tns:TZnakowy"> <xsd:maxLength value="2"/> <xsd:enumeration value="1"> <xsd:annotation> <xsd:documentation>Bańka</xsd:documentation> </xsd:annotation> </xsd:enumeration> <xsd:enumeration value="2"> <xsd:annotation> <xsd:documentation>Beczka</xsd:documentation> </xsd:annotation> </xsd:enumeration> <xsd:enumeration value="3"> <xsd:annotation> <xsd:documentation>Butla</xsd:documentation> </xsd:annotation> </xsd:enumeration> <xsd:enumeration value="4"> <xsd:annotation> <xsd:documentation>Karton</xsd:documentation> </xsd:annotation> </xsd:enumeration> <xsd:enumeration value="5"> <xsd:annotation> <xsd:documentation>Kanister</xsd:documentation> </xsd:annotation> </xsd:enumeration> <xsd:enumeration value="6"> <xsd:annotation> <xsd:documentation>Klatka</xsd:documentation> </xsd:annotation> </xsd:enumeration> <xsd:enumeration value="7"> <xsd:annotation> <xsd:documentation>Kontener</xsd:documentation> </xsd:annotation> </xsd:enumeration> </xsd:restriction> </xsd:simpleType> </pre>

```
</xsd:annotation>
</xsd:enumeration>
<xsd:enumeration value="8">
  <xsd:annotation>
    <xsd:documentation>Kosz/koszyk</xsd:documentation>
  </xsd:annotation>
</xsd:enumeration>
<xsd:enumeration value="9">
  <xsd:annotation>
    <xsd:documentation>Łubianka</xsd:documentation>
  </xsd:annotation>
</xsd:enumeration>
<xsd:enumeration value="10">
  <xsd:annotation>
    <xsd:documentation>Opakowanie zbiorcze</xsd:documentation>
  </xsd:annotation>
</xsd:enumeration>
<xsd:enumeration value="11">
  <xsd:annotation>
    <xsd:documentation>Paczka</xsd:documentation>
  </xsd:annotation>
</xsd:enumeration>
<xsd:enumeration value="12">
  <xsd:annotation>
    <xsd:documentation>Pakiet</xsd:documentation>
  </xsd:annotation>
</xsd:enumeration>
<xsd:enumeration value="13">
  <xsd:annotation>
    <xsd:documentation>Paleta</xsd:documentation>
  </xsd:annotation>
</xsd:enumeration>
<xsd:enumeration value="14">
  <xsd:annotation>
    <xsd:documentation>Pojemnik</xsd:documentation>
  </xsd:annotation>
</xsd:enumeration>
<xsd:enumeration value="15">
  <xsd:annotation>
    <xsd:documentation>Pojemnik do ładunków masowych stałych</xsd:documentation>
  </xsd:annotation>
</xsd:enumeration>
<xsd:enumeration value="16">
  <xsd:annotation>
    <xsd:documentation>Pojemnik do ładunków masowych w postaci
płynnej</xsd:documentation>
  </xsd:annotation>
</xsd:enumeration>
<xsd:enumeration value="17">
  <xsd:annotation>
    <xsd:documentation>Pudełko</xsd:documentation>
  </xsd:annotation>
</xsd:enumeration>
<xsd:enumeration value="18">
  <xsd:annotation>
    <xsd:documentation>Puszka</xsd:documentation>
  </xsd:annotation>
</xsd:enumeration>
```

	<pre> </xsd:annotation> </xsd:enumeration> <xsd:enumeration value="19"> <xsd:annotation> <xsd:documentation>Skrzynia</xsd:documentation> </xsd:annotation> </xsd:enumeration> <xsd:enumeration value="20"> <xsd:annotation> <xsd:documentation>Worek</xsd:documentation> </xsd:annotation> </xsd:enumeration> </xsd:restriction> </xsd:simpleType> </pre>
--	---

simpleType TNaturalny

namespace	http://ksef.mf.gov.pl/wzor/2021/08/05/08051/												
type	restriction of etd:TNaturalny												
properties	base etd:TNaturalny												
used by	elements Faktura/Fa/FaWiersze/LiczbaWierszyFaktury Faktura/Fa/Zamowienie/LiczbaWierszyZamowienia Faktura/Fa/FaWiersze/FaWiersz/NrWierszaFa Faktura/Fa/Zamowienie/ZamowienieWiersz/NrWierszaZam												
facets	<table border="1"> <thead> <tr> <th>Kind</th> <th>Value</th> <th>Annotation</th> </tr> </thead> <tbody> <tr> <td>minExclusive</td> <td>0</td> <td></td> </tr> <tr> <td>totalDigits</td> <td>14</td> <td></td> </tr> <tr> <td>whiteSpace</td> <td>collapse</td> <td></td> </tr> </tbody> </table>	Kind	Value	Annotation	minExclusive	0		totalDigits	14		whiteSpace	collapse	
Kind	Value	Annotation											
minExclusive	0												
totalDigits	14												
whiteSpace	collapse												
annotation	documentation Liczby naturalne większe od zera												
source	<pre> <xsd:simpleType name="TNaturalny"> <xsd:annotation> <xsd:documentation>Liczby naturalne większe od zera</xsd:documentation> </xsd:annotation> <xsd:restriction base="etd:TNaturalny"> <xsd:minExclusive value="0"/> </xsd:restriction> </xsd:simpleType> </pre>												

simpleType TNrNRB

namespace	http://ksef.mf.gov.pl/wzor/2021/08/05/08051/						
type	restriction of xsd:string						
properties	base xsd:string						
used by	element TRachunekBankowy/NrRBPL						
facets	<table border="1"> <thead> <tr> <th>Kind</th> <th>Value</th> <th>Annotation</th> </tr> </thead> <tbody> <tr> <td>pattern</td> <td>[0-9]{26}</td> <td></td> </tr> </tbody> </table>	Kind	Value	Annotation	pattern	[0-9]{26}	
Kind	Value	Annotation					
pattern	[0-9]{26}						
annotation	documentation Numer NRB						
source	<pre> <xsd:simpleType name="TNrNRB"> <xsd:annotation> <xsd:documentation>Numer NRB</xsd:documentation> </pre>						

	<pre> </xsd:annotation> <xsd:restriction base="xsd:string"> <xsd:pattern value="[0-9]{26}"/> </xsd:restriction> </xsd:simpleType> </pre>
--	--

simpleType TNrRBZagr

namespace	http://ksef.mf.gov.pl/wzor/2021/08/05/08051/						
type	restriction of xsd:string						
properties	base xsd:string						
used by	element TRachunekBankowy/NrRBZagr						
facets	<table border="1"> <thead> <tr> <th>Kind</th> <th>Value</th> <th>Annotation</th> </tr> </thead> <tbody> <tr> <td>pattern</td> <td>[0-9A-Z]{10,30}</td> <td></td> </tr> </tbody> </table>	Kind	Value	Annotation	pattern	[0-9A-Z]{10,30}	
Kind	Value	Annotation					
pattern	[0-9A-Z]{10,30}						
annotation	documentation Numer zagranicznego rachunku bankowego						
source	<pre> <xsd:simpleType name="TNrRBZagr"> <xsd:annotation> <xsd:documentation>Numer zagranicznego rachunku bankowego</xsd:documentation> </xsd:annotation> <xsd:restriction base="xsd:string"> <xsd:pattern value="[0-9A-Z]{10,30}"/> </xsd:restriction> </xsd:simpleType> </pre>						

simpleType TNumerKSeF

name space	http://ksef.mf.gov.pl/wzor/2021/08/05/08051/						
type	restriction of xsd:token						
properties	base xsd:token						
used by	element Faktura/Fa/NrKSeFFaKorygowanej						
facets	<table border="1"> <thead> <tr> <th>Kind</th> <th>Value</th> <th>Annotation</th> </tr> </thead> <tbody> <tr> <td>pattern</td> <td>(([1-9](\d[1-9]) ([1-9]\d))\d{7} M\d{9} [A-Z]{3}\d{7})-(20[2-9][0-9] 2[1-9][0-9]{2} [3-9][0-9]{3})(0[1-9] 1[1-2])(0[1-9] 1[1-2])(0[1-9] 1[1-2])[0-9]{3}[0-1]-([0-9A-F]{6})-([0-9A-F]{6})-([0-9A-F]{2})</td> <td></td> </tr> </tbody> </table>	Kind	Value	Annotation	pattern	(([1-9](\d[1-9]) ([1-9]\d))\d{7} M\d{9} [A-Z]{3}\d{7})-(20[2-9][0-9] 2[1-9][0-9]{2} [3-9][0-9]{3})(0[1-9] 1[1-2])(0[1-9] 1[1-2])(0[1-9] 1[1-2])[0-9]{3}[0-1]-([0-9A-F]{6})-([0-9A-F]{6})-([0-9A-F]{2})	
Kind	Value	Annotation					
pattern	(([1-9](\d[1-9]) ([1-9]\d))\d{7} M\d{9} [A-Z]{3}\d{7})-(20[2-9][0-9] 2[1-9][0-9]{2} [3-9][0-9]{3})(0[1-9] 1[1-2])(0[1-9] 1[1-2])(0[1-9] 1[1-2])[0-9]{3}[0-1]-([0-9A-F]{6})-([0-9A-F]{6})-([0-9A-F]{2})						
annotation	documentation Numer identyfikujący fakturę w Krajowym Systemie e-Faktur (KSeF)						
source	<pre> <xsd:simpleType name="TNumerKSeF"> <xsd:annotation> <xsd:documentation>Numer identyfikujący fakturę w Krajowym Systemie e-Faktur (KSeF)</xsd:documentation> </xsd:annotation> <xsd:restriction base="xsd:token"> <xsd:pattern value="(([1-9](\d[1-9]) ([1-9]\d))\d{7} M\d{9} [A-Z]{3}\d{7})-(20[2-9][0-9] 2[1-9][0-9]{2} [3-9][0-9]{3})(0[1-9] 1[1-2])(0[1-9] 1[1-2])[0-9]{3}[0-1]-([0-9A-F]{6})-([0-9A-F]{6})-([0-9A-F]{2})"/> </xsd:restriction> </xsd:simpleType> </pre>						

simpleType TNumerTelefonu

namespace	http://ksef.mf.gov.pl/wzor/2021/08/05/08051/		
type	restriction of tns:TZnakowy		
properties	base tns:TZnakowy		
used by	elements Faktura/Podmiot1/Telefon Faktura/Podmiot2/Telefon Faktura/Podmiot3/Telefon Faktura/PodmiotUpowazniony/TelefonPU		
facets	Kind	Value	Annotation
	minLength	1	
	maxLength	16	
annotation	documentation Numer telefonu		
source	<pre><xsd:simpleType name="TNumerTelefonu"> <xsd:annotation> <xsd:documentation>Numer telefonu</xsd:documentation> </xsd:annotation> <xsd:restriction base="tns:TZnakowy"> <xsd:maxLength value="16"/> </xsd:restriction> </xsd:simpleType></pre>		

simpleType TOznaczenieProcedury

namespace	http://ksef.mf.gov.pl/wzor/2021/08/05/08051/		
type	restriction of tns:TZnakowy		
properties	base tns:TZnakowy		
used by	element Faktura/Fa/FaWiersze/FaWiersz/Procedura		
facets	Kind	Value	Annotation
	minLength	1	
	maxLength	256	
	enumeration	WSTO_EE	documentation Oznaczenie dotyczące procedury, o której mowa § 10 ust. 4 pkt 2a rozporządzenia w sprawie szczegółowego zakresu danych zawartych w deklaracjach podatkowych i w ewidencji w zakresie podatku od towarów i usług
	enumeration	IED	documentation Oznaczenie dotyczące procedury, o której mowa § 10 ust. 4 pkt 2b rozporządzenia w sprawie szczegółowego zakresu danych zawartych w deklaracjach podatkowych i w ewidencji w zakresie podatku od towarów i usług
	enumeration	TT_D	documentation Oznaczenie dotyczące procedury, o której mowa § 10 ust. 4 pkt 5 rozporządzenia w sprawie szczegółowego zakresu danych zawartych w deklaracjach podatkowych i w ewidencji w zakresie podatku od towarów i usług
	enumeration	I_42	documentation Oznaczenie dotyczące procedury, o której mowa § 10 ust. 4 pkt 8 rozporządzenia w sprawie szczegółowego zakresu danych zawartych w deklaracjach podatkowych i w ewidencji w zakresie podatku od towarów i usług
	enumeration	I_63	documentation Oznaczenie dotyczące procedury, o której mowa § 10 ust. 4 pkt 9 rozporządzenia w sprawie szczegółowego zakresu danych zawartych w deklaracjach podatkowych i w ewidencji w zakresie podatku od towarów i usług

	<p>enumeration B_SPV documentation Oznaczenie dotyczące procedury, o której mowa § 10 ust. 4 pkt 10 rozporządzenia w sprawie szczegółowego zakresu danych zawartych w deklaracjach podatkowych i w ewidencji w zakresie podatku od towarów i usług</p> <p>enumeration B_SPV_DOSTAWA documentation Oznaczenie dotyczące procedury, o której mowa § 10 ust. 4 pkt 11 rozporządzenia w sprawie szczegółowego zakresu danych zawartych w deklaracjach podatkowych i w ewidencji w zakresie podatku od towarów i usług</p> <p>enumeration B_MPV_PROWIZJA documentation Oznaczenie dotyczące procedury, o której mowa § 10 ust. 4 pkt 12 rozporządzenia w sprawie szczegółowego zakresu danych zawartych w deklaracjach podatkowych i w ewidencji w zakresie podatku od towarów i usług</p>
annotation	documentation Oznaczenia dotyczące procedur dla faktur
source	<pre> <xsd:simpleType name="TOznaczenieProcedury"> <xsd:annotation> <xsd:documentation>Oznaczenia dotyczące procedur dla faktur</xsd:documentation> </xsd:annotation> <xsd:restriction base="tns:TZnakowy"> <xsd:enumeration value="WSTO_EE"> <xsd:annotation> <xsd:documentation>Oznaczenie dotyczące procedury, o której mowa § 10 ust. 4 pkt 2a rozporządzenia w sprawie szczegółowego zakresu danych zawartych w deklaracjach podatkowych i w ewidencji w zakresie podatku od towarów i usług</xsd:documentation> </xsd:annotation> </xsd:enumeration> <xsd:enumeration value="IED"> <xsd:annotation> <xsd:documentation>Oznaczenie dotyczące procedury, o której mowa § 10 ust. 4 pkt 2b rozporządzenia w sprawie szczegółowego zakresu danych zawartych w deklaracjach podatkowych i w ewidencji w zakresie podatku od towarów i usług</xsd:documentation> </xsd:annotation> </xsd:enumeration> <xsd:enumeration value="TT_D"> <xsd:annotation> <xsd:documentation>Oznaczenie dotyczące procedury, o której mowa § 10 ust. 4 pkt 5 rozporządzenia w sprawie szczegółowego zakresu danych zawartych w deklaracjach podatkowych i w ewidencji w zakresie podatku od towarów i usług</xsd:documentation> </xsd:annotation> </xsd:enumeration> <xsd:enumeration value="I_42"> <xsd:annotation> <xsd:documentation>Oznaczenie dotyczące procedury, o której mowa § 10 ust. 4 pkt 8 rozporządzenia w sprawie szczegółowego zakresu danych zawartych w deklaracjach podatkowych i w ewidencji w zakresie podatku od towarów i usług</xsd:documentation> </xsd:annotation> </xsd:enumeration> <xsd:enumeration value="I_63"> <xsd:annotation> <xsd:documentation>Oznaczenie dotyczące procedury, o której mowa § 10 ust. 4 pkt 9 rozporządzenia w sprawie szczegółowego zakresu danych zawartych w deklaracjach podatkowych i w ewidencji w zakresie podatku od towarów i usług</xsd:documentation> </xsd:annotation> </xsd:enumeration> <xsd:enumeration value="B_SPV"> <xsd:annotation> </pre>

	<pre> <xsd:documentation>Oznaczenie dotyczące procedury, o której mowa § 10 ust. 4 pkt 10 rozporządzenia w sprawie szczegółowego zakresu danych zawartych w deklaracjach podatkowych i w ewidencji w zakresie podatku od towarów i usług</xsd:documentation> </xsd:annotation> </xsd:enumeration> <xsd:enumeration value="B_SPV_DOSTAWA"> <xsd:annotation> <xsd:documentation>Oznaczenie dotyczące procedury, o której mowa § 10 ust. 4 pkt 11 rozporządzenia w sprawie szczegółowego zakresu danych zawartych w deklaracjach podatkowych i w ewidencji w zakresie podatku od towarów i usług</xsd:documentation> </xsd:annotation> </xsd:enumeration> <xsd:enumeration value="B_MPV_PROWIZJA"> <xsd:annotation> <xsd:documentation>Oznaczenie dotyczące procedury, o której mowa § 10 ust. 4 pkt 12 rozporządzenia w sprawie szczegółowego zakresu danych zawartych w deklaracjach podatkowych i w ewidencji w zakresie podatku od towarów i usług</xsd:documentation> </xsd:annotation> </xsd:enumeration> </xsd:restriction> </xsd:simpleType> </pre>
--	--

simpleType TznanowanieProceduryZ

namespace	http://ksef.mf.gov.pl/wzor/2021/08/05/08051/		
type	restriction of tns:TZnakowy		
properties	base tns:TZnakowy		
used by	element	Faktura/Fa/Zamowienie/ZamowienieWiersz/ProceduraZ	
facets	Kind	Value	Annotation
	minLength	1	
	maxLength	256	
	enumeration	WSTO_EE	documentation Oznaczenie dotyczące procedury, o której mowa § 10 ust. 4 pkt 2a rozporządzenia w sprawie szczegółowego zakresu danych zawartych w deklaracjach podatkowych i w ewidencji w zakresie podatku od towarów i usług
	enumeration	IED	documentation Oznaczenie dotyczące procedury, o której mowa § 10 ust. 4 pkt 2b rozporządzenia w sprawie szczegółowego zakresu danych zawartych w deklaracjach podatkowych i w ewidencji w zakresie podatku od towarów i usług
	enumeration	TT_D	documentation Oznaczenie dotyczące procedury, o której mowa § 10 ust. 4 pkt 5 rozporządzenia w sprawie szczegółowego zakresu danych zawartych w deklaracjach podatkowych i w ewidencji w zakresie podatku od towarów i usług
	enumeration	B_SPV	documentation Oznaczenie dotyczące procedury, o której mowa § 10 ust. 4 pkt 10 rozporządzenia w sprawie szczegółowego zakresu danych zawartych w deklaracjach podatkowych i w ewidencji w zakresie podatku od towarów i usług
	enumeration	B_SPV_DOSTAWA	documentation Oznaczenie dotyczące procedury, o której mowa § 10 ust. 4 pkt 11 rozporządzenia w sprawie szczegółowego zakresu danych zawartych w deklaracjach podatkowych i w ewidencji w zakresie podatku od towarów i usług
	enumeration	B_MPV_PROWIZJA	documentation Oznaczenie dotyczące procedury, o której mowa § 10 ust. 4 pkt 12

	rozporządzenia w sprawie szczegółowego zakresu danych zawartych w deklaracjach podatkowych i w ewidencji w zakresie podatku od towarów i usług
annotation	documentation Oznaczenia dotyczące procedur dla zamówień
source	<pre> <xsd:simpleType name="TOznaczenieProceduryZ"> <xsd:annotation> <xsd:documentation>Oznaczenia dotyczące procedur dla zamówień</xsd:documentation> </xsd:annotation> <xsd:restriction base="tns:TZnakowy"> <xsd:enumeration value="WSTO_EE"> <xsd:annotation> <xsd:documentation>Oznaczenie dotyczące procedury, o której mowa § 10 ust. 4 pkt 2a rozporządzenia w sprawie szczegółowego zakresu danych zawartych w deklaracjach podatkowych i w ewidencji w zakresie podatku od towarów i usług</xsd:documentation> </xsd:annotation> </xsd:enumeration> <xsd:enumeration value="IED"> <xsd:annotation> <xsd:documentation>Oznaczenie dotyczące procedury, o której mowa § 10 ust. 4 pkt 2b rozporządzenia w sprawie szczegółowego zakresu danych zawartych w deklaracjach podatkowych i w ewidencji w zakresie podatku od towarów i usług</xsd:documentation> </xsd:annotation> </xsd:enumeration> <xsd:enumeration value="TT_D"> <xsd:annotation> <xsd:documentation>Oznaczenie dotyczące procedury, o której mowa § 10 ust. 4 pkt 5 rozporządzenia w sprawie szczegółowego zakresu danych zawartych w deklaracjach podatkowych i w ewidencji w zakresie podatku od towarów i usług</xsd:documentation> </xsd:annotation> </xsd:enumeration> <xsd:enumeration value="B_SPV"> <xsd:annotation> <xsd:documentation>Oznaczenie dotyczące procedury, o której mowa § 10 ust. 4 pkt 10 rozporządzenia w sprawie szczegółowego zakresu danych zawartych w deklaracjach podatkowych i w ewidencji w zakresie podatku od towarów i usług</xsd:documentation> </xsd:annotation> </xsd:enumeration> <xsd:enumeration value="B_SPV_DOSTAWA"> <xsd:annotation> <xsd:documentation>Oznaczenie dotyczące procedury, o której mowa § 10 ust. 4 pkt 11 rozporządzenia w sprawie szczegółowego zakresu danych zawartych w deklaracjach podatkowych i w ewidencji w zakresie podatku od towarów i usług</xsd:documentation> </xsd:annotation> </xsd:enumeration> <xsd:enumeration value="B_MPV_PROWIZJA"> <xsd:annotation> <xsd:documentation>Oznaczenie dotyczące procedury, o której mowa § 10 ust. 4 pkt 12 rozporządzenia w sprawie szczegółowego zakresu danych zawartych w deklaracjach podatkowych i w ewidencji w zakresie podatku od towarów i usług</xsd:documentation> </xsd:annotation> </xsd:enumeration> </xsd:restriction> </xsd:simpleType> </pre>

simpleType TProceduraFa

namespace	http://ksef.mf.gov.pl/wzor/2021/08/05/08051/		
type	restriction of tns:TZnakowy		
properties	base tns:TZnakowy		
used by	element Faktura/Fa/FaWiersze/FaWiersz/P_12_Procedura		
facets	Kind	Value	Annotation
	minLength	1	
	maxLength	256	
	enumeration	1	documentation Stawka 0% stosowana w ramach sprzedaży krajowej
	enumeration	2	documentation Stawka 0% - wewnątrzwspólnotowa dostawa towarów
	enumeration	3	documentation Stawka 0% - eksport towarów
	enumeration	4	documentation Dostawa towarów oraz świadczenie usług opodatkowane poza terytorium kraju
	enumeration	5	documentation Świadczenie usług z art. 100 ust. 1 pkt 4 ustawy
	enumeration	6	documentation Towar/usługa wymienione w załączniku 15
	enumeration	7	documentation Pozostała sprzedaż krajowa
annotation	documentation Wskazanie procedury dla wiersza faktury		
source	<pre> <xsd:simpleType name="TProceduraFa"> <xsd:annotation> <xsd:documentation>Wskazanie procedury dla wiersza faktury</xsd:documentation> </xsd:annotation> <xsd:restriction base="tns:TZnakowy"> <xsd:enumeration value="1"> <xsd:annotation> <xsd:documentation>Stawka 0% stosowana w ramach sprzedaży krajowej</xsd:documentation> </xsd:annotation> </xsd:enumeration> <xsd:enumeration value="2"> <xsd:annotation> <xsd:documentation>Stawka 0% - wewnątrzwspólnotowa dostawa towarów</xsd:documentation> </xsd:annotation> </xsd:enumeration> <xsd:enumeration value="3"> <xsd:annotation> <xsd:documentation>Stawka 0% - eksport towarów</xsd:documentation> </xsd:annotation> </xsd:enumeration> <xsd:enumeration value="4"> <xsd:annotation> <xsd:documentation>Dostawa towarów oraz świadczenie usług opodatkowane poza terytorium kraju</xsd:documentation> </xsd:annotation> </xsd:enumeration> <xsd:enumeration value="5"> <xsd:annotation> <xsd:documentation>Świadczenie usług z art. 100 ust. 1 pkt 4 ustawy</xsd:documentation> </xsd:annotation> </xsd:enumeration> </xsd:restriction> </xsd:simpleType> </pre>		

	<pre> </xsd:annotation> </xsd:enumeration> <xsd:enumeration value="6"> <xsd:annotation> <xsd:documentation>Towar/usługa wymienione w załączniku 15</xsd:documentation> </xsd:annotation> </xsd:enumeration> <xsd:enumeration value="7"> <xsd:annotation> <xsd:documentation>Pozostała sprzedaż krajowa</xsd:documentation> </xsd:annotation> </xsd:enumeration> </xsd:restriction> </xsd:simpleType> </pre>
--	---

simpleType TProceduraZamowienie

namespace	http://ksef.mf.gov.pl/wzor/2021/08/05/08051/																											
type	restriction of tns:TZnakowy																											
properties	base tns:TZnakowy																											
used by	element Faktura/Fa/Zamowienie/ZamowienieWiersz/P_12Z_Procedura																											
facets	<table border="1"> <thead> <tr> <th>Kind</th> <th>Value</th> <th>Annotation</th> </tr> </thead> <tbody> <tr> <td>minLength</td> <td>1</td> <td></td> </tr> <tr> <td>maxLength</td> <td>256</td> <td></td> </tr> <tr> <td>enumeration</td> <td>1</td> <td>documentation Stawka 0% stosowana w ramach sprzedaży krajowej</td> </tr> <tr> <td>enumeration</td> <td>3</td> <td>documentation Stawka 0% - eksport towarów</td> </tr> <tr> <td>enumeration</td> <td>4</td> <td>documentation Dostawa towarów oraz świadczenie usług opodatkowane poza terytorium kraju</td> </tr> <tr> <td>enumeration</td> <td>5</td> <td>documentation Świadczenie usług z art. 100 ust. 1 pkt 4 ustawy</td> </tr> <tr> <td>enumeration</td> <td>6</td> <td>documentation Towar/usługa wymienione w załączniku 15</td> </tr> <tr> <td>enumeration</td> <td>7</td> <td>documentation Pozostała sprzedaż krajowa</td> </tr> </tbody> </table>	Kind	Value	Annotation	minLength	1		maxLength	256		enumeration	1	documentation Stawka 0% stosowana w ramach sprzedaży krajowej	enumeration	3	documentation Stawka 0% - eksport towarów	enumeration	4	documentation Dostawa towarów oraz świadczenie usług opodatkowane poza terytorium kraju	enumeration	5	documentation Świadczenie usług z art. 100 ust. 1 pkt 4 ustawy	enumeration	6	documentation Towar/usługa wymienione w załączniku 15	enumeration	7	documentation Pozostała sprzedaż krajowa
Kind	Value	Annotation																										
minLength	1																											
maxLength	256																											
enumeration	1	documentation Stawka 0% stosowana w ramach sprzedaży krajowej																										
enumeration	3	documentation Stawka 0% - eksport towarów																										
enumeration	4	documentation Dostawa towarów oraz świadczenie usług opodatkowane poza terytorium kraju																										
enumeration	5	documentation Świadczenie usług z art. 100 ust. 1 pkt 4 ustawy																										
enumeration	6	documentation Towar/usługa wymienione w załączniku 15																										
enumeration	7	documentation Pozostała sprzedaż krajowa																										
annotation	documentation Wskazanie procedury dla wiersza zamówienia																											
source	<pre> <xsd:simpleType name="TProceduraZamowienie"> <xsd:annotation> <xsd:documentation>Wskazanie procedury dla wiersza zamówienia</xsd:documentation> </xsd:annotation> <xsd:restriction base="tns:TZnakowy"> <xsd:enumeration value="1"> <xsd:annotation> <xsd:documentation>Stawka 0% stosowana w ramach sprzedaży krajowej</xsd:documentation> </xsd:annotation> </xsd:enumeration> <xsd:enumeration value="3"> <xsd:annotation> <xsd:documentation>Stawka 0% - eksport towarów</xsd:documentation> </xsd:annotation> </xsd:enumeration> <xsd:enumeration value="4"> </pre>																											

	<pre> <xsd:annotation> <xsd:documentation>Dostawa towarów oraz świadczenie usług opodatkowane poza terytorium kraju</xsd:documentation> </xsd:annotation> </xsd:enumeration> <xsd:enumeration value="5"> <xsd:annotation> <xsd:documentation>Świadczenie usług z art. 100 ust. 1 pkt 4 ustawy</xsd:documentation> </xsd:annotation> </xsd:enumeration> <xsd:enumeration value="6"> <xsd:annotation> <xsd:documentation>Towar/usługa wymienione w załączniku 15</xsd:documentation> </xsd:annotation> </xsd:enumeration> <xsd:enumeration value="7"> <xsd:annotation> <xsd:documentation>Pozostała sprzedaż krajowa</xsd:documentation> </xsd:annotation> </xsd:enumeration> </xsd:restriction> </xsd:simpleType> </pre>
--	---

simpleType TProcentowy

namespace	http://ksef.mf.gov.pl/wzor/2021/08/05/08051/																		
type	restriction of xsd:decimal																		
properties	base xsd:decimal																		
used by	elements Faktura/Fa/FaWiersze/FaWiersz/P_12_XII Faktura/Fa/Zamowienie/ZamowienieWiersz/P_12Z_XII Faktura/Podmiot3/Udzial																		
facets	<table border="1"> <thead> <tr> <th>Kind</th> <th>Value</th> <th>Annotation</th> </tr> </thead> <tbody> <tr> <td>minInclusive</td> <td>0</td> <td></td> </tr> <tr> <td>maxInclusive</td> <td>100</td> <td></td> </tr> <tr> <td>totalDigits</td> <td>9</td> <td></td> </tr> <tr> <td>fractionDigits</td> <td>6</td> <td></td> </tr> <tr> <td>whiteSpace</td> <td>collapse</td> <td></td> </tr> </tbody> </table>	Kind	Value	Annotation	minInclusive	0		maxInclusive	100		totalDigits	9		fractionDigits	6		whiteSpace	collapse	
Kind	Value	Annotation																	
minInclusive	0																		
maxInclusive	100																		
totalDigits	9																		
fractionDigits	6																		
whiteSpace	collapse																		
annotation	documentation Wartość procentowa z dokładnością do 6 miejsc po przecinku																		
source	<pre> <xsd:simpleType name="TProcentowy"> <xsd:annotation> <xsd:documentation>Wartość procentowa z dokładnością do 6 miejsc po przecinku</xsd:documentation> </xsd:annotation> <xsd:restriction base="xsd:decimal"> <xsd:totalDigits value="9"/> <xsd:fractionDigits value="6"/> <xsd:minInclusive value="0"/> <xsd:maxInclusive value="100"/> <xsd:whiteSpace value="collapse"/> </xsd:restriction> </xsd:simpleType> </pre>																		

simpleType TRachunekWlasnyBanku

namespace	http://ksef.mf.gov.pl/wzor/2021/08/05/08051/		
type	restriction of tns:TZnakowy		
properties	base tns:TZnakowy		
used by	element TRachunekBankowy/RachunekWlasnyBanku		
facets	Kind	Value	Annotation
	minLength	1	
	maxLength	256	
	enumeration	1	documentation rachunek banku lub rachunek spółdzielczej kasy oszczędnościowo-kredytowej służący do dokonywania rozliczeń z tytułu nabywanych przez ten bank lub tę kasę wierzytelności pieniężnych
	enumeration	2	documentation rachunek banku lub rachunek spółdzielczej kasy oszczędnościowo-kredytowej wykorzystywany przez ten bank lub tę kasę do pobrania należności od nabywcy towarów lub usługobiorcy za dostawę towarów lub świadczenie usług, potwierdzone fakturą, i przekazania jej w całości albo części dostawcy towarów lub usługodawcy
	enumeration	3	documentation rachunek banku lub rachunek spółdzielczej kasy oszczędnościowo-kredytowej prowadzony przez ten bank lub tę kasę w ramach gospodarki własnej, niebędący rachunkiem rozliczeniowym
annotation	documentation Typy rachunków własnych banku		
source	<pre> <xsd:simpleType name="TRachunekWlasnyBanku"> <xsd:annotation> <xsd:documentation>Typy rachunków własnych banku</xsd:documentation> </xsd:annotation> <xsd:restriction base="tns:TZnakowy"> <xsd:enumeration value="1"> <xsd:annotation> <xsd:documentation>rachunek banku lub rachunek spółdzielczej kasy oszczędnościowo-kredytowej służący do dokonywania rozliczeń z tytułu nabywanych przez ten bank lub tę kasę wierzytelności pieniężnych</xsd:documentation> </xsd:annotation> </xsd:enumeration> <xsd:enumeration value="2"> <xsd:annotation> <xsd:documentation>rachunek banku lub rachunek spółdzielczej kasy oszczędnościowo-kredytowej wykorzystywany przez ten bank lub tę kasę do pobrania należności od nabywcy towarów lub usługobiorcy za dostawę towarów lub świadczenie usług, potwierdzone fakturą, i przekazania jej w całości albo części dostawcy towarów lub usługodawcy</xsd:documentation> </xsd:annotation> </xsd:enumeration> <xsd:enumeration value="3"> <xsd:annotation> <xsd:documentation>rachunek banku lub rachunek spółdzielczej kasy oszczędnościowo-kredytowej prowadzony przez ten bank lub tę kasę w ramach gospodarki własnej, niebędący rachunkiem rozliczeniowym</xsd:documentation> </xsd:annotation> </xsd:enumeration> </xsd:restriction> </xsd:simpleType> </pre>		

simpleType TRodzajFaktury

namespace	http://ksef.mf.gov.pl/wzor/2021/08/05/08051/		
type	restriction of tns:TZnakowy		
properties	base tns:TZnakowy		
used by	element Faktura/Fa/RodzajFaktury		
facets	Kind	Value	Annotation
	minLength	1	
	maxLength	256	
	enumeration	VAT	documentation Faktura podstawowa
	enumeration	KOR	documentation Faktura korygująca
	enumeration	ZAL	documentation Faktura dokumentująca otrzymanie zapłaty lub jej części przed dokonaniem czynności oraz faktura wystawiona w związku z art. 106f ust. 4 ustawy
	enumeration	ROZ	documentation Faktura wystawiona w związku z art. 106f ust. 3 ustawy
	enumeration	UPR	documentation Faktura, o której mowa w art. 106e ust. 5 pkt 3 ustawy
	enumeration	KOR_ZAL	documentation Faktura korygująca fakturę dokumentującą otrzymanie zapłaty lub jej części przed dokonaniem czynności oraz fakturę wystawioną w związku z art. 106f ust. 4 ustawy
	enumeration	KOR_ROZ	documentation Faktura korygująca fakturę wystawioną w związku z art. 106f ust. 3 ustawy
annotation	documentation Rodzaj faktury		
source	<pre> <xsd:simpleType name="TRodzajFaktury"> <xsd:annotation> <xsd:documentation>Rodzaj faktury</xsd:documentation> </xsd:annotation> <xsd:restriction base="tns:TZnakowy"> <xsd:enumeration value="VAT"> <xsd:annotation> <xsd:documentation>Faktura podstawowa</xsd:documentation> </xsd:annotation> </xsd:enumeration> <xsd:enumeration value="KOR"> <xsd:annotation> <xsd:documentation>Faktura korygująca</xsd:documentation> </xsd:annotation> </xsd:enumeration> <xsd:enumeration value="ZAL"> <xsd:annotation> <xsd:documentation>Faktura dokumentująca otrzymanie zapłaty lub jej części przed dokonaniem czynności oraz faktura wystawiona w związku z art. 106f ust. 4 ustawy</xsd:documentation> </xsd:annotation> </xsd:enumeration> <xsd:enumeration value="ROZ"> <xsd:annotation> <xsd:documentation>Faktura wystawiona w związku z art. 106f ust. 3 ustawy</xsd:documentation> </xsd:annotation> </xsd:enumeration> </xsd:restriction> </xsd:simpleType> </pre>		

	<pre> <xsd:enumeration value="UPR"> <xsd:annotation> <xsd:documentation>Faktura, o której mowa w art. 106e ust. 5 pkt 3 ustawy</xsd:documentation> </xsd:annotation> </xsd:enumeration> <xsd:enumeration value="KOR_ZAL"> <xsd:annotation> <xsd:documentation>Faktura korygująca fakturę dokumentującą otrzymanie zapłaty lub jej części przed dokonaniem czynności oraz fakturę wystawioną w związku z art. 106f ust. 4 ustawy</xsd:documentation> </xsd:annotation> </xsd:enumeration> <xsd:enumeration value="KOR_ROZ"> <xsd:annotation> <xsd:documentation>Faktura korygująca fakturę wystawioną w związku z art. 106f ust. 3 ustawy</xsd:documentation> </xsd:annotation> </xsd:enumeration> </xsd:restriction> </xsd:simpleType> </pre>
--	---

simpleType TRodzajTransportu

namespace	http://ksef.mf.gov.pl/wzor/2021/08/05/08051/		
type	restriction of tns:TZnakowy		
properties	base tns:TZnakowy		
used by	element	Faktura/Fa/WarunkiTransakcji/Transport/RodzajTransportu	
facets	Kind	Value	Annotation
	minLength	1	
	maxLength	1	
	enumeration	1	documentation Transport morski
	enumeration	2	documentation Transport kolejowy
	enumeration	3	documentation Transport drogowy
	enumeration	4	documentation Transport lotniczy
	enumeration	5	documentation Przesyłka pocztowa
	enumeration	7	documentation Stale instalacje przesyłowe
	enumeration	8	documentation Żegluga śródlądowa
annotation	documentation Typy ładunków		
source	<pre> <xsd:simpleType name="TRodzajTransportu"> <xsd:annotation> <xsd:documentation>Typy ładunków</xsd:documentation> </xsd:annotation> <xsd:restriction base="tns:TZnakowy"> <xsd:maxLength value="1"/> <xsd:enumeration value="1"> <xsd:annotation> <xsd:documentation>Transport morski</xsd:documentation> </pre>		

```

</xsd:annotation>
</xsd:enumeration>
<xsd:enumeration value="2">
  <xsd:annotation>
    <xsd:documentation>Transport kolejowy</xsd:documentation>
  </xsd:annotation>
</xsd:enumeration>
<xsd:enumeration value="3">
  <xsd:annotation>
    <xsd:documentation>Transport drogowy</xsd:documentation>
  </xsd:annotation>
</xsd:enumeration>
<xsd:enumeration value="4">
  <xsd:annotation>
    <xsd:documentation>Transport lotniczy</xsd:documentation>
  </xsd:annotation>
</xsd:enumeration>
<xsd:enumeration value="5">
  <xsd:annotation>
    <xsd:documentation>Przesyłka pocztowa</xsd:documentation>
  </xsd:annotation>
</xsd:enumeration>
<xsd:enumeration value="7">
  <xsd:annotation>
    <xsd:documentation>Stałe instalacje przesyłowe</xsd:documentation>
  </xsd:annotation>
</xsd:enumeration>
<xsd:enumeration value="8">
  <xsd:annotation>
    <xsd:documentation>Żegluga śródlądowa</xsd:documentation>
  </xsd:annotation>
</xsd:enumeration>
</xsd:restriction>
</xsd:simpleType>

```

simpleType TRolaPodmiotu3

namespace	http://ksef.mf.gov.pl/wzor/2021/08/05/08051/		
type	restriction of tns:TZnakowy		
properties	base tns:TZnakowy		
used by	element Faktura/Podmiot3/Rola		
facets	Kind	Value	Annotation
	minLength	1	
	maxLength	256	
	enumeration	1	documentation Faktor - w przypadku, gdy w fakturze występują dane faktora
	enumeration	2	documentation Odbiorca - w przypadku, gdy w fakturze występują dane jednostek wewnętrznych, oddziałów, jednostek budżetowych wyodrębnionych w ramach nabywcy, które same nie stanowią nabywcy w rozumieniu ustawy
	enumeration	3	documentation Podmiot pierwotny - w przypadku, gdy w fakturze występują dane podmiotu będącego w stosunku do podatnika podmiotem przejętym lub przekształconym, który świadczył usługę lub dokonywał dostawy. Z wyłączeniem przypadków, o których mowa w art. 106j ust.2 pkt 3 ustawy, gdy dane te prezentowane są w sekcji Podmiot1K

	enumeration 4	documentation Dodatkowy nabywca - w przypadku, gdy w fakturze występują dane kolejnych (innych niż wymieniony w sekcji Podmiot2) nabywców
	enumeration 5	documentation Wystawca faktury - w przypadku, gdy w fakturze występują dane podmiotu wystawiającego fakturę w imieniu podatnika. Nie dotyczy przypadku, gdy wystawcą faktury jest nabywca
	enumeration 6	documentation Dokonujący płatności - w przypadku, gdy w fakturze występują dane podmiotu regulującego zobowiązanie w miejsce nabywcy
	enumeration 7	documentation Inny podmiot - rola rezerwowa w przypadkach występowania w fakturze danych podmiotów trzecich w innych niż przewidziane przypadkach
annotation	documentation Rola podmiotu 3	
source	<pre> <xsd:simpleType name="TRolaPodmiotu3"> <xsd:annotation> <xsd:documentation>Rola podmiotu 3</xsd:documentation> </xsd:annotation> <xsd:restriction base="tns:TZnakowy"> <xsd:enumeration value="1"> <xsd:annotation> <xsd:documentation>Faktor - w przypadku, gdy w fakturze występują dane faktora</xsd:documentation> </xsd:annotation> </xsd:enumeration> <xsd:enumeration value="2"> <xsd:annotation> <xsd:documentation>Odbiorca - w przypadku, gdy w fakturze występują dane jednostek wewnętrznych, oddziałów, jednostek budżetowych wyodrębnionych w ramach nabywcy, które same nie stanowią nabywcy w rozumieniu ustawy</xsd:documentation> </xsd:annotation> </xsd:enumeration> <xsd:enumeration value="3"> <xsd:annotation> <xsd:documentation>Podmiot pierwotny - w przypadku, gdy w fakturze występują dane podmiotu będącego w stosunku do podatnika podmiotem przejętym lub przekształconym, który świadczył usługę lub dokonywał dostawy. Z wyłączeniem przypadków, o których mowa w art. 106j ust.2 pkt 3 ustawy, gdy dane te prezentowane są w sekcji Podmiot1K</xsd:documentation> </xsd:annotation> </xsd:enumeration> <xsd:enumeration value="4"> <xsd:annotation> <xsd:documentation>Dodatkowy nabywca - w przypadku, gdy w fakturze występują dane kolejnych (innych niż wymieniony w sekcji Podmiot2) nabywców</xsd:documentation> </xsd:annotation> </xsd:enumeration> <xsd:enumeration value="5"> <xsd:annotation> <xsd:documentation>Wystawca faktury - w przypadku, gdy w fakturze występują dane podmiotu wystawiającego fakturę w imieniu podatnika. Nie dotyczy przypadku, gdy wystawcą faktury jest nabywca</xsd:documentation> </xsd:annotation> </xsd:enumeration> <xsd:enumeration value="6"> <xsd:annotation> <xsd:documentation>Dokonujący płatności - w przypadku, gdy w fakturze występują dane podmiotu regulującego zobowiązanie w miejsce nabywcy</xsd:documentation> </xsd:annotation> </xsd:enumeration> </xsd:restriction> </xsd:simpleType> </pre>	

	<pre> </xsd:enumeration> <xsd:enumeration value="7"> <xsd:annotation> <xsd:documentation>Inny podmiot - rola rezerwowa w przypadkach występowania w fakturze danych podmiotów trzecich w innych niż przewidziane przypadkach</xsd:documentation> </xsd:annotation> </xsd:enumeration> </xsd:restriction> </xsd:simpleType> </pre>
--	---

simpleType TRolaPodmiotuUpowaznionego

namespace	http://ksef.mf.gov.pl/wzor/2021/08/05/08051/																		
type	restriction of tns:TZnakowy																		
properties	base tns:TZnakowy																		
used by	element Faktura/PodmiotUpowazniony/RolaPU																		
facets	<table border="1"> <thead> <tr> <th>Kind</th> <th>Value</th> <th>Annotation</th> </tr> </thead> <tbody> <tr> <td>minLength</td> <td>1</td> <td></td> </tr> <tr> <td>maxLength</td> <td>256</td> <td></td> </tr> <tr> <td>enumeration</td> <td>1</td> <td>documentation Organ egzekucyjny - w przypadku, o którym mowa w art. 106c pkt 1 ustawy</td> </tr> <tr> <td>enumeration</td> <td>2</td> <td>documentation Komornik sądowy - w przypadku, o którym mowa w art. 106c pkt 2 ustawy</td> </tr> <tr> <td>enumeration</td> <td>3</td> <td>documentation Przedstawiciel podatkowy - w przypadku, gdy w fakturze występują dane przedstawiciela podatkowego, o którym mowa w przepisach art. 18a - 18d ustawy</td> </tr> </tbody> </table>	Kind	Value	Annotation	minLength	1		maxLength	256		enumeration	1	documentation Organ egzekucyjny - w przypadku, o którym mowa w art. 106c pkt 1 ustawy	enumeration	2	documentation Komornik sądowy - w przypadku, o którym mowa w art. 106c pkt 2 ustawy	enumeration	3	documentation Przedstawiciel podatkowy - w przypadku, gdy w fakturze występują dane przedstawiciela podatkowego, o którym mowa w przepisach art. 18a - 18d ustawy
Kind	Value	Annotation																	
minLength	1																		
maxLength	256																		
enumeration	1	documentation Organ egzekucyjny - w przypadku, o którym mowa w art. 106c pkt 1 ustawy																	
enumeration	2	documentation Komornik sądowy - w przypadku, o którym mowa w art. 106c pkt 2 ustawy																	
enumeration	3	documentation Przedstawiciel podatkowy - w przypadku, gdy w fakturze występują dane przedstawiciela podatkowego, o którym mowa w przepisach art. 18a - 18d ustawy																	
annotation	documentation Rola podmiotu upoważnionego																		
source	<pre> <xsd:simpleType name="TRolaPodmiotuUpowaznionego"> <xsd:annotation> <xsd:documentation>Rola podmiotu upoważnionego</xsd:documentation> </xsd:annotation> <xsd:restriction base="tns:TZnakowy"> <xsd:enumeration value="1"> <xsd:annotation> <xsd:documentation>Organ egzekucyjny - w przypadku, o którym mowa w art. 106c pkt 1 ustawy</xsd:documentation> </xsd:annotation> </xsd:enumeration> <xsd:enumeration value="2"> <xsd:annotation> <xsd:documentation>Komornik sądowy - w przypadku, o którym mowa w art. 106c pkt 2 ustawy</xsd:documentation> </xsd:annotation> </xsd:enumeration> <xsd:enumeration value="3"> <xsd:annotation> <xsd:documentation>Przedstawiciel podatkowy - w przypadku, gdy w fakturze występują dane przedstawiciela podatkowego, o którym mowa w przepisach art. 18a - 18d ustawy</xsd:documentation> </xsd:annotation> </xsd:enumeration> </xsd:restriction> </xsd:simpleType> </pre>																		

simpleType TStatusInfoPodatnika

namespace	http://ksef.mf.gov.pl/wzor/2021/08/05/08051/		
type	restriction of tns:TZnakowy		
properties	base tns:TZnakowy		
used by	element Faktura/Podmiot1/StatusInfoPodatnika		
facets	Kind	Value	Annotation
	minLength	1	
	maxLength	256	
	enumeration	1	documentation faktura dokumentująca sprzedaż dokonywaną przez podatnika znajdującego się w stanie likwidacji
	enumeration	2	documentation faktura dokumentująca sprzedaż dokonywaną przez podatnika, który jest w trakcie postępowania restrukturyzacyjnego
	enumeration	3	documentation faktura dokumentująca sprzedaż dokonywaną przez podatnika znajdującego się w stanie upadłości
	enumeration	4	documentation faktura dokumentująca sprzedaż dokonywaną przez przedsiębiorstwo w spadku
annotation	documentation Status podatnika		
source	<pre> <xsd:simpleType name="TStatusInfoPodatnika"> <xsd:annotation> <xsd:documentation>Status podatnika</xsd:documentation> </xsd:annotation> <xsd:restriction base="tns:TZnakowy"> <xsd:enumeration value="1"> <xsd:annotation> <xsd:documentation>faktura dokumentująca sprzedaż dokonywaną przez podatnika znajdującego się w stanie likwidacji</xsd:documentation> </xsd:annotation> </xsd:enumeration> <xsd:enumeration value="2"> <xsd:annotation> <xsd:documentation>faktura dokumentująca sprzedaż dokonywaną przez podatnika, który jest w trakcie postępowania restrukturyzacyjnego</xsd:documentation> </xsd:annotation> </xsd:enumeration> <xsd:enumeration value="3"> <xsd:annotation> <xsd:documentation>faktura dokumentująca sprzedaż dokonywaną przez podatnika znajdującego się w stanie upadłości</xsd:documentation> </xsd:annotation> </xsd:enumeration> <xsd:enumeration value="4"> <xsd:annotation> <xsd:documentation>faktura dokumentująca sprzedaż dokonywaną przez przedsiębiorstwo w spadku</xsd:documentation> </xsd:annotation> </xsd:enumeration> </xsd:restriction> </xsd:simpleType> </pre>		

simpleType TStawkaPodatku

namespace	http://ksef.mf.gov.pl/wzor/2021/08/05/08051/		
type	restriction of tns:TZnakowy		
properties	base tns:TZnakowy		
used by	elements Faktura/Fa/FaWiersze/FaWiersz/P_12 Faktura/Fa/Zamowienie/ZamowienieWiersz/P_12Z		
facets	Kind	Value	Annotation
	minLength	1	
	maxLength	256	
	enumeration	23	
	enumeration	22	
	enumeration	8	
	enumeration	7	
	enumeration	5	
	enumeration	4	
	enumeration	3	
	enumeration	0	
	enumeration	zw	documentation zwolnione z opodatkowania
	enumeration	oo	documentation odwrotne obciążenie
	enumeration	np	documentation niepodlegające opodatkowaniu-transakcje dostawy towarów oraz świadczenia usług poza terytorium kraju
annotation	documentation Stawka podatku		
source	<pre> <xsd:simpleType name="TStawkaPodatku"> <xsd:annotation> <xsd:documentation>Stawka podatku</xsd:documentation> </xsd:annotation> <xsd:restriction base="tns:TZnakowy"> <xsd:enumeration value="23"/> <xsd:enumeration value="22"/> <xsd:enumeration value="8"/> <xsd:enumeration value="7"/> <xsd:enumeration value="5"/> <xsd:enumeration value="4"/> <xsd:enumeration value="3"/> <xsd:enumeration value="0"/> <xsd:enumeration value="zw"> <xsd:annotation> <xsd:documentation>zwolnione z opodatkowania</xsd:documentation> </xsd:annotation> </xsd:enumeration> <xsd:enumeration value="oo"> <xsd:annotation> <xsd:documentation>odwrotne obciążenie</xsd:documentation> </xsd:annotation> </xsd:enumeration> <xsd:enumeration value="np"> <xsd:annotation> <xsd:documentation>niepodlegające opodatkowaniu-transakcje dostawy towarów oraz świadczenia usług poza terytorium kraju</xsd:documentation> </xsd:annotation> </xsd:enumeration> </xsd:restriction> </xsd:simpleType> </pre>		

	<pre> </xsd:annotation> </xsd:enumeration> </xsd:restriction> </xsd:simpleType> </pre>
--	--

simpleType TTypKorekty

namespace	http://ksef.mf.gov.pl/wzor/2021/08/05/08051/																		
type	restriction of tns:TZnakowy																		
properties	base tns:TZnakowy																		
used by	element Faktura/Fa/TypKorekty																		
facets	<table border="1"> <thead> <tr> <th>Kind</th> <th>Value</th> <th>Annotation</th> </tr> </thead> <tbody> <tr> <td>minLength</td> <td>1</td> <td></td> </tr> <tr> <td>maxLength</td> <td>256</td> <td></td> </tr> <tr> <td>enumeration</td> <td>1</td> <td>documentation Korekta skutkująca w dacie ujęcia faktury pierwotnej</td> </tr> <tr> <td>enumeration</td> <td>2</td> <td>documentation Korekta skutkująca w dacie wystawienia faktury korygującej</td> </tr> <tr> <td>enumeration</td> <td>3</td> <td>documentation Korekta skutkująca w dacie innej, w tym gdy dla różnych pozycji faktury korygującej daty te są różne</td> </tr> </tbody> </table>	Kind	Value	Annotation	minLength	1		maxLength	256		enumeration	1	documentation Korekta skutkująca w dacie ujęcia faktury pierwotnej	enumeration	2	documentation Korekta skutkująca w dacie wystawienia faktury korygującej	enumeration	3	documentation Korekta skutkująca w dacie innej, w tym gdy dla różnych pozycji faktury korygującej daty te są różne
Kind	Value	Annotation																	
minLength	1																		
maxLength	256																		
enumeration	1	documentation Korekta skutkująca w dacie ujęcia faktury pierwotnej																	
enumeration	2	documentation Korekta skutkująca w dacie wystawienia faktury korygującej																	
enumeration	3	documentation Korekta skutkująca w dacie innej, w tym gdy dla różnych pozycji faktury korygującej daty te są różne																	
annotation	documentation Typ skutku korekty w ewidencji																		
source	<pre> <xsd:simpleType name="TTypKorekty"> <xsd:annotation> <xsd:documentation>Typ skutku korekty w ewidencji</xsd:documentation> </xsd:annotation> <xsd:restriction base="tns:TZnakowy"> <xsd:enumeration value="1"> <xsd:annotation> <xsd:documentation>Korekta skutkująca w dacie ujęcia faktury pierwotnej</xsd:documentation> </xsd:annotation> </xsd:enumeration> <xsd:enumeration value="2"> <xsd:annotation> <xsd:documentation>Korekta skutkująca w dacie wystawienia faktury korygującej</xsd:documentation> </xsd:annotation> </xsd:enumeration> <xsd:enumeration value="3"> <xsd:annotation> <xsd:documentation>Korekta skutkująca w dacie innej, w tym gdy dla różnych pozycji faktury korygującej daty te są różne</xsd:documentation> </xsd:annotation> </xsd:enumeration> </xsd:restriction> </xsd:simpleType> </pre>																		

simpleType TZnakowy

namespace	http://ksef.mf.gov.pl/wzor/2021/08/05/08051/
-----------	--

type	restriction of xsd:token		
properties	base	xsd:token	
used by	elements	Faktura/Fa/FaWiersze/FaWiersz/CN Faktura/Fa/Zamowienie/ZamowienieWiersz/CNZ Faktura/Fa/FaWiersze/FaWiersz/GTIN Faktura/Fa/Zamowienie/ZamowienieWiersz/GTINZ Faktura/Fa/WarunkiTransakcji/Transport/JednostkaOpakowania TKluczWartosc/Klucz TRachunekBankowy/NazwaBanku TPodmiot/NazwaHandlowa TPodmiot1/NazwaHandlowa Faktura/Podmiot1/NrEORI Faktura/Podmiot2/NrEORI Faktura/Podmiot3/NrEORI Faktura/PodmiotUpowazniony/NrEORI Faktura/Fa/NrFaKorygowanej Faktura/Fa/NrFaKorygowany Faktura/Fa/NrFaZaliczkowej Faktura/Podmiot2/NrKlienta Faktura/Podmiot3/NrKlienta Faktura/Fa/WarunkiTransakcji/NrPartiiTowaru Faktura/Fa/WarunkiTransakcji/NrUmowy Faktura/Fa/WarunkiTransakcji/NrZamowienia Faktura/Fa/WarunkiTransakcji/Transport/NrZleceniaTransportu Faktura/Fa/OkresFaKorygowanej Faktura/Fa/Platnosc/OpisPlatnosc Faktura/Podmiot3/OpisRoli Faktura/Fa/Adnotacje/P_19A Faktura/Fa/Adnotacje/P_19B Faktura/Fa/Adnotacje/P_19C Faktura/Fa/P_1M Faktura/Fa/P_2 Faktura/Fa/Adnotacje/P_22B Faktura/Fa/Adnotacje/P_22B1 Faktura/Fa/Adnotacje/P_22B2 Faktura/Fa/Adnotacje/P_22B3 Faktura/Fa/Adnotacje/P_22B4 Faktura/Fa/Adnotacje/P_22BK Faktura/Fa/Adnotacje/P_22BMD Faktura/Fa/Adnotacje/P_22BMK Faktura/Fa/Adnotacje/P_22BNR Faktura/Fa/Adnotacje/P_22BRP Faktura/Fa/Adnotacje/P_22BT Faktura/Fa/Adnotacje/P_22C Faktura/Fa/Adnotacje/P_22C1 Faktura/Fa/Adnotacje/P_22D Faktura/Fa/Adnotacje/P_22D1 Faktura/Fa/FaWiersze/FaWiersz/P_7 Faktura/Fa/Zamowienie/ZamowienieWiersz/P_7Z Faktura/Fa/FaWiersze/FaWiersz/P_8A Faktura/Fa/Zamowienie/ZamowienieWiersz/P_8AZ TPodmiot/PelnaNazwa TPodmiot1/PelnaNazwa Faktura/Fa/FaWiersze/FaWiersz/PKOB Faktura/Fa/Zamowienie/ZamowienieWiersz/PKOBZ Faktura/Fa/FaWiersze/FaWiersz/PKWiU Faktura/Fa/Zamowienie/ZamowienieWiersz/PKWiUZ Faktura/Fa/Rozliczenie/Obciazenia/Powod Faktura/Fa/Rozliczenie/Odliczenia/Powod Faktura/Fa/PrzyczynaKorekty TNaqlowek/SystemInfo Faktura/Fa/Platnosc/TerminPlatnosc/Opis Faktura/Fa/FaWiersze/FaWiersz/UU_ID TuznaczenieProceduryZ TProceduraFa TProceduraZamowienie TRachunekWlasnyBanku TRodzajFaktury TRodzajTransportu TRolaPodmiotu3 TRolaPodmiotuUpowaznionego TStatusInfoPodatnika TStawkaPodatku TTypKorekty	
	simpleTypes		
facets	Kind	Value	Annotation
	minLength	1	
	maxLength	256	
annotation	documentation	Typ znakowy ograniczony do 256 znaków	
source	<pre><xsd:simpleType name="TZnakowy"> <xsd:annotation> <xsd:documentation>Typ znakowy ograniczony do 256 znaków</xsd:documentation> </xsd:annotation> <xsd:restriction base="xsd:token"> <xsd:minLength value="1"/> <xsd:maxLength value="256"/> </xsd:restriction> </xsd:simpleType></pre>		

simpleType TZnakowy50

namespace	http://ksef.mf.gov.pl/wzor/2021/08/05/08051/		
type	restriction of xsd:token		
properties	base	xsd:token	
used by	elements	Faktura/Fa/FaWiersze/FaWiersz/DodatkoweInfo Faktura/Fa/Zamowienie/ZamowienieWiersz/DodatkoweInfoZ Faktura/Fa/WarunkiTransakcji/Transport/OpisInnegoLadunku Faktura/Fa/WarunkiTransakcji/Transport/OpisInnegoTransportu	
facets	Kind	Value	Annotation
	minLength	1	

	maxLength 50
annotation	documentation Typ znakowy ograniczony do 50 znaków
source	<pre><xsd:simpleType name="TZnakowy50"> <xsd:annotation> <xsd:documentation>Typ znakowy ograniczony do 50 znaków</xsd:documentation> </xsd:annotation> <xsd:restriction base="xsd:token"> <xsd:minLength value="1"/> <xsd:maxLength value="50"/> </xsd:restriction> </xsd:simpleType></pre>