

Schema Schemat_FA_VAT(3)_v1-0.xsd

schema location:

attributeFormDefault: **unqualified**
elementFormDefault: **qualified**
targetNamespace: **http://crd.gov.pl/wzor/2024/10/31/10312/**

Elements	Complex types	Simple types
Faktura	TAdres TKluczWartosc TNaglowek TPodmiot1 TPodmiot2 TPodmiot3 TRachunekBankowy	SWIFT_Type TData TDataCzas TDataT TDataU TFormaPlatnosci TGLN TGTU TIlosci TKodFormularza TKodWaluty TKodyKrajowUE TKwotowy TKwotowy2 TLadunek TNaturalny TNIPIdWew TNrRB TNrVatUE TNumerKSeF TNumerTelefonu TOznaczenieProcedury TOznaczenieProceduryZ TProcentowy TRachunekWlasnyBanku TRodzajFaktury TRodzajTransportu TRolaPodmiotu3 TRolaPodmiotuUpowaznionego TStatusInfoPodatnika TStawkaPodatku TTypKorekty TZnakowy TZnakowy2 TZnakowy20 TZnakowy50 TZnakowy512

element **Faktura**

<p>diagram</p>	<p>tns:Naglowek </p> <p>Nagłówek</p> <p>tns:Podmiot1 </p> <p>Dane podatnika, Imię i nazwisko lub nazwa sprzedawcy towarów lub usług</p> <p>tns:Podmiot2 </p> <p>Dane nabywcy</p> <p>tns:Podmiot3 </p> <p>0..100</p> <p>Dane podmiotu/-ów trzeciego/-ich (innego/-ych niż sprzedawca i nabywca wymieniony w części Podmiot2), związanego/-ych z fakturą</p> <p>tns:PodmiotUpowazniony </p> <p>Dane podmiotu upoważnionego, związanego z fakturą</p> <p>tns:Fa </p> <p>Na podstawie art. 106a - 106q ustawy. Pola dotyczące wartości sprzedaży i podatku wypełnia się w walucie, w której wystawiono fakturę, z wyjątkiem pól dotyczących podatku przeliczonego zgodnie z przepisami Działu VI w związku z art. 106e ust. 11 ustawy. W przypadku wystawienia faktury korygującej, wypełnia się wszystkie pola wg stanu po korekcie, a pola dotyczące podstaw opodatkowania, podatku oraz należności ogółem wypełnia się poprzez różnicę</p> <p>tns:Stopka </p> <p>Pozostałe dane na fakturze</p> <p>tns:Zalacznik </p> <p>Załącznik do faktury VAT</p>
<p>namespace</p>	<p>http://crd.gov.pl/wzor/2024/10/31/10312/</p>
<p>properties</p>	<p>content complex</p>
<p>children</p>	<p>tns:Naglowek tns:Podmiot1 tns:Podmiot2 tns:Podmiot3 tns:PodmiotUpowazniony tns:Fa tns:Stopka tns:Zalacznik</p>

annotation	documentation Faktura VAT
source	<pre> <xsd:element name="Faktura"> <xsd:annotation> <xsd:documentation>Faktura VAT</xsd:documentation> </xsd:annotation> <xsd:complexType> <xsd:sequence> <xsd:element name="Naglowek" type="tns:TNaglowek"> <xsd:annotation> <xsd:documentation>Nagłówek</xsd:documentation> </xsd:annotation> </xsd:element> <xsd:element name="Podmiot1"> <xsd:annotation> <xsd:documentation>Dane podatnika. Imię i nazwisko lub nazwa sprzedawcy towarów lub usług</xsd:documentation> </xsd:annotation> <xsd:complexType> <xsd:sequence> <xsd:element name="PrefiksPodatnika" type="tns:TKodyKrajowUE" fixed="PL" minOccurs="0"> <xsd:annotation> <xsd:documentation>Kod (prefiks) podatnika VAT UE dla przypadków określonych w art. 97 ust. 10 pkt 2 i 3 ustawy oraz w przypadku, o którym mowa w art. 136 ust. 1 pkt 3 ustawy</xsd:documentation> </xsd:annotation> </xsd:element> <xsd:element name="NrEORI" type="tns:TZnakowy" minOccurs="0"> <xsd:annotation> <xsd:documentation>Numer EORI podatnika (sprzedawcy)</xsd:documentation> </xsd:annotation> </xsd:element> <xsd:element name="DaneIdentyfikacyjne" type="tns:TPodmiot1"> <xsd:annotation> <xsd:documentation>Dane identyfikujące podatnika</xsd:documentation> </xsd:annotation> </xsd:element> <xsd:element name="Adres" type="tns:TAdres"> <xsd:annotation> <xsd:documentation>Adres podatnika</xsd:documentation> </xsd:annotation> </xsd:element> <xsd:element name="AdresKoresp" minOccurs="0"> <xsd:annotation> <xsd:documentation>Adres korespondencyjny podatnika</xsd:documentation> </xsd:annotation> </xsd:element> </xsd:sequence> </xsd:complexType> </xsd:complexType> </xsd:sequence> </xsd:complexType> </pre>

```

</xsd:element>
<xsd:element name="DaneKontaktowe" minOccurs="0" maxOccurs="3">
  <xsd:annotation>
    <xsd:documentation>Dane kontaktowe podatnika</xsd:documentation>
  </xsd:annotation>
  <xsd:complexType>
    <xsd:sequence minOccurs="0">
      <xsd:element name="Email" type="etd:TAdresEmail" minOccurs="0">
        <xsd:annotation>
          <xsd:documentation>Adres e-mail
podatnika</xsd:documentation>
        </xsd:annotation>
      </xsd:element>
      <xsd:element name="Telefon" type="tns:TNumerTelefonu"
minOccurs="0">
        <xsd:annotation>
          <xsd:documentation>Numer telefonu
podatnika</xsd:documentation>
        </xsd:annotation>
      </xsd:element>
    </xsd:sequence>
  </xsd:complexType>
</xsd:element>
<xsd:element name="StatusInfoPodatnika"
type="tns:TStatusInfoPodatnika" minOccurs="0">
  <xsd:annotation>
    <xsd:documentation>Status podatnika</xsd:documentation>
  </xsd:annotation>
</xsd:element>
</xsd:sequence>
</xsd:complexType>
</xsd:element>
<xsd:element name="Podmiot2">
  <xsd:annotation>
    <xsd:documentation>Dane nabywcy</xsd:documentation>
  </xsd:annotation>
  <xsd:complexType>
    <xsd:sequence>
      <xsd:element name="NrEORI" type="tns:TZnakowy" minOccurs="0">
        <xsd:annotation>
          <xsd:documentation>Numer EORI nabywcy towarów</xsd:documentation>
        </xsd:annotation>
      </xsd:element>
      <xsd:element name="DaneIdentyfikacyjne" type="tns:TPodmiot2">
        <xsd:annotation>
          <xsd:documentation>Dane identyfikujące
nabywcę</xsd:documentation>
        </xsd:annotation>
      </xsd:element>
      <xsd:element name="Adres" type="tns:TAdres" minOccurs="0">
        <xsd:annotation>
          <xsd:documentation>Adres nabywcy. Pola opcjonalne dla przypadków
określonych w art. 106e ust. 5 pkt 3 ustawy</xsd:documentation>
        </xsd:annotation>
      </xsd:element>
    </xsd:sequence>
  </xsd:complexType>
</xsd:element>

```

```

<xsd:element name="AdresKoresp" type="tns:TAdres" minOccurs="0">
  <xsd:annotation>
    <xsd:documentation>Adres korespondencyjny
nabywcy</xsd:documentation>
  </xsd:annotation>
</xsd:element>
<xsd:element name="DaneKontaktowe" minOccurs="0" maxOccurs="3">
  <xsd:annotation>
    <xsd:documentation>Dane kontaktowe nabywcy</xsd:documentation>
  </xsd:annotation>
  <xsd:complexType>
    <xsd:sequence minOccurs="0">
      <xsd:element name="Email" type="etd:TAdresEmail" minOccurs="0">
        <xsd:annotation>
          <xsd:documentation>Adres e-mail
nabywcy</xsd:documentation>
        </xsd:annotation>
      </xsd:element>
      <xsd:element name="Telefon" type="tns:TNumerTelefonu"
minOccurs="0">
        <xsd:annotation>
          <xsd:documentation>Numer telefonu
nabywcy</xsd:documentation>
        </xsd:annotation>
      </xsd:element>
    </xsd:sequence>
  </xsd:complexType>
</xsd:element>
<xsd:element name="NrKlienta" type="tns:TZnakowy" minOccurs="0">
  <xsd:annotation>
    <xsd:documentation>Numer klienta dla przypadków, w których nabywca
posługuje się nim w umowie lub zamówieniu</xsd:documentation>
  </xsd:annotation>
</xsd:element>
<xsd:element name="IDNabywcy" minOccurs="0">
  <xsd:annotation>
    <xsd:documentation>Unikalny klucz powiązania danych nabywcy na
fakturach korygujących, w przypadku gdy dane nabywcy na fakturze korygującej
zmieniły się w stosunku do danych na fakturze korygowanej</xsd:documentation>
  </xsd:annotation>
  <xsd:simpleType>
    <xsd:restriction base="tns:TZnakowy50">
      <xsd:maxLength value="32"/>
    </xsd:restriction>
  </xsd:simpleType>
</xsd:element>
<xsd:element name="JST">
  <xsd:annotation>
    <xsd:documentation>Znacznik jednostki podrzędnej
JST</xsd:documentation>
  </xsd:annotation>
  <xsd:simpleType>
    <xsd:restriction base="xsd:integer">
      <xsd:enumeration value="1">
        <xsd:annotation>

```

```

        <xsd:documentation>Faktura nie dotyczy jednostki podrzędnej
JST</xsd:documentation>
    </xsd:annotation>
</xsd:enumeration>
<xsd:enumeration value="2">
    <xsd:annotation>
        <xsd:documentation>Faktura dotyczy jednostki podrzędnej
JST. Wypełnij sekcję Podmiot3, aby udostępnić fakturę jednostce podrzędnej JST, w
szczególności podaj NIP lub ID-Wew i określ rolę jako 8</xsd:documentation>
    </xsd:annotation>
</xsd:enumeration>
</xsd:restriction>
</xsd:simpleType>
</xsd:element>
<xsd:element name="GV">
    <xsd:annotation>
        <xsd:documentation>Znacznik członka grupy VAT</xsd:documentation>
    </xsd:annotation>
<xsd:simpleType>
    <xsd:restriction base="xsd:integer">
        <xsd:enumeration value="1">
            <xsd:annotation>
                <xsd:documentation>Faktura nie dotyczy członka grupy
VAT</xsd:documentation>
            </xsd:annotation>
        </xsd:enumeration>
        <xsd:enumeration value="2">
            <xsd:annotation>
                <xsd:documentation>Faktura dotyczy członka grupy VAT.
Wypełnij sekcję Podmiot3, aby udostępnić fakturę członkowi grupy VAT, w
szczególności podaj NIP lub ID-Wew i określ rolę jako 10</xsd:documentation>
            </xsd:annotation>
        </xsd:enumeration>
    </xsd:restriction>
</xsd:simpleType>
</xsd:element>
</xsd:sequence>
</xsd:complexType>
</xsd:element>
<xsd:element name="Podmiot3" minOccurs="0" maxOccurs="100">
    <xsd:annotation>
        <xsd:documentation>Dane podmiotu/-ów trzeciego/-ich (innego/-ych niż
sprzedawca i nabywca wymieniony w części Podmiot2), związanego/-ych z
fakturą</xsd:documentation>
    </xsd:annotation>
<xsd:complexType>
    <xsd:sequence>
        <xsd:element name="IDNabywcy" minOccurs="0">
            <xsd:annotation>
                <xsd:documentation>Unikalny klucz powiązania danych nabywcy na
fakturach korygujących, w przypadku gdy dane nabywcy na fakturze korygującej
zmieniły się w stosunku do danych na fakturze korygowanej</xsd:documentation>
            </xsd:annotation>
        <xsd:simpleType>
            <xsd:restriction base="tns:TZnakowy50">

```

```

        <xsd:maxLength value="32"/>
    </xsd:restriction>
</xsd:simpleType>
</xsd:element>
<xsd:element name="NrEORI" type="tns:TZnakowy" minOccurs="0">
    <xsd:annotation>
        <xsd:documentation>Numer EORI podmiotu
trzeciego</xsd:documentation>
    </xsd:annotation>
</xsd:element>
<xsd:element name="DaneIdentyfikacyjne" type="tns:TPodmiot3">
    <xsd:annotation>
        <xsd:documentation>Dane identyfikujące podmiot
trzeci</xsd:documentation>
    </xsd:annotation>
</xsd:element>
<xsd:element name="Adres" type="tns:TAdres">
    <xsd:annotation>
        <xsd:documentation>Adres podmiotu trzeciego</xsd:documentation>
    </xsd:annotation>
</xsd:element>
<xsd:element name="AdresKoresp" type="tns:TAdres" minOccurs="0">
    <xsd:annotation>
        <xsd:documentation>Adres korespondencyjny podmiotu
trzeciego</xsd:documentation>
    </xsd:annotation>
</xsd:element>
<xsd:element name="DaneKontaktowe" minOccurs="0" maxOccurs="3">
    <xsd:annotation>
        <xsd:documentation>Dane kontaktowe podmiotu
trzeciego</xsd:documentation>
    </xsd:annotation>
<xsd:complexType>
    <xsd:sequence>
        <xsd:element name="Email" type="etd:TAdresEmail" minOccurs="0">
            <xsd:annotation>
                <xsd:documentation>Adres e-mail podmiotu
trzeciego</xsd:documentation>
            </xsd:annotation>
        </xsd:element>
        <xsd:element name="Telefon" type="tns:TNumerTelefonu"
minOccurs="0">
            <xsd:annotation>
                <xsd:documentation>Numer telefonu podmiotu
trzeciego</xsd:documentation>
            </xsd:annotation>
        </xsd:element>
    </xsd:sequence>
</xsd:complexType>
</xsd:element>
<xsd:choice>
    <xsd:element name="Rola" type="tns:TRolaPodmiotu3">
        <xsd:annotation>
            <xsd:documentation>Rola podmiotu</xsd:documentation>
        </xsd:annotation>
    </xsd:element>

```

```

</xsd:element>
<xsd:sequence>
  <xsd:element name="RolaInna" type="etd:TWybor1">
    <xsd:annotation>
      <xsd:documentation>Znacznik innego podmiotu: 1 - Inny
podmiot</xsd:documentation>
    </xsd:annotation>
  </xsd:element>
  <xsd:element name="OpisRoli" type="tns:TZnakowy">
    <xsd:annotation>
      <xsd:documentation>Opis roli podmiotu - w przypadku wyboru roli
jako Inny podmiot</xsd:documentation>
    </xsd:annotation>
  </xsd:element>
</xsd:sequence>
</xsd:choice>
<xsd:element name="Udzial" type="tns:TProcentowy" minOccurs="0">
  <xsd:annotation>
    <xsd:documentation>Udział - procentowy udział dodatkowego nabywcy.
Różnica pomiędzy wartością 100% a sumą udziałów dodatkowych nabywców jest udziałem
nabywcy wymienionego w części Podmiot2. W przypadku niewypełnienia pola przyjmuje
się, że udziały występujących na fakturze nabywców są równe</xsd:documentation>
  </xsd:annotation>
</xsd:element>
<xsd:element name="NrKlienta" type="tns:TZnakowy" minOccurs="0">
  <xsd:annotation>
    <xsd:documentation>Numer klienta dla przypadków, w których podmiot
wymieniony jako podmiot trzeci posługuje się nim w umowie lub
zamówieniu</xsd:documentation>
  </xsd:annotation>
</xsd:element>
</xsd:sequence>
</xsd:complexType>
</xsd:element>
<xsd:element name="PodmiotUpowazniony" minOccurs="0">
  <xsd:annotation>
    <xsd:documentation>Dane podmiotu upoważnionego, związanego z
fakturą</xsd:documentation>
  </xsd:annotation>
<xsd:complexType>
  <xsd:sequence>
    <xsd:element name="NrEORI" type="tns:TZnakowy" minOccurs="0">
      <xsd:annotation>
        <xsd:documentation>Numer EORI podmiotu
upoważnionego</xsd:documentation>
      </xsd:annotation>
    </xsd:element>
    <xsd:element name="DaneIdentyfikacyjne" type="tns:TPodmiot1">
      <xsd:annotation>
        <xsd:documentation>Dane identyfikujące podmiotu
upoważnionego</xsd:documentation>
      </xsd:annotation>
    </xsd:element>
    <xsd:element name="Adres" type="tns:TAdres">
      <xsd:annotation>

```



```

        <xsd:documentation>Adres podmiotu
upoważnionego</xsd:documentation>
        </xsd:annotation>
    </xsd:element>
    <xsd:element name="AdresKoresp" type="tns:TAdres" minOccurs="0">
        <xsd:annotation>
            <xsd:documentation>Adres korespondencyjny podmiotu
upoważnionego</xsd:documentation>
        </xsd:annotation>
    </xsd:element>
    <xsd:element name="DaneKontaktowe" minOccurs="0" maxOccurs="3">
        <xsd:annotation>
            <xsd:documentation>Dane kontaktowe podmiotu
upoważnionego</xsd:documentation>
        </xsd:annotation>
        <xsd:complexType>
            <xsd:sequence>
                <xsd:element name="EmailPU" type="etd:TAdresEmail"
minOccurs="0">
                    <xsd:annotation>
                        <xsd:documentation>Adres e-mail podmiotu
upoważnionego</xsd:documentation>
                    </xsd:annotation>
                </xsd:element>
                <xsd:element name="TelefonPU" type="tns:TNumerTelefonu"
minOccurs="0">
                    <xsd:annotation>
                        <xsd:documentation>Numer telefonu podmiotu
upoważnionego</xsd:documentation>
                    </xsd:annotation>
                </xsd:element>
            </xsd:sequence>
        </xsd:complexType>
    </xsd:element>
    <xsd:element name="RolaPU" type="tns:TRolaPodmiotuUpowaznionego">
        <xsd:annotation>
            <xsd:documentation>Rola podmiotu
upoważnionego</xsd:documentation>
        </xsd:annotation>
    </xsd:element>
    </xsd:sequence>
</xsd:complexType>
</xsd:element>
<xsd:element name="Fa">
    <xsd:annotation>
        <xsd:documentation>Na podstawie art. 106a - 106q ustawy. Pola dotyczące
wartości sprzedaży i podatku wypełnia się w walucie, w której wystawiono fakturę,
z wyjątkiem pól dotyczących podatku przeliczonego zgodnie z przepisami Działu VI
w związku z art. 106e ust. 11 ustawy. W przypadku wystawienia faktury korygującej,
wypełnia się wszystkie pola wg stanu po korekcie, a pola dotyczące podstaw
opodatkowania, podatku oraz należności ogółem wypełnia się poprzez
różnicę</xsd:documentation>
    </xsd:annotation>
</xsd:complexType>
</xsd:sequence>

```

```

<xsd:element name="KodWaluty" type="tns:TKodWaluty">
  <xsd:annotation>
    <xsd:documentation>Trzyliterowy kod waluty (ISO
4217)</xsd:documentation>
  </xsd:annotation>
</xsd:element>
<xsd:element name="P_1" type="tns:TDataT">
  <xsd:annotation>
    <xsd:documentation>Data wystawienia, z zastrzeżeniem art. 106na
ust. 1 ustawy</xsd:documentation>
  </xsd:annotation>
</xsd:element>
<xsd:element name="P_1M" type="tns:TZnakowy" minOccurs="0">
  <xsd:annotation>
    <xsd:documentation>Miejsce wystawienia
faktury</xsd:documentation>
  </xsd:annotation>
</xsd:element>
<xsd:element name="P_2" type="tns:TZnakowy">
  <xsd:annotation>
    <xsd:documentation>Kolejny numer faktury, nadany w ramach jednej
lub więcej serii, który w sposób jednoznaczny identyfikuje
fakturę</xsd:documentation>
  </xsd:annotation>
</xsd:element>
<xsd:element name="WZ" type="tns:TZnakowy" minOccurs="0"
maxOccurs="1000">
  <xsd:annotation>
    <xsd:documentation>Numery dokumentów magazynowych WZ (wydanie na
zewnątrz) związane z fakturą</xsd:documentation>
  </xsd:annotation>
</xsd:element>
<xsd:choice minOccurs="0">
  <xsd:element name="P_6" type="tns:TDataT">
    <xsd:annotation>
      <xsd:documentation>Data dokonania lub zakończenia dostawy
towarów lub wykonania usługi lub data otrzymania zapłaty, o której mowa w art. 106b
ust. 1 pkt 4 ustawy, o ile taka data jest określona i różni się od daty wystawienia
faktury. Pole wypełnia się w przypadku, gdy dla wszystkich pozycji faktury data jest
wspólna</xsd:documentation>
    </xsd:annotation>
  </xsd:element>
  <xsd:element name="OkresFa">
    <xsd:annotation>
      <xsd:documentation>Okres, którego dotyczy faktura w przypadkach,
o których mowa w art. 19a ust. 3 zdanie pierwsze i ust. 4 oraz ust. 5 pkt 4
ustawy</xsd:documentation>
    </xsd:annotation>
    <xsd:complexType>
      <xsd:sequence>
        <xsd:element name="P_6_Od" type="tns:TDataT">
          <xsd:annotation>
            <xsd:documentation>Data początkowa okresu, którego
dotyczy faktura</xsd:documentation>
          </xsd:annotation>

```

```

</xsd:element>
<xsd:element name="P_6_Do" type="tns:TDataT">
  <xsd:annotation>
    <xsd:documentation>Data końcowa okresu, którego dotyczy
faktura - data dokonania lub zakończenia dostawy towarów lub wykonania
usługi</xsd:documentation>
  </xsd:annotation>
</xsd:element>
</xsd:sequence>
</xsd:complexType>
</xsd:element>
</xsd:choice>
<xsd:sequence minOccurs="0">
  <xsd:annotation>
    <xsd:documentation>Pola wypełniane w przypadku wystąpienia na
fakturze sprzedaży objętej stawką podstawową - aktualnie 23% albo 22%, z wyłączeniem
procedury marży</xsd:documentation>
  </xsd:annotation>
  <xsd:element name="P_13_1" type="tns:TKwotowy">
    <xsd:annotation>
      <xsd:documentation>Suma wartości sprzedaży netto ze stawką
podstawową - aktualnie 23% albo 22%. W przypadku faktur zaliczkowych, kwota zaliczki
netto. W przypadku faktur korygujących, kwota różnicy, o której mowa w art. 106j
ust. 2 pkt 5 ustawy</xsd:documentation>
    </xsd:annotation>
  </xsd:element>
  <xsd:element name="P_14_1" type="tns:TKwotowy">
    <xsd:annotation>
      <xsd:documentation>Kwota podatku od sumy wartości sprzedaży
netto objętej stawką podstawową - aktualnie 23% albo 22%. W przypadku faktur
zaliczkowych, kwota podatku wyliczona według wzoru, o którym mowa w art. 106f ust.
1 pkt 3 ustawy. W przypadku faktur korygujących, kwota różnicy, o której mowa w art.
106j ust. 2 pkt 5 ustawy</xsd:documentation>
    </xsd:annotation>
  </xsd:element>
  <xsd:element name="P_14_1W" type="tns:TKwotowy" minOccurs="0">
    <xsd:annotation>
      <xsd:documentation>W przypadku gdy faktura jest wystawiona w
walucie obcej, kwota podatku od sumy wartości sprzedaży netto objętej stawką
podstawową, przeliczona zgodnie z przepisami Działu VI w związku z art. 106e ust.
11 ustawy - aktualnie 23% albo 22%. W przypadku faktur zaliczkowych, kwota podatku
wyliczona według wzoru, o którym mowa w art. 106f ust. 1 pkt 3 ustawy. W przypadku
faktur korygujących, kwota różnicy, o której mowa w art. 106j ust. 2 pkt 5
ustawy</xsd:documentation>
    </xsd:annotation>
  </xsd:element>
</xsd:sequence>
<xsd:sequence minOccurs="0">
  <xsd:annotation>
    <xsd:documentation>Pola wypełniane w przypadku wystąpienia na
fakturze sprzedaży objętej stawką obniżoną pierwszą - aktualnie 8 % albo 7%, z
wyłączeniem procedury marży</xsd:documentation>
  </xsd:annotation>
  <xsd:element name="P_13_2" type="tns:TKwotowy">
    <xsd:annotation>

```

```

    <xsd:documentation>Suma wartości sprzedaży netto objętej stawką
    obniżoną pierwszą - aktualnie 8 % albo 7%. W przypadku faktur zaliczkowych, kwota
    zaliczki netto. W przypadku faktur korygujących, kwota różnicy, o której mowa w art.
    106j ust. 2 pkt 5 ustawy</xsd:documentation>
  </xsd:annotation>
</xsd:element>
<xsd:element name="P_14_2" type="tns:TKwotowy">
  <xsd:documentation>Kwota podatku od sumy wartości sprzedaży
  netto objętej stawką obniżoną pierwszą - aktualnie 8% albo 7%. W przypadku faktur
  zaliczkowych, kwota podatku wyliczona według wzoru, o którym mowa w art. 106f ust.
  1 pkt 3 ustawy. W przypadku faktur korygujących, kwota różnicy, o której mowa w art.
  106j ust. 2 pkt 5 ustawy</xsd:documentation>
  </xsd:annotation>
</xsd:element>
<xsd:element name="P_14_2W" type="tns:TKwotowy" minOccurs="0">
  <xsd:documentation>W przypadku gdy faktura jest wystawiona w
  walucie obcej, kwota podatku od sumy wartości sprzedaży netto objętej stawką
  obniżoną, przeliczona zgodnie z przepisami Działu VI w związku z art. 106e ust. 11
  ustawy - aktualnie 8% albo 7%. W przypadku faktur zaliczkowych, kwota podatku
  wyliczona według wzoru, o którym mowa w art. 106f ust. 1 pkt 3 ustawy. W przypadku
  faktur korygujących, kwota różnicy, o której mowa w art. 106j ust. 2 pkt 5
  ustawy</xsd:documentation>
  </xsd:annotation>
</xsd:element>
</xsd:sequence>
<xsd:sequence minOccurs="0">
  <xsd:documentation>Pola wypełniane w przypadku wystąpienia na
  fakturze sprzedaży objętej stawką obniżoną drugą - aktualnie 5%, z wyłączeniem
  procedury marży</xsd:documentation>
  </xsd:annotation>
  <xsd:element name="P_13_3" type="tns:TKwotowy">
    <xsd:documentation>Suma wartości sprzedaży netto objętej stawką
    obniżoną drugą - aktualnie 5%. W przypadku faktur zaliczkowych, kwota zaliczki netto.
    W przypadku faktur korygujących, kwota różnicy, o której mowa w art. 106j ust. 2
    pkt 5 ustawy</xsd:documentation>
    </xsd:annotation>
  </xsd:element>
  <xsd:element name="P_14_3" type="tns:TKwotowy">
    <xsd:documentation>Kwota podatku od sumy wartości sprzedaży
    netto objętej stawką obniżoną drugą - aktualnie 5%. W przypadku faktur zaliczkowych,
    kwota podatku wyliczona według wzoru, o którym mowa w art. 106f ust. 1 pkt 3 ustawy.
    W przypadku faktur korygujących, kwota różnicy, o której mowa w art. 106j ust. 2
    pkt 5 ustawy</xsd:documentation>
    </xsd:annotation>
  </xsd:element>
  <xsd:element name="P_14_3W" type="tns:TKwotowy" minOccurs="0">
    <xsd:documentation>W przypadku gdy faktura jest wystawiona w
    walucie obcej, kwota podatku od sumy wartości sprzedaży netto objętej stawką obniżoną
    drugą, przeliczona zgodnie z przepisami Działu VI w związku z art. 106e ust. 11 ustawy
  </xsd:documentation>
  </xsd:annotation>
  </xsd:element>

```

- aktualnie 5%. W przypadku faktur zaliczkowych, kwota podatku wyliczona według wzoru, o którym mowa w art. 106f ust. 1 pkt 3 ustawy. W przypadku faktur korygujących, kwota różnicy, o której mowa w art. 106j ust. 2 pkt 5 ustawy

```

</xsd:documentation>
  </xsd:annotation>
</xsd:element>
</xsd:sequence>
<xsd:sequence minOccurs="0">
  <xsd:annotation>
    <xsd:documentation>Poła wypełniane w przypadku wystąpienia na
fakturze sprzedaży objętej stawką obniżoną trzecią – ryczałtem dla taksówek
osobowych</xsd:documentation>
  </xsd:annotation>
  <xsd:element name="P_13_4" type="tns:TKwotowy">
    <xsd:annotation>
      <xsd:documentation>Suma wartości sprzedaży netto objętej
ryczałtem dla taksówek osobowych. W przypadku faktur zaliczkowych, kwota zaliczki
netto. W przypadku faktur korygujących, kwota różnicy, o której mowa w art. 106j
ust. 2 pkt 5 ustawy</xsd:documentation>
    </xsd:annotation>
  </xsd:element>
  <xsd:element name="P_14_4" type="tns:TKwotowy">
    <xsd:annotation>
      <xsd:documentation>Kwota podatku od sumy wartości sprzedaży
netto w przypadku ryczału dla taksówek osobowych. W przypadku faktur zaliczkowych,
kwota podatku wyliczona według wzoru, o którym mowa w art. 106f ust. 1 pkt 3 ustawy.
W przypadku faktur korygujących, kwota różnicy, o której mowa w art. 106j ust. 2
pkt 5 ustawy</xsd:documentation>
    </xsd:annotation>
  </xsd:element>
  <xsd:element name="P_14_4W" type="tns:TKwotowy" minOccurs="0">
    <xsd:annotation>
      <xsd:documentation>W przypadku gdy faktura jest wystawiona w
walucie obcej, kwota podatku ryczału dla taksówek osobowych, przeliczona zgodnie
z przepisami Działu VI w związku z art. 106e ust. 11 ustawy. W przypadku faktur
zaliczkowych, kwota podatku wyliczona według wzoru, o którym mowa w art. 106f ust.
1 pkt 3 ustawy. W przypadku faktur korygujących, kwota różnicy, o której mowa w art.
106j ust. 2 pkt 5 ustawy</xsd:documentation>
    </xsd:annotation>
  </xsd:element>
</xsd:sequence>
<xsd:sequence minOccurs="0">
  <xsd:annotation>
    <xsd:documentation>Poła wypełniane w przypadku wystąpienia na
fakturze sprzedaży w procedurze szczególnej, o której mowa w dziale XII w rozdziale
6a ustawy</xsd:documentation>
  </xsd:annotation>
  <xsd:element name="P_13_5" type="tns:TKwotowy">
    <xsd:annotation>
      <xsd:documentation>Suma wartości sprzedaży netto w przypadku
procedury szczególnej, o której mowa w dziale XII w rozdziale 6a ustawy. W przypadku
faktur zaliczkowych, kwota zaliczki netto. W przypadku faktur korygujących, kwota
różnicy, o której mowa w art. 106j ust. 2 pkt 5 ustawy</xsd:documentation>
    </xsd:annotation>
  </xsd:element>
  <xsd:element name="P_14_5" type="tns:TKwotowy" minOccurs="0">

```

```

        <xsd:annotation>
            <xsd:documentation>Kwota podatku od wartości dodanej w przypadku
            procedury szczególnej, o której mowa w dziale XII w rozdziale 6a ustawy. W przypadku
            faktur zaliczkowych, kwota podatku wyliczona według wzoru, o którym mowa w art. 106f
            ust. 1 pkt 3 ustawy. W przypadku faktur korygujących, kwota różnicy, o której mowa
            w art. 106j ust. 2 pkt 5 ustawy</xsd:documentation>
        </xsd:annotation>
    </xsd:element>
</xsd:sequence>
<xsd:element name="P_13_6_1" type="tns:TKwotowy" minOccurs="0">
    <xsd:annotation>
        <xsd:documentation>Suma wartości sprzedaży objętej stawką 0% z
        wyłączeniem wewnątrzwspólnotowej dostawy towarów i eksportu. W przypadku faktur
        zaliczkowych, kwota zaliczki. W przypadku faktur korygujących, kwota różnicy, o
        której mowa w art. 106j ust. 2 pkt 5 ustawy</xsd:documentation>
    </xsd:annotation>
</xsd:element>
<xsd:element name="P_13_6_2" type="tns:TKwotowy" minOccurs="0">
    <xsd:annotation>
        <xsd:documentation>Suma wartości sprzedaży objętej stawką 0% w
        przypadku wewnątrzwspólnotowej dostawy towarów. W przypadku faktur korygujących,
        kwota różnicy, o której mowa w art. 106j ust. 2 pkt 5 ustawy</xsd:documentation>
    </xsd:annotation>
</xsd:element>
<xsd:element name="P_13_6_3" type="tns:TKwotowy" minOccurs="0">
    <xsd:annotation>
        <xsd:documentation>Suma wartości sprzedaży objętej stawką 0% w
        przypadku eksportu. W przypadku faktur zaliczkowych, kwota zaliczki. W przypadku
        faktur korygujących, kwota różnicy, o której mowa w art. 106j ust. 2 pkt 5
        ustawy</xsd:documentation>
    </xsd:annotation>
</xsd:element>
<xsd:element name="P_13_7" type="tns:TKwotowy" minOccurs="0">
    <xsd:annotation>
        <xsd:documentation>Suma wartości sprzedaży zwolnionej od podatku.
        W przypadku faktur zaliczkowych, kwota zaliczki. W przypadku faktur korygujących,
        kwota różnicy wartości sprzedaży</xsd:documentation>
    </xsd:annotation>
</xsd:element>
<xsd:element name="P_13_8" type="tns:TKwotowy" minOccurs="0">
    <xsd:annotation>
        <xsd:documentation>Suma wartości sprzedaży w przypadku dostawy
        towarów oraz świadczenia usług poza terytorium kraju, z wyłączeniem kwot wykazanych
        w polach P_13_5 i P_13_9. W przypadku faktur zaliczkowych, kwota zaliczki. W
        przypadku faktur korygujących, kwota różnicy wartości
        sprzedaży</xsd:documentation>
    </xsd:annotation>
</xsd:element>
<xsd:element name="P_13_9" type="tns:TKwotowy" minOccurs="0">
    <xsd:annotation>
        <xsd:documentation>Suma wartości świadczenia usług, o których mowa
        w art. 100 ust. 1 pkt 4 ustawy. W przypadku faktur zaliczkowych, kwota zaliczki.
        W przypadku faktur korygujących, kwota różnicy wartości
        sprzedaży</xsd:documentation>
    </xsd:annotation>

```

```

</xsd:element>
<xsd:element name="P_13_10" type="tns:TKwotowy" minOccurs="0">
  <xsd:annotation>
    <xsd:documentation>Suma wartości sprzedaży w procedurze odwrotnego
obciążenia, dla której podatnikiem jest nabywca zgodnie z art. 17 ust. 1 pkt 7 i
8 ustawy oraz innych przypadków odwrotnego obciążenia występujących w obrocie
krajowym. W przypadku faktur zaliczkowych, kwota zaliczki. W przypadku faktur
korygujących, kwota różnicy, o której mowa w art. 106j ust. 2 pkt 5
ustawy</xsd:documentation>
  </xsd:annotation>
</xsd:element>
<xsd:element name="P_13_11" type="tns:TKwotowy" minOccurs="0">
  <xsd:annotation>
    <xsd:documentation>Suma wartości sprzedaży w procedurze marży, o
której mowa w art. 119 i art. 120 ustawy. W przypadku faktur zaliczkowych, kwota
zaliczki. W przypadku faktur korygujących, kwota różnicy wartości
sprzedaży</xsd:documentation>
  </xsd:annotation>
</xsd:element>
<xsd:element name="P_15" type="tns:TKwotowy">
  <xsd:annotation>
    <xsd:documentation>Kwota należności ogółem. W przypadku faktur
zaliczkowych kwota zapłaty dokumentowana fakturą. W przypadku faktur, o których mowa
w art. 106f ust. 3 ustawy kwota pozostała do zapłaty. W przypadku faktur korygujących
korekta kwoty wynikającej z faktury korygowanej. W przypadku, o którym mowa w art.
106j ust. 3 ustawy korekta kwot wynikających z faktur
korygowanych</xsd:documentation>
  </xsd:annotation>
</xsd:element>
<xsd:element name="KursWalutyZ" type="tns:TIlosci" minOccurs="0">
  <xsd:annotation>
    <xsd:documentation>Kurs waluty stosowany do wyliczenia kwoty
podatku w przypadkach, o których mowa w przepisach Działu VI ustawy na fakturach,
o których mowa w art. 106b ust. 1 pkt 4 ustawy</xsd:documentation>
  </xsd:annotation>
</xsd:element>
<xsd:element name="Adnotacje">
  <xsd:annotation>
    <xsd:documentation>Inne adnotacje na fakturze</xsd:documentation>
  </xsd:annotation>
<xsd:complexType>
  <xsd:sequence>
    <xsd:element name="P_16" type="etd:TWybor1_2">
      <xsd:annotation>
        <xsd:documentation>W przypadku dostawy towarów lub
świadczenia usług, w odniesieniu do których obowiązek podatkowy powstaje zgodnie
z art. 19a ust. 5 pkt 1 lub art. 21 ust. 1 ustawy - wyrazy "metoda kasowa", należy
podać wartość "1"; w przeciwnym przypadku - wartość "2"</xsd:documentation>
      </xsd:annotation>
    </xsd:element>
    <xsd:element name="P_17" type="etd:TWybor1_2">
      <xsd:annotation>
        <xsd:documentation>W przypadku faktur, o których mowa w art.
106d ust. 1 ustawy - wyraz "samofakturowanie", należy podać wartość "1"; w przeciwnym
przypadku - wartość "2"</xsd:documentation>
      </xsd:annotation>
    </xsd:element>
  </xsd:sequence>
</xsd:complexType>

```



```

</xsd:annotation>
</xsd:element>
<xsd:element name="P_18" type="etd:TWybor1_2">
  <xsd:annotation>
    <xsd:documentation>W przypadku dostawy towarów lub wykonania
    usługi, dla których obowiązującym do rozliczenia podatku od wartości dodanej lub
    podatku o podobnym charakterze jest nabywca towaru lub usługi - wyrazy "odwrotne
    obciążenie", należy podać wartość "1", w przeciwnym przypadku - wartość
    "2"</xsd:documentation>
  </xsd:annotation>
</xsd:element>
<xsd:element name="P_18A" type="etd:TWybor1_2">
  <xsd:annotation>
    <xsd:documentation>W przypadku faktur, w których kwota
    należności ogółem przekracza kwotę 15 000 zł lub jej równowartość wyrażoną w walucie
    obcej, obejmujących
    dokonaną na rzecz podatnika dostawę towarów lub świadczenie usług, o których mowa
    w załączniku nr 15 do ustawy - wyrazy "mechanizm podzielonej płatności", przy czym
    do przeliczania na złote kwot wyrażonych w walucie obcej stosuje się zasady
    przeliczania kwot stosowane w celu określenia podstawy opodatkowania; należy podać
    wartość "1", w przeciwnym przypadku - wartość "2"</xsd:documentation>
  </xsd:annotation>
</xsd:element>
<xsd:element name="Zwolnienie">
  <xsd:complexType>
    <xsd:choice>
      <xsd:sequence>
        <xsd:element name="P_19" type="etd:TWybor1">
          <xsd:annotation>
            <xsd:documentation>Znacznik dostawy towarów lub
            świadczenia usług zwolnionych od podatku na podstawie art. 43 ust. 1, art. 113 ust.
            1 i 9 albo przepisów wydanych na podstawie art. 82 ust. 3 ustawy lub na podstawie
            innych przepisów</xsd:documentation>
          </xsd:annotation>
        </xsd:element>
        <xsd:choice>
          <xsd:element name="P_19A" type="tns:TZnakowy">
            <xsd:annotation>
              <xsd:documentation>Jeśli pole P_19 równa się "1"
              - należy wskazać przepis ustawy albo aktu wydanego na podstawie ustawy, na podstawie
              którego podatnik stosuje zwolnienie od podatku</xsd:documentation>
            </xsd:annotation>
          </xsd:element>
          <xsd:element name="P_19B" type="tns:TZnakowy">
            <xsd:annotation>
              <xsd:documentation>Jeśli pole P_19 równa się "1"
              - należy wskazać przepis dyrektywy 2006/112/WE, który zwalnia od podatku taką dostawę
              towarów lub takie świadczenie usług</xsd:documentation>
            </xsd:annotation>
          </xsd:element>
          <xsd:element name="P_19C" type="tns:TZnakowy">
            <xsd:annotation>
              <xsd:documentation>Jeśli pole P_19 równa się "1"
              - należy wskazać inną podstawę prawną wskazującą na to, że dostawa towarów lub
              świadczenie usług korzysta ze zwolnienia od podatku</xsd:documentation>
            </xsd:annotation>
          </xsd:element>
        </xsd:choice>
      </xsd:sequence>
    </xsd:choice>
  </xsd:complexType>

```



```

        </xsd:annotation>
        </xsd:element>
    </xsd:choice>
</xsd:sequence>
<xsd:element name="P_19N" type="etd:TWybor1">
    <xsd:annotation>
        <xsd:documentation>Znacznik braku dostawy towarów lub
świadczenia usług zwolnionych od podatku na podstawie art. 43 ust. 1, art. 113 ust.
1 i 9 ustawy albo przepisów wydanych na podstawie art. 82 ust. 3 ustawy lub na
podstawie innych przepisów</xsd:documentation>
    </xsd:annotation>
    </xsd:element>
</xsd:choice>
</xsd:complexType>
</xsd:element>
<xsd:element name="NoweSrodkiTransportu">
    <xsd:complexType>
        <xsd:choice>
            <xsd:sequence>
                <xsd:element name="P_22" type="etd:TWybor1">
                    <xsd:annotation>
                        <xsd:documentation>Znacznik wewnątrzspółnotowej
dostawy nowych środków transportu</xsd:documentation>
                    </xsd:annotation>
                    </xsd:element>
                <xsd:element name="P_42_5" type="etd:TWybor1_2">
                    <xsd:annotation>
                        <xsd:documentation>Jeśli występuje obowiązek, o
którym mowa w art. 42 ust. 5 ustawy, należy podać wartość "1", w przeciwnym przypadku
- wartość "2"</xsd:documentation>
                    </xsd:annotation>
                    </xsd:element>
                <xsd:element name="NowySrodekTransportu"
maxOccurs="10000">
                    <xsd:complexType>
                        <xsd:sequence>
                            <xsd:element name="P_22A" type="tns:TDataT">
                                <xsd:annotation>
                                    <xsd:documentation>Data dopuszczenia nowego
środka transportu do użytku</xsd:documentation>
                                </xsd:annotation>
                                </xsd:element>
                            <xsd:element name="P_NrWierszaNST"
type="tns:TNaturalny">
                                <xsd:annotation>
                                    <xsd:documentation>Numer wiersza faktury, w
którym wykazano dostawę nowego środka transportu</xsd:documentation>
                                </xsd:annotation>
                                </xsd:element>
                            <xsd:element name="P_22BMK" type="tns:TZnakowy"
minOccurs="0">
                                <xsd:annotation>
                                    <xsd:documentation>Marka nowego środka
transportu</xsd:documentation>
                                </xsd:annotation>
                            </xsd:element>
                        </xsd:sequence>
                    </xsd:complexType>
                </xsd:element>
            </xsd:choice>
        </xsd:complexType>
    </xsd:element>

```

```

</xsd:element>
<xsd:element name="P_22BMD" type="tns:TZnakowy"
minOccurs="0">
    <xsd:annotation>
        <xsd:documentation>Model nowego środka
transportu</xsd:documentation>
    </xsd:annotation>
</xsd:element>
<xsd:element name="P_22BK" type="tns:TZnakowy"
minOccurs="0">
    <xsd:annotation>
        <xsd:documentation>Kolor nowego środka
transportu</xsd:documentation>
    </xsd:annotation>
</xsd:element>
<xsd:element name="P_22BNR" type="tns:TZnakowy"
minOccurs="0">
    <xsd:annotation>
        <xsd:documentation>Numer rejestracyjny
nowego środka transportu</xsd:documentation>
    </xsd:annotation>
</xsd:element>
<xsd:element name="P_22BRP" type="tns:TZnakowy"
minOccurs="0">
    <xsd:annotation>
        <xsd:documentation>Rok produkcji nowego
środka transportu</xsd:documentation>
    </xsd:annotation>
</xsd:element>
<xsd:choice>
    <xsd:sequence>
        <xsd:element name="P_22B"
type="tns:TZnakowy">
            <xsd:annotation>
                <xsd:documentation>Jeśli dostawa dotyczy
pojazdów lądowych, o których mowa w art. 2 pkt 10 lit. a ustawy - należy podać przebieg
pojazdu</xsd:documentation>
            </xsd:annotation>
        </xsd:element>
        <xsd:choice minOccurs="0">
            <xsd:element name="P_22B1"
type="tns:TZnakowy" minOccurs="0">
                <xsd:annotation>
                    <xsd:documentation>Jeśli dostawa
dotyczy pojazdów lądowych, o których mowa w art. 2 pkt 10 lit. a ustawy - można podać
numer VIN</xsd:documentation>
                </xsd:annotation>
            </xsd:element>
            <xsd:element name="P_22B2"
type="tns:TZnakowy" minOccurs="0">
                <xsd:annotation>
                    <xsd:documentation>Jeśli dostawa
dotyczy pojazdów lądowych, o których mowa w art. 2 pkt 10 lit. a ustawy - można podać
numer nadwozia</xsd:documentation>
                </xsd:annotation>
            </xsd:element>
        </xsd:choice>
    </xsd:sequence>
</xsd:choice>

```

```

</xsd:element>
<xsd:element name="P_22B3"
type="tns:TZnakowy" minOccurs="0">
  <xsd:annotation>
    <xsd:documentation>Jeśli dostawa
dotyczy pojazdów lądowych, o których mowa w art. 2 pkt 10 lit. a ustawy - można podać
numer podwozia</xsd:documentation>
  </xsd:annotation>
</xsd:element>
<xsd:element name="P_22B4"
type="tns:TZnakowy" minOccurs="0">
  <xsd:annotation>
    <xsd:documentation>Jeśli dostawa
dotyczy pojazdów lądowych, o których mowa w art. 2 pkt 10 lit. a ustawy - można podać
numer ramy</xsd:documentation>
  </xsd:annotation>
</xsd:element>
</xsd:choice>
<xsd:element name="P_22BT"
type="tns:TZnakowy" minOccurs="0">
  <xsd:annotation>
    <xsd:documentation>Jeśli dostawa dotyczy
pojazdów lądowych, o których mowa w art. 2 pkt 10 lit. a ustawy - można podać typ
nowego środka transportu</xsd:documentation>
  </xsd:annotation>
</xsd:element>
</xsd:sequence>
<xsd:sequence>
  <xsd:element name="P_22C"
type="tns:TZnakowy">
  <xsd:annotation>
    <xsd:documentation>Jeśli dostawa dotyczy
jednostek pływających, o których mowa w art. 2 pkt 10 lit. b ustawy, należy podać
liczbę godzin roboczych używania nowego środka transportu</xsd:documentation>
  </xsd:annotation>
</xsd:element>
  <xsd:element name="P_22C1"
type="tns:TZnakowy" minOccurs="0">
  <xsd:annotation>
    <xsd:documentation>Jeśli dostawa dotyczy
jednostek pływających, o których mowa w art. 2 pkt 10 lit. b ustawy, można podać
numer kadłuba nowego środka transportu</xsd:documentation>
  </xsd:annotation>
</xsd:element>
</xsd:sequence>
  <xsd:element name="P_22D"
type="tns:TZnakowy">
  <xsd:annotation>
    <xsd:documentation>Jeśli dostawa dotyczy
statków powietrznych, o których mowa w art. 2 pkt 10 lit. c ustawy, należy podać
liczbę godzin roboczych używania nowego środka transportu</xsd:documentation>
  </xsd:annotation>
</xsd:element>
  <xsd:element name="P_22D1"

```

```

type="tns:TZnakowy" minOccurs="0">
    <xsd:annotation>
        <xsd:documentation>Jeśli dostawa dotyczy
statków powietrznych, o których mowa w art. 2 pkt 10 lit. c ustawy, można podać numer
fabryczny nowego środka transportu</xsd:documentation>
    </xsd:annotation>
</xsd:element>
</xsd:sequence>
</xsd:choice>
</xsd:sequence>
</xsd:complexType>
</xsd:element>
</xsd:sequence>
<xsd:element name="P_22N" type="etd:TWybor1">
    <xsd:annotation>
        <xsd:documentation>Znacznik braku
wewnątrzwspólnotowej dostawy nowych środków transportu</xsd:documentation>
    </xsd:annotation>
</xsd:element>
</xsd:choice>
</xsd:complexType>
</xsd:element>
<xsd:element name="P_23" type="etd:TWybor1_2">
    <xsd:annotation>
        <xsd:documentation>W przypadku faktur wystawianych w
procedurze uproszczonej przez drugiego w kolejności podatnika, o którym mowa w art.
135 ust. 1 pkt 4 lit. b i c oraz ust. 2, zawierającej adnotację, o której mowa w
art. 136 ust. 1 pkt 1 i stwierdzenie, o którym mowa w art. 136 ust. 1 pkt 2 ustawy,
należy podać wartość "1", w przeciwnym przypadku - wartość "2"</xsd:documentation>
    </xsd:annotation>
</xsd:element>
<xsd:element name="PMarzy">
    <xsd:complexType>
        <xsd:choice>
            <xsd:sequence>
                <xsd:element name="P_PMarzy" type="etd:TWybor1">
                    <xsd:annotation>
                        <xsd:documentation>Znacznik wystąpienia procedur
marży, o których mowa w art. 119 lub art. 120 ustawy</xsd:documentation>
                    </xsd:annotation>
                </xsd:element>
            </xsd:choice>
            <xsd:element name="P_PMarzy_2" type="etd:TWybor1">
                <xsd:annotation>
                    <xsd:documentation>Znacznik świadczenia usług
turystyki, dla których podstawę opodatkowania stanowi marża, zgodnie z art. 119 ust.
1 ustawy, a faktura dokumentująca świadczenie zawiera wyrazy "procedura marży dla
biur podróży"</xsd:documentation>
                </xsd:annotation>
            </xsd:element>
            <xsd:element name="P_PMarzy_3_1" type="etd:TWybor1">
                <xsd:annotation>
                    <xsd:documentation>Znacznik dostawy towarów
używanych dla których podstawę opodatkowania stanowi marża, zgodnie z art. 120
ustawy, a faktura dokumentująca dostawę zawiera wyrazy "procedura marży - towary

```

```

używane" </xsd:documentation>
    </xsd:annotation>
  </xsd:element>
  <xsd:element name="P_PMarzy_3_2" type="etd:TWybor1">
    <xsd:annotation>
      <xsd:documentation>Znacznik dostawy dzieł sztuki
dla których podstawę opodatkowania stanowi marża, zgodnie z art. 120 ustawy, a
faktura dokumentująca dostawę zawiera wyrazy "procedura marży - dzieła
sztuki"</xsd:documentation>
    </xsd:annotation>
  </xsd:element>
  <xsd:element name="P_PMarzy_3_3" type="etd:TWybor1">
    <xsd:annotation>
      <xsd:documentation>Znacznik dostawy przedmiotów
kolekcyjnych i antyków, dla których podstawę opodatkowania stanowi marża,
zgodnie z art. 120 ustawy, a faktura dokumentująca dostawę zawiera wyrazy "procedura
marży - przedmioty kolekcyjne i antyki"</xsd:documentation>
    </xsd:annotation>
  </xsd:element>
</xsd:choice>
</xsd:sequence>
<xsd:element name="P_PMarzyN" type="etd:TWybor1">
  <xsd:annotation>
    <xsd:documentation>Znacznik braku wystąpienia
procedur marży, o których mowa w art. 119 lub art. 120 ustawy</xsd:documentation>
  </xsd:annotation>
</xsd:element>
</xsd:choice>
</xsd:complexType>
</xsd:element>
</xsd:sequence>
</xsd:complexType>
</xsd:element>
<xsd:element name="RodzajFaktury" type="tns:TRodzajFaktury">
  <xsd:annotation>
    <xsd:documentation>Rodzaj faktury</xsd:documentation>
  </xsd:annotation>
</xsd:element>
<xsd:sequence minOccurs="0">
  <xsd:annotation>
    <xsd:documentation>Dane dla przypadków, gdy pole RodzajFaktury
przyjmuje wartości KOR, KOR_ZAL lub KOR_ROZ</xsd:documentation>
  </xsd:annotation>
  <xsd:element name="PrzyczynaKorekty" type="tns:TZnakowy"
minOccurs="0">
    <xsd:annotation>
      <xsd:documentation>Przyczyna korekty dla faktur
korygujących</xsd:documentation>
    </xsd:annotation>
  </xsd:element>
  <xsd:element name="TypKorekty" type="tns:TTypKorekty"
minOccurs="0">
    <xsd:annotation>
      <xsd:documentation>Typ skutku korekty w ewidencji dla podatku od
towarów i usług</xsd:documentation>
    </xsd:annotation>
  </xsd:element>

```

```

        </xsd:annotation>
    </xsd:element>
    <xsd:element name="DaneFaKorygowanej" maxOccurs="10000">
        <xsd:annotation>
            <xsd:documentation>Dane faktury
korygowanej</xsd:documentation>
        </xsd:annotation>
        <xsd:complexType>
            <xsd:sequence>
                <xsd:element name="DataWystFaKorygowanej" type="tns:TDataT">
                    <xsd:annotation>
                        <xsd:documentation>Data wystawienia faktury
korygowanej</xsd:documentation>
                    </xsd:annotation>
                </xsd:element>
                <xsd:element name="NrFaKorygowanej" type="tns:TZnakowy">
                    <xsd:annotation>
                        <xsd:documentation>Numer faktury
korygowanej</xsd:documentation>
                    </xsd:annotation>
                </xsd:element>
                <xsd:choice>
                    <xsd:sequence>
                        <xsd:element name="NrKSeF" type="etd:TWybor1">
                            <xsd:annotation>
                                <xsd:documentation>Znacznik numeru KSeF faktury
korygowanej</xsd:documentation>
                            </xsd:annotation>
                        </xsd:element>
                        <xsd:element name="NrKSeFFaKorygowanej"
type="tns:TNumerKSeF">
                            <xsd:annotation>
                                <xsd:documentation>Numer identyfikujący fakturę
korygowaną w KSeF</xsd:documentation>
                            </xsd:annotation>
                        </xsd:element>
                    </xsd:sequence>
                    <xsd:element name="NrKSeFN" type="etd:TWybor1">
                        <xsd:annotation>
                            <xsd:documentation>Znacznik faktury korygowanej
wystawionej poza KSeF</xsd:documentation>
                        </xsd:annotation>
                    </xsd:element>
                </xsd:choice>
            </xsd:sequence>
        </xsd:complexType>
    </xsd:element>
    <xsd:element name="OkresFaKorygowanej" type="tns:TZnakowy"
minOccurs="0">
        <xsd:annotation>
            <xsd:documentation>Dla faktury korygującej, o której mowa w art.
106j ust. 3 ustawy - okres, do którego odnosi się udzielany opust lub udzielana
obniżka, w przypadku gdy podatnik udziela opustu lub obniżki ceny w odniesieniu do
dostaw towarów lub usług dokonanych lub świadczonych na rzecz jednego odbiorcy w
danym okresie</xsd:documentation>

```

```

        </xsd:annotation>
    </xsd:element>
    <xsd:element name="NrFaKorygowany" type="tns:TZnakowy"
minOccurs="0">
        <xsd:annotation>
            <xsd:documentation>Poprawny numer faktury korygowanej w
przypadku, gdy przyczyną korekty jest błędny numer faktury korygowanej. W takim
przypadku błędny numer faktury należy wskazać w polu
NrFaKorygowanej</xsd:documentation>
        </xsd:annotation>
    </xsd:element>
    <xsd:element name="Podmiot1K" minOccurs="0">
        <xsd:annotation>
            <xsd:documentation>W przypadku korekty danych sprzedawcy należy
podać pełne dane sprzedawcy występujące na fakturze korygowanej. Pole nie dotyczy
przypadku korekty błędnego NIP występującego na fakturze pierwotnej - wówczas
wymagana jest korekta faktury do wartości zerowych</xsd:documentation>
        </xsd:annotation>
    <xsd:complexType>
        <xsd:sequence>
            <xsd:element name="PrefiksPodatnika"
type="tns:TKodyKrajowUE" minOccurs="0">
                <xsd:annotation>
                    <xsd:documentation>Kod (prefiks) podatnika VAT UE dla
przypadków określonych w art. 97 ust. 10 pkt 2 i 3 ustawy oraz w przypadku, o którym
mowa w art. 136 ust. 1 pkt 3 ustawy</xsd:documentation>
                </xsd:annotation>
            </xsd:element>
            <xsd:element name="DaneIdentyfikacyjne"
type="tns:TPodmiot1">
                <xsd:annotation>
                    <xsd:documentation>Dane identyfikujące
podatnika</xsd:documentation>
                </xsd:annotation>
            </xsd:element>
            <xsd:element name="Adres" type="tns:TAdres">
                <xsd:annotation>
                    <xsd:documentation>Adres podatnika</xsd:documentation>
                </xsd:annotation>
            </xsd:element>
        </xsd:sequence>
    </xsd:complexType>
</xsd:element>
    <xsd:element name="Podmiot2K" minOccurs="0" maxOccurs="101">
        <xsd:annotation>
            <xsd:documentation>W przypadku korekty danych nabywcy
występującego jako Podmiot2 lub dodatkowego nabywcy występującego jako Podmiot3
należy podać pełne dane tego podmiotu występujące na fakturze korygowanej. Korekcie
nie podlegają błędne numery NIP identyfikujące nabywcę oraz dodatkowego nabywcę -
wówczas wymagana jest korekta faktury do wartości zerowych. W przypadku korygowania
pozostałych danych nabywcy lub dodatkowego nabywcy wskazany numer identyfikacyjny
ma być tożsamy z numerem w części Podmiot2 względnie Podmiot3 faktury
korygującej</xsd:documentation>
        </xsd:annotation>
    <xsd:complexType>

```

```

<xsd:sequence>
  <xsd:element name="DaneIdentyfikacyjne"
type="tns:TPodmiot2">
    <xsd:annotation>
      <xsd:documentation>Dane identyfikujące
nabywcę</xsd:documentation>
    </xsd:annotation>
  </xsd:element>
  <xsd:element name="Adres" type="tns:TAdres" minOccurs="0">
    <xsd:annotation>
      <xsd:documentation>Adres nabywcy. Pola opcjonalne dla
przypadków określonych w art. 106e ust. 5 pkt 3 ustawy</xsd:documentation>
    </xsd:annotation>
  </xsd:element>
  <xsd:element name="IDNabywcy" minOccurs="0">
    <xsd:annotation>
      <xsd:documentation>Unikalny klucz powiązania danych
nabywcy na fakturach korygujących, w przypadku gdy dane nabywcy na fakturze
korygującej zmieniły się w stosunku do danych na fakturze
korygowanej</xsd:documentation>
    </xsd:annotation>
    <xsd:simpleType>
      <xsd:restriction base="tns:TZnakowy50">
        <xsd:maxLength value="32"/>
      </xsd:restriction>
    </xsd:simpleType>
  </xsd:element>
</xsd:sequence>
</xsd:complexType>
</xsd:element>
<xsd:sequence minOccurs="0">
  <xsd:element name="P_15ZK" type="tns:TKwotowy">
    <xsd:annotation>
      <xsd:documentation>W przypadku korekt faktur zaliczkowych,
kwota zapłaty przed korektą. W przypadku korekt faktur, o których mowa w art. 106f
ust. 3 ustawy, kwota pozostała do zapłaty przed korektą</xsd:documentation>
    </xsd:annotation>
  </xsd:element>
  <xsd:element name="KursWalutyZK" type="tns:TIlosci"
minOccurs="0">
    <xsd:annotation>
      <xsd:documentation>Kurs waluty stosowany do wyliczenia kwoty
podatku w przypadkach, o których mowa w Dziale VI ustawy przed
korektą</xsd:documentation>
    </xsd:annotation>
  </xsd:element>
</xsd:sequence>
</xsd:sequence>
<xsd:element name="ZaliczkaCzesciowa" minOccurs="0" maxOccurs="31">
  <xsd:annotation>
    <xsd:documentation>Dane dla przypadków faktur dokumentujących
otrzymanie więcej niż jednej płatności, o której mowa w art. 106b ust. 1 pkt 4 ustawy.
W przypadku, gdy faktura, o której mowa w art. 106f ust. 3 ustawy dokumentuje
jednocześnie otrzymanie części zapłaty przed dokonaniem czynności, różnica kwoty
w polu P_15 i sumy poszczególnych pól P_15Z stanowi kwotę pozostałą ponad płatności

```



```

otrzymane przed wykonaniem czynności udokumentowanej fakturą</xsd:documentation>
</xsd:annotation>
<xsd:complexType>
  <xsd:sequence>
    <xsd:element name="P_6Z" type="tns:TDataT">
      <xsd:annotation>
        <xsd:documentation>Data otrzymania płatności, o której mowa
w art. 106b ust. 1 pkt 4 ustawy</xsd:documentation>
      </xsd:annotation>
    </xsd:element>
    <xsd:element name="P_15Z" type="tns:TKwotowy">
      <xsd:annotation>
        <xsd:documentation>Kwota płatności, o której mowa w art. 106b
ust. 1 pkt 4 ustawy, składająca się na kwotę w polu P_15. W przypadku faktur
korygujących korekta kwoty wynikającej z faktury korygowanej</xsd:documentation>
      </xsd:annotation>
    </xsd:element>
    <xsd:element name="KursWalutyZW" type="tns:TIlosci"
minOccurs="0">
      <xsd:annotation>
        <xsd:documentation>Kurs waluty stosowany do wyliczenia kwoty
podatku w przypadkach, o których mowa w Dziale VI ustawy</xsd:documentation>
      </xsd:annotation>
    </xsd:element>
  </xsd:sequence>
</xsd:complexType>
</xsd:element>
<xsd:element name="FP" type="etd:TWybor1" minOccurs="0">
  <xsd:annotation>
    <xsd:documentation>Faktura, o której mowa w art. 109 ust. 3d
ustawy</xsd:documentation>
  </xsd:annotation>
</xsd:element>
<xsd:element name="TP" type="etd:TWybor1" minOccurs="0">
  <xsd:annotation>
    <xsd:documentation>Istniejące powiązania między nabywcą a
dokonującym dostawy towarów lub usługodawcą, zgodnie z § 10 ust. 4 pkt 3, z
zastrzeżeniem ust. 4b rozporządzenia w sprawie szczegółowego zakresu danych
zawartych w deklaracjach podatkowych i w ewidencji w zakresie podatku od towarów
i usług</xsd:documentation>
  </xsd:annotation>
</xsd:element>
<xsd:element name="DodatkowyOpis" type="tns:TKluczWartosc"
minOccurs="0" maxOccurs="10000">
  <xsd:annotation>
    <xsd:documentation>Pola przeznaczone dla wykazywania dodatkowych
danych na fakturze, w tym wymaganych przepisami prawa, dla których nie przewidziano
innych pól/elementów</xsd:documentation>
  </xsd:annotation>
</xsd:element>
<xsd:element name="FakturaZaliczkowa" minOccurs="0" maxOccurs="100">
  <xsd:annotation>
    <xsd:documentation>Numery faktur zaliczkowych lub ich numery KSeF,
jeśli zostały wystawione z użyciem KSeF</xsd:documentation>
  </xsd:annotation>

```

```

<xsd:complexType>
  <xsd:choice>
    <xsd:sequence>
      <xsd:element name="NrKSeFZN" type="etd:TWybor1">
        <xsd:annotation>
          <xsd:documentation>Znacznik faktury zaliczkowej
wystawionej poza KSeF</xsd:documentation>
        </xsd:annotation>
      </xsd:element>
      <xsd:element name="NrFaZaliczkowej" type="tns:TZnakowy">
        <xsd:annotation>
          <xsd:documentation>Numer faktury zaliczkowej wystawionej
poza KSeF. Pole obowiązkowe dla faktury wystawianej po wydaniu towaru lub wykonaniu
usługi, o której mowa w art. 106f ust. 3 ustawy i ostatniej z faktur, o której mowa
w art. 106f ust. 4 ustawy</xsd:documentation>
        </xsd:annotation>
      </xsd:element>
    </xsd:sequence>
    <xsd:element name="NrKSeFFaZaliczkowej" type="tns:TNumerKSeF">
      <xsd:annotation>
        <xsd:documentation>Numer identyfikujący fakturę zaliczkową
w KSeF. Pole obowiązkowe w przypadku, gdy faktura zaliczkowa była wystawiona za
pomocą KSeF</xsd:documentation>
      </xsd:annotation>
    </xsd:element>
  </xsd:choice>
</xsd:complexType>
</xsd:element>
<xsd:element name="ZwrotAkczyzy" type="etd:TWybor1" minOccurs="0">
  <xsd:annotation>
    <xsd:documentation>Informacja dodatkowa niezbędna dla rolników
ubiegających się o zwrot podatku akcyzowego zawartego w cenie oleju
napędowego</xsd:documentation>
  </xsd:annotation>
</xsd:element>
<xsd:element name="FaWiersz" minOccurs="0" maxOccurs="10000">
  <xsd:annotation>
    <xsd:documentation>Szczegółowe pozycje faktury w walucie, w której
wystawiono fakturę - węzeł opcjonalny dla faktury zaliczkowej, faktury korygującej
fakturę zaliczkową, oraz faktur korygujących dotyczących wszystkich dostaw towarów
lub usług dokonanych lub świadczonych w danym okresie, o których mowa w art. 106j
ust. 3 ustawy, dla których należy podać dane dotyczące opustu lub obniżki w podziale
na stawki podatku i procedury w części Fa. W przypadku faktur korygujących, o których
mowa w art. 106j ust. 3 ustawy, gdy opust lub obniżka ceny odnosi się do części dostaw
towarów lub usług dokonanych lub świadczonych w danym okresie w części FaWiersz
należy podać nazwy (rodzaje) towarów lub usług objętych korektą. W przypadku faktur,
o których mowa w art. 106f ust. 3 ustawy, należy wykazać pełne wartości zamówienia
lub umowy. W przypadku faktur korygujących pozycje faktury (w tym faktur korygujących
faktury, o których mowa w art. 106f ust. 3 ustawy, jeśli korekta dotyczy wartości
zamówienia), należy wykazać różnice wynikające z korekty poszczególnych pozycji lub
dane pozycji korygowanych w stanie przed korektą i po korekcie jako osobne wiersze.
W przypadku faktur korygujących faktury, o których mowa w art. 106f ust. 3 ustawy,
jeśli korekta nie dotyczy wartości zamówienia i jednocześnie zmienia wysokość
podstawy opodatkowania lub podatku, należy wprowadzić zapis wg stanu przed korektą
i zapis w stanie po korekcie w celu potwierdzenia braku zmiany wartości danej pozycji

```

```

faktury</xsd:documentation>
    </xsd:annotation>
    <xsd:complexType>
        <xsd:sequence>
            <xsd:element name="NrWierszaFa" type="tns:TNaturalny">
                <xsd:annotation>
                    <xsd:documentation>Kolejny numer wiersza
faktury</xsd:documentation>
                </xsd:annotation>
            </xsd:element>
            <xsd:element name="UU_ID" type="tns:TZnakowy50" minOccurs="0">
                <xsd:annotation>
                    <xsd:documentation>Uniwersalny unikalny numer wiersza
faktury</xsd:documentation>
                </xsd:annotation>
            </xsd:element>
            <xsd:element name="P_6A" type="tns:TDataT" minOccurs="0">
                <xsd:annotation>
                    <xsd:documentation>Data dokonania lub zakończenia dostawy
towarów lub wykonania usługi lub data otrzymania zapłaty, o której mowa w art. 106b
ust. 1 pkt 4 ustawy, o ile taka data jest określona i różni się od daty wystawienia
faktury. Pole wypełnia się dla przypadku, gdy dla poszczególnych pozycji faktury
występują różne daty</xsd:documentation>
                </xsd:annotation>
            </xsd:element>
            <xsd:element name="P_7" type="tns:TZnakowy512" minOccurs="0">
                <xsd:annotation>
                    <xsd:documentation>Nazwa (rodzaj) towaru lub usługi. Pole
opcjonalne wyłącznie dla przypadku określonego w art 106j ust. 3 pkt 2 ustawy (faktura
korygująca)</xsd:documentation>
                </xsd:annotation>
            </xsd:element>
            <xsd:element name="Indeks" type="tns:TZnakowy50" minOccurs="0">
                <xsd:annotation>
                    <xsd:documentation>Pole przeznaczone do wpisania
wewnętrznego kodu towaru lub usługi nadanego przez podatnika albo dodatkowego
opisu</xsd:documentation>
                </xsd:annotation>
            </xsd:element>
            <xsd:element name="GTIN" type="tns:TZnakowy20" minOccurs="0">
                <xsd:annotation>
                    <xsd:documentation>Globalny numer jednostki
handlowej</xsd:documentation>
                </xsd:annotation>
            </xsd:element>
            <xsd:element name="PKWiU" type="tns:TZnakowy50" minOccurs="0">
                <xsd:annotation>
                    <xsd:documentation>Symbol Polskiej Klasyfikacji Wyrobów i
Usług</xsd:documentation>
                </xsd:annotation>
            </xsd:element>
            <xsd:element name="CN" type="tns:TZnakowy50" minOccurs="0">
                <xsd:annotation>
                    <xsd:documentation>Symbol Nomenklatury
Scalonej</xsd:documentation>

```

```

        </xsd:annotation>
    </xsd:element>
    <xsd:element name="PKOB" type="tns:TZnakowy50" minOccurs="0">
        <xsd:annotation>
            <xsd:documentation>Symbol Polskiej Klasyfikacji Obiektów
Budowlanych</xsd:documentation>
        </xsd:annotation>
    </xsd:element>
    <xsd:element name="P_8A" type="tns:TZnakowy" minOccurs="0">
        <xsd:annotation>
            <xsd:documentation>Miara dostarczonych towarów lub zakres
wykonanych usług. Pole opcjonalne dla przypadku określonego w art. 106e ust. 5 pkt
3 ustawy</xsd:documentation>
        </xsd:annotation>
    </xsd:element>
    <xsd:element name="P_8B" type="tns:TIlosci" minOccurs="0">
        <xsd:annotation>
            <xsd:documentation>Ilość (liczba) dostarczonych towarów lub
zakres wykonanych usług. Pole opcjonalne dla przypadku określonego w art. 106e ust.
5 pkt 3 ustawy</xsd:documentation>
        </xsd:annotation>
    </xsd:element>
    <xsd:element name="P_9A" type="tns:TKwotowy2" minOccurs="0">
        <xsd:annotation>
            <xsd:documentation>Cena jednostkowa towaru lub usługi bez
kwoty podatku (cena jednostkowa netto). Pole opcjonalne dla przypadków określonych
w art. 106e ust. 2 i 3 oraz ust. 5 pkt 3 ustawy</xsd:documentation>
        </xsd:annotation>
    </xsd:element>
    <xsd:element name="P_9B" type="tns:TKwotowy2" minOccurs="0">
        <xsd:annotation>
            <xsd:documentation>Cena wraz z kwotą podatku (cena
jednostkowa brutto), w przypadku zastosowania art. 106e ust. 7 i 8
ustawy</xsd:documentation>
        </xsd:annotation>
    </xsd:element>
    <xsd:element name="P_10" type="tns:TKwotowy2" minOccurs="0">
        <xsd:annotation>
            <xsd:documentation>Kwoty wszelkich opustów lub obniżek cen,
w tym w formie rabatu z tytułu wcześniejszej zapłaty, o ile nie zostały one
uwzględnione w cenie jednostkowej netto, a w przypadku stosowania art. 106e ust.
7 ustawy w cenie jednostkowej brutto. Pole opcjonalne dla przypadków określonych
w art. 106e ust. 2 i 3 oraz ust. 5 pkt 1 ustawy</xsd:documentation>
        </xsd:annotation>
    </xsd:element>
    <xsd:element name="P_11" type="tns:TKwotowy" minOccurs="0">
        <xsd:annotation>
            <xsd:documentation>Wartość dostarczonych towarów lub
wykonanych usług, objętych transakcją, bez kwoty podatku (wartość sprzedaży netto).
Pole opcjonalne dla przypadków określonych w art. 106e ust. 2 i 3 oraz ust. 5 pkt
3 ustawy</xsd:documentation>
        </xsd:annotation>
    </xsd:element>
    <xsd:element name="P_11A" type="tns:TKwotowy" minOccurs="0">
        <xsd:annotation>

```

```

        <xsd:documentation>Wartość sprzedaży brutto, w przypadku
zastosowania art. 106e ust. 7 i 8 ustawy</xsd:documentation>
        </xsd:annotation>
    </xsd:element>
    <xsd:element name="P_11Vat" type="tns:TKwotowy" minOccurs="0">
        <xsd:annotation>
            <xsd:documentation>Kwota podatku w przypadku, o którym mowa
w art. 106e ust. 10 ustawy</xsd:documentation>
        </xsd:annotation>
    </xsd:element>
    <xsd:element name="P_12" type="tns:TStawkaPodatku"
minOccurs="0">
        <xsd:annotation>
            <xsd:documentation>Stawka podatku. Pole opcjonalne dla
przypadków określonych w art. 106e ust. 2, 3, ust. 4 pkt 3 i ust. 5 pkt 3
ustawy</xsd:documentation>
        </xsd:annotation>
    </xsd:element>
    <xsd:element name="P_12_XII" type="tns:TProcentowy"
minOccurs="0">
        <xsd:annotation>
            <xsd:documentation>Stawka podatku od wartości dodanej w
przypadku, o którym mowa w dziale XII w rozdziale 6a ustawy</xsd:documentation>
        </xsd:annotation>
    </xsd:element>
    <xsd:element name="P_12_Zal_15" type="etd:TWybor1"
minOccurs="0">
        <xsd:annotation>
            <xsd:documentation>Znacznik dla towaru lub usługi
wymienionych w załączniku nr 15 do ustawy - wartość "1"</xsd:documentation>
        </xsd:annotation>
    </xsd:element>
    <xsd:element name="KwotaAkcyzy" type="tns:TKwotowy"
minOccurs="0">
        <xsd:annotation>
            <xsd:documentation>Kwota podatku akcyzowego zawarta w cenie
towaru</xsd:documentation>
        </xsd:annotation>
    </xsd:element>
    <xsd:element name="GTU" type="tns:TGTU" minOccurs="0">
        <xsd:annotation>
            <xsd:documentation>Oznaczenie dotyczące dostawy towarów i
świadczenia usług</xsd:documentation>
        </xsd:annotation>
    </xsd:element>
    <xsd:element name="Procedura" type="tns:T0znaczenieProcedury"
minOccurs="0">
        <xsd:annotation>
            <xsd:documentation>Oznaczenie dotyczące
procedury</xsd:documentation>
        </xsd:annotation>
    </xsd:element>
    <xsd:element name="KursWaluty" type="tns:TIlosci"
minOccurs="0">
        <xsd:annotation>

```

```

        <xsd:documentation>Kurs waluty stosowany do wyliczenia kwoty
        podatku w przypadkach, o których mowa w Dziale VI ustawy</xsd:documentation>
        </xsd:annotation>
    </xsd:element>
    <xsd:element name="StanPrzed" type="etd:TWybor1" minOccurs="0">
        <xsd:annotation>
            <xsd:documentation>Znacznik stanu przed korektą w przypadku
            faktury korygującej lub faktury korygującej fakturę wystawioną w związku z art. 106f
            ust. 3 ustawy, w przypadku gdy korekta dotyczy danych wykazanych w pozycjach faktury
            i jest dokonywana w sposób polegający na wykazaniu danych przed korektą i po korekcie
            jako osobnych wierszy z odrębną numeracją oraz w przypadku potwierdzania braku zmiany
            wartości danej pozycji</xsd:documentation>
        </xsd:annotation>
    </xsd:element>
</xsd:sequence>
</xsd:complexType>
</xsd:element>
<xsd:element name="Rozliczenie" minOccurs="0">
    <xsd:annotation>
        <xsd:documentation>Dodatkowe rozliczenia na
        fakturze</xsd:documentation>
    </xsd:annotation>
    <xsd:complexType>
        <xsd:sequence>
            <xsd:element name="Obciazenia" minOccurs="0" maxOccurs="100">
                <xsd:annotation>
                    <xsd:documentation>Obciążenia</xsd:documentation>
                </xsd:annotation>
                <xsd:complexType>
                    <xsd:sequence>
                        <xsd:element name="Kwota" type="tns:TKwotowy">
                            <xsd:annotation>
                                <xsd:documentation>Kwota doliczona do kwoty wykazanej
                                w polu P_15</xsd:documentation>
                            </xsd:annotation>
                        </xsd:element>
                        <xsd:element name="Powod" type="tns:TZnakowy">
                            <xsd:annotation>
                                <xsd:documentation>Powód
                                obciążenia</xsd:documentation>
                            </xsd:annotation>
                        </xsd:element>
                    </xsd:sequence>
                </xsd:complexType>
            </xsd:element>
            <xsd:element name="SumaObciazen" type="tns:TKwotowy"
            minOccurs="0">
                <xsd:annotation>
                    <xsd:documentation>Suma obciążeń</xsd:documentation>
                </xsd:annotation>
            </xsd:element>
            <xsd:element name="Odliczenia" minOccurs="0" maxOccurs="100">
                <xsd:annotation>
                    <xsd:documentation>Odliczenia</xsd:documentation>
                </xsd:annotation>
            </xsd:element>
        </xsd:sequence>
    </xsd:complexType>

```

```

        <xsd:complexType>
        <xsd:sequence>
        <xsd:element name="Kwota" type="tns:TKwotowy">
        <xsd:annotation>
        <xsd:documentation>Kwota odliczona od kwoty wykazanej
w polu P_15</xsd:documentation>
        </xsd:annotation>
        </xsd:element>
        <xsd:element name="Powod" type="tns:TZnakowy">
        <xsd:annotation>
        <xsd:documentation>Powód
odliczenia</xsd:documentation>
        </xsd:annotation>
        </xsd:element>
        </xsd:sequence>
        </xsd:complexType>
</xsd:element>
<xsd:element name="SumaOdliczen" type="tns:TKwotowy"
minOccurs="0">
        <xsd:annotation>
        <xsd:documentation>Suma odliczeń</xsd:documentation>
        </xsd:annotation>
</xsd:element>
<xsd:choice minOccurs="0">
        <xsd:element name="DoZaplaty" type="tns:TKwotowy">
        <xsd:annotation>
        <xsd:documentation>Kwota należności do zapłaty równa polu
P_15 powiększonemu o Obciazenia i pomniejszonemu o Odliczenia</xsd:documentation>
        </xsd:annotation>
        </xsd:element>
        <xsd:element name="DoRozliczenia" type="tns:TKwotowy">
        <xsd:annotation>
        <xsd:documentation>Kwota nadpłacona do
rozliczenia/zwrotu</xsd:documentation>
        </xsd:annotation>
        </xsd:element>
        </xsd:choice>
</xsd:sequence>
</xsd:complexType>
</xsd:element>
<xsd:element name="Platnosc" minOccurs="0">
        <xsd:annotation>
        <xsd:documentation>Warunki płatności</xsd:documentation>
        </xsd:annotation>
        <xsd:complexType>
        <xsd:sequence>
        <xsd:choice minOccurs="0">
        <xsd:sequence>
        <xsd:element name="Zaplacono" type="etd:TWybor1">
        <xsd:annotation>
        <xsd:documentation>Znacznik informujący, że kwota
należności wynikająca z faktury została zapłacona: 1 -
zapłacono</xsd:documentation>
        </xsd:annotation>
        </xsd:element>

```



```

<xsd:element name="DataZaplaty" type="tns:TData">
  <xsd:annotation>
    <xsd:documentation>Data zapłaty, jeśli do wystawienia
faktury płatność została dokonana</xsd:documentation>
  </xsd:annotation>
</xsd:element>
</xsd:sequence>
<xsd:sequence>
  <xsd:element name="ZnacznikZaplatyCzesciowej"
type="etd:TWybor1_2">
    <xsd:annotation>
      <xsd:documentation>Znacznik informujący, że kwota
należności wynikająca z faktury została zapłacona w części lub w całości:
1 - zapłacono w części;                2 - zapłacono w całości, jeśli
faktura została zapłacona w dwóch lub więcej częściach, a ostatnia płatność jest
płatnością końcową</xsd:documentation>
    </xsd:annotation>
  </xsd:element>
  <xsd:element name="ZaplataCzesciowa" maxOccurs="100">
    <xsd:annotation>
      <xsd:documentation>Dane zapłat
częściowych</xsd:documentation>
    </xsd:annotation>
    <xsd:complexType>
      <xsd:sequence>
        <xsd:element name="KwotaZaplatyCzesciowej"
type="tns:TKwotowy">
          <xsd:annotation>
            <xsd:documentation>Kwota zapłaty
częściowej</xsd:documentation>
          </xsd:annotation>
        </xsd:element>
        <xsd:element name="DataZaplatyCzesciowej"
type="tns:TData">
          <xsd:annotation>
            <xsd:documentation>Data zapłaty częściowej, jeśli
do wystawienia faktury płatność częściowa została dokonana</xsd:documentation>
          </xsd:annotation>
        </xsd:element>
        <xsd:choice minOccurs="0">
          <xsd:element name="FormaPlatnosci"
type="tns:TFormaPlatnosci">
            <xsd:annotation>
              <xsd:documentation>Forma
płatności</xsd:documentation>
            </xsd:annotation>
          </xsd:element>
          <xsd:sequence>
            <xsd:element name="PlatnoscInna"
type="etd:TWybor1">
              <xsd:annotation>
                <xsd:documentation>Znacznik innej formy
płatności: 1 - inna forma płatności</xsd:documentation>
              </xsd:annotation>
            </xsd:element>
          </xsd:sequence>
        </xsd:choice>
      </xsd:sequence>
    </xsd:complexType>
  </xsd:element>
</xsd:sequence>
</xsd:element>

```



```

type="tns:TZnakowy">
    <xsd:element name="OpisPlatnosci"
        <xsd:annotation>
            <xsd:documentation>Doprecyzowanie innej
formy płatności</xsd:documentation>
        </xsd:annotation>
    </xsd:element>
</xsd:sequence>
</xsd:choice>
</xsd:sequence>
</xsd:complexType>
</xsd:element>
</xsd:sequence>
</xsd:choice>
<xsd:element name="TerminPlatnosci" minOccurs="0"
maxOccurs="100">
    <xsd:complexType>
        <xsd:sequence minOccurs="0">
            <xsd:element name="Termin" type="tns:TData"
minOccurs="0">
                <xsd:annotation>
                    <xsd:documentation>Termin
płatności</xsd:documentation>
                </xsd:annotation>
            </xsd:element>
            <xsd:element name="TerminOpis" minOccurs="0">
                <xsd:annotation>
                    <xsd:documentation>Opis terminu
płatności</xsd:documentation>
                </xsd:annotation>
            </xsd:complexType>
            <xsd:sequence>
                <xsd:element name="Ilosc" type="xsd:integer"/>
                <xsd:element name="Jednostka"
type="tns:TZnakowy50"/>
            </xsd:sequence>
            <xsd:element name="ZdarzeniePocztkowe"
type="tns:TZnakowy"/>
        </xsd:sequence>
    </xsd:complexType>
</xsd:element>
</xsd:sequence>
</xsd:complexType>
</xsd:element>
<xsd:choice minOccurs="0">
    <xsd:element name="FormaPlatnosci"
type="tns:TFormaPlatnosci">
        <xsd:annotation>
            <xsd:documentation>Forma płatności</xsd:documentation>
        </xsd:annotation>
    </xsd:element>
    <xsd:sequence>
        <xsd:element name="PlatnoscInna" type="etd:TWybor1">
            <xsd:annotation>
                <xsd:documentation>Znacznik innej formy płatności: 1 -
inna forma płatności</xsd:documentation>
            </xsd:annotation>
        </xsd:element>
    </xsd:sequence>

```

```

        </xsd:annotation>
    </xsd:element>
    <xsd:element name="OpisPlatnosci" type="tns:TZnakowy">
        <xsd:annotation>
            <xsd:documentation>Doprecyzowanie innej formy
płatności</xsd:documentation>
        </xsd:annotation>
    </xsd:element>
</xsd:sequence>
</xsd:choice>
<xsd:element name="RachunekBankowy"
type="tns:TRachunekBankowy" minOccurs="0" maxOccurs="100">
    <xsd:annotation>
        <xsd:documentation>Numer rachunku</xsd:documentation>
    </xsd:annotation>
</xsd:element>
<xsd:element name="RachunekBankowyFaktora"
type="tns:TRachunekBankowy" minOccurs="0" maxOccurs="20">
    <xsd:annotation>
        <xsd:documentation>Rachunek faktora</xsd:documentation>
    </xsd:annotation>
</xsd:element>
<xsd:element name="Skonto" minOccurs="0">
    <xsd:annotation>
        <xsd:documentation>Skonto</xsd:documentation>
    </xsd:annotation>
    <xsd:complexType>
        <xsd:sequence>
            <xsd:element name="WarunkiSkonta" type="tns:TZnakowy">
                <xsd:annotation>
                    <xsd:documentation>Warunki, które nabywca powinien
spełnić aby skorzystać ze skonta</xsd:documentation>
                </xsd:annotation>
            </xsd:element>
            <xsd:element name="WysokoscSkonta" type="tns:TZnakowy">
                <xsd:annotation>
                    <xsd:documentation>Wysokość
skonta</xsd:documentation>
                </xsd:annotation>
            </xsd:element>
        </xsd:sequence>
    </xsd:complexType>
</xsd:element>
<xsd:element name="WarunkiTransakcji" minOccurs="0">
    <xsd:annotation>
        <xsd:documentation>Warunki transakcji, o ile
występują</xsd:documentation>
    </xsd:annotation>
    <xsd:complexType>
        <xsd:sequence>
            <xsd:element name="Umowy" minOccurs="0" maxOccurs="100">
                <xsd:complexType>

```

```

<xsd:sequence minOccurs="0">
  <xsd:element name="DataUmowy" type="tns:TDataU"
    minOccurs="0">
      <xsd:annotation>
        <xsd:documentation>Data umowy</xsd:documentation>
      </xsd:annotation>
    </xsd:element>
    <xsd:element name="NrUmowy" type="tns:TZnakowy"
      minOccurs="0">
        <xsd:annotation>
          <xsd:documentation>Numer umowy</xsd:documentation>
        </xsd:annotation>
      </xsd:element>
    </xsd:sequence>
  </xsd:complexType>
</xsd:element>
<xsd:element name="Zamowienia" minOccurs="0" maxOccurs="100">
  <xsd:complexType>
    <xsd:sequence minOccurs="0">
      <xsd:element name="DataZamowienia" type="tns:TDataU"
        minOccurs="0">
          <xsd:annotation>
            <xsd:documentation>Data
zamówienia</xsd:documentation>
          </xsd:annotation>
        </xsd:element>
        <xsd:element name="NrZamowienia" type="tns:TZnakowy"
          minOccurs="0">
            <xsd:annotation>
              <xsd:documentation>Numer
zamówienia</xsd:documentation>
            </xsd:annotation>
          </xsd:element>
        </xsd:sequence>
      </xsd:complexType>
    </xsd:element>
    <xsd:element name="NrPartiiTowaru" type="tns:TZnakowy"
      minOccurs="0" maxOccurs="1000">
        <xsd:annotation>
          <xsd:documentation>Numery partii
towaru</xsd:documentation>
        </xsd:annotation>
      </xsd:element>
      <xsd:element name="WarunkiDostawy" type="tns:TZnakowy"
        minOccurs="0">
          <xsd:annotation>
            <xsd:documentation>Warunki dostawy towarów - w przypadku
istnienia pomiędzy stronami transakcji, umowy określającej warunki dostawy tzw.
Incoterms</xsd:documentation>
          </xsd:annotation>
        </xsd:element>
        <xsd:sequence minOccurs="0">
          <xsd:element name="KursUmowny" type="tns:TIlosci">
            <xsd:annotation>
              <xsd:documentation>Kurs umowny - w przypadkach, gdy na

```

fakturze znajduje się informacja o kursie, po którym zostały przeliczone kwoty wykazane na fakturze w złotych. Nie dotyczy przypadków, o których mowa w Dziale VI ustawy</xsd:documentation>

```
</xsd:annotation>  
</xsd:element>  
<xsd:element name="WalutaUmowna" type="tns:TKodWaluty">  
<xsd:annotation>  
<xsd:documentation>Waluta umowna - trzyliterowy kod waluty  
(ISO-4217) w przypadkach, gdy na fakturze znajduje się informacja o kursie, po którym  
zostały przeliczone kwoty wykazane na fakturze w złotych. Nie dotyczy przypadków,  
o których mowa w Dziale VI ustawy</xsd:documentation>
```

```
</xsd:annotation>  
</xsd:element>  
</xsd:sequence>
```

```
<xsd:element name="Transport" minOccurs="0" maxOccurs="20">  
<xsd:complexType>  
<xsd:sequence>  
<xsd:choice>
```

```
<xsd:element name="RodzajTransportu"  
type="tns:TRodzajTransportu">  
<xsd:annotation>  
<xsd:documentation>Rodzaj zastosowanego transportu  
w przypadku dokonanej dostawy towarów</xsd:documentation>
```

```
</xsd:annotation>  
</xsd:element>  
<xsd:sequence>  
<xsd:element name="TransportInny"
```

```
type="etd:TWybor1">  
<xsd:annotation>  
<xsd:documentation>Znacznik innego rodzaju  
transportu: 1 - inny rodzaj transportu</xsd:documentation>
```

```
</xsd:annotation>  
</xsd:element>  
<xsd:element name="OpisInnegoTransportu"
```

```
type="tns:TZnakowy50">  
<xsd:annotation>  
<xsd:documentation>Opis innego rodzaju  
transportu</xsd:documentation>
```

```
</xsd:annotation>  
</xsd:element>  
</xsd:sequence>  
</xsd:choice>
```

```
<xsd:element name="Przewoznik" minOccurs="0">  
<xsd:complexType>  
<xsd:sequence>  
<xsd:element name="DaneIdentyfikacyjne"
```

```
type="tns:TPodmiot2">  
<xsd:annotation>  
<xsd:documentation>Dane identyfikacyjne  
przewoźnika</xsd:documentation>
```

```
</xsd:annotation>  
</xsd:element>  
<xsd:element name="AdresPrzewoznika"
```

```
type="tns:TAdres">  
<xsd:annotation>
```

```

                                <xsd:documentation>Adres
przewoźnika</xsd:documentation>
                                </xsd:annotation>
                                </xsd:element>
                                </xsd:sequence>
                                </xsd:complexType>
                                </xsd:element>
                                <xsd:element name="NrZleceniaTransportu"
type="tns:TZnakowy" minOccurs="0">
                                <xsd:annotation>
                                <xsd:documentation>Numer zlecenia
transportu</xsd:documentation>
                                </xsd:annotation>
                                </xsd:element>
                                <xsd:sequence>
                                <xsd:choice>
                                <xsd:element name="OpisLadunku" type="tns:Tladunek">
                                <xsd:annotation>
                                <xsd:documentation>Rodzaj
ładunku</xsd:documentation>
                                </xsd:annotation>
                                </xsd:element>
                                <xsd:sequence>
                                <xsd:element name="LadunekInny"
type="etd:Twybor1">
                                <xsd:annotation>
                                <xsd:documentation>Znacznik innego ładunku: 1 -
inny ładunek</xsd:documentation>
                                </xsd:annotation>
                                </xsd:element>
                                <xsd:element name="OpisInnegoLadunku"
type="tns:TZnakowy50">
                                <xsd:annotation>
                                <xsd:documentation>Opis innego ładunku, w tym
ładunek mieszany</xsd:documentation>
                                </xsd:annotation>
                                </xsd:element>
                                </xsd:sequence>
                                </xsd:choice>
                                <xsd:element name="JednostkaOpakowania"
type="tns:TZnakowy" minOccurs="0">
                                <xsd:annotation>
                                <xsd:documentation>Jednostka
opakowania</xsd:documentation>
                                </xsd:annotation>
                                </xsd:element>
                                </xsd:sequence>
                                <xsd:sequence minOccurs="0">
                                <xsd:element name="DataGodzRozpTransportu"
type="tns:TDataCzas" minOccurs="0">
                                <xsd:annotation>
                                <xsd:documentation>Data i godzina rozpoczęcia
transportu</xsd:documentation>
                                </xsd:annotation>
                                </xsd:element>

```

```

                                <xsd:element name="DataGodzZakTransportu"
type="tns:TDataCzas" minOccurs="0">
                                <xsd:annotation>
                                <xsd:documentation>Data i godzina zakończenia
transportu</xsd:documentation>
                                </xsd:annotation>
                                </xsd:element>
                                <xsd:element name="WysylkaZ" type="tns:TAdres"
minOccurs="0">
                                <xsd:annotation>
                                <xsd:documentation>Adres miejsca
wysyłki</xsd:documentation>
                                </xsd:annotation>
                                </xsd:element>
                                <xsd:element name="WysylkaPrzez" type="tns:TAdres"
minOccurs="0" maxOccurs="20">
                                <xsd:annotation>
                                <xsd:documentation>Adres pośredni
wysyłki</xsd:documentation>
                                </xsd:annotation>
                                </xsd:element>
                                <xsd:element name="WysylkaDo" type="tns:TAdres"
minOccurs="0">
                                <xsd:annotation>
                                <xsd:documentation>Adres miejsca docelowego, do
którego został zlecony transport</xsd:documentation>
                                </xsd:annotation>
                                </xsd:element>
                                </xsd:sequence>
                                </xsd:sequence>
                                </xsd:complexType>
                                </xsd:element>
                                <xsd:element name="PodmiotPosredniczacy" type="etd:TWybor1"
minOccurs="0">
                                <xsd:annotation>
                                <xsd:documentation>Wartość "1" oznacza dostawę dokonaną
przez podmiot, o którym mowa w art. 22 ust. 2d ustawy. Pole dotyczy przypadku, w
którym podmiot uczestniczy w transakcji łańcuchowej innej niż procedura trójstronna
uproszczona, o której mowa w art. 135 ust. 1 pkt 4 ustawy</xsd:documentation>
                                </xsd:annotation>
                                </xsd:element>
                                </xsd:sequence>
                                </xsd:complexType>
                                </xsd:element>
                                <xsd:element name="Zamowienie" minOccurs="0">
                                <xsd:annotation>
                                <xsd:documentation>Zamówienie lub umowa, o których mowa w art. 106f
ust. 1 pkt 4 ustawy (dla faktur zaliczkowych) w walucie, w której wystawiono fakturę
zaliczkową. W przypadku faktury korygującej fakturę zaliczkową należy wykazać
różnice wynikające z korekty poszczególnych pozycji zamówienia lub umowy lub dane
pozycji korygowanych w stanie przed korektą i po korekcie jako osobne wiersze, jeśli
korekta dotyczy wartości zamówienia lub umowy. W przypadku faktur korygujących
faktury zaliczkowe, jeśli korekta nie dotyczy wartości zamówienia lub umowy i
jednocześnie zmienia wysokość podstawy opodatkowania lub podatku, należy wprowadzić
zapis wg stanu przed korektą i zapis w stanie po korekcie w celu potwierdzenia braku

```

```

zmiany wartości danej pozycji</xsd:documentation>
    </xsd:annotation>
    <xsd:complexType>
        <xsd:sequence>
            <xsd:element name="WartoscZamowienia" type="tns:TKwotowy">
                <xsd:annotation>
                    <xsd:documentation>Wartość zamówienia lub umowy z
uwzględnieniem kwoty podatku</xsd:documentation>
                </xsd:annotation>
            </xsd:element>
            <xsd:element name="ZamowienieWiersz" maxOccurs="10000">
                <xsd:annotation>
                    <xsd:documentation>Szczegółowe pozycje zamówienia lub umowy
w walucie, w której wystawiono fakturę zaliczkową</xsd:documentation>
                </xsd:annotation>
                <xsd:complexType>
                    <xsd:sequence>
                        <xsd:element name="NrWierszaZam" type="tns:TNaturalny">
                            <xsd:annotation>
                                <xsd:documentation>Kolejny numer wiersza zamówienia
lub umowy</xsd:documentation>
                            </xsd:annotation>
                        </xsd:element>
                        <xsd:element name="UU_IDZ" type="tns:TZnakowy50"
minOccurs="0">
                            <xsd:annotation>
                                <xsd:documentation>Uniwersalny unikalny numer wiersza
zamówienia lub umowy</xsd:documentation>
                            </xsd:annotation>
                        </xsd:element>
                        <xsd:element name="P_7Z" type="tns:TZnakowy512"
minOccurs="0">
                            <xsd:annotation>
                                <xsd:documentation>Nazwa (rodzaj) towaru lub
usługi</xsd:documentation>
                            </xsd:annotation>
                        </xsd:element>
                        <xsd:element name="IndeksZ" type="tns:TZnakowy50"
minOccurs="0">
                            <xsd:annotation>
                                <xsd:documentation>Pole przeznaczone do wpisania
wewnętrznego kodu towaru lub usługi nadanego przez podatnika albo dodatkowego
opisu</xsd:documentation>
                            </xsd:annotation>
                        </xsd:element>
                        <xsd:element name="GTINZ" type="tns:TZnakowy20"
minOccurs="0">
                            <xsd:annotation>
                                <xsd:documentation>Globalny numer jednostki
handlowej</xsd:documentation>
                            </xsd:annotation>
                        </xsd:element>
                        <xsd:element name="PKWiUZ" type="tns:TZnakowy50"
minOccurs="0">
                            <xsd:annotation>

```

```

        <xsd:documentation>Symbol Polskiej Klasyfikacji
Wyrobów i Usług</xsd:documentation>
        </xsd:annotation>
    </xsd:element>
    <xsd:element name="CNZ" type="tns:TZnakowy50"
minOccurs="0">
        <xsd:annotation>
            <xsd:documentation>Symbol Nomenklatury
Scalonej</xsd:documentation>
        </xsd:annotation>
    </xsd:element>
    <xsd:element name="PKOBZ" type="tns:TZnakowy50"
minOccurs="0">
        <xsd:annotation>
            <xsd:documentation>Symbol Polskiej Klasyfikacji
Obiektów Budowlanych</xsd:documentation>
        </xsd:annotation>
    </xsd:element>
    <xsd:element name="P_8AZ" type="tns:TZnakowy"
minOccurs="0">
        <xsd:annotation>
            <xsd:documentation>Miara zamówionego towaru lub
zakres usługi</xsd:documentation>
        </xsd:annotation>
    </xsd:element>
    <xsd:element name="P_8BZ" type="tns:TIlosci"
minOccurs="0">
        <xsd:annotation>
            <xsd:documentation>Ilość zamówionego towaru lub
zakres usługi</xsd:documentation>
        </xsd:annotation>
    </xsd:element>
    <xsd:element name="P_9AZ" type="tns:TKwotowy2"
minOccurs="0">
        <xsd:annotation>
            <xsd:documentation>Cena jednostkowa
netto</xsd:documentation>
        </xsd:annotation>
    </xsd:element>
    <xsd:element name="P_11NettoZ" type="tns:TKwotowy"
minOccurs="0">
        <xsd:annotation>
            <xsd:documentation>Wartość zamówionego towaru lub
usługi bez kwoty podatku</xsd:documentation>
        </xsd:annotation>
    </xsd:element>
    <xsd:element name="P_11VatZ" type="tns:TKwotowy"
minOccurs="0">
        <xsd:annotation>
            <xsd:documentation>Kwota podatku od zamówionego
towaru lub usługi</xsd:documentation>
        </xsd:annotation>
    </xsd:element>
    <xsd:element name="P_12Z" type="tns:TStawkaPodatku"
minOccurs="0">

```



```

        <xsd:annotation>
        <xsd:documentation>Stawka
podatku</xsd:documentation>
        </xsd:annotation>
    </xsd:element>
    <xsd:element name="P_12Z_XII" type="tns:TProcentowy"
minOccurs="0">
        <xsd:annotation>
        <xsd:documentation>Stawka podatku od wartości dodanej
w przypadku, o którym mowa w dziale XII w rozdziale 6a ustawy</xsd:documentation>
        </xsd:annotation>
    </xsd:element>
    <xsd:element name="P_12Z_Zal_15" type="etd:TWybor1"
minOccurs="0">
        <xsd:annotation>
        <xsd:documentation>Znacznik dla towaru lub usługi
wymienionych w załączniku nr 15 do ustawy - wartość "1"</xsd:documentation>
        </xsd:annotation>
    </xsd:element>
    <xsd:element name="GTUZ" type="tns:TGTU" minOccurs="0">
        <xsd:annotation>
        <xsd:documentation>Oznaczenie dotyczące dostawy
towarów i świadczenia usług</xsd:documentation>
        </xsd:annotation>
    </xsd:element>
    <xsd:element name="ProceduraZ"
type="tns:TZnaczenieProceduryZ" minOccurs="0">
        <xsd:annotation>
        <xsd:documentation>Oznaczenia dotyczące
procedur</xsd:documentation>
        </xsd:annotation>
    </xsd:element>
    <xsd:element name="KwotaAkcyzyZ" type="tns:TKwotowy"
minOccurs="0">
        <xsd:annotation>
        <xsd:documentation>Kwota podatku akcyzowego zawarta w
cenie towaru</xsd:documentation>
        </xsd:annotation>
    </xsd:element>
    <xsd:element name="StanPrzedZ" type="etd:TWybor1"
minOccurs="0">
        <xsd:annotation>
        <xsd:documentation>Znacznik stanu przed korektą w
przypadku faktury korygującej fakturę dokumentującą otrzymanie zapłaty lub jej
części przed dokonaniem czynności oraz fakturę wystawioną w związku z art. 106f ust.
4 ustawy, w przypadku gdy korekta dotyczy danych wykazanych w pozycjach zamówienia
i jest dokonywana w sposób polegający na wykazaniu danych przed korektą i po korekcie
jako osobnych wierszy z odrębną numeracją oraz w przypadku potwierdzania braku zmiany
wartości danej pozycji</xsd:documentation>
        </xsd:annotation>
    </xsd:element>
</xsd:sequence>
</xsd:complexType>
</xsd:element>
</xsd:sequence>

```

```

        </xsd:complexType>
    </xsd:element>
</xsd:sequence>
</xsd:complexType>
</xsd:element>
<xsd:element name="Stopka" minOccurs="0">
    <xsd:annotation>
        <xsd:documentation>Pozostałe dane na fakturze</xsd:documentation>
    </xsd:annotation>
    <xsd:complexType>
        <xsd:sequence minOccurs="0">
            <xsd:element name="Informacje" minOccurs="0" maxOccurs="3">
                <xsd:annotation>
                    <xsd:documentation>Pozostałe dane</xsd:documentation>
                </xsd:annotation>
                <xsd:complexType>
                    <xsd:sequence minOccurs="0">
                        <xsd:element name="StopkaFaktury" type="etd:TTekstowy"
minOccurs="0">
                            <xsd:annotation>
                                <xsd:documentation>Stopka faktury</xsd:documentation>
                            </xsd:annotation>
                        </xsd:element>
                    </xsd:sequence>
                </xsd:complexType>
            </xsd:element>
            <xsd:element name="Rejestry" minOccurs="0" maxOccurs="100">
                <xsd:annotation>
                    <xsd:documentation>Numery podmiotu lub grupy podmiotów w innych
rejestrach i bazach danych</xsd:documentation>
                </xsd:annotation>
                <xsd:complexType>
                    <xsd:sequence minOccurs="0">
                        <xsd:element name="PełnaNazwa" type="tns:TZnakowy"
minOccurs="0">
                            <xsd:annotation>
                                <xsd:documentation>Pełna nazwa</xsd:documentation>
                            </xsd:annotation>
                        </xsd:element>
                        <xsd:element name="KRS" type="etd:TNrKRS" minOccurs="0">
                            <xsd:annotation>
                                <xsd:documentation>Numer Krajowego Rejestru
Sądowego</xsd:documentation>
                            </xsd:annotation>
                        </xsd:element>
                        <xsd:element name="REGON" type="etd:TNrREGON" minOccurs="0">
                            <xsd:annotation>
                                <xsd:documentation>REGON</xsd:documentation>
                            </xsd:annotation>
                        </xsd:element>
                        <xsd:element name="BDO" minOccurs="0">
                            <xsd:annotation>
                                <xsd:documentation>Numer w Bazie Danych o
Odpadach</xsd:documentation>
                            </xsd:annotation>
                        </xsd:element>
                    </xsd:sequence>
                </xsd:complexType>
            </xsd:element>
        </xsd:sequence>
    </xsd:complexType>
</xsd:element>

```

```

        <xsd:simpleType>
          <xsd:restriction base="tns:TZnakowy">
            <xsd:maxLength value="9"/>
          </xsd:restriction>
        </xsd:simpleType>
      </xsd:element>
    </xsd:sequence>
  </xsd:complexType>
</xsd:element>
</xsd:sequence>
</xsd:complexType>
</xsd:element>
<xsd:element name="Zalacznik" minOccurs="0">
  <xsd:annotation>
    <xsd:documentation>Załącznik do faktury VAT</xsd:documentation>
  </xsd:annotation>
  <xsd:complexType>
    <xsd:sequence>
      <xsd:element name="BlokDanych" maxOccurs="1000">
        <xsd:annotation>
          <xsd:documentation>Szczegółowe dane
załącznika</xsd:documentation>
        </xsd:annotation>
        <xsd:complexType>
          <xsd:sequence>
            <xsd:element name="ZNaglowek" type="tns:TZnakowy512"
minOccurs="0">
              <xsd:annotation>
                <xsd:documentation>Nagłówek bloku
danych</xsd:documentation>
              </xsd:annotation>
            </xsd:element>
            <xsd:element name="MetaDane" maxOccurs="1000">
              <xsd:annotation>
                <xsd:documentation>Dane opisowe</xsd:documentation>
              </xsd:annotation>
              <xsd:complexType>
                <xsd:sequence>
                  <xsd:element name="ZKlucz" type="tns:TZnakowy">
                    <xsd:annotation>
                      <xsd:documentation>Klucz</xsd:documentation>
                    </xsd:annotation>
                  </xsd:element>
                  <xsd:element name="ZWartosc" type="tns:TZnakowy">
                    <xsd:annotation>
                      <xsd:documentation>Wartość</xsd:documentation>
                    </xsd:annotation>
                  </xsd:element>
                </xsd:sequence>
              </xsd:complexType>
            </xsd:element>
            <xsd:element name="Tekst" minOccurs="0">
              <xsd:annotation>
                <xsd:documentation>Część tekstowa bloku
danych</xsd:documentation>
            </xsd:element>
          </xsd:sequence>
        </xsd:complexType>
      </xsd:sequence>
    </xsd:complexType>
  </xsd:element>

```

```

</xsd:annotation>
<xsd:complexType>
  <xsd:sequence>
    <xsd:element name="Akapit" type="tns:TZnakowy512"
maxOccurs="10">
      <xsd:annotation>
        <xsd:documentation>Opis</xsd:documentation>
      </xsd:annotation>
    </xsd:element>
  </xsd:sequence>
</xsd:complexType>
</xsd:element>
<xsd:sequence minOccurs="0">
  <xsd:element name="Tabela" minOccurs="0" maxOccurs="1000">
    <xsd:annotation>
      <xsd:documentation>Tabele</xsd:documentation>
    </xsd:annotation>
    <xsd:complexType>
      <xsd:sequence>
        <xsd:element name="TMetaDane" minOccurs="0"
maxOccurs="1000">
          <xsd:annotation>
            <xsd:documentation>Dane opisowe dotyczące
tabeli</xsd:documentation>
          </xsd:annotation>
        <xsd:complexType>
          <xsd:sequence>
            <xsd:element name="TKlucz" type="tns:TZnakowy">
              <xsd:annotation>
                <xsd:documentation>Klucz</xsd:documentation>
              </xsd:annotation>
            </xsd:element>
            <xsd:element name="TWartosc"
type="tns:TZnakowy">
              <xsd:annotation>
                <xsd:documentation>Wartość</xsd:documentation>
              </xsd:annotation>
            </xsd:element>
          </xsd:sequence>
        </xsd:complexType>
      </xsd:element>
    <xsd:element name="Opis" type="tns:TZnakowy512"
minOccurs="0">
      <xsd:annotation>
        <xsd:documentation>Opis</xsd:documentation>
      </xsd:annotation>
    </xsd:element>
    <xsd:element name="TNaglowek">
      <xsd:annotation>
        <xsd:documentation>Nagłówek
tabeli</xsd:documentation>
      </xsd:annotation>
    </xsd:complexType>

```

```

<xsd:sequence>
  <xsd:element name="Kol" maxOccurs="20">
    <xsd:complexType>
      <xsd:sequence>
        <xsd:element name="NKom">
          <xsd:annotation>
            <xsd:documentation>Zawartość
pola</xsd:documentation>
          </xsd:annotation>
          <xsd:complexType>
            <xsd:simpleContent>
              <xsd:extension
                base="tns:TZnakowy2"/>
            </xsd:simpleContent>
          </xsd:complexType>
        </xsd:element>
      </xsd:sequence>
    <xsd:attribute name="Typ" use="required">
      <xsd:simpleType>
        <xsd:restriction base="xsd:string">
          <xsd:enumeration value="date"/>
          <xsd:enumeration value="datetime"/>
          <xsd:enumeration value="dec"/>
          <xsd:enumeration value="int"/>
          <xsd:enumeration value="time"/>
          <xsd:enumeration value="txt"/>
        </xsd:restriction>
      </xsd:simpleType>
    </xsd:attribute>
  </xsd:complexType>
</xsd:element>
</xsd:sequence>
<xsd:element name="Wiersz" maxOccurs="1000">
  <xsd:annotation>
    <xsd:documentation>Wiersze
tabeli</xsd:documentation>
  </xsd:annotation>
  <xsd:complexType>
    <xsd:sequence>
      <xsd:element name="WKom" type="tns:TZnakowy2"
maxOccurs="20">
        <xsd:annotation>
          <xsd:documentation>Zawartość
pola</xsd:documentation>
        </xsd:annotation>
      </xsd:element>
    </xsd:sequence>
  </xsd:complexType>
</xsd:element>
<xsd:element name="Suma" minOccurs="0">
  <xsd:annotation>
    <xsd:documentation>Podsumowania
tabeli</xsd:documentation>
  </xsd:annotation>

```



```

<xsd:documentation>Nagłówek</xsd:documentation>
</xsd:annotation>
</xsd:element>

```

element Faktura/Podmiot1

diagram	
namespace	http://crd.gov.pl/wzor/2024/10/31/10312/
properties	content complex
children	tns:PrefiksPodatnika tns:NrEORI tns:DaneIdentyfikacyjne tns:Adres tns:AdresKoresp tns:DaneKontaktowe tns:StatusInfoPodatnika
annotation	documentation Dane podatnika. Imię i nazwisko lub nazwa sprzedawcy towarów lub usług
source	<pre> <xsd:element name="Podmiot1"> <xsd:annotation> <xsd:documentation>Dane podatnika. Imię i nazwisko lub nazwa sprzedawcy towarów lub usług</xsd:documentation> </xsd:annotation> <xsd:complexType> <xsd:sequence> <xsd:element name="PrefiksPodatnika" type="tns:TKodyKrajowUE" fixed="PL" minOccurs="0"> <xsd:annotation> <xsd:documentation>Kod (prefiks) podatnika VAT UE dla przypadków </pre>

```

określonych w art. 97 ust. 10 pkt 2 i 3 ustawy oraz w przypadku, o którym mowa w
art. 136 ust. 1 pkt 3 ustawy</xsd:documentation>
</xsd:annotation>
</xsd:element>
<xsd:element name="NrEORI" type="tns:TZnakowy" minOccurs="0">
  <xsd:annotation>
    <xsd:documentation>Numer EORI podatnika
(sprzedawcy)</xsd:documentation>
  </xsd:annotation>
</xsd:element>
<xsd:element name="DaneIdentyfikacyjne" type="tns:TPodmiot1">
  <xsd:annotation>
    <xsd:documentation>Dane identyfikujące podatnika</xsd:documentation>
  </xsd:annotation>
</xsd:element>
<xsd:element name="Adres" type="tns:TAdres">
  <xsd:annotation>
    <xsd:documentation>Adres podatnika</xsd:documentation>
  </xsd:annotation>
</xsd:element>
<xsd:element name="AdresKoresp" minOccurs="0">
  <xsd:annotation>
    <xsd:documentation>Adres korespondencyjny
podatnika</xsd:documentation>
  </xsd:annotation>
  <xsd:complexType>
    <xsd:complexContent>
      <xsd:extension base="tns:TAdres"/>
    </xsd:complexContent>
  </xsd:complexType>
</xsd:element>
<xsd:element name="DaneKontaktowe" minOccurs="0" maxOccurs="3">
  <xsd:annotation>
    <xsd:documentation>Dane kontaktowe podatnika</xsd:documentation>
  </xsd:annotation>
  <xsd:complexType>
    <xsd:sequence minOccurs="0">
      <xsd:element name="Email" type="etd:TAdresEmail" minOccurs="0">
        <xsd:annotation>
          <xsd:documentation>Adres e-mail podatnika</xsd:documentation>
        </xsd:annotation>
      </xsd:element>
      <xsd:element name="Telefon" type="tns:TNumerTelefonu" minOccurs="0">
        <xsd:annotation>
          <xsd:documentation>Numer telefonu podatnika</xsd:documentation>
        </xsd:annotation>
      </xsd:element>
    </xsd:sequence>
  </xsd:complexType>
</xsd:element>
<xsd:element name="StatusInfoPodatnika" type="tns:TStatusInfoPodatnika"
minOccurs="0">
  <xsd:annotation>
    <xsd:documentation>Status podatnika</xsd:documentation>
  </xsd:annotation>

```



```

</xsd:element>
</xsd:sequence>
</xsd:complexType>
</xsd:element>

```

element **Faktura/Podmiot1/PrefiksPodatnika**

diagram	 <p>Kod (prefiks) podatnika VAT UE dla przypadków określonych w art. 97 ust. 10 pkt 2 i 3 ustawy oraz w przypadku, o którym mowa w art. 136 ust. 1 pkt 3 ustawy</p>		
namespace	http://crd.gov.pl/wzor/2024/10/31/10312/		
type	tns:TKodyKrajowUE		
properties	minOcc	0	
	maxOcc	1	
	content	simple	
	fixed	PL	
facets	Kind	Value	Annotation
	enumeration	AT	documentation AUSTRIA
	enumeration	BE	documentation BELGIA
	enumeration	BG	documentation BUŁGARIA
	enumeration	CY	documentation CYPR
	enumeration	CZ	documentation CZECHY
	enumeration	DK	documentation DANIA
	enumeration	EE	documentation ESTONIA
	enumeration	FI	documentation FINLANDIA
	enumeration	FR	documentation FRANCJA
	enumeration	DE	documentation NIEMCY
	enumeration	EL	documentation GRECJA
	enumeration	HR	documentation CHORWACJA
	enumeration	HU	documentation WĘGRY
	enumeration	IE	documentation IRLANDIA
	enumeration	IT	documentation WŁOCHY
	enumeration	LV	documentation ŁOTWA
	enumeration	LT	documentation LITWA
	enumeration	LU	documentation LUKSEMBURG
	enumeration	MT	documentation MALTA
	enumeration	NL	documentation HOLANDIA
	enumeration	PL	documentation

	enumeration	PT	POLSKA documentation
	enumeration	RO	PORTUGALIA documentation
	enumeration	SK	RUMUNIA documentation
	enumeration	SI	SŁOWACJA documentation
	enumeration	ES	SŁOWENIA documentation
	enumeration	SE	HISZPANIA documentation
	enumeration	XI	SZWECJA documentation
			IRLANDIA PÓŁNOCNA
annotation	documentation		Kod (prefiks) podatnika VAT UE dla przypadków określonych w art. 97 ust. 10 pkt 2 i 3 ustawy oraz w przypadku, o którym mowa w art. 136 ust. 1 pkt 3 ustawy
source			<pre><xsd:element name="PrefiksPodatnika" type="tns:TKodyKrajowUE" fixed="PL" minOccurs="0"> <xsd:annotation> <xsd:documentation>Kod (prefiks) podatnika VAT UE dla przypadków określonych w art. 97 ust. 10 pkt 2 i 3 ustawy oraz w przypadku, o którym mowa w art. 136 ust. 1 pkt 3 ustawy</xsd:documentation> </xsd:annotation> </xsd:element></pre>

element Faktura/Podmiot1/NrEORI

diagram										
namespace	http://crd.gov.pl/wzor/2024/10/31/10312/									
type	tns:TZnakowy									
properties	minOcc 0 maxOcc 1 content simple									
facets	<table border="1"> <thead> <tr> <th>Kind</th> <th>Value</th> <th>Annotation</th> </tr> </thead> <tbody> <tr> <td>minLength</td> <td>1</td> <td></td> </tr> <tr> <td>maxLength</td> <td>256</td> <td></td> </tr> </tbody> </table>	Kind	Value	Annotation	minLength	1		maxLength	256	
Kind	Value	Annotation								
minLength	1									
maxLength	256									
annotation	documentation Numer EORI podatnika (sprzedawcy)									
source	<pre><xsd:element name="NrEORI" type="tns:TZnakowy" minOccurs="0"> <xsd:annotation> <xsd:documentation>Numer EORI podatnika (sprzedawcy)</xsd:documentation> </xsd:annotation> </xsd:element></pre>									

element **Faktura/Podmiot1/DaneIdentyfikacyjne**

diagram	
namespace	http://crd.gov.pl/wzor/2024/10/31/10312/
type	tns:TPodmiot1
properties	content complex
children	tns:NIP tns:Nazwa
annotation	documentation Dane identyfikujące podatnika
source	<pre><xsd:element name="DaneIdentyfikacyjne" type="tns:TPodmiot1"> <xsd:annotation> <xsd:documentation>Dane identyfikujące podatnika</xsd:documentation> </xsd:annotation> </xsd:element></pre>

element **Faktura/Podmiot1/Adres**

diagram	
namespace	http://crd.gov.pl/wzor/2024/10/31/10312/
type	tns:TAdres
properties	content complex
children	tns:KodKraju tns:AdresL1 tns:AdresL2 tns:GLN
annotation	documentation Adres podatnika
source	<pre><xsd:element name="Adres" type="tns:TAdres"></pre>

	<pre> <xsd:annotation> <xsd:documentation>Adres podatnika</xsd:documentation> </xsd:annotation> </xsd:element> </pre>
--	---

element **Faktura/Podmiot1/AdresKoresp**

diagram	
namespace	http://crd.gov.pl/wzor/2024/10/31/10312/
type	extension of tns:TAdres
properties	minOcc 0 maxOcc 1 content complex
children	tns:KodKraju tns:AdresL1 tns:AdresL2 tns:GLN
annotation	documentation Adres korespondencyjny podatnika
source	<pre> <xsd:element name="AdresKoresp" minOccurs="0"> <xsd:annotation> <xsd:documentation>Adres korespondencyjny podatnika</xsd:documentation> </xsd:annotation> <xsd:complexType> <xsd:complexContent> <xsd:extension base="tns:TAdres"/> </xsd:complexContent> </xsd:complexType> </xsd:element> </pre>

element **Faktura/Podmiot1/DaneKontaktowe**

diagram	
---------	--

namespace	http://crd.gov.pl/wzor/2024/10/31/10312/
properties	minOcc 0 maxOcc 3 content complex
children	tns:Email tns:Telefon
annotation	documentation Dane kontaktowe podatnika
source	<pre> <xsd:element name="DaneKontaktowe" minOccurs="0" maxOccurs="3"> <xsd:annotation> <xsd:documentation>Dane kontaktowe podatnika</xsd:documentation> </xsd:annotation> <xsd:complexType> <xsd:sequence minOccurs="0"> <xsd:element name="Email" type="etd:TAdresEmail" minOccurs="0"> <xsd:annotation> <xsd:documentation>Adres e-mail podatnika</xsd:documentation> </xsd:annotation> </xsd:element> <xsd:element name="Telefon" type="tns:TNumerTelefonu" minOccurs="0"> <xsd:annotation> <xsd:documentation>Numer telefonu podatnika</xsd:documentation> </xsd:annotation> </xsd:element> </xsd:sequence> </xsd:complexType> </xsd:element> </pre>

element Faktura/Podmiot1/DaneKontaktowe/Email

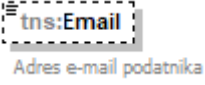
diagram													
namespace	http://crd.gov.pl/wzor/2024/10/31/10312/												
type	etd:TAdresEmail												
properties	minOcc 0 maxOcc 1 content simple												
facets	<table border="1"> <thead> <tr> <th>Kind</th> <th>Value</th> <th>Annotation</th> </tr> </thead> <tbody> <tr> <td>minLength</td> <td>3</td> <td></td> </tr> <tr> <td>maxLength</td> <td>255</td> <td></td> </tr> <tr> <td>pattern</td> <td>(.)+@(.)+</td> <td></td> </tr> </tbody> </table>	Kind	Value	Annotation	minLength	3		maxLength	255		pattern	(.)+@(.)+	
Kind	Value	Annotation											
minLength	3												
maxLength	255												
pattern	(.)+@(.)+												
annotation	documentation Adres e-mail podatnika												
source	<pre> <xsd:element name="Email" type="etd:TAdresEmail" minOccurs="0"> <xsd:annotation> <xsd:documentation>Adres e-mail podatnika</xsd:documentation> </xsd:annotation> </xsd:element> </pre>												

element **Faktura/Podmiot1/DaneKontaktowe/Telefon**

diagram	
namespace	http://crd.gov.pl/wzor/2024/10/31/10312/
type	tns:TNumerTelefonu
properties	minOcc 0 maxOcc 1 content simple
facets	Kind Value Annotation minLength 1 maxLength 16
annotation	documentation Numer telefonu podatnika
source	<pre><xsd:element name="Telefon" type="tns:TNumerTelefonu" minOccurs="0"> <xsd:annotation> <xsd:documentation>Numer telefonu podatnika</xsd:documentation> </xsd:annotation> </xsd:element></pre>

element **Faktura/Podmiot1/StatusInfoPodatnika**

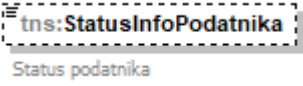
diagram	
namespace	http://crd.gov.pl/wzor/2024/10/31/10312/
type	tns:TStatusInfoPodatnika
properties	minOcc 0 maxOcc 1 content simple
facets	Kind Value Annotation enumeration 1 documentation Podatnik znajdujący się w stanie likwidacji enumeration 2 documentation Podatnik, który jest w trakcie postępowania restrukturyzacyjnego enumeration 3 documentation Podatnik znajdujący się w stanie upadłości enumeration 4 documentation Przedsiębiorstwo w spadku
annotation	documentation Status podatnika
source	<pre><xsd:element name="StatusInfoPodatnika" type="tns:TStatusInfoPodatnika" minOccurs="0"> <xsd:annotation> <xsd:documentation>Status podatnika</xsd:documentation> </xsd:annotation> </xsd:element></pre>

element Faktura/Podmiot2

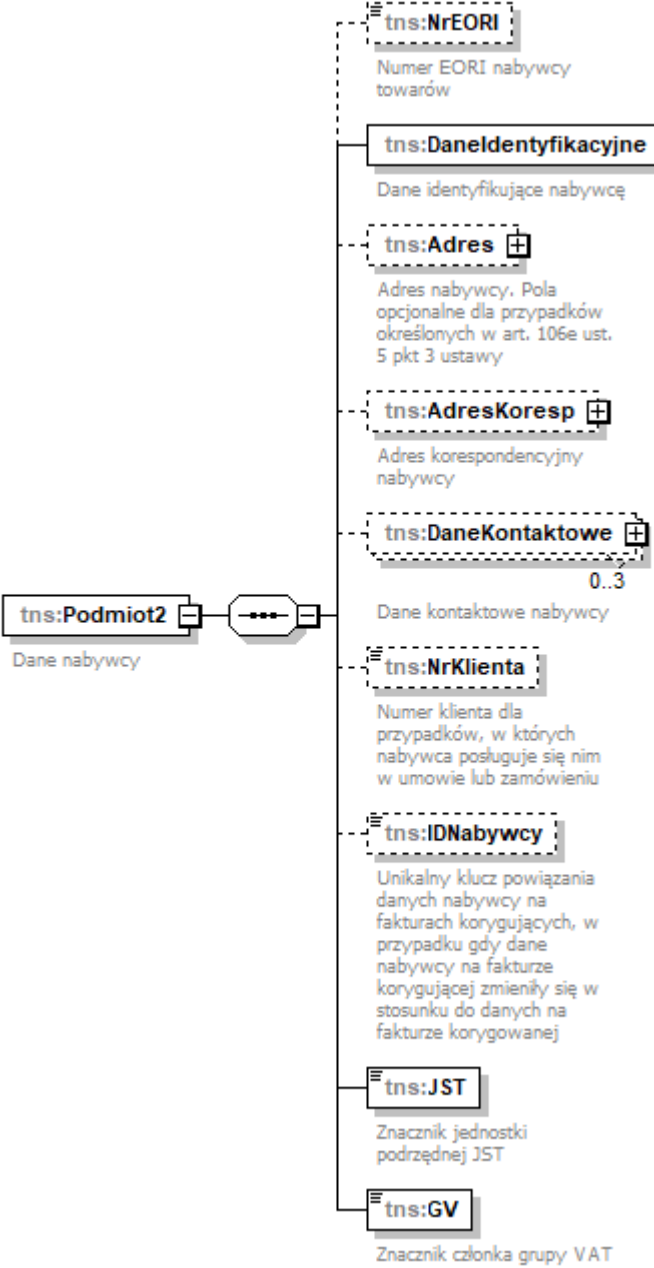
<p>diagram</p> 	<p>tns:NrEORI Numer EORI nabywcy towarów</p> <p>tns:DaneIdentyfikacyjne + Dane identyfikujące nabywcę</p> <p>tns:Adres + Adres nabywcy. Pola opcjonalne dla przypadków określonych w art. 106e ust. 5 pkt 3 ustawy</p> <p>tns:AdresKoresp + Adres korespondencyjny nabywcy</p> <p>tns:DaneKontaktowe + Dane kontaktowe nabywcy 0..3</p> <p>tns:NrKlienta Numer klienta dla przypadków, w których nabywca posługuje się nim w umowie lub zamówieniu</p> <p>tns:IDNabywcy Unikalny klucz powiązania danych nabywcy na fakturach korygujących, w przypadku gdy dane nabywcy na fakturze korygującej zmieniły się w stosunku do danych na fakturze korygowanej</p> <p>tns:JST Znacznik jednostki podrzędnej JST</p> <p>tns:GV Znacznik członka grupy VAT</p>
<p>namespace</p>	<p>http://crd.gov.pl/wzor/2024/10/31/10312/</p>
<p>properties</p>	<p>content complex</p>
<p>children</p>	<p>tns:NrEORI tns:DaneIdentyfikacyjne tns:Adres tns:AdresKoresp tns:DaneKontaktowe tns:NrKlienta tns:IDNabywcy tns:JST tns:GV</p>
<p>annotation</p>	<p>documentation Dane nabywcy</p>
<p>source</p>	<pre><xsd:element name="Podmiot2"> <xsd:annotation> <xsd:documentation>Dane nabywcy</xsd:documentation> </xsd:annotation> </xsd:complexType></pre>

```

<xsd:sequence>
  <xsd:element name="NrEORI" type="tns:TZnakowy" minOccurs="0">
    <xsd:annotation>
      <xsd:documentation>Numer EORI nabywcy towarów</xsd:documentation>
    </xsd:annotation>
  </xsd:element>
  <xsd:element name="DaneIdentyfikacyjne" type="tns:TPodmiot2">
    <xsd:annotation>
      <xsd:documentation>Dane identyfikujące nabywcę</xsd:documentation>
    </xsd:annotation>
  </xsd:element>
  <xsd:element name="Adres" type="tns:TAdres" minOccurs="0">
    <xsd:annotation>
      <xsd:documentation>Adres nabywcy. Pola opcjonalne dla przypadków
określonych w art. 106e ust. 5 pkt 3 ustawy</xsd:documentation>
    </xsd:annotation>
  </xsd:element>
  <xsd:element name="AdresKoresp" type="tns:TAdres" minOccurs="0">
    <xsd:annotation>
      <xsd:documentation>Adres korespondencyjny nabywcy</xsd:documentation>
    </xsd:annotation>
  </xsd:element>
  <xsd:element name="DaneKontaktowe" minOccurs="0" maxOccurs="3">
    <xsd:annotation>
      <xsd:documentation>Dane kontaktowe nabywcy</xsd:documentation>
    </xsd:annotation>
    <xsd:complexType>
      <xsd:sequence minOccurs="0">
        <xsd:element name="Email" type="etd:TAdresEmail" minOccurs="0">
          <xsd:annotation>
            <xsd:documentation>Adres e-mail nabywcy</xsd:documentation>
          </xsd:annotation>
        </xsd:element>
        <xsd:element name="Telefon" type="tns:TNumerTelefonu" minOccurs="0">
          <xsd:annotation>
            <xsd:documentation>Numer telefonu nabywcy</xsd:documentation>
          </xsd:annotation>
        </xsd:element>
      </xsd:sequence>
    </xsd:complexType>
  </xsd:element>
  <xsd:element name="NrKlienta" type="tns:TZnakowy" minOccurs="0">
    <xsd:annotation>
      <xsd:documentation>Numer klienta dla przypadków, w których nabywca
posługuje się nim w umowie lub zamówieniu</xsd:documentation>
    </xsd:annotation>
  </xsd:element>
  <xsd:element name="IDNabywcy" minOccurs="0">
    <xsd:annotation>
      <xsd:documentation>Unikalny klucz powiązania danych nabywcy na fakturach
korygujących, w przypadku gdy dane nabywcy na fakturze korygującej zmieniły się w
stosunku do danych na fakturze korygowanej</xsd:documentation>
    </xsd:annotation>
    <xsd:simpleType>
      <xsd:restriction base="tns:TZnakowy50">

```



```

        <xsd:maxLength value="32"/>
    </xsd:restriction>
</xsd:simpleType>
</xsd:element>
<xsd:element name="JST">
    <xsd:annotation>
        <xsd:documentation>Znacznik jednostki podrzędnej
JST</xsd:documentation>
    </xsd:annotation>
</xsd:annotation>
<xsd:simpleType>
    <xsd:restriction base="xsd:integer">
        <xsd:enumeration value="1">
            <xsd:annotation>
                <xsd:documentation>Faktura nie dotyczy jednostki podrzędnej
JST</xsd:documentation>
            </xsd:annotation>
        </xsd:enumeration>
        <xsd:enumeration value="2">
            <xsd:annotation>
                <xsd:documentation>Faktura dotyczy jednostki podrzędnej JST.
Wypełnij sekcję Podmiot3, aby udostępnić fakturę jednostce podrzędnej JST, w
szczegółności podaj NIP lub ID-Wew i określ rolę jako 8</xsd:documentation>
            </xsd:annotation>
        </xsd:enumeration>
    </xsd:restriction>
</xsd:simpleType>
</xsd:element>
<xsd:element name="GV">
    <xsd:annotation>
        <xsd:documentation>Znacznik członka grupy VAT</xsd:documentation>
    </xsd:annotation>
</xsd:annotation>
<xsd:simpleType>
    <xsd:restriction base="xsd:integer">
        <xsd:enumeration value="1">
            <xsd:annotation>
                <xsd:documentation>Faktura nie dotyczy członka grupy
VAT</xsd:documentation>
            </xsd:annotation>
        </xsd:enumeration>
        <xsd:enumeration value="2">
            <xsd:annotation>
                <xsd:documentation>Faktura dotyczy członka grupy VAT. Wypełnij
sekcję Podmiot3, aby udostępnić fakturę członkowi grupy VAT, w szczególności podaj
NIP lub ID-Wew i określ rolę jako 10</xsd:documentation>
            </xsd:annotation>
        </xsd:enumeration>
    </xsd:restriction>
</xsd:simpleType>
</xsd:element>
</xsd:sequence>
</xsd:complexType>
</xsd:element>

```

element **Faktura/Podmiot2/NrEORI**

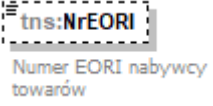
diagram										
namespace	http://crd.gov.pl/wzor/2024/10/31/10312/									
type	tns:TZnakowy									
properties	minOcc 0 maxOcc 1 content simple									
facets	<table border="0"> <tr> <td>Kind</td> <td>Value</td> <td>Annotation</td> </tr> <tr> <td>minLength</td> <td>1</td> <td></td> </tr> <tr> <td>maxLength</td> <td>256</td> <td></td> </tr> </table>	Kind	Value	Annotation	minLength	1		maxLength	256	
Kind	Value	Annotation								
minLength	1									
maxLength	256									
annotation	documentation Numer EORI nabywcy towarów									
source	<pre><xsd:element name="NrEORI" type="tns:TZnakowy" minOccurs="0"> <xsd:annotation> <xsd:documentation>Numer EORI nabywcy towarów</xsd:documentation> </xsd:annotation> </xsd:element></pre>									

element **Faktura/Podmiot2/DaneIdentyfikacyjne**

<p>diagram</p>	<p>tns:DaneIdentyfikacyjne Dane identyfikujące nabywcę</p> <p>tns:TPodmiot2</p> <ul style="list-style-type: none"> tns:NIP: Identyfikator podatkowy NIP tns:KodUE: Kod (prefiks) nabywcy VAT UE, o którym mowa w art. 106e ust. 1 pkt 24 ustawy oraz w przypadku, o którym mowa w art. 136 ust. 1 pkt 4 ustawy tns:NrVatUE: Numer Identyfikacyjny VAT kontrahenta UE tns:KodKraju: Kod kraju nadania identyfikatora podatkowego tns:NrID: Identyfikator podatkowy inny tns:BrakID: Podmiot nie posiada identyfikatora podatkowego lub identyfikator nie występuje na fakturze: 1-tak tns:Nazwa: Imię i nazwisko lub nazwa <p>Numer, za pomocą którego nabywca towarów lub usług jest identyfikowany dla podatku lub podatku od wartości dodanej, pod którym otrzymał on towary lub usługi, z zastrzeżeniem art. 106e ust. 1 pkt 24 lit. b ustawy. Pole opcjonalne dla przypadku określonego w art. 106e ust. 5 pkt 2 ustawy. W przypadku faktur wystawianych w procedurze uproszczonej przez drugiego w kolejności podatnika, o którym mowa w art. 135 ust. 1 pkt 4 lit. b i c oraz ust. 2 ustawy, numer, o którym mowa w art. 136 ust. 1 pkt 4 ustawy</p> <p>Dane opcjonalne dla przypadków, o których mowa w art. 106e ust. 5 pkt 3 ustawy</p>
<p>namespace</p>	<p>http://crd.gov.pl/wzor/2024/10/31/10312/</p>
<p>type</p>	<p>tns:TPodmiot2</p>
<p>properties</p>	<p>content complex</p>
<p>children</p>	<p>tns:NIP tns:KodUE tns:NrVatUE tns:KodKraju tns:NrID tns:BrakID tns:Nazwa</p>
<p>annotation</p>	<p>documentation Dane identyfikujące nabywcę</p>
<p>source</p>	<pre><xsd:element name="DaneIdentyfikacyjne" type="tns:TPodmiot2"> <xsd:annotation> <xsd:documentation>Dane identyfikujące nabywcę</xsd:documentation> </xsd:annotation> </xsd:element></pre>

element **Faktura/Podmiot2/Adres**

<p>diagram</p>	<p>tns:Adres Adres nabywcy. Pola opcjonalne dla przypadków określonych w art. 106e ust. 5 pkt 3 ustawy</p> <p>tns:TAdres</p> <ul style="list-style-type: none"> tns:KodKraju Kod Kraju [Country Code] tns:AdresL1 Adres [Address] tns:AdresL2 Adres [Address] tns:GLN Globalny Numer Lokalizacyjny [Global Location Number]
<p>namespace</p>	<p>http://crd.gov.pl/wzor/2024/10/31/10312/</p>
<p>type</p>	<p>tns:TAdres</p>
<p>properties</p>	<p>minOcc 0 maxOcc 1 content complex</p>
<p>children</p>	<p>tns:KodKraju tns:AdresL1 tns:AdresL2 tns:GLN</p>
<p>annotation</p>	<p>documentation Adres nabywcy. Pola opcjonalne dla przypadków określonych w art. 106e ust. 5 pkt 3 ustawy</p>
<p>source</p>	<pre><xsd:element name="Adres" type="tns:TAdres" minOccurs="0"> <xsd:annotation> <xsd:documentation>Adres nabywcy. Pola opcjonalne dla przypadków określonych w art. 106e ust. 5 pkt 3 ustawy</xsd:documentation> </xsd:annotation> </xsd:element></pre>

element **Faktura/Podmiot2/AdresKoresp**

<p>diagram</p>	<p>tns:AdresKoresp Adres korespondencyjny nabywcy</p> <p>tns:TAdres</p> <ul style="list-style-type: none"> tns:KodKraju Kod Kraju [Country Code] tns:AdresL1 Adres [Address] tns:AdresL2 Adres [Address] tns:GLN Globalny Numer Lokalizacyjny [Global Location Number]
----------------	--

namespace	http://crd.gov.pl/wzor/2024/10/31/10312/
type	tns:TAdres
properties	minOcc 0 maxOcc 1 content complex
children	tns:KodKraju tns:AdresL1 tns:AdresL2 tns:GLN
annotation	documentation Adres korespondencyjny nabywcy
source	<pre><xsd:element name="AdresKoresp" type="tns:TAdres" minOccurs="0"> <xsd:annotation> <xsd:documentation>Adres korespondencyjny nabywcy</xsd:documentation> </xsd:annotation> </xsd:element></pre>

element Faktura/Podmiot2/DaneKontaktowe

diagram	<pre> classDiagram class DaneKontaktowe { Email Telefon } class Email { Adres e-mail nabywcy } class Telefon { Numer telefonu nabywcy } DaneKontaktowe "0..3" -- "*" Email DaneKontaktowe "0..3" -- "*" Telefon </pre>
namespace	http://crd.gov.pl/wzor/2024/10/31/10312/
properties	minOcc 0 maxOcc 3 content complex
children	tns:Email tns:Telefon
annotation	documentation Dane kontaktowe nabywcy
source	<pre><xsd:element name="DaneKontaktowe" minOccurs="0" maxOccurs="3"> <xsd:annotation> <xsd:documentation>Dane kontaktowe nabywcy</xsd:documentation> </xsd:annotation> <xsd:complexType> <xsd:sequence minOccurs="0"> <xsd:element name="Email" type="etd:TAdresEmail" minOccurs="0"> <xsd:annotation> <xsd:documentation>Adres e-mail nabywcy</xsd:documentation> </xsd:annotation> </xsd:element> <xsd:element name="Telefon" type="tns:TNumerTelefonu" minOccurs="0"> <xsd:annotation> <xsd:documentation>Numer telefonu nabywcy</xsd:documentation> </xsd:annotation> </xsd:element> </xsd:sequence> </xsd:complexType> </xsd:element></pre>

element Faktura/Podmiot2/DaneKontaktowe/Email

diagram	 <p>Adres e-mail nabywcy</p>												
namespace	http://crd.gov.pl/wzor/2024/10/31/10312/												
type	etd:TAdresEmail												
properties	minOcc 0 maxOcc 1 content simple												
facets	<table border="1"> <thead> <tr> <th>Kind</th> <th>Value</th> <th>Annotation</th> </tr> </thead> <tbody> <tr> <td>minLength</td> <td>3</td> <td></td> </tr> <tr> <td>maxLength</td> <td>255</td> <td></td> </tr> <tr> <td>pattern</td> <td>(.)+@(.)+</td> <td></td> </tr> </tbody> </table>	Kind	Value	Annotation	minLength	3		maxLength	255		pattern	(.)+@(.)+	
Kind	Value	Annotation											
minLength	3												
maxLength	255												
pattern	(.)+@(.)+												
annotation	documentation Adres e-mail nabywcy												
source	<pre><xsd:element name="Email" type="etd:TAdresEmail" minOccurs="0"> <xsd:annotation> <xsd:documentation>Adres e-mail nabywcy</xsd:documentation> </xsd:annotation> </xsd:element></pre>												

element Faktura/Podmiot2/DaneKontaktowe/Telefon

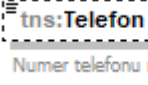
diagram	 <p>Numer telefonu nabywcy</p>									
namespace	http://crd.gov.pl/wzor/2024/10/31/10312/									
type	tns:TNumerTelefonu									
properties	minOcc 0 maxOcc 1 content simple									
facets	<table border="1"> <thead> <tr> <th>Kind</th> <th>Value</th> <th>Annotation</th> </tr> </thead> <tbody> <tr> <td>minLength</td> <td>1</td> <td></td> </tr> <tr> <td>maxLength</td> <td>16</td> <td></td> </tr> </tbody> </table>	Kind	Value	Annotation	minLength	1		maxLength	16	
Kind	Value	Annotation								
minLength	1									
maxLength	16									
annotation	documentation Numer telefonu nabywcy									
source	<pre><xsd:element name="Telefon" type="tns:TNumerTelefonu" minOccurs="0"> <xsd:annotation> <xsd:documentation>Numer telefonu nabywcy</xsd:documentation> </xsd:annotation> </xsd:element></pre>									

element Faktura/Podmiot2/NrKlienta

diagram	 <p>Numer klienta dla przypadków, w których nabywca posługuje się nim w umowie lub zamówieniu</p>
---------	--

namespace	http://crd.gov.pl/wzor/2024/10/31/10312/
type	tns:TZnakowy
properties	minOcc 0 maxOcc 1 content simple
facets	Kind Value Annotation minLength 1 maxLength 256
annotation	documentation Numer klienta dla przypadków, w których nabywca posługuje się nim w umowie lub zamówieniu
source	<pre><xsd:element name="NrKlienta" type="tns:TZnakowy" minOccurs="0"> <xsd:annotation> <xsd:documentation>Numer klienta dla przypadków, w których nabywca posługuje się nim w umowie lub zamówieniu</xsd:documentation> </xsd:annotation> </xsd:element></pre>

element Faktura/Podmiot2/IDNabywcy

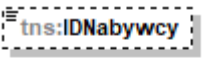
diagram	 <p>Unikalny klucz powiązania danych nabywcy na fakturach korygujących, w przypadku gdy dane nabywcy na fakturze korygującej zmieniły się w stosunku do danych na fakturze korygowanej</p>
namespace	http://crd.gov.pl/wzor/2024/10/31/10312/
type	restriction of tns:TZnakowy50
properties	minOcc 0 maxOcc 1 content simple
facets	Kind Value Annotation minLength 1 maxLength 32
annotation	documentation Unikalny klucz powiązania danych nabywcy na fakturach korygujących, w przypadku gdy dane nabywcy na fakturze korygującej zmieniły się w stosunku do danych na fakturze korygowanej
source	<pre><xsd:element name="IDNabywcy" minOccurs="0"> <xsd:annotation> <xsd:documentation>Unikalny klucz powiązania danych nabywcy na fakturach korygujących, w przypadku gdy dane nabywcy na fakturze korygującej zmieniły się w stosunku do danych na fakturze korygowanej</xsd:documentation> </xsd:annotation> <xsd:simpleType> <xsd:restriction base="tns:TZnakowy50"> <xsd:maxLength value="32"/> </xsd:restriction> </xsd:simpleType> </xsd:element></pre>

element Faktura/Podmiot2/JST

diagram	 <p>Znacznik jednostki podrzędnej JST</p>									
namespace	http://crd.gov.pl/wzor/2024/10/31/10312/									
type	restriction of xsd:integer									
properties	content simple									
facets	<table border="1"> <thead> <tr> <th>Kind</th> <th>Value</th> <th>Annotation</th> </tr> </thead> <tbody> <tr> <td>enumeration</td> <td>1</td> <td>documentation Faktura nie dotyczy jednostki podrzędnej JST</td> </tr> <tr> <td>enumeration</td> <td>2</td> <td>documentation Faktura dotyczy jednostki podrzędnej JST. Wypełnij sekcję Podmiot3, aby udostępnić fakturę jednostce podrzędnej JST, w szczególności podaj NIP lub ID-Wew i określ rolę jako 8</td> </tr> </tbody> </table>	Kind	Value	Annotation	enumeration	1	documentation Faktura nie dotyczy jednostki podrzędnej JST	enumeration	2	documentation Faktura dotyczy jednostki podrzędnej JST. Wypełnij sekcję Podmiot3, aby udostępnić fakturę jednostce podrzędnej JST, w szczególności podaj NIP lub ID-Wew i określ rolę jako 8
Kind	Value	Annotation								
enumeration	1	documentation Faktura nie dotyczy jednostki podrzędnej JST								
enumeration	2	documentation Faktura dotyczy jednostki podrzędnej JST. Wypełnij sekcję Podmiot3, aby udostępnić fakturę jednostce podrzędnej JST, w szczególności podaj NIP lub ID-Wew i określ rolę jako 8								
annotation	documentation Znacznik jednostki podrzędnej JST									
source	<pre> <xsd:element name="JST"> <xsd:annotation> <xsd:documentation>Znacznik jednostki podrzędnej JST</xsd:documentation> </xsd:annotation> <xsd:simpleType> <xsd:restriction base="xsd:integer"> <xsd:enumeration value="1"> <xsd:annotation> <xsd:documentation>Faktura nie dotyczy jednostki podrzędnej JST</xsd:documentation> </xsd:annotation> </xsd:enumeration> <xsd:enumeration value="2"> <xsd:annotation> <xsd:documentation>Faktura dotyczy jednostki podrzędnej JST. Wypełnij sekcję Podmiot3, aby udostępnić fakturę jednostce podrzędnej JST, w szczególności podaj NIP lub ID-Wew i określ rolę jako 8</xsd:documentation> </xsd:annotation> </xsd:enumeration> </xsd:restriction> </xsd:simpleType> </xsd:element> </pre>									

element Faktura/Podmiot2/GV

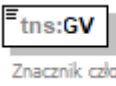
diagram	 <p>Znacznik członka grupy VAT</p>									
namespace	http://crd.gov.pl/wzor/2024/10/31/10312/									
type	restriction of xsd:integer									
properties	content simple									
facets	<table border="1"> <thead> <tr> <th>Kind</th> <th>Value</th> <th>Annotation</th> </tr> </thead> <tbody> <tr> <td>enumeration</td> <td>1</td> <td>documentation Faktura nie dotyczy członka grupy VAT</td> </tr> <tr> <td>enumeration</td> <td>2</td> <td>documentation Faktura dotyczy członka grupy VAT. Wypełnij sekcję Podmiot3, aby udostępnić fakturę członkowi grupy VAT, w szczególności podaj NIP lub ID-Wew i określ rolę jako 10</td> </tr> </tbody> </table>	Kind	Value	Annotation	enumeration	1	documentation Faktura nie dotyczy członka grupy VAT	enumeration	2	documentation Faktura dotyczy członka grupy VAT. Wypełnij sekcję Podmiot3, aby udostępnić fakturę członkowi grupy VAT, w szczególności podaj NIP lub ID-Wew i określ rolę jako 10
Kind	Value	Annotation								
enumeration	1	documentation Faktura nie dotyczy członka grupy VAT								
enumeration	2	documentation Faktura dotyczy członka grupy VAT. Wypełnij sekcję Podmiot3, aby udostępnić fakturę członkowi grupy VAT, w szczególności podaj NIP lub ID-Wew i określ rolę jako 10								

annotation	documentation Znacznik członka grupy VAT
source	<pre> <xsd:element name="GV"> <xsd:annotation> <xsd:documentation>Znacznik członka grupy VAT</xsd:documentation> </xsd:annotation> <xsd:simpleType> <xsd:restriction base="xsd:integer"> <xsd:enumeration value="1"> <xsd:annotation> <xsd:documentation>Faktura nie dotyczy członka grupy VAT</xsd:documentation> </xsd:annotation> </xsd:enumeration> <xsd:enumeration value="2"> <xsd:annotation> <xsd:documentation>Faktura dotyczy członka grupy VAT. Wypełnij sekcję Podmiot3, aby udostępnić fakturę członkowi grupy VAT, w szczególności podaj NIP lub ID-Wew i określ rolę jako 10</xsd:documentation> </xsd:annotation> </xsd:enumeration> </xsd:restriction> </xsd:simpleType> </xsd:element> </pre>

element **Faktura/Podmiot3**

diagram

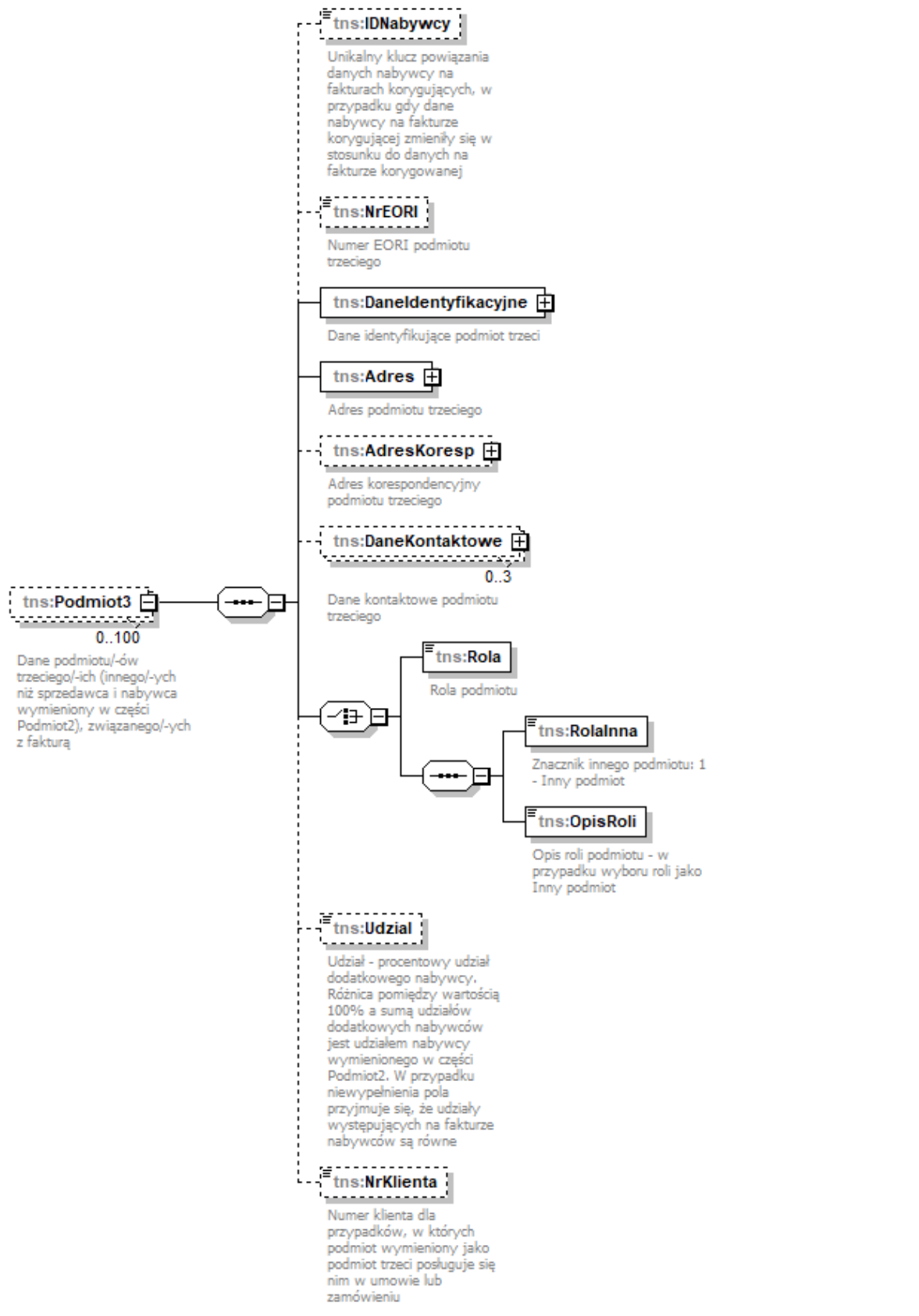

namespace	http://crd.gov.pl/wzor/2024/10/31/10312/
properties	minOcc 0 maxOcc 100 content complex
children	tns:IDNabywcy tns:NrEORI tns:DaneIdentyfikacyjne tns:Adres tns:AdresKoresp tns:DaneKontaktowe tns:Rola tns:RolaInna tns:OpisRoli tns:Udzial tns:NrKlienta
annotation	documentation Dane podmiotu/-ów trzeciego/-ich (innego/-ych niż sprzedawca i nabywca wymieniony w części Podmiot2), związanego/-ych z fakturą
source	<pre> <xsd:element name="Podmiot3" minOccurs="0" maxOccurs="100"> <xsd:annotation> <xsd:documentation>Dane podmiotu/-ów trzeciego/-ich (innego/-ych niż sprzedawca i nabywca wymieniony w części Podmiot2), związanego/-ych z fakturą</xsd:documentation> </xsd:annotation> <xsd:complexType> <xsd:sequence> <xsd:element name="IDNabywcy" minOccurs="0"> <xsd:annotation> <xsd:documentation>Unikalny klucz powiązania danych nabywcy na fakturach korygujących, w przypadku gdy dane nabywcy na fakturze korygującej zmieniły się w stosunku do danych na fakturze korygowanej</xsd:documentation> </xsd:annotation> <xsd:simpleType> <xsd:restriction base="tns:TZnakowy50"> <xsd:maxLength value="32"/> </xsd:restriction> </xsd:simpleType> </xsd:element> <xsd:element name="NrEORI" type="tns:TZnakowy" minOccurs="0"> <xsd:annotation> <xsd:documentation>Numer EORI podmiotu trzeciego</xsd:documentation> </xsd:annotation> </xsd:element> <xsd:element name="DaneIdentyfikacyjne" type="tns:TPodmiot3"> <xsd:annotation> <xsd:documentation>Dane identyfikujące podmiot trzeci</xsd:documentation> </xsd:annotation> </xsd:element> <xsd:element name="Adres" type="tns:TAdres"> <xsd:annotation> <xsd:documentation>Adres podmiotu trzeciego</xsd:documentation> </xsd:annotation> </xsd:element> <xsd:element name="AdresKoresp" type="tns:TAdres" minOccurs="0"> <xsd:annotation> <xsd:documentation>Adres korespondencyjny podmiotu trzeciego</xsd:documentation> </xsd:annotation> </xsd:element> <xsd:element name="DaneKontaktowe" minOccurs="0" maxOccurs="3"> <xsd:annotation> <xsd:documentation>Dane kontaktowe podmiotu trzeciego</xsd:documentation> </pre>

```

</xsd:annotation>
<xsd:complexType>
  <xsd:sequence>
    <xsd:element name="Email" type="etd:TAdresEmail" minOccurs="0">
      <xsd:annotation>
        <xsd:documentation>Adres e-mail podmiotu
trzeciego</xsd:documentation>
      </xsd:annotation>
    </xsd:element>
    <xsd:element name="Telefon" type="tns:TNumerTelefonu" minOccurs="0">
      <xsd:annotation>
        <xsd:documentation>Numer telefonu podmiotu
trzeciego</xsd:documentation>
      </xsd:annotation>
    </xsd:element>
  </xsd:sequence>
</xsd:complexType>
</xsd:element>
<xsd:choice>
  <xsd:element name="Rola" type="tns:TRolaPodmiotu3">
    <xsd:annotation>
      <xsd:documentation>Rola podmiotu</xsd:documentation>
    </xsd:annotation>
  </xsd:element>
  <xsd:sequence>
    <xsd:element name="RolaInna" type="etd:TWybor1">
      <xsd:annotation>
        <xsd:documentation>Znacznik innego podmiotu: 1 - Inny
podmiot</xsd:documentation>
      </xsd:annotation>
    </xsd:element>
    <xsd:element name="OpisRoli" type="tns:TZnakowy">
      <xsd:annotation>
        <xsd:documentation>Opis roli podmiotu - w przypadku wyboru roli jako
Inny podmiot</xsd:documentation>
      </xsd:annotation>
    </xsd:element>
  </xsd:sequence>
</xsd:choice>
  <xsd:element name="Udzial" type="tns:TProcentowy" minOccurs="0">
    <xsd:annotation>
      <xsd:documentation>Udział - procentowy udział dodatkowego nabywcy.
Różnica pomiędzy wartością 100% a sumą udziałów dodatkowych nabywców jest udziałem
nabywcy wymienionego w części Podmiot2. W przypadku niewypełnienia pola przyjmuje
się, że udziały występujących na fakturze nabywców są równe</xsd:documentation>
    </xsd:annotation>
  </xsd:element>
  <xsd:element name="NrKlienta" type="tns:TZnakowy" minOccurs="0">
    <xsd:annotation>
      <xsd:documentation>Numer klienta dla przypadków, w których podmiot
wymieniony jako podmiot trzeci posługuje się nim w umowie lub
zamówieniu</xsd:documentation>
    </xsd:annotation>
  </xsd:element>
</xsd:sequence>

```

	<pre></xsd:complexType> </xsd:element></pre>
--	--

element **Faktura/Podmiot3/IDNabywcy**

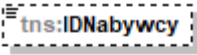
diagram	 <p>Unikalny klucz powiązania danych nabywcy na fakturach korygujących, w przypadku gdy dane nabywcy na fakturze korygującej zmieniły się w stosunku do danych na fakturze korygowanej</p>									
namespace	http://crd.gov.pl/wzor/2024/10/31/10312/									
type	restriction of tns:TZnakowy50									
properties	minOcc 0 maxOcc 1 content simple									
facets	<table border="1"> <thead> <tr> <th>Kind</th> <th>Value</th> <th>Annotation</th> </tr> </thead> <tbody> <tr> <td>minLength</td> <td>1</td> <td></td> </tr> <tr> <td>maxLength</td> <td>32</td> <td></td> </tr> </tbody> </table>	Kind	Value	Annotation	minLength	1		maxLength	32	
Kind	Value	Annotation								
minLength	1									
maxLength	32									
annotation	documentation Unikalny klucz powiązania danych nabywcy na fakturach korygujących, w przypadku gdy dane nabywcy na fakturze korygującej zmieniły się w stosunku do danych na fakturze korygowanej									
source	<pre><xsd:element name="IDNabywcy" minOccurs="0"> <xsd:annotation> <xsd:documentation>Unikalny klucz powiązania danych nabywcy na fakturach korygujących, w przypadku gdy dane nabywcy na fakturze korygującej zmieniły się w stosunku do danych na fakturze korygowanej</xsd:documentation> </xsd:annotation> <xsd:simpleType> <xsd:restriction base="tns:TZnakowy50"> <xsd:maxLength value="32"/> </xsd:restriction> </xsd:simpleType> </xsd:element></pre>									

element **Faktura/Podmiot3/NrEORI**

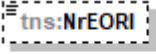
diagram	 <p>Numer EORI podmiotu trzeciego</p>									
namespace	http://crd.gov.pl/wzor/2024/10/31/10312/									
type	tns:TZnakowy									
properties	minOcc 0 maxOcc 1 content simple									
facets	<table border="1"> <thead> <tr> <th>Kind</th> <th>Value</th> <th>Annotation</th> </tr> </thead> <tbody> <tr> <td>minLength</td> <td>1</td> <td></td> </tr> <tr> <td>maxLength</td> <td>256</td> <td></td> </tr> </tbody> </table>	Kind	Value	Annotation	minLength	1		maxLength	256	
Kind	Value	Annotation								
minLength	1									
maxLength	256									

annotation	documentation Numer EORI podmiotu trzeciego
source	<pre><xsd:element name="NrEORI" type="tns:TZnakowy" minOccurs="0"> <xsd:annotation> <xsd:documentation>Numer EORI podmiotu trzeciego</xsd:documentation> </xsd:annotation> </xsd:element></pre>

element **Faktura/Podmiot3/DaneIdentyfikacyjne**

diagram	<p>tns:TPodmiot3</p> <p>tns:NIP Identyfikator podatkowy NIP</p> <p>tns:IDWew Identyfikator wewnętrzny z NIP</p> <p>tns:KodUE Kod (prefiks) nabywcy VAT UE, o którym mowa w art. 106e ust. 1 pkt 24 ustawy oraz w przypadku, o którym mowa w art. 136 ust. 1 pkt 4 ustawy</p> <p>tns:NrVatUE Numer Identyfikacyjny VAT kontrahenta UE</p> <p>tns:KodKraju Kod kraju nadania identyfikatora podatkowego</p> <p>tns:NrID Identyfikator podatkowy inny</p> <p>tns:BrakID Podmiot nie posiada identyfikatora podatkowego lub identyfikator nie występuje na fakturze: 1-tak</p> <p>tns:Nazwa Imię i nazwisko lub nazwa</p> <p>tns:DaneIdentyfikacyjne Dane identyfikujące podmiot trzeci</p> <p>Numer, za pomocą którego nabywca towarów lub usług jest identyfikowany dla podatku lub podatku od wartości dodanej, pod którym otrzymał on towary lub usługi, z zastrzeżeniem art. 106e ust. 1 pkt 24 lit. b ustawy. Pole opcjonalne dla przypadku określonego w art. 106e ust. 5 pkt 2 ustawy. W przypadku faktur wystawianych w procedurze uproszczonej przez drugiego w kolejności podatnika, o którym mowa w art. 135 ust. 1 pkt 4 lit. b i c oraz ust. 2 ustawy, numer, o którym mowa w art. 136 ust. 1 pkt 4 ustawy</p> <p>Dane opcjonalne dla przypadków, o których mowa w art. 106e ust. 5 pkt 3 ustawy</p>
namespace	http://crd.gov.pl/wzor/2024/10/31/10312/
type	tns:TPodmiot3
properties	content complex
children	tns:NIP tns:IDWew tns:KodUE tns:NrVatUE tns:KodKraju tns:NrID tns:BrakID tns:Nazwa

annotation	documentation Dane identyfikujące podmiot trzeci
source	<pre><xsd:element name="DaneIdentyfikacyjne" type="tns:TPodmiot3"> <xsd:annotation> <xsd:documentation>Dane identyfikujące podmiot trzeci</xsd:documentation> </xsd:annotation> </xsd:element></pre>

element Faktura/Podmiot3/Adres

diagram	<pre> classDiagram class tnsAdres["tns:TAdres"] { tns:KodKraju tns:AdresL1 tns:AdresL2 tns:GLN } class tnsKodKraju["tns:KodKraju"] { Kod Kraju [Country Code] } class tnsAdresL1["tns:AdresL1"] { Adres [Address] } class tnsAdresL2["tns:AdresL2"] { Adres [Address] } class tnsGLN["tns:GLN"] { Globalny Numer Lokalizacyjny [Global Location Number] } tnsAdres -- tnsKodKraju tnsAdres -- tnsAdresL1 tnsAdres -.- tnsAdresL2 tnsAdres -.- tnsGLN </pre>
namespace	http://crd.gov.pl/wzor/2024/10/31/10312/
type	tns:TAdres
properties	content complex
children	tns:KodKraju tns:AdresL1 tns:AdresL2 tns:GLN
annotation	documentation Adres podmiotu trzeciego
source	<pre><xsd:element name="Adres" type="tns:TAdres"> <xsd:annotation> <xsd:documentation>Adres podmiotu trzeciego</xsd:documentation> </xsd:annotation> </xsd:element></pre>

element **Faktura/Podmiot3/AdresKoresp**

diagram	
namespace	http://crd.gov.pl/wzor/2024/10/31/10312/
type	tns:TAdres
properties	minOcc 0 maxOcc 1 content complex
children	tns:KodKraju tns:AdresL1 tns:AdresL2 tns:GLN
annotation	documentation Adres korespondencyjny podmiotu trzeciego
source	<pre><xsd:element name="AdresKoresp" type="tns:TAdres" minOccurs="0"> <xsd:annotation> <xsd:documentation>Adres korespondencyjny podmiotu trzeciego</xsd:documentation> </xsd:annotation> </xsd:element></pre>

element **Faktura/Podmiot3/DaneKontaktowe**

diagram	
namespace	http://crd.gov.pl/wzor/2024/10/31/10312/
properties	minOcc 0 maxOcc 3 content complex
children	tns:Email tns:Telefon
annotation	documentation Dane kontaktowe podmiotu trzeciego
source	<pre><xsd:element name="DaneKontaktowe" minOccurs="0" maxOccurs="3"> <xsd:annotation></pre>

	<pre> <xsd:documentation>Dane kontaktowe podmiotu trzeciego</xsd:documentation> </xsd:annotation> <xsd:complexType> <xsd:sequence> <xsd:element name="Email" type="etd:TAdresEmail" minOccurs="0"> <xsd:annotation> <xsd:documentation>Adres e-mail podmiotu trzeciego</xsd:documentation> </xsd:annotation> </xsd:element> <xsd:element name="Telefon" type="tns:TNumerTelefonu" minOccurs="0"> <xsd:annotation> <xsd:documentation>Numer telefonu podmiotu trzeciego</xsd:documentation> </xsd:annotation> </xsd:element> </xsd:sequence> </xsd:complexType> </xsd:element> </pre>
--	--

element Faktura/Podmiot3/DaneKontaktowe/Email

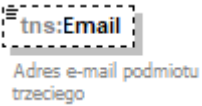
diagram													
namespace	http://crd.gov.pl/wzor/2024/10/31/10312/												
type	etd:TAdresEmail												
properties	minOcc 0 maxOcc 1 content simple												
facets	<table border="1"> <thead> <tr> <th>Kind</th> <th>Value</th> <th>Annotation</th> </tr> </thead> <tbody> <tr> <td>minLength</td> <td>3</td> <td></td> </tr> <tr> <td>maxLength</td> <td>255</td> <td></td> </tr> <tr> <td>pattern</td> <td>(.)+@(.)+</td> <td></td> </tr> </tbody> </table>	Kind	Value	Annotation	minLength	3		maxLength	255		pattern	(.)+@(.)+	
Kind	Value	Annotation											
minLength	3												
maxLength	255												
pattern	(.)+@(.)+												
annotation	documentation Adres e-mail podmiotu trzeciego												
source	<pre> <xsd:element name="Email" type="etd:TAdresEmail" minOccurs="0"> <xsd:annotation> <xsd:documentation>Adres e-mail podmiotu trzeciego</xsd:documentation> </xsd:annotation> </xsd:element> </pre>												

element Faktura/Podmiot3/DaneKontaktowe/Telefon

diagram	
namespace	http://crd.gov.pl/wzor/2024/10/31/10312/
type	tns:TNumerTelefonu

properties	minOcc 0 maxOcc 1 content simple
facets	Kind Value Annotation minLength 1 maxLength 16
annotation	documentation Numer telefonu podmiotu trzeciego
source	<pre><xsd:element name="Telefon" type="tns:TNumerTelefonu" minOccurs="0"> <xsd:annotation> <xsd:documentation>Numer telefonu podmiotu trzeciego</xsd:documentation> </xsd:annotation> </xsd:element></pre>

element Faktura/Podmiot3/Rola

diagram																																					
namespace	http://crd.gov.pl/wzor/2024/10/31/10312/																																				
type	tns:TRolaPodmiotu3																																				
properties	content simple																																				
facets	<table border="1"> <thead> <tr> <th>Kind</th> <th>Value</th> <th>Annotation</th> </tr> </thead> <tbody> <tr> <td>enumeration</td> <td>1</td> <td>documentation Faktor - w przypadku, gdy na fakturze występują dane faktora</td> </tr> <tr> <td>enumeration</td> <td>2</td> <td>documentation Odbiorca - w przypadku, gdy na fakturze występują dane jednostek wewnętrznych, oddziałów, wyodrębnionych w ramach nabywcy, które same nie stanowią nabywcy w rozumieniu ustawy</td> </tr> <tr> <td>enumeration</td> <td>3</td> <td>documentation Podmiot pierwotny - w przypadku, gdy na fakturze występują dane podmiotu będącego w stosunku do podatnika podmiotem przejętym lub przekształconym, który świadczył usługę lub dokonywał dostawy. Z wyłączeniem przypadków, o których mowa w art. 106j ust.2 pkt 3 ustawy, gdy dane te wykazywane są w części Podmiot1K</td> </tr> <tr> <td>enumeration</td> <td>4</td> <td>documentation Dodatkowy nabywca - w przypadku, gdy na fakturze występują dane kolejnych (innych niż wymieniony w części Podmiot2) nabywców</td> </tr> <tr> <td>enumeration</td> <td>5</td> <td>documentation Wystawca faktury - w przypadku, gdy na fakturze występują dane podmiotu wystawiającego fakturę w imieniu podatnika. Nie dotyczy przypadku, gdy wystawcą faktury jest nabywca</td> </tr> <tr> <td>enumeration</td> <td>6</td> <td>documentation Dokonujący płatności - w przypadku, gdy na fakturze występują dane podmiotu regulującego zobowiązanie w miejsce nabywcy</td> </tr> <tr> <td>enumeration</td> <td>7</td> <td>documentation Jednostka samorządu terytorialnego - wystawca</td> </tr> <tr> <td>enumeration</td> <td>8</td> <td>documentation Jednostka samorządu terytorialnego - odbiorca</td> </tr> <tr> <td>enumeration</td> <td>9</td> <td>documentation Członek grupy VAT - wystawca</td> </tr> <tr> <td>enumeration</td> <td>10</td> <td>documentation Członek grupy VAT - odbiorca</td> </tr> <tr> <td>enumeration</td> <td>11</td> <td>documentation Pracownik</td> </tr> </tbody> </table>	Kind	Value	Annotation	enumeration	1	documentation Faktor - w przypadku, gdy na fakturze występują dane faktora	enumeration	2	documentation Odbiorca - w przypadku, gdy na fakturze występują dane jednostek wewnętrznych, oddziałów, wyodrębnionych w ramach nabywcy, które same nie stanowią nabywcy w rozumieniu ustawy	enumeration	3	documentation Podmiot pierwotny - w przypadku, gdy na fakturze występują dane podmiotu będącego w stosunku do podatnika podmiotem przejętym lub przekształconym, który świadczył usługę lub dokonywał dostawy. Z wyłączeniem przypadków, o których mowa w art. 106j ust.2 pkt 3 ustawy, gdy dane te wykazywane są w części Podmiot1K	enumeration	4	documentation Dodatkowy nabywca - w przypadku, gdy na fakturze występują dane kolejnych (innych niż wymieniony w części Podmiot2) nabywców	enumeration	5	documentation Wystawca faktury - w przypadku, gdy na fakturze występują dane podmiotu wystawiającego fakturę w imieniu podatnika. Nie dotyczy przypadku, gdy wystawcą faktury jest nabywca	enumeration	6	documentation Dokonujący płatności - w przypadku, gdy na fakturze występują dane podmiotu regulującego zobowiązanie w miejsce nabywcy	enumeration	7	documentation Jednostka samorządu terytorialnego - wystawca	enumeration	8	documentation Jednostka samorządu terytorialnego - odbiorca	enumeration	9	documentation Członek grupy VAT - wystawca	enumeration	10	documentation Członek grupy VAT - odbiorca	enumeration	11	documentation Pracownik
Kind	Value	Annotation																																			
enumeration	1	documentation Faktor - w przypadku, gdy na fakturze występują dane faktora																																			
enumeration	2	documentation Odbiorca - w przypadku, gdy na fakturze występują dane jednostek wewnętrznych, oddziałów, wyodrębnionych w ramach nabywcy, które same nie stanowią nabywcy w rozumieniu ustawy																																			
enumeration	3	documentation Podmiot pierwotny - w przypadku, gdy na fakturze występują dane podmiotu będącego w stosunku do podatnika podmiotem przejętym lub przekształconym, który świadczył usługę lub dokonywał dostawy. Z wyłączeniem przypadków, o których mowa w art. 106j ust.2 pkt 3 ustawy, gdy dane te wykazywane są w części Podmiot1K																																			
enumeration	4	documentation Dodatkowy nabywca - w przypadku, gdy na fakturze występują dane kolejnych (innych niż wymieniony w części Podmiot2) nabywców																																			
enumeration	5	documentation Wystawca faktury - w przypadku, gdy na fakturze występują dane podmiotu wystawiającego fakturę w imieniu podatnika. Nie dotyczy przypadku, gdy wystawcą faktury jest nabywca																																			
enumeration	6	documentation Dokonujący płatności - w przypadku, gdy na fakturze występują dane podmiotu regulującego zobowiązanie w miejsce nabywcy																																			
enumeration	7	documentation Jednostka samorządu terytorialnego - wystawca																																			
enumeration	8	documentation Jednostka samorządu terytorialnego - odbiorca																																			
enumeration	9	documentation Członek grupy VAT - wystawca																																			
enumeration	10	documentation Członek grupy VAT - odbiorca																																			
enumeration	11	documentation Pracownik																																			
annotation	documentation Rola podmiotu																																				
source	<pre><xsd:element name="Rola" type="tns:TRolaPodmiotu3"> <xsd:annotation> <xsd:documentation>Rola podmiotu</xsd:documentation> </xsd:annotation></pre>																																				

	<code></xsd:element></code>
--	-----------------------------------

element Faktura/Podmiot3/RolaInna

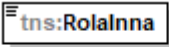
diagram	 <p>Znacznik innego podmiotu: 1 - Inny podmiot</p>						
namespace	http://crd.gov.pl/wzor/2024/10/31/10312/						
type	etd:TWybor1						
properties	content simple						
facets	<table><thead><tr><th>Kind</th><th>Value</th><th>Annotation</th></tr></thead><tbody><tr><td>enumeration</td><td>1</td><td></td></tr></tbody></table>	Kind	Value	Annotation	enumeration	1	
Kind	Value	Annotation					
enumeration	1						
annotation	documentation Znacznik innego podmiotu: 1 - Inny podmiot						
source	<pre><xsd:element name="RolaInna" type="etd:TWybor1"> <xsd:annotation> <xsd:documentation>Znacznik innego podmiotu: 1 - Inny podmiot</xsd:documentation> </xsd:annotation> </xsd:element></pre>						

element Faktura/Podmiot3/OpisRoli

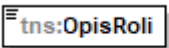
diagram	 <p>Opis roli podmiotu - w przypadku wyboru roli jako Inny podmiot</p>									
namespace	http://crd.gov.pl/wzor/2024/10/31/10312/									
type	tns:TZnakowy									
properties	content simple									
facets	<table><thead><tr><th>Kind</th><th>Value</th><th>Annotation</th></tr></thead><tbody><tr><td>minLength</td><td>1</td><td></td></tr><tr><td>maxLength</td><td>256</td><td></td></tr></tbody></table>	Kind	Value	Annotation	minLength	1		maxLength	256	
Kind	Value	Annotation								
minLength	1									
maxLength	256									
annotation	documentation Opis roli podmiotu - w przypadku wyboru roli jako Inny podmiot									
source	<pre><xsd:element name="OpisRoli" type="tns:TZnakowy"> <xsd:annotation> <xsd:documentation>Opis roli podmiotu - w przypadku wyboru roli jako Inny podmiot</xsd:documentation> </xsd:annotation> </xsd:element></pre>									

element Faktura/Podmiot3/Udzial

diagram	 <p>Udział - procentowy udział dodatkowego nabywcy. Różnica pomiędzy wartością 100% a sumą udziałów dodatkowych nabywców jest udziałem nabywcy wymienionego w części Podmiot2. W przypadku niewypełnienia pola przyjmuje się, że udziały występujących na fakturze nabywców są równe</p>
namespace	http://crd.gov.pl/wzor/2024/10/31/10312/
type	tns:TProcentowy
properties	minOcc 0 maxOcc 1 content simple
facets	Kind Value Annotation minInclusive 0 maxInclusive 100 totalDigits 9 fractionDigits 6 whiteSpace collapse
annotation	documentation Udział - procentowy udział dodatkowego nabywcy. Różnica pomiędzy wartością 100% a sumą udziałów dodatkowych nabywców jest udziałem nabywcy wymienionego w części Podmiot2. W przypadku niewypełnienia pola przyjmuje się, że udziały występujących na fakturze nabywców są równe
source	<pre><xsd:element name="Udzial" type="tns:TProcentowy" minOccurs="0"> <xsd:annotation> <xsd:documentation>Udział - procentowy udział dodatkowego nabywcy. Różnica pomiędzy wartością 100% a sumą udziałów dodatkowych nabywców jest udziałem nabywcy wymienionego w części Podmiot2. W przypadku niewypełnienia pola przyjmuje się, że udziały występujących na fakturze nabywców są równe</xsd:documentation> </xsd:annotation> </xsd:element></pre>

element Faktura/Podmiot3/NrKlienta

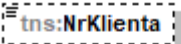
diagram	 <p>Numer klienta dla przypadków, w których podmiot wymieniony jako podmiot trzeci posługuje się nim w umowie lub zamówieniu</p>
namespace	http://crd.gov.pl/wzor/2024/10/31/10312/
type	tns:TZnakowy
properties	minOcc 0 maxOcc 1 content simple
facets	Kind Value Annotation minLength 1

	maxLength 256
annotation	documentation Numer klienta dla przypadków, w których podmiot wymieniony jako podmiot trzeci posługuje się nim w umowie lub zamówieniu
source	<pre><xsd:element name="NrKlienta" type="tns:TZnakowy" minOccurs="0"> <xsd:annotation> <xsd:documentation>Numer klienta dla przypadków, w których podmiot wymieniony jako podmiot trzeci posługuje się nim w umowie lub zamówieniu</xsd:documentation> </xsd:annotation> </xsd:element></pre>

element Faktura/PodmiotUpowazniony

diagram	
namespace	http://crd.gov.pl/wzor/2024/10/31/10312/
properties	minOcc 0 maxOcc 1 content complex
children	tns:NrEORI tns:DaneIdentyfikacyjne tns:Adres tns:AdresKoresp tns:DaneKontaktowe tns:RolaPU
annotation	documentation Dane podmiotu upoważnionego, związanego z fakturą
source	<pre><xsd:element name="PodmiotUpowazniony" minOccurs="0"> <xsd:annotation> <xsd:documentation>Dane podmiotu upoważnionego, związanego z fakturą</xsd:documentation> </xsd:annotation> <xsd:complexType> <xsd:sequence> <xsd:element name="NrEORI" type="tns:TZnakowy" minOccurs="0"> <xsd:annotation></pre>

```

        <xsd:documentation>Numer EORI podmiotu
upoważnionego</xsd:documentation>
    </xsd:annotation>
</xsd:element>
    <xsd:element name="DaneIdentyfikacyjne" type="tns:TPodmiot1">
        <xsd:annotation>
            <xsd:documentation>Dane identyfikujące podmiotu
upoważnionego</xsd:documentation>
        </xsd:annotation>
</xsd:element>
    <xsd:element name="Adres" type="tns:TAdres">
        <xsd:annotation>
            <xsd:documentation>Adres podmiotu upoważnionego</xsd:documentation>
        </xsd:annotation>
</xsd:element>
    <xsd:element name="AdresKoresp" type="tns:TAdres" minOccurs="0">
        <xsd:annotation>
            <xsd:documentation>Adres korespondencyjny podmiotu
upoważnionego</xsd:documentation>
        </xsd:annotation>
</xsd:element>
    <xsd:element name="DaneKontaktowe" minOccurs="0" maxOccurs="3">
        <xsd:annotation>
            <xsd:documentation>Dane kontaktowe podmiotu
upoważnionego</xsd:documentation>
        </xsd:annotation>
        <xsd:complexType>
            <xsd:sequence>
                <xsd:element name="EmailPU" type="etd:TAdresEmail" minOccurs="0">
                    <xsd:annotation>
                        <xsd:documentation>Adres e-mail podmiotu
upoważnionego</xsd:documentation>
                    </xsd:annotation>
                </xsd:element>
                <xsd:element name="TelefonPU" type="tns:TNumerTelefonu"
minOccurs="0">
                    <xsd:annotation>
                        <xsd:documentation>Numer telefonu podmiotu
upoważnionego</xsd:documentation>
                    </xsd:annotation>
                </xsd:element>
            </xsd:sequence>
        </xsd:complexType>
    </xsd:element>
    <xsd:element name="RolaPU" type="tns:TRolaPodmiotuUpowaznionego">
        <xsd:annotation>
            <xsd:documentation>Rola podmiotu upoważnionego</xsd:documentation>
        </xsd:annotation>
    </xsd:element>
</xsd:sequence>
</xsd:complexType>
</xsd:element>

```

element **Faktura/PodmiotUpowazniony/NrEORI**

diagram	
namespace	http://crd.gov.pl/wzor/2024/10/31/10312/
type	tns:TZnakowy
properties	minOcc 0 maxOcc 1 content simple
facets	Kind Value Annotation minLength 1 maxLength 256
annotation	documentation Numer EORI podmiotu upowaznionego
source	<pre><xsd:element name="NrEORI" type="tns:TZnakowy" minOccurs="0"> <xsd:annotation> <xsd:documentation>Numer EORI podmiotu upowaznionego</xsd:documentation> </xsd:annotation> </xsd:element></pre>

element **Faktura/PodmiotUpowazniony/DaneIdentyfikacyjne**

diagram	
namespace	http://crd.gov.pl/wzor/2024/10/31/10312/
type	tns:TPodmiot1
properties	content complex
children	tns:NIP tns:Nazwa
annotation	documentation Dane identyfikujące podmiotu upowaznionego
source	<pre><xsd:element name="DaneIdentyfikacyjne" type="tns:TPodmiot1"> <xsd:annotation> <xsd:documentation>Dane identyfikujące podmiotu upowaznionego</xsd:documentation> </xsd:annotation> </xsd:element></pre>

element **Faktura/PodmiotUpowazniony/Adres**

diagram	
namespace	http://crd.gov.pl/wzor/2024/10/31/10312/
type	tns:TAdres
properties	content complex
children	tns:KodKraju tns:AdresL1 tns:AdresL2 tns:GLN
annotation	documentation Adres podmiotu upowaznionego
source	<pre><xsd:element name="Adres" type="tns:TAdres"> <xsd:annotation> <xsd:documentation>Adres podmiotu upowaznionego</xsd:documentation> </xsd:annotation> </xsd:element></pre>

element **Faktura/PodmiotUpowazniony/AdresKoresp**

diagram	
namespace	http://crd.gov.pl/wzor/2024/10/31/10312/

type	tns:TAdres
properties	minOcc 0 maxOcc 1 content complex
children	tns:KodKraju tns:AdresL1 tns:AdresL2 tns:GLN
annotation	documentation Adres korespondencyjny podmiotu upoważnionego
source	<pre><xsd:element name="AdresKoresp" type="tns:TAdres" minOccurs="0"> <xsd:annotation> <xsd:documentation>Adres korespondencyjny podmiotu upoważnionego</xsd:documentation> </xsd:annotation> </xsd:element></pre>

element **Faktura/PodmiotUpowazniony/DaneKontaktowe**

diagram	
namespace	http://crd.gov.pl/wzor/2024/10/31/10312/
properties	minOcc 0 maxOcc 3 content complex
children	tns:EmailPU tns:TelefonPU
annotation	documentation Dane kontaktowe podmiotu upoważnionego
source	<pre><xsd:element name="DaneKontaktowe" minOccurs="0" maxOccurs="3"> <xsd:annotation> <xsd:documentation>Dane kontaktowe podmiotu upoważnionego</xsd:documentation> </xsd:annotation> <xsd:complexType> <xsd:sequence> <xsd:element name="EmailPU" type="etd:TAdresEmail" minOccurs="0"> <xsd:annotation> <xsd:documentation>Adres e-mail podmiotu upoważnionego</xsd:documentation> </xsd:annotation> </xsd:element> <xsd:element name="TelefonPU" type="tns:TNumerTelefonu" minOccurs="0"> <xsd:annotation> <xsd:documentation>Numer telefonu podmiotu upoważnionego</xsd:documentation> </xsd:annotation> </xsd:element> </xsd:sequence> </xsd:complexType> </xsd:element></pre>

element **Faktura/PodmiotUpowazniony/DaneKontaktowe/EmailPU**

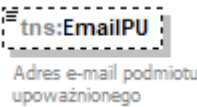
diagram													
namespace	http://crd.gov.pl/wzor/2024/10/31/10312/												
type	etd:TAdresEmail												
properties	minOcc 0 maxOcc 1 content simple												
facets	<table border="1"> <thead> <tr> <th>Kind</th> <th>Value</th> <th>Annotation</th> </tr> </thead> <tbody> <tr> <td>minLength</td> <td>3</td> <td></td> </tr> <tr> <td>maxLength</td> <td>255</td> <td></td> </tr> <tr> <td>pattern</td> <td>(.)+@(.)+</td> <td></td> </tr> </tbody> </table>	Kind	Value	Annotation	minLength	3		maxLength	255		pattern	(.)+@(.)+	
Kind	Value	Annotation											
minLength	3												
maxLength	255												
pattern	(.)+@(.)+												
annotation	documentation Adres e-mail podmiotu upoważnionego												
source	<pre><xsd:element name="EmailPU" type="etd:TAdresEmail" minOccurs="0"> <xsd:annotation> <xsd:documentation>Adres e-mail podmiotu upoważnionego</xsd:documentation> </xsd:annotation> </xsd:element></pre>												

element **Faktura/PodmiotUpowazniony/DaneKontaktowe/TelefonPU**

diagram										
namespace	http://crd.gov.pl/wzor/2024/10/31/10312/									
type	tns:TNumerTelefonu									
properties	minOcc 0 maxOcc 1 content simple									
facets	<table border="1"> <thead> <tr> <th>Kind</th> <th>Value</th> <th>Annotation</th> </tr> </thead> <tbody> <tr> <td>minLength</td> <td>1</td> <td></td> </tr> <tr> <td>maxLength</td> <td>16</td> <td></td> </tr> </tbody> </table>	Kind	Value	Annotation	minLength	1		maxLength	16	
Kind	Value	Annotation								
minLength	1									
maxLength	16									
annotation	documentation Numer telefonu podmiotu upoważnionego									
source	<pre><xsd:element name="TelefonPU" type="tns:TNumerTelefonu" minOccurs="0"> <xsd:annotation> <xsd:documentation>Numer telefonu podmiotu upoważnionego</xsd:documentation> </xsd:annotation> </xsd:element></pre>									

element **Faktura/PodmiotUpowazniony/RolaPU**

diagram													
namespace	http://crd.gov.pl/wzor/2024/10/31/10312/												
type	tns:TRolaPodmiotuUpowaznionego												
properties	content simple												
facets	<table border="1"> <thead> <tr> <th>Kind</th> <th>Value</th> <th>Annotation</th> </tr> </thead> <tbody> <tr> <td>enumeration</td> <td>1</td> <td>documentation Organ egzekucyjny - w przypadku, o którym mowa w art. 106c pkt 1 ustawy</td> </tr> <tr> <td>enumeration</td> <td>2</td> <td>documentation Komornik sądowy - w przypadku, o którym mowa w art. 106c pkt 2 ustawy</td> </tr> <tr> <td>enumeration</td> <td>3</td> <td>documentation Przedstawiciel podatkowy - w przypadku, gdy na fakturze występują dane przedstawiciela podatkowego, o którym mowa w przepisach art. 18a - 18d ustawy</td> </tr> </tbody> </table>	Kind	Value	Annotation	enumeration	1	documentation Organ egzekucyjny - w przypadku, o którym mowa w art. 106c pkt 1 ustawy	enumeration	2	documentation Komornik sądowy - w przypadku, o którym mowa w art. 106c pkt 2 ustawy	enumeration	3	documentation Przedstawiciel podatkowy - w przypadku, gdy na fakturze występują dane przedstawiciela podatkowego, o którym mowa w przepisach art. 18a - 18d ustawy
Kind	Value	Annotation											
enumeration	1	documentation Organ egzekucyjny - w przypadku, o którym mowa w art. 106c pkt 1 ustawy											
enumeration	2	documentation Komornik sądowy - w przypadku, o którym mowa w art. 106c pkt 2 ustawy											
enumeration	3	documentation Przedstawiciel podatkowy - w przypadku, gdy na fakturze występują dane przedstawiciela podatkowego, o którym mowa w przepisach art. 18a - 18d ustawy											
annotation	documentation Rola podmiotu upowaznionego												
source	<pre><xsd:element name="RolaPU" type="tns:TRolaPodmiotuUpowaznionego"> <xsd:annotation> <xsd:documentation>Rola podmiotu upowaznionego</xsd:documentation> </xsd:annotation> </xsd:element></pre>												

element Faktura/Fa

diagram



namespace	http://crd.gov.pl/wzor/2024/10/31/10312/
properties	content complex
children	tns:KodWaluty tns:P 1 tns:P 1M tns:P 2 tns:WZ tns:P 6 tns:OkresFa tns:P 13 1 tns:P 14 1 tns:P 14 1W tns:P 13 2 tns:P 14 2 tns:P 14 2W tns:P 13 3 tns:P 14 3 tns:P 14 3W tns:P 13 4 tns:P 14 4 tns:P 14 4W tns:P 13 5 tns:P 14 5 tns:P 13 6 1 tns:P 13 6 2 tns:P 13 6 3 tns:P 13 7 tns:P 13 8 tns:P 13 9 tns:P 13 10 tns:P 15 tns:KursWalutyZ tns:Adnotacje tns:RodzajFaktury tns:PrzyczynaKorekty tns:TypKorekty tns:DaneFaKorygowanej tns:OkresFaKorygowanej tns:NrFaKorygowany tns:Podmiot1K tns:Podmiot2K tns:P 15ZK tns:KursWalutyZK tns:ZaliczkaCzesciowa tns:FP tns:TP tns:DodatkowyOpis tns:FakturaZaliczkowa tns:ZwrotAkcyzy tns:FaWiersz tns:Rozliczenie tns:Platnosc tns:WarunkiTransakcji tns:Zamowienie
annotation	<p>documentation</p> <p>Na podstawie art. 106a - 106q ustawy. Pola dotyczące wartości sprzedaży i podatku wypełnia się w walucie, w której wystawiono fakturę, z wyjątkiem pól dotyczących podatku przeliczonego zgodnie z przepisami Działu VI w związku z art. 106e ust. 11 ustawy. W przypadku wystawienia faktury korygującej, wypełnia się wszystkie pola wg stanu po korekcie, a pola dotyczące podstaw opodatkowania, podatku oraz należności ogółem wypełnia się poprzez różnicę</p>
source	<pre> <xsd:element name="Fa"> <xsd:annotation> <xsd:documentation>Na podstawie art. 106a - 106q ustawy. Pola dotyczące wartości sprzedaży i podatku wypełnia się w walucie, w której wystawiono fakturę, z wyjątkiem pól dotyczących podatku przeliczonego zgodnie z przepisami Działu VI w związku z art. 106e ust. 11 ustawy. W przypadku wystawienia faktury korygującej, wypełnia się wszystkie pola wg stanu po korekcie, a pola dotyczące podstaw opodatkowania, podatku oraz należności ogółem wypełnia się poprzez różnicę</xsd:documentation> </xsd:annotation> <xsd:complexType> <xsd:sequence> <xsd:element name="KodWaluty" type="tns:TKodWaluty"> <xsd:annotation> <xsd:documentation>Trzyliterowy kod waluty (ISO 4217)</xsd:documentation> </xsd:annotation> </xsd:element> <xsd:element name="P_1" type="tns:TDataT"> <xsd:annotation> <xsd:documentation>Data wystawienia, z zastrzeżeniem art. 106na ust. 1 ustawy</xsd:documentation> </xsd:annotation> </xsd:element> <xsd:element name="P_1M" type="tns:TZnakowy" minOccurs="0"> <xsd:annotation> <xsd:documentation>Miejsce wystawienia faktury</xsd:documentation> </xsd:annotation> </xsd:element> <xsd:element name="P_2" type="tns:TZnakowy"> <xsd:annotation> <xsd:documentation>Kolejny numer faktury, nadany w ramach jednej lub więcej serii, który w sposób jednoznaczny identyfikuje fakturę</xsd:documentation> </xsd:annotation> </xsd:element> <xsd:element name="WZ" type="tns:TZnakowy" minOccurs="0" maxOccurs="1000"> <xsd:annotation> <xsd:documentation>Numery dokumentów magazynowych WZ (wydanie na zewnątrz) związane z fakturą</xsd:documentation> </xsd:annotation> </xsd:element> </xsd:sequence> </xsd:complexType> </xsd:element> <xsd:choice minOccurs="0"> </pre>

```

<xsd:element name="P_6" type="tns:TDataT">
  <xsd:annotation>
    <xsd:documentation>Data dokonania lub zakończenia dostawy towarów lub
wykonania usługi lub data otrzymania zapłaty, o której mowa w art. 106b ust. 1 pkt
4 ustawy, o ile taka data jest określona i różni się od daty wystawienia faktury.
Pole wypełnia się w przypadku, gdy dla wszystkich pozycji faktury data jest
wspólna</xsd:documentation>
  </xsd:annotation>
</xsd:element>
<xsd:element name="OkresFa">
  <xsd:annotation>
    <xsd:documentation>Okres, którego dotyczy faktura w przypadkach, o
których mowa w art. 19a ust. 3 zdanie pierwsze i ust. 4 oraz ust. 5 pkt 4
ustawy</xsd:documentation>
  </xsd:annotation>
  <xsd:complexType>
    <xsd:sequence>
      <xsd:element name="P_6_Od" type="tns:TDataT">
        <xsd:annotation>
          <xsd:documentation>Data początkowa okresu, którego dotyczy
faktura</xsd:documentation>
        </xsd:annotation>
      </xsd:element>
      <xsd:element name="P_6_Do" type="tns:TDataT">
        <xsd:annotation>
          <xsd:documentation>Data końcowa okresu, którego dotyczy faktura
- data dokonania lub zakończenia dostawy towarów lub wykonania
usługi</xsd:documentation>
        </xsd:annotation>
      </xsd:element>
    </xsd:sequence>
  </xsd:complexType>
</xsd:element>
</xsd:choice>
<xsd:sequence minOccurs="0">
  <xsd:annotation>
    <xsd:documentation>Pola wypełniane w przypadku wystąpienia na fakturze
sprzedaży objętej stawką podstawową - aktualnie 23% albo 22%, z wyłączeniem procedury
marży</xsd:documentation>
  </xsd:annotation>
  <xsd:element name="P_13_1" type="tns:TKwotowy">
    <xsd:annotation>
      <xsd:documentation>Suma wartości sprzedaży netto ze stawką podstawową
- aktualnie 23% albo 22%. W przypadku faktur zaliczkowych, kwota zaliczki netto.
W przypadku faktur korygujących, kwota różnicy, o której mowa w art. 106j ust. 2
pkt 5 ustawy</xsd:documentation>
    </xsd:annotation>
  </xsd:element>
  <xsd:element name="P_14_1" type="tns:TKwotowy">
    <xsd:annotation>
      <xsd:documentation>Kwota podatku od sumy wartości sprzedaży netto
objętej stawką podstawową - aktualnie 23% albo 22%. W przypadku faktur zaliczkowych,
kwota podatku wyliczona według wzoru, o którym mowa w art. 106f ust. 1 pkt 3 ustawy.
W przypadku faktur korygujących, kwota różnicy, o której mowa w art. 106j ust. 2
pkt 5 ustawy</xsd:documentation>
    </xsd:annotation>
  </xsd:element>

```

```

    </xsd:annotation>
  </xsd:element>
  <xsd:element name="P_14_1W" type="tns:TKwotowy" minOccurs="0">
    <xsd:annotation>
      <xsd:documentation>W przypadku gdy faktura jest wystawiona w walucie
      obcej, kwota podatku od sumy wartości sprzedaży netto objętej stawką podstawową,
      przeliczona zgodnie z przepisami Działu VI w związku z art. 106e ust. 11 ustawy -
      aktualnie 23% albo 22%. W przypadku faktur zaliczkowych, kwota podatku wyliczona
      według wzoru, o którym mowa w art. 106f ust. 1 pkt 3 ustawy. W przypadku faktur
      korygujących, kwota różnicy, o której mowa w art. 106j ust. 2 pkt 5
      ustawy</xsd:documentation>
    </xsd:annotation>
  </xsd:element>
</xsd:sequence>
<xsd:sequence minOccurs="0">
  <xsd:annotation>
    <xsd:documentation>Pola wypełniane w przypadku wystąpienia na fakturze
    sprzedaży objętej stawką obniżoną pierwszą - aktualnie 8 % albo 7%, z wyłączeniem
    procedury marży</xsd:documentation>
  </xsd:annotation>
  <xsd:element name="P_13_2" type="tns:TKwotowy">
    <xsd:annotation>
      <xsd:documentation>Suma wartości sprzedaży netto objętej stawką
      obniżoną pierwszą - aktualnie 8 % albo 7%. W przypadku faktur zaliczkowych, kwota
      zaliczki netto. W przypadku faktur korygujących, kwota różnicy, o której mowa w art.
      106j ust. 2 pkt 5 ustawy</xsd:documentation>
    </xsd:annotation>
  </xsd:element>
  <xsd:element name="P_14_2" type="tns:TKwotowy">
    <xsd:annotation>
      <xsd:documentation>Kwota podatku od sumy wartości sprzedaży netto
      objętej stawką obniżoną pierwszą - aktualnie 8% albo 7%. W przypadku faktur
      zaliczkowych, kwota podatku wyliczona według wzoru, o którym mowa w art. 106f ust.
      1 pkt 3 ustawy. W przypadku faktur korygujących, kwota różnicy, o której mowa w art.
      106j ust. 2 pkt 5 ustawy</xsd:documentation>
    </xsd:annotation>
  </xsd:element>
  <xsd:element name="P_14_2W" type="tns:TKwotowy" minOccurs="0">
    <xsd:annotation>
      <xsd:documentation>W przypadku gdy faktura jest wystawiona w walucie
      obcej, kwota podatku od sumy wartości sprzedaży netto objętej stawką obniżoną,
      przeliczona zgodnie z przepisami Działu VI w związku z art. 106e ust. 11 ustawy -
      aktualnie 8% albo 7%. W przypadku faktur zaliczkowych, kwota podatku wyliczona
      według wzoru, o którym mowa w art. 106f ust. 1 pkt 3 ustawy. W przypadku faktur
      korygujących, kwota różnicy, o której mowa w art. 106j ust. 2 pkt 5 ustawy</xsd:documentation>
    </xsd:annotation>
  </xsd:element>
</xsd:sequence>
<xsd:sequence minOccurs="0">
  <xsd:annotation>
    <xsd:documentation>Pola wypełniane w przypadku wystąpienia na fakturze
    sprzedaży objętej stawką obniżoną drugą - aktualnie 5%, z wyłączeniem procedury
    marży</xsd:documentation>
  </xsd:annotation>
  <xsd:element name="P_13_3" type="tns:TKwotowy">

```



```

        <xsd:annotation>
            <xsd:documentation>Suma wartości sprzedaży netto objętej stawką
            obniżoną drugą - aktualnie 5%. W przypadku faktur zaliczkowych, kwota zaliczki netto.
            W przypadku faktur korygujących, kwota różnicy, o której mowa w art. 106j ust. 2
            pkt 5 ustawy</xsd:documentation>
        </xsd:annotation>
    </xsd:element>
    <xsd:element name="P_14_3" type="tns:TKwotowy">
        <xsd:annotation>
            <xsd:documentation>Kwota podatku od sumy wartości sprzedaży netto
            objętej stawką obniżoną drugą - aktualnie 5%. W przypadku faktur zaliczkowych, kwota
            podatku wyliczona według wzoru, o którym mowa w art. 106f ust. 1 pkt 3 ustawy. W
            przypadku faktur korygujących, kwota różnicy, o której mowa w art. 106j ust. 2 pkt
            5 ustawy</xsd:documentation>
        </xsd:annotation>
    </xsd:element>
    <xsd:element name="P_14_3W" type="tns:TKwotowy" minOccurs="0">
        <xsd:annotation>
            <xsd:documentation>W przypadku gdy faktura jest wystawiona w walucie
            obcej, kwota podatku od sumy wartości sprzedaży netto objętej stawką obniżoną drugą,
            przeliczona zgodnie z przepisami Działu VI w związku z art. 106e ust. 11 ustawy -
            aktualnie 5%. W przypadku faktur zaliczkowych, kwota podatku wyliczona według wzoru,
            o którym mowa w art. 106f ust. 1 pkt 3 ustawy. W przypadku faktur korygujących, kwota
            różnicy, o której mowa w art. 106j ust. 2 pkt 5 ustawy</xsd:documentation>
        </xsd:annotation>
    </xsd:element>
</xsd:sequence>
<xsd:sequence minOccurs="0">
    <xsd:annotation>
        <xsd:documentation>Pola wypełniane w przypadku wystąpienia na fakturze
        sprzedaży objętej stawką obniżoną trzecią - ryczałtem dla taksówek
        osobowych</xsd:documentation>
    </xsd:annotation>
    <xsd:element name="P_13_4" type="tns:TKwotowy">
        <xsd:annotation>
            <xsd:documentation>Suma wartości sprzedaży netto objętej ryczałtem dla
            taksówek osobowych. W przypadku faktur zaliczkowych, kwota zaliczki netto. W
            przypadku faktur korygujących, kwota różnicy, o której mowa w art. 106j ust. 2 pkt
            5 ustawy</xsd:documentation>
        </xsd:annotation>
    </xsd:element>
    <xsd:element name="P_14_4" type="tns:TKwotowy">
        <xsd:annotation>
            <xsd:documentation>Kwota podatku od sumy wartości sprzedaży netto w
            przypadku ryczałtu dla taksówek osobowych. W przypadku faktur zaliczkowych, kwota
            podatku wyliczona według wzoru, o którym mowa w art. 106f ust. 1 pkt 3 ustawy. W
            przypadku faktur korygujących, kwota różnicy, o której mowa w art. 106j ust. 2 pkt
            5 ustawy</xsd:documentation>
        </xsd:annotation>
    </xsd:element>
    <xsd:element name="P_14_4W" type="tns:TKwotowy" minOccurs="0">
        <xsd:annotation>
            <xsd:documentation>W przypadku gdy faktura jest wystawiona w walucie
            obcej, kwota podatku ryczałtu dla taksówek osobowych, przeliczona zgodnie z
            przepisami Działu VI w związku z art. 106e ust. 11 ustawy. W przypadku faktur

```

```

zaliczkowych, kwota podatku wyliczona według wzoru, o którym mowa w art. 106f ust.
1 pkt 3 ustawy. W przypadku faktur korygujących, kwota różnicy, o której mowa w art.
106j ust. 2 pkt 5 ustawy</xsd:documentation>
  </xsd:annotation>
</xsd:element>
</xsd:sequence>
<xsd:sequence minOccurs="0">
  <xsd:annotation>
    <xsd:documentation>Pola wypełniane w przypadku wystąpienia na fakturze
sprzedaży w procedurze szczególnej, o której mowa w dziale XII w rozdziale 6a
ustawy</xsd:documentation>
  </xsd:annotation>
  <xsd:element name="P_13_5" type="tns:TKwotowy">
    <xsd:annotation>
      <xsd:documentation>Suma wartości sprzedaży netto w przypadku procedury
szczególnej, o której mowa w dziale XII w rozdziale 6a ustawy. W przypadku faktur
zaliczkowych, kwota zaliczki netto. W przypadku faktur korygujących, kwota różnicy,
o której mowa w art. 106j ust. 2 pkt 5 ustawy</xsd:documentation>
    </xsd:annotation>
  </xsd:element>
  <xsd:element name="P_14_5" type="tns:TKwotowy" minOccurs="0">
    <xsd:annotation>
      <xsd:documentation>Kwota podatku od wartości dodanej w przypadku
procedury szczególnej, o której mowa w dziale XII w rozdziale 6a ustawy. W przypadku
faktur zaliczkowych, kwota podatku wyliczona według wzoru, o którym mowa w art. 106f
ust. 1 pkt 3 ustawy. W przypadku faktur korygujących, kwota różnicy, o której mowa
w art. 106j ust. 2 pkt 5 ustawy</xsd:documentation>
    </xsd:annotation>
  </xsd:element>
</xsd:sequence>
<xsd:element name="P_13_6_1" type="tns:TKwotowy" minOccurs="0">
  <xsd:annotation>
    <xsd:documentation>Suma wartości sprzedaży objętej stawką 0% z
wyłączeniem wewnątrzwspólnotowej dostawy towarów i eksportu. W przypadku faktur
zaliczkowych, kwota zaliczki. W przypadku faktur korygujących, kwota różnicy, o
której mowa w art. 106j ust. 2 pkt 5 ustawy</xsd:documentation>
  </xsd:annotation>
</xsd:element>
<xsd:element name="P_13_6_2" type="tns:TKwotowy" minOccurs="0">
  <xsd:annotation>
    <xsd:documentation>Suma wartości sprzedaży objętej stawką 0% w przypadku
wewnątrzwspólnotowej dostawy towarów. W przypadku faktur korygujących, kwota
różnicy, o której mowa w art. 106j ust. 2 pkt 5 ustawy</xsd:documentation>
  </xsd:annotation>
</xsd:element>
<xsd:element name="P_13_6_3" type="tns:TKwotowy" minOccurs="0">
  <xsd:annotation>
    <xsd:documentation>Suma wartości sprzedaży objętej stawką 0% w przypadku
eksportu. W przypadku faktur zaliczkowych, kwota zaliczki. W przypadku faktur
korygujących, kwota różnicy, o której mowa w art. 106j ust. 2 pkt 5
ustawy</xsd:documentation>
  </xsd:annotation>
</xsd:element>
<xsd:element name="P_13_7" type="tns:TKwotowy" minOccurs="0">
  <xsd:annotation>

```

```

    <xsd:documentation>Suma wartości sprzedaży zwolnionej od podatku. W
    przypadku faktur zaliczkowych, kwota zaliczki. W przypadku faktur korygujących,
    kwota różnicy wartości sprzedaży</xsd:documentation>
    </xsd:annotation>
  </xsd:element>
  <xsd:element name="P_13_8" type="tns:TKwotowy" minOccurs="0">
    <xsd:annotation>
      <xsd:documentation>Suma wartości sprzedaży w przypadku dostawy towarów
      oraz świadczenia usług poza terytorium kraju, z wyłączeniem kwot wykazanych w polach
      P_13_5 i P_13_9. W przypadku faktur zaliczkowych, kwota zaliczki. W przypadku faktur
      korygujących, kwota różnicy wartości sprzedaży</xsd:documentation>
    </xsd:annotation>
  </xsd:element>
  <xsd:element name="P_13_9" type="tns:TKwotowy" minOccurs="0">
    <xsd:annotation>
      <xsd:documentation>Suma wartości świadczenia usług, o których mowa w art.
      100 ust. 1 pkt 4 ustawy. W przypadku faktur zaliczkowych, kwota zaliczki. W przypadku
      faktur korygujących, kwota różnicy wartości sprzedaży</xsd:documentation>
    </xsd:annotation>
  </xsd:element>
  <xsd:element name="P_13_10" type="tns:TKwotowy" minOccurs="0">
    <xsd:annotation>
      <xsd:documentation>Suma wartości sprzedaży w procedurze odwrotnego
      obciążenia, dla której podatnikiem jest nabywca zgodnie z art. 17 ust. 1 pkt 7 i
      8 ustawy oraz innych przypadków odwrotnego obciążenia występujących w obrocie
      krajowym. W przypadku faktur zaliczkowych, kwota zaliczki. W przypadku faktur
      korygujących, kwota różnicy, o której mowa w art. 106j ust. 2 pkt 5
      ustawy</xsd:documentation>
    </xsd:annotation>
  </xsd:element>
  <xsd:element name="P_13_11" type="tns:TKwotowy" minOccurs="0">
    <xsd:annotation>
      <xsd:documentation>Suma wartości sprzedaży w procedurze marży, o której
      mowa w art. 119 i art. 120 ustawy. W przypadku faktur zaliczkowych, kwota zaliczki.
      W przypadku faktur korygujących, kwota różnicy wartości
      sprzedaży</xsd:documentation>
    </xsd:annotation>
  </xsd:element>
  <xsd:element name="P_15" type="tns:TKwotowy">
    <xsd:annotation>
      <xsd:documentation>Kwota należności ogółem. W przypadku faktur
      zaliczkowych kwota zapłaty dokumentowana fakturą. W przypadku faktur, o których mowa
      w art. 106f ust. 3 ustawy kwota pozostała do zapłaty. W przypadku faktur korygujących
      korekta kwoty wynikającej z faktury korygowanej. W przypadku, o którym mowa w art.
      106j ust. 3 ustawy korekta kwot wynikających z faktur
      korygowanych</xsd:documentation>
    </xsd:annotation>
  </xsd:element>
  <xsd:element name="KursWalutyZ" type="tns:TIlosci" minOccurs="0">
    <xsd:annotation>
      <xsd:documentation>Kurs waluty stosowany do wyliczenia kwoty podatku w
      przypadkach, o których mowa w przepisach Działu VI ustawy na fakturach, o których
      mowa w art. 106b ust. 1 pkt 4 ustawy</xsd:documentation>
    </xsd:annotation>
  </xsd:element>

```

```

<xsd:element name="Adnotacje">
  <xsd:annotation>
    <xsd:documentation>Inne adnotacje na fakturze</xsd:documentation>
  </xsd:annotation>
  <xsd:complexType>
    <xsd:sequence>
      <xsd:element name="P_16" type="etd:TWybor1_2">
        <xsd:annotation>
          <xsd:documentation>W przypadku dostawy towarów lub świadczenia
          usług, w odniesieniu do których obowiązek podatkowy powstaje zgodnie z art. 19a ust.
          5 pkt 1 lub art. 21 ust. 1 ustawy - wyrazy "metoda kasowa", należy podać wartość
          "1"; w przeciwnym przypadku - wartość "2"</xsd:documentation>
        </xsd:annotation>
      </xsd:element>
      <xsd:element name="P_17" type="etd:TWybor1_2">
        <xsd:annotation>
          <xsd:documentation>W przypadku faktur, o których mowa w art. 106d
          ust. 1 ustawy - wyraz "samofakturowanie", należy podać wartość "1"; w przeciwnym
          przypadku - wartość "2"</xsd:documentation>
        </xsd:annotation>
      </xsd:element>
      <xsd:element name="P_18" type="etd:TWybor1_2">
        <xsd:annotation>
          <xsd:documentation>W przypadku dostawy towarów lub wykonania
          usługi, dla których obowiązującym do rozliczenia podatku od wartości dodanej lub
          podatku o podobnym charakterze jest nabywca towaru lub usługi - wyrazy "odwrotne
          obciążenie", należy podać wartość "1", w przeciwnym przypadku - wartość
          "2"</xsd:documentation>
        </xsd:annotation>
      </xsd:element>
      <xsd:element name="P_18A" type="etd:TWybor1_2">
        <xsd:annotation>
          <xsd:documentation>W przypadku faktur, w których kwota należności
          ogółem przekracza kwotę 15 000 zł lub jej równowartość wyrażoną w walucie obcej,
          obejmujących
          dokonaną na rzecz podatnika dostawę towarów lub świadczenie usług, o których mowa
          w załączniku nr 15 do ustawy - wyrazy "mechanizm podzielonej płatności", przy czym
          do przeliczania na złote kwot wyrażonych w walucie obcej stosuje się zasady
          przeliczania kwot stosowane w celu określenia podstawy opodatkowania; należy podać
          wartość "1", w przeciwnym przypadku - wartość "2"</xsd:documentation>
        </xsd:annotation>
      </xsd:element>
      <xsd:element name="Zwolnienie">
        <xsd:complexType>
          <xsd:choice>
            <xsd:sequence>
              <xsd:element name="P_19" type="etd:TWybor1">
                <xsd:annotation>
                  <xsd:documentation>Znacznik dostawy towarów lub
                  świadczenia usług zwolnionych od podatku na podstawie art. 43 ust. 1, art. 113 ust.
                  1 i 9 albo przepisów wydanych na podstawie art. 82 ust. 3 ustawy lub na podstawie
                  innych przepisów</xsd:documentation>
                </xsd:annotation>
              </xsd:element>
            </xsd:sequence>
          </xsd:choice>
        </xsd:complexType>
      </xsd:element>
    </xsd:sequence>
  </xsd:complexType>
</xsd:element>

```

```

<xsd:element name="P_19A" type="tns:TZnakowy">
  <xsd:annotation>
    <xsd:documentation>Jeśli pole P_19 równa się "1" - należy
wskazać przepis ustawy albo aktu wydanego na podstawie ustawy, na podstawie którego
podatnik stosuje zwolnienie od podatku</xsd:documentation>
  </xsd:annotation>
</xsd:element>
<xsd:element name="P_19B" type="tns:TZnakowy">
  <xsd:annotation>
    <xsd:documentation>Jeśli pole P_19 równa się "1" - należy
wskazać przepis dyrektywy 2006/112/WE, który zwalnia od podatku taką dostawę towarów
lub takie świadczenie usług</xsd:documentation>
  </xsd:annotation>
</xsd:element>
<xsd:element name="P_19C" type="tns:TZnakowy">
  <xsd:annotation>
    <xsd:documentation>Jeśli pole P_19 równa się "1" - należy
wskazać inną podstawę prawną wskazującą na to, że dostawa towarów lub świadczenie
usług korzysta ze zwolnienia od podatku</xsd:documentation>
  </xsd:annotation>
</xsd:element>
</xsd:choice>
</xsd:sequence>
<xsd:element name="P_19N" type="etd:TWybor1">
  <xsd:annotation>
    <xsd:documentation>Znacznik braku dostawy towarów lub
świadczenia usług zwolnionych od podatku na podstawie art. 43 ust. 1, art. 113 ust.
1 i 9 ustawy albo przepisów wydanych na podstawie art. 82 ust. 3 ustawy lub na
podstawie innych przepisów</xsd:documentation>
  </xsd:annotation>
</xsd:element>
</xsd:choice>
</xsd:complexType>
</xsd:element>
<xsd:element name="NoweSrodkiTransportu">
  <xsd:complexType>
    <xsd:choice>
      <xsd:sequence>
        <xsd:element name="P_22" type="etd:TWybor1">
          <xsd:annotation>
            <xsd:documentation>Znacznik wewnątrzspółnotowej dostawy
nowych środków transportu</xsd:documentation>
          </xsd:annotation>
        </xsd:element>
        <xsd:element name="P_42_5" type="etd:TWybor1_2">
          <xsd:annotation>
            <xsd:documentation>Jeśli występuje obowiązek, o którym
mowa w art. 42 ust. 5 ustawy, należy podać wartość "1", w przeciwnym przypadku -
wartość "2"</xsd:documentation>
          </xsd:annotation>
        </xsd:element>
      </xsd:sequence>
    </xsd:choice>
  </xsd:complexType>
  <xsd:sequence>
    <xsd:element name="P_22A" type="tns:TDataT">

```

```

<xsd:annotation>
  <xsd:documentation>Data dopuszczenia nowego środka
transportu do użytku</xsd:documentation>
</xsd:annotation>
</xsd:element>
<xsd:element name="P_NrWierszaNST"
type="tns:TNaturalny">
  <xsd:annotation>
    <xsd:documentation>Numer wiersza faktury, w którym
wykazano dostawę nowego środka transportu</xsd:documentation>
  </xsd:annotation>
  </xsd:element>
  <xsd:element name="P_22BMK" type="tns:TZnakowy"
minOccurs="0">
    <xsd:annotation>
      <xsd:documentation>Marka nowego środka
transportu</xsd:documentation>
    </xsd:annotation>
    </xsd:element>
    <xsd:element name="P_22BMD" type="tns:TZnakowy"
minOccurs="0">
      <xsd:annotation>
        <xsd:documentation>Model nowego środka
transportu</xsd:documentation>
      </xsd:annotation>
      </xsd:element>
      <xsd:element name="P_22BK" type="tns:TZnakowy"
minOccurs="0">
        <xsd:annotation>
          <xsd:documentation>Kolor nowego środka
transportu</xsd:documentation>
        </xsd:annotation>
        </xsd:element>
        <xsd:element name="P_22BNR" type="tns:TZnakowy"
minOccurs="0">
          <xsd:annotation>
            <xsd:documentation>Numer rejestracyjny nowego
środka transportu</xsd:documentation>
          </xsd:annotation>
          </xsd:element>
          <xsd:element name="P_22BRP" type="tns:TZnakowy"
minOccurs="0">
            <xsd:annotation>
              <xsd:documentation>Rok produkcji nowego środka
transportu</xsd:documentation>
            </xsd:annotation>
            </xsd:element>
            <xsd:choice>
              <xsd:sequence>
                <xsd:element name="P_22B" type="tns:TZnakowy">
                  <xsd:annotation>
                    <xsd:documentation>Jeśli dostawa dotyczy
pojazdów lądowych, o których mowa w art. 2 pkt 10 lit. a ustawy - należy podać przebieg
pojazdu</xsd:documentation>
                  </xsd:annotation>
                </xsd:element>
              </xsd:sequence>
            </xsd:choice>
          </xsd:element>
        </xsd:element>
      </xsd:element>
    </xsd:element>
  </xsd:element>

```

```

</xsd:element>
<xsd:choice minOccurs="0">
  <xsd:element name="P_22B1" type="tns:TZnakowy"
minOccurs="0">
    <xsd:annotation>
      <xsd:documentation>Jeśli dostawa dotyczy
pojazdów lądowych, o których mowa w art. 2 pkt 10 lit. a ustawy - można podać numer
VIN</xsd:documentation>
    </xsd:annotation>
  </xsd:element>
  <xsd:element name="P_22B2" type="tns:TZnakowy"
minOccurs="0">
    <xsd:annotation>
      <xsd:documentation>Jeśli dostawa dotyczy
pojazdów lądowych, o których mowa w art. 2 pkt 10 lit. a ustawy - można podać numer
nadwozia</xsd:documentation>
    </xsd:annotation>
  </xsd:element>
  <xsd:element name="P_22B3" type="tns:TZnakowy"
minOccurs="0">
    <xsd:annotation>
      <xsd:documentation>Jeśli dostawa dotyczy
pojazdów lądowych, o których mowa w art. 2 pkt 10 lit. a ustawy - można podać numer
podwozia</xsd:documentation>
    </xsd:annotation>
  </xsd:element>
  <xsd:element name="P_22B4" type="tns:TZnakowy"
minOccurs="0">
    <xsd:annotation>
      <xsd:documentation>Jeśli dostawa dotyczy
pojazdów lądowych, o których mowa w art. 2 pkt 10 lit. a ustawy - można podać numer
ramy</xsd:documentation>
    </xsd:annotation>
  </xsd:element>
</xsd:choice>
  <xsd:element name="P_22BT" type="tns:TZnakowy"
minOccurs="0">
    <xsd:annotation>
      <xsd:documentation>Jeśli dostawa dotyczy
pojazdów lądowych, o których mowa w art. 2 pkt 10 lit. a ustawy - można podać typ
nowego środka transportu</xsd:documentation>
    </xsd:annotation>
  </xsd:element>
</xsd:sequence>
<xsd:sequence>
  <xsd:element name="P_22C" type="tns:TZnakowy">
    <xsd:annotation>
      <xsd:documentation>Jeśli dostawa dotyczy
jednostek pływających, o których mowa w art. 2 pkt 10 lit. b ustawy, należy podać
liczbę godzin roboczych używania nowego środka transportu</xsd:documentation>
    </xsd:annotation>
  </xsd:element>
  <xsd:element name="P_22C1" type="tns:TZnakowy"
minOccurs="0">
    <xsd:annotation>

```



```

        <xsd:documentation>Jeśli dostawa dotyczy
jednostek pływających, o których mowa w art. 2 pkt 10 lit. b ustawy, można podać
numer kadłuba nowego środka transportu</xsd:documentation>
        </xsd:annotation>
        </xsd:element>
    </xsd:sequence>
</xsd:sequence>
    <xsd:element name="P_22D" type="tns:TZnakowy">
        <xsd:annotation>
            <xsd:documentation>Jeśli dostawa dotyczy
statków powietrznych, o których mowa w art. 2 pkt 10 lit. c ustawy, należy podać
liczbę godzin roboczych używania nowego środka transportu</xsd:documentation>
            </xsd:annotation>
        </xsd:element>
        <xsd:element name="P_22D1" type="tns:TZnakowy"
minOccurs="0">
            <xsd:annotation>
                <xsd:documentation>Jeśli dostawa dotyczy
statków powietrznych, o których mowa w art. 2 pkt 10 lit. c ustawy, można podać numer
fabryczny nowego środka transportu</xsd:documentation>
            </xsd:annotation>
            </xsd:element>
        </xsd:sequence>
    </xsd:choice>
</xsd:sequence>
</xsd:complexType>
</xsd:element>
</xsd:sequence>
<xsd:element name="P_22N" type="etd:TWybor1">
    <xsd:annotation>
        <xsd:documentation>Znacznik braku wewnątrzspółnotowej
dostawy nowych środków transportu</xsd:documentation>
    </xsd:annotation>
</xsd:element>
</xsd:choice>
</xsd:complexType>
</xsd:element>
<xsd:element name="P_23" type="etd:TWybor1_2">
    <xsd:annotation>
        <xsd:documentation>W przypadku faktur wystawianych w procedurze
uproszczonej przez drugiego w kolejności podatnika, o którym mowa w art. 135 ust.
1 pkt 4 lit. b i c oraz ust. 2, zawierającej adnotację, o której mowa w art. 136
ust. 1 pkt 1 i stwierdzenie, o którym mowa w art. 136 ust. 1 pkt 2 ustawy, należy
podać wartość "1", w przeciwnym przypadku - wartość "2"</xsd:documentation>
    </xsd:annotation>
</xsd:element>
<xsd:element name="P_Marzy">
    <xsd:complexType>
        <xsd:choice>
            <xsd:sequence>
                <xsd:element name="P_PMarzy" type="etd:TWybor1">
                    <xsd:annotation>
                        <xsd:documentation>Znacznik wystąpienia procedur marży, o
których mowa w art. 119 lub art. 120 ustawy</xsd:documentation>
                    </xsd:annotation>

```



```

</xsd:element>
<xsd:choice>
  <xsd:element name="P_PMarzy_2" type="etd:Twybor1">
    <xsd:annotation>
      <xsd:documentation>Znacznik świadczenia usług
turystyki, dla których podstawę opodatkowania stanowi marża, zgodnie z art. 119 ust.
1 ustawy, a faktura dokumentująca świadczenie zawiera wyrazy "procedura marży dla
biur podróży"</xsd:documentation>
    </xsd:annotation>
  </xsd:element>
  <xsd:element name="P_PMarzy_3_1" type="etd:Twybor1">
    <xsd:annotation>
      <xsd:documentation>Znacznik dostawy towarów używanych
dla których podstawę opodatkowania stanowi marża, zgodnie z art. 120 ustawy, a
faktura dokumentująca dostawę zawiera wyrazy "procedura marży - towary
używane"</xsd:documentation>
    </xsd:annotation>
  </xsd:element>
  <xsd:element name="P_PMarzy_3_2" type="etd:Twybor1">
    <xsd:annotation>
      <xsd:documentation>Znacznik dostawy dzieł sztuki dla
których podstawę opodatkowania stanowi marża, zgodnie z art. 120 ustawy, a faktura
dokumentująca dostawę zawiera wyrazy "procedura marży - dzieła
sztuki"</xsd:documentation>
    </xsd:annotation>
  </xsd:element>
  <xsd:element name="P_PMarzy_3_3" type="etd:Twybor1">
    <xsd:annotation>
      <xsd:documentation>Znacznik dostawy przedmiotów
kolekcyjnych i antyków, dla których podstawę opodatkowania stanowi marża,
zgodnie z art. 120 ustawy, a faktura dokumentująca dostawę zawiera wyrazy "procedura
marży - przedmioty kolekcyjne i antyki"</xsd:documentation>
    </xsd:annotation>
  </xsd:element>
</xsd:choice>
</xsd:sequence>
<xsd:element name="P_PMarzyN" type="etd:Twybor1">
  <xsd:annotation>
    <xsd:documentation>Znacznik braku wystąpienia procedur
marży, o których mowa w art. 119 lub art. 120 ustawy</xsd:documentation>
  </xsd:annotation>
</xsd:element>
</xsd:choice>
</xsd:complexType>
</xsd:element>
</xsd:sequence>
</xsd:complexType>
</xsd:element>
<xsd:element name="RodzajFaktury" type="tns:TRodzajFaktury">
  <xsd:annotation>
    <xsd:documentation>Rodzaj faktury</xsd:documentation>
  </xsd:annotation>
</xsd:element>
<xsd:sequence minOccurs="0">
  <xsd:annotation>

```

```

    <xsd:documentation>Dane dla przypadków, gdy pole RodzajFaktury przyjmuje
wartości KOR, KOR_ZAL lub KOR_ROZ</xsd:documentation>
  </xsd:annotation>
  <xsd:element name="PrzyczynaKorekty" type="tns:TZnakowy" minOccurs="0">
    <xsd:annotation>
      <xsd:documentation>Przyczyna korekty dla faktur
korygujących</xsd:documentation>
    </xsd:annotation>
  </xsd:element>
  <xsd:element name="TypKorekty" type="tns:TTypKorekty" minOccurs="0">
    <xsd:annotation>
      <xsd:documentation>Typ skutku korekty w ewidencji dla podatku od
towarów i usług</xsd:documentation>
    </xsd:annotation>
  </xsd:element>
  <xsd:element name="DaneFaKorygowanej" maxOccurs="10000">
    <xsd:annotation>
      <xsd:documentation>Dane faktury korygowanej</xsd:documentation>
    </xsd:annotation>
    <xsd:complexType>
      <xsd:sequence>
        <xsd:element name="DataWystFaKorygowanej" type="tns:TDataT">
          <xsd:annotation>
            <xsd:documentation>Data wystawienia faktury
korygowanej</xsd:documentation>
          </xsd:annotation>
        </xsd:element>
        <xsd:element name="NrFaKorygowanej" type="tns:TZnakowy">
          <xsd:annotation>
            <xsd:documentation>Numer faktury
korygowanej</xsd:documentation>
          </xsd:annotation>
        </xsd:element>
        <xsd:choice>
          <xsd:sequence>
            <xsd:element name="NrKSeF" type="etd:TWybor1">
              <xsd:annotation>
                <xsd:documentation>Znacznik numeru KSeF faktury
korygowanej</xsd:documentation>
              </xsd:annotation>
            </xsd:element>
            <xsd:element name="NrKSeFFaKorygowanej" type="tns:TNumerKSeF">
              <xsd:annotation>
                <xsd:documentation>Numer identyfikujący fakturę korygowaną
w KSeF</xsd:documentation>
              </xsd:annotation>
            </xsd:element>
          </xsd:sequence>
          <xsd:element name="NrKSeFN" type="etd:TWybor1">
            <xsd:annotation>
              <xsd:documentation>Znacznik faktury korygowanej wystawionej
poza KSeF</xsd:documentation>
            </xsd:annotation>
          </xsd:element>
        </xsd:choice>
      </xsd:sequence>
    </xsd:complexType>
  </xsd:element>

```

```

        </xsd:sequence>
    </xsd:complexType>
</xsd:element>
<xsd:element name="OkresFaKorygowanej" type="tns:TZnakowy" minOccurs="0">
    <xsd:annotation>
        <xsd:documentation>Dla faktury korygującej, o której mowa w art. 106j
ust. 3 ustawy - okres, do którego odnosi się udzielany opust lub udzielana obniżka,
w przypadku gdy podatnik udziela opustu lub obniżki ceny w odniesieniu do dostaw
towarów lub usług dokonanych lub świadczonych na rzecz jednego odbiorcy w danym
okresie</xsd:documentation>
    </xsd:annotation>
</xsd:element>
<xsd:element name="NrFaKorygowany" type="tns:TZnakowy" minOccurs="0">
    <xsd:annotation>
        <xsd:documentation>Poprawny numer faktury korygowanej w przypadku, gdy
przyczyną korekty jest błędny numer faktury korygowanej. W takim przypadku błędny
numer faktury należy wskazać w polu NrFaKorygowanej</xsd:documentation>
    </xsd:annotation>
</xsd:element>
<xsd:element name="Podmiot1K" minOccurs="0">
    <xsd:annotation>
        <xsd:documentation>W przypadku korekty danych sprzedawcy należy podać
pełne dane sprzedawcy występujące na fakturze korygowanej. Pole nie dotyczy
przypadku korekty błędnego NIP występującego na fakturze pierwotnej - wówczas
wymagana jest korekta faktury do wartości zerowych</xsd:documentation>
    </xsd:annotation>
    <xsd:complexType>
        <xsd:sequence>
            <xsd:element name="PrefiksPodatnika" type="tns:TKodyKrajowUE"
minOccurs="0">
                <xsd:annotation>
                    <xsd:documentation>Kod (prefiks) podatnika VAT UE dla przypadków
określonych w art. 97 ust. 10 pkt 2 i 3 ustawy oraz w przypadku, o którym mowa w
art. 136 ust. 1 pkt 3 ustawy</xsd:documentation>
                </xsd:annotation>
            </xsd:element>
            <xsd:element name="DaneIdentyfikacyjne" type="tns:TPodmiot1">
                <xsd:annotation>
                    <xsd:documentation>Dane identyfikujące
podatnika</xsd:documentation>
                </xsd:annotation>
            </xsd:element>
            <xsd:element name="Adres" type="tns:TAdres">
                <xsd:annotation>
                    <xsd:documentation>Adres podatnika</xsd:documentation>
                </xsd:annotation>
            </xsd:element>
        </xsd:sequence>
    </xsd:complexType>
</xsd:element>
<xsd:element name="Podmiot2K" minOccurs="0" maxOccurs="101">
    <xsd:annotation>
        <xsd:documentation>W przypadku korekty danych nabywcy występującego
jako Podmiot2 lub dodatkowego nabywcy występującego jako Podmiot3 należy podać pełne
dane tego podmiotu występujące na fakturze korygowanej. Korekcie nie podlegają

```

błędne numery NIP identyfikujące nabywcę oraz dodatkowego nabywcę - wówczas wymagana jest korekta faktury do wartości zerowych. W przypadku korygowania pozostałych danych nabywcy lub dodatkowego nabywcy wskazany numer identyfikacyjny ma być tożsamy z numerem w części Podmiot2 względnie Podmiot3 faktury korygującej

```

</xsd:documentation>
  </xsd:annotation>
  <xsd:complexType>
    <xsd:sequence>
      <xsd:element name="DaneIdentyfikacyjne" type="tns:TPodmiot2">
        <xsd:annotation>
          <xsd:documentation>Dane identyfikujące
nabywcę</xsd:documentation>
        </xsd:annotation>
      </xsd:element>
      <xsd:element name="Adres" type="tns:TAdres" minOccurs="0">
        <xsd:annotation>
          <xsd:documentation>Adres nabywcy. Pola opcjonalne dla przypadków
określonych w art. 106e ust. 5 pkt 3 ustawy</xsd:documentation>
        </xsd:annotation>
      </xsd:element>
      <xsd:element name="IDNabywcy" minOccurs="0">
        <xsd:annotation>
          <xsd:documentation>Unikalny klucz powiązania danych nabywcy na
fakturach korygujących, w przypadku gdy dane nabywcy na fakturze korygującej
zmieniły się w stosunku do danych na fakturze korygowanej</xsd:documentation>
        </xsd:annotation>
        <xsd:simpleType>
          <xsd:restriction base="tns:TZnakowy50">
            <xsd:maxLength value="32"/>
          </xsd:restriction>
        </xsd:simpleType>
      </xsd:element>
    </xsd:sequence>
  </xsd:complexType>
</xsd:element>
<xsd:sequence minOccurs="0">
  <xsd:element name="P_15ZK" type="tns:TKwotowy">
    <xsd:annotation>
      <xsd:documentation>W przypadku korekt faktur zaliczkowych, kwota
zapłaty przed korektą. W przypadku korekt faktur, o których mowa w art. 106f ust.
3 ustawy, kwota pozostała do zapłaty przed korektą</xsd:documentation>
    </xsd:annotation>
  </xsd:element>
  <xsd:element name="KursWalutyZK" type="tns:TIlosci" minOccurs="0">
    <xsd:annotation>
      <xsd:documentation>Kurs waluty stosowany do wyliczenia kwoty podatku
w przypadkach, o których mowa w Dziale VI ustawy przed korektą</xsd:documentation>
    </xsd:annotation>
  </xsd:element>
</xsd:sequence>
</xsd:sequence>
<xsd:element name="ZaliczkaCzesciowa" minOccurs="0" maxOccurs="31">
  <xsd:annotation>
    <xsd:documentation>Dane dla przypadków faktur dokumentujących otrzymanie
więcej niż jednej płatności, o której mowa w art. 106b ust. 1 pkt 4 ustawy. W

```

```

przypadku, gdy faktura, o której mowa w art. 106f ust. 3 ustawy dokumentuje
jednocześnie otrzymanie części zapłaty przed dokonaniem czynności, różnica kwoty
w polu P_15 i sumy poszczególnych pól P_15Z stanowi kwotę pozostałą ponad płatności
otrzymane przed wykonaniem czynności udokumentowanej fakturą</xsd:documentation>
</xsd:annotation>
<xsd:complexType>
  <xsd:sequence>
    <xsd:element name="P_6Z" type="tns:TDataT">
      <xsd:annotation>
        <xsd:documentation>Data otrzymania płatności, o której mowa w art.
106b ust. 1 pkt 4 ustawy</xsd:documentation>
      </xsd:annotation>
    </xsd:element>
    <xsd:element name="P_15Z" type="tns:TKwotowy">
      <xsd:annotation>
        <xsd:documentation>Kwota płatności, o której mowa w art. 106b ust.
1 pkt 4 ustawy, składająca się na kwotę w polu P_15. W przypadku faktur korygujących
korekta kwoty wynikającej z faktury korygowanej</xsd:documentation>
      </xsd:annotation>
    </xsd:element>
    <xsd:element name="KursWalutyZW" type="tns:TIlosci" minOccurs="0">
      <xsd:annotation>
        <xsd:documentation>Kurs waluty stosowany do wyliczenia kwoty
podatku w przypadkach, o których mowa w Dziale VI ustawy</xsd:documentation>
      </xsd:annotation>
    </xsd:element>
  </xsd:sequence>
</xsd:complexType>
</xsd:element>
<xsd:element name="FP" type="etd:TWybor1" minOccurs="0">
  <xsd:annotation>
    <xsd:documentation>Faktura, o której mowa w art. 109 ust. 3d
ustawy</xsd:documentation>
  </xsd:annotation>
</xsd:element>
<xsd:element name="TP" type="etd:TWybor1" minOccurs="0">
  <xsd:annotation>
    <xsd:documentation>Istniejące powiązania między nabywcą a dokonującym
dostawy towarów lub usługodawcą, zgodnie z § 10 ust. 4 pkt 3, z zastrzeżeniem ust.
4b rozporządzenia w sprawie szczegółowego zakresu danych zawartych w deklaracjach
podatkowych i w ewidencji w zakresie podatku od towarów i usług</xsd:documentation>
  </xsd:annotation>
</xsd:element>
<xsd:element name="DodatkowyOpis" type="tns:TKluczWartosc" minOccurs="0"
maxOccurs="10000">
  <xsd:annotation>
    <xsd:documentation>Pola przeznaczone dla wykazywania dodatkowych danych
na fakturze, w tym wymaganych przepisami prawa, dla których nie przewidziano innych
pól/elementów</xsd:documentation>
  </xsd:annotation>
</xsd:element>
<xsd:element name="FakturaZaliczkowa" minOccurs="0" maxOccurs="100">
  <xsd:annotation>
    <xsd:documentation>Numery faktur zaliczkowych lub ich numery KSeF, jeśli
zostały wystawione z użyciem KSeF</xsd:documentation>

```

```

</xsd:annotation>
<xsd:complexType>
  <xsd:choice>
    <xsd:sequence>
      <xsd:element name="NrKSeFZN" type="etd:TWybor1">
        <xsd:annotation>
          <xsd:documentation>Znacznik faktury zaliczkowej wystawionej
poza KSeF</xsd:documentation>
        </xsd:annotation>
      </xsd:element>
      <xsd:element name="NrFaZaliczkowej" type="tns:TZnakowy">
        <xsd:annotation>
          <xsd:documentation>Numer faktury zaliczkowej wystawionej poza
KSeF. Pole obowiązkowe dla faktury wystawianej po wydaniu towaru lub wykonaniu
usługi, o której mowa w art. 106f ust. 3 ustawy i ostatniej z faktur, o której mowa
w art. 106f ust. 4 ustawy</xsd:documentation>
        </xsd:annotation>
      </xsd:element>
    </xsd:sequence>
    <xsd:element name="NrKSeFFaZaliczkowej" type="tns:TNumerKSeF">
      <xsd:annotation>
        <xsd:documentation>Numer identyfikujący fakturę zaliczkową w KSeF.
Pole obowiązkowe w przypadku, gdy faktura zaliczkowa była wystawiona za pomocą
KSeF</xsd:documentation>
      </xsd:annotation>
    </xsd:element>
  </xsd:choice>
</xsd:complexType>
</xsd:element>
<xsd:element name="ZwrotAkcyzy" type="etd:TWybor1" minOccurs="0">
  <xsd:annotation>
    <xsd:documentation>Informacja dodatkowa niezbędna dla rolników
ubiegających się o zwrot podatku akcyzowego zawartego w cenie oleju
napędowego</xsd:documentation>
  </xsd:annotation>
</xsd:element>
<xsd:element name="FaWiersz" minOccurs="0" maxOccurs="10000">
  <xsd:annotation>
    <xsd:documentation>Szczegółowe pozycje faktury w walucie, w której
wystawiono fakturę - węzeł opcjonalny dla faktury zaliczkowej, faktury korygującej
fakturę zaliczkową, oraz faktur korygujących dotyczących wszystkich dostaw towarów
lub usług dokonanych lub świadczonych w danym okresie, o których mowa w art. 106j
ust. 3 ustawy, dla których należy podać dane dotyczące opustu lub obniżki w podziale
na stawki podatku i procedury w części Fa. W przypadku faktur korygujących, o których
mowa w art. 106j ust. 3 ustawy, gdy opust lub obniżka ceny odnosi się do części dostaw
towarów lub usług dokonanych lub świadczonych w danym okresie w części FaWiersz
należy podać nazwy (rodzaje) towarów lub usług objętych korektą. W przypadku faktur,
o których mowa w art. 106f ust. 3 ustawy, należy wykazać pełne wartości zamówienia
lub umowy. W przypadku faktur korygujących pozycje faktury (w tym faktur korygujących
faktury, o których mowa w art. 106f ust. 3 ustawy, jeśli korekta dotyczy wartości
zamówienia), należy wykazać różnice wynikające z korekty poszczególnych pozycji lub
dane pozycji korygowanych w stanie przed korektą i po korekcie jako osobne wiersze.
W przypadku faktur korygujących faktury, o których mowa w art. 106f ust. 3 ustawy,
jeśli korekta nie dotyczy wartości zamówienia i jednocześnie zmienia wysokość
podstawy opodatkowania lub podatku, należy wprowadzić zapis wg stanu przed korektą

```

```

i zapis w stanie po korekcie w celu potwierdzenia braku zmiany wartości danej pozycji
faktury</xsd:documentation>
  </xsd:annotation>
  <xsd:complexType>
    <xsd:sequence>
      <xsd:element name="NrWierszaFa" type="tns:TNaturalny">
        <xsd:annotation>
          <xsd:documentation>Kolejny numer wiersza
faktury</xsd:documentation>
        </xsd:annotation>
      </xsd:element>
      <xsd:element name="UU_ID" type="tns:TZnakowy50" minOccurs="0">
        <xsd:annotation>
          <xsd:documentation>Uniwersalny unikalny numer wiersza
faktury</xsd:documentation>
        </xsd:annotation>
      </xsd:element>
      <xsd:element name="P_6A" type="tns:TDataT" minOccurs="0">
        <xsd:annotation>
          <xsd:documentation>Data dokonania lub zakończenia dostawy towarów
lub wykonania usługi lub data otrzymania zapłaty, o której mowa w art. 106b ust.
1 pkt 4 ustawy, o ile taka data jest określona i różni się od daty wystawienia faktury.
Pole wypełnia się dla przypadku, gdy dla poszczególnych pozycji faktury występują
różne daty</xsd:documentation>
        </xsd:annotation>
      </xsd:element>
      <xsd:element name="P_7" type="tns:TZnakowy512" minOccurs="0">
        <xsd:annotation>
          <xsd:documentation>Nazwa (rodzaj) towaru lub usługi. Pole
opcjonalne wyłącznie dla przypadku określonego w art 106j ust. 3 pkt 2 ustawy (faktura
korygująca)</xsd:documentation>
        </xsd:annotation>
      </xsd:element>
      <xsd:element name="Indeks" type="tns:TZnakowy50" minOccurs="0">
        <xsd:annotation>
          <xsd:documentation>Pole przeznaczone do wpisania wewnętrznego kodu
towaru lub usługi nadanego przez podatnika albo dodatkowego
opisu</xsd:documentation>
        </xsd:annotation>
      </xsd:element>
      <xsd:element name="GTIN" type="tns:TZnakowy20" minOccurs="0">
        <xsd:annotation>
          <xsd:documentation>Globalny numer jednostki
handlowej</xsd:documentation>
        </xsd:annotation>
      </xsd:element>
      <xsd:element name="PKWiU" type="tns:TZnakowy50" minOccurs="0">
        <xsd:annotation>
          <xsd:documentation>Symbol Polskiej Klasyfikacji Wyrobów i
Usług</xsd:documentation>
        </xsd:annotation>
      </xsd:element>
      <xsd:element name="CN" type="tns:TZnakowy50" minOccurs="0">
        <xsd:annotation>
          <xsd:documentation>Symbol Nomenklatury

```



```

Scalonej</xsd:documentation>
  </xsd:annotation>
</xsd:element>
<xsd:element name="PKOB" type="tns:TZnakowy50" minOccurs="0">
  <xsd:annotation>
    <xsd:documentation>Symbol Polskiej Klasyfikacji Obiektów
Budowlanych</xsd:documentation>
  </xsd:annotation>
</xsd:element>
<xsd:element name="P_8A" type="tns:TZnakowy" minOccurs="0">
  <xsd:annotation>
    <xsd:documentation>Miara dostarczonych towarów lub zakres
wykonanych usług. Pole opcjonalne dla przypadku określonego w art. 106e ust. 5 pkt
3 ustawy</xsd:documentation>
  </xsd:annotation>
</xsd:element>
<xsd:element name="P_8B" type="tns:TIlosci" minOccurs="0">
  <xsd:annotation>
    <xsd:documentation>Ilość (liczba) dostarczonych towarów lub zakres
wykonanych usług. Pole opcjonalne dla przypadku określonego w art. 106e ust. 5 pkt
3 ustawy</xsd:documentation>
  </xsd:annotation>
</xsd:element>
<xsd:element name="P_9A" type="tns:TKwotowy2" minOccurs="0">
  <xsd:annotation>
    <xsd:documentation>Cena jednostkowa towaru lub usługi bez kwoty
podatku (cena jednostkowa netto). Pole opcjonalne dla przypadków określonych w art.
106e ust. 2 i 3 oraz ust. 5 pkt 3 ustawy</xsd:documentation>
  </xsd:annotation>
</xsd:element>
<xsd:element name="P_9B" type="tns:TKwotowy2" minOccurs="0">
  <xsd:annotation>
    <xsd:documentation>Cena wraz z kwotą podatku (cena jednostkowa
brutto), w przypadku zastosowania art. 106e ust. 7 i 8 ustawy</xsd:documentation>
  </xsd:annotation>
</xsd:element>
<xsd:element name="P_10" type="tns:TKwotowy2" minOccurs="0">
  <xsd:annotation>
    <xsd:documentation>Kwoty wszelkich opustów lub obniżek cen, w tym
w formie rabatu z tytułu wcześniejszej zapłaty, o ile nie zostały one uwzględnione
w cenie jednostkowej netto, a w przypadku stosowania art. 106e ust. 7 ustawy w cenie
jednostkowej brutto. Pole opcjonalne dla przypadków określonych w art. 106e ust.
2 i 3 oraz ust. 5 pkt 1 ustawy</xsd:documentation>
  </xsd:annotation>
</xsd:element>
<xsd:element name="P_11" type="tns:TKwotowy" minOccurs="0">
  <xsd:annotation>
    <xsd:documentation>Wartość dostarczonych towarów lub wykonanych
usług, objętych transakcją, bez kwoty podatku (wartość sprzedaży netto). Pole
opcjonalne dla przypadków określonych w art. 106e ust. 2 i 3 oraz ust. 5 pkt 3
ustawy</xsd:documentation>
  </xsd:annotation>
</xsd:element>
<xsd:element name="P_11A" type="tns:TKwotowy" minOccurs="0">
  <xsd:annotation>

```



```

        <xsd:documentation>Wartość sprzedaży brutto, w przypadku
zastosowania art. 106e ust. 7 i 8 ustawy</xsd:documentation>
    </xsd:annotation>
</xsd:element>
    <xsd:element name="P_11Vat" type="tns:TKwotowy" minOccurs="0">
        <xsd:annotation>
            <xsd:documentation>Kwota podatku w przypadku, o którym mowa w art.
106e ust. 10 ustawy</xsd:documentation>
        </xsd:annotation>
    </xsd:element>
    <xsd:element name="P_12" type="tns:TStawkaPodatku" minOccurs="0">
        <xsd:annotation>
            <xsd:documentation>Stawka podatku. Pole opcjonalne dla przypadków
określonych w art. 106e ust. 2, 3, ust. 4 pkt 3 i ust. 5 pkt 3
ustawy</xsd:documentation>
        </xsd:annotation>
    </xsd:element>
    <xsd:element name="P_12_XII" type="tns:TProcentowy" minOccurs="0">
        <xsd:annotation>
            <xsd:documentation>Stawka podatku od wartości dodanej w przypadku,
o którym mowa w dziale XII w rozdziale 6a ustawy</xsd:documentation>
        </xsd:annotation>
    </xsd:element>
    <xsd:element name="P_12_Zal_15" type="etd:TWybor1" minOccurs="0">
        <xsd:annotation>
            <xsd:documentation>Znacznik dla towaru lub usługi wymienionych w
załączniku nr 15 do ustawy - wartość "1"</xsd:documentation>
        </xsd:annotation>
    </xsd:element>
    <xsd:element name="KwotaAkcyzy" type="tns:TKwotowy" minOccurs="0">
        <xsd:annotation>
            <xsd:documentation>Kwota podatku akcyzowego zawarta w cenie
towaru</xsd:documentation>
        </xsd:annotation>
    </xsd:element>
    <xsd:element name="GTU" type="tns:TGTU" minOccurs="0">
        <xsd:annotation>
            <xsd:documentation>Oznaczenie dotyczące dostawy towarów i
świadczenia usług</xsd:documentation>
        </xsd:annotation>
    </xsd:element>
    <xsd:element name="Procedura" type="tns:T0znaczenieProcedury"
minOccurs="0">
        <xsd:annotation>
            <xsd:documentation>Oznaczenie dotyczące
procedury</xsd:documentation>
        </xsd:annotation>
    </xsd:element>
    <xsd:element name="KursWaluty" type="tns:TIlosci" minOccurs="0">
        <xsd:annotation>
            <xsd:documentation>Kurs waluty stosowany do wyliczenia kwoty
podatku w przypadkach, o których mowa w Dziale VI ustawy</xsd:documentation>
        </xsd:annotation>
    </xsd:element>
    <xsd:element name="StanPrzed" type="etd:TWybor1" minOccurs="0">

```

```

        <xsd:annotation>
            <xsd:documentation>Znacznik stanu przed korektą w przypadku
            faktury korygującej lub faktury korygującej fakturę wystawioną w związku z art. 106f
            ust. 3 ustawy, w przypadku gdy korekta dotyczy danych wykazanych w pozycjach faktury
            i jest dokonywana w sposób polegający na wykazaniu danych przed korektą i po korekcie
            jako osobnych wierszy z odrębną numeracją oraz w przypadku potwierdzenia braku zmiany
            wartości danej pozycji</xsd:documentation>
        </xsd:annotation>
    </xsd:element>
</xsd:sequence>
</xsd:complexType>
</xsd:element>
<xsd:element name="Rozliczenie" minOccurs="0">
    <xsd:annotation>
        <xsd:documentation>Dodatkowe rozliczenia na
        fakturze</xsd:documentation>
    </xsd:annotation>
    <xsd:complexType>
        <xsd:sequence>
            <xsd:element name="Obciazenia" minOccurs="0" maxOccurs="100">
                <xsd:annotation>
                    <xsd:documentation>Obciążenia</xsd:documentation>
                </xsd:annotation>
                <xsd:complexType>
                    <xsd:sequence>
                        <xsd:element name="Kwota" type="tns:TKwotowy">
                            <xsd:annotation>
                                <xsd:documentation>Kwota doliczona do kwoty wykazanej w polu
                                P_15</xsd:documentation>
                            </xsd:annotation>
                        </xsd:element>
                        <xsd:element name="Powod" type="tns:TZnakowy">
                            <xsd:annotation>
                                <xsd:documentation>Powód obciążenia</xsd:documentation>
                            </xsd:annotation>
                        </xsd:element>
                    </xsd:sequence>
                </xsd:complexType>
            </xsd:element>
            <xsd:element name="SumaObciazen" type="tns:TKwotowy" minOccurs="0">
                <xsd:annotation>
                    <xsd:documentation>Suma obciążeń</xsd:documentation>
                </xsd:annotation>
            </xsd:element>
            <xsd:element name="Odliczenia" minOccurs="0" maxOccurs="100">
                <xsd:annotation>
                    <xsd:documentation>Odliczenia</xsd:documentation>
                </xsd:annotation>
                <xsd:complexType>
                    <xsd:sequence>
                        <xsd:element name="Kwota" type="tns:TKwotowy">
                            <xsd:annotation>
                                <xsd:documentation>Kwota odliczona od kwoty wykazanej w polu
                                P_15</xsd:documentation>
                            </xsd:annotation>
                        </xsd:element>
                    </xsd:sequence>
                </xsd:complexType>
            </xsd:element>
        </xsd:sequence>
    </xsd:complexType>
</xsd:element>

```

```

        </xsd:element>
        <xsd:element name="Powod" type="tns:TZnakowy">
          <xsd:annotation>
            <xsd:documentation>Powód odliczenia</xsd:documentation>
          </xsd:annotation>
        </xsd:element>
      </xsd:sequence>
    </xsd:complexType>
  </xsd:element>
  <xsd:element name="SumaOdliczen" type="tns:TKwotowy" minOccurs="0">
    <xsd:annotation>
      <xsd:documentation>Suma odliczeń</xsd:documentation>
    </xsd:annotation>
  </xsd:element>
  <xsd:choice minOccurs="0">
    <xsd:element name="DoZapłaty" type="tns:TKwotowy">
      <xsd:annotation>
        <xsd:documentation>Kwota należności do zapłaty równa polu P_15
powiększonemu o Obciążenia i pomniejszonemu o Odliczenia</xsd:documentation>
      </xsd:annotation>
    </xsd:element>
    <xsd:element name="DoRozliczenia" type="tns:TKwotowy">
      <xsd:annotation>
        <xsd:documentation>Kwota nadpłacona do
rozliczenia/zwrotu</xsd:documentation>
      </xsd:annotation>
    </xsd:element>
  </xsd:choice>
</xsd:sequence>
</xsd:complexType>
</xsd:element>
<xsd:element name="Płatność" minOccurs="0">
  <xsd:annotation>
    <xsd:documentation>Warunki płatności</xsd:documentation>
  </xsd:annotation>
  <xsd:complexType>
    <xsd:sequence>
      <xsd:choice minOccurs="0">
        <xsd:sequence>
          <xsd:element name="Zapłacono" type="etd:TWybor1">
            <xsd:annotation>
              <xsd:documentation>Znacznik informujący, że kwota należności
wynikająca z faktury została zapłacona: 1 - zapłacono</xsd:documentation>
            </xsd:annotation>
          </xsd:element>
          <xsd:element name="DataZapłaty" type="tns:TData">
            <xsd:annotation>
              <xsd:documentation>Data zapłaty, jeśli do wystawienia faktury
płatność została dokonana</xsd:documentation>
            </xsd:annotation>
          </xsd:element>
        </xsd:sequence>
      </xsd:choice>
    </xsd:sequence>
  </xsd:complexType>
  <xsd:element name="ZnacznikZapłatyCzesciowej"
type="etd:TWybor1_2">

```

```

        <xsd:annotation>
            <xsd:documentation>Znacznik informujący, że kwota należności
wynikająca z faktury została zapłacona w części lub w całości:
1 - zapłacono w części;                2 - zapłacono w całości, jeśli
faktura została zapłacona w dwóch lub więcej częściach, a ostatnia płatność jest
płatnością końcową</xsd:documentation>
        </xsd:annotation>
    </xsd:element>
    <xsd:element name="ZaplataCzesciowa" maxOccurs="100">
        <xsd:annotation>
            <xsd:documentation>Dane zapłat
częściowych</xsd:documentation>
        </xsd:annotation>
        <xsd:complexType>
            <xsd:sequence>
                <xsd:element name="KwotaZaplatyCzesciowej"
type="tns:TKwotowy">
                    <xsd:annotation>
                        <xsd:documentation>Kwota zapłaty
częściowej</xsd:documentation>
                    </xsd:annotation>
                </xsd:element>
                <xsd:element name="DataZaplatyCzesciowej"
type="tns:TData">
                    <xsd:annotation>
                        <xsd:documentation>Data zapłaty częściowej, jeśli do
wystawienia faktury płatność częściowa została dokonana</xsd:documentation>
                    </xsd:annotation>
                </xsd:element>
                <xsd:choice minOccurs="0">
                    <xsd:element name="FormaPlatnosci"
type="tns:TFormaPlatnosci">
                        <xsd:annotation>
                            <xsd:documentation>Forma
płatności</xsd:documentation>
                        </xsd:annotation>
                    </xsd:element>
                    <xsd:sequence>
                        <xsd:element name="PlatnoscInna" type="etd:TWybor1">
                            <xsd:annotation>
                                <xsd:documentation>Znacznik innej formy płatności:
1 - inna forma płatności</xsd:documentation>
                            </xsd:annotation>
                        </xsd:element>
                        <xsd:element name="OpisPlatnosci" type="tns:TZnakowy">
                            <xsd:annotation>
                                <xsd:documentation>Doprecyzowanie innej formy
płatności</xsd:documentation>
                            </xsd:annotation>
                        </xsd:element>
                    </xsd:sequence>
                </xsd:choice>
            </xsd:sequence>
        </xsd:complexType>
    </xsd:element>

```

```

        </xsd:sequence>
    </xsd:choice>
    <xsd:element name="TerminPlatnosci" minOccurs="0" maxOccurs="100">
        <xsd:complexType>
            <xsd:sequence minOccurs="0">
                <xsd:element name="Termin" type="tns:TData" minOccurs="0">
                    <xsd:annotation>
                        <xsd:documentation>Termin płatności</xsd:documentation>
                    </xsd:annotation>
                </xsd:element>
                <xsd:element name="TerminOpis" minOccurs="0">
                    <xsd:annotation>
                        <xsd:documentation>Opis terminu
płatności</xsd:documentation>
                    </xsd:annotation>
                </xsd:complexType>
                <xsd:sequence>
                    <xsd:element name="Ilosc" type="xsd:integer"/>
                    <xsd:element name="Jednostka" type="tns:TZnakowy50"/>
                    <xsd:element name="ZdarzeniePoczatkowe"
type="tns:TZnakowy"/>
                </xsd:sequence>
            </xsd:complexType>
        </xsd:element>
        </xsd:sequence>
        </xsd:complexType>
    </xsd:element>
    <xsd:choice minOccurs="0">
        <xsd:element name="FormaPlatnosci" type="tns:TFormaPlatnosci">
            <xsd:annotation>
                <xsd:documentation>Forma płatności</xsd:documentation>
            </xsd:annotation>
        </xsd:element>
        <xsd:sequence>
            <xsd:element name="PlatnoscInna" type="etd:Twybor1">
                <xsd:annotation>
                    <xsd:documentation>Znacznik innej formy płatności: 1 - inna
forma płatności</xsd:documentation>
                </xsd:annotation>
            </xsd:element>
            <xsd:element name="OpisPlatnosci" type="tns:TZnakowy">
                <xsd:annotation>
                    <xsd:documentation>Doprecyzowanie innej formy
płatności</xsd:documentation>
                </xsd:annotation>
            </xsd:element>
        </xsd:sequence>
    </xsd:choice>
    <xsd:element name="RachunekBankowy" type="tns:TRachunekBankowy"
minOccurs="0" maxOccurs="100">
        <xsd:annotation>
            <xsd:documentation>Numer rachunku</xsd:documentation>
        </xsd:annotation>
    </xsd:element>
    <xsd:element name="RachunekBankowyFaktora"

```

```

type="tns:TRachunekBankowy" minOccurs="0" maxOccurs="20">
  <xsd:annotation>
    <xsd:documentation>Rachunek faktora</xsd:documentation>
  </xsd:annotation>
</xsd:element>
<xsd:element name="Skonto" minOccurs="0">
  <xsd:annotation>
    <xsd:documentation>Skonto</xsd:documentation>
  </xsd:annotation>
  <xsd:complexType>
    <xsd:sequence>
      <xsd:element name="WarunkiSkonta" type="tns:TZnakowy">
        <xsd:annotation>
          <xsd:documentation>Warunki, które nabywca powinien spełnić
aby skorzystać ze skonta</xsd:documentation>
        </xsd:annotation>
      </xsd:element>
      <xsd:element name="WysokoscSkonta" type="tns:TZnakowy">
        <xsd:annotation>
          <xsd:documentation>Wysokość skonta</xsd:documentation>
        </xsd:annotation>
      </xsd:element>
    </xsd:sequence>
  </xsd:complexType>
</xsd:element>
</xsd:sequence>
</xsd:complexType>
</xsd:element>
<xsd:element name="WarunkiTransakcji" minOccurs="0">
  <xsd:annotation>
    <xsd:documentation>Warunki transakcji, o ile
występują</xsd:documentation>
  </xsd:annotation>
  <xsd:complexType>
    <xsd:sequence>
      <xsd:element name="Umowy" minOccurs="0" maxOccurs="100">
        <xsd:complexType>
          <xsd:sequence minOccurs="0">
            <xsd:element name="DataUmowy" type="tns:TDataU" minOccurs="0">
              <xsd:annotation>
                <xsd:documentation>Data umowy</xsd:documentation>
              </xsd:annotation>
            </xsd:element>
            <xsd:element name="NrUmowy" type="tns:TZnakowy" minOccurs="0">
              <xsd:annotation>
                <xsd:documentation>Numer umowy</xsd:documentation>
              </xsd:annotation>
            </xsd:element>
          </xsd:sequence>
        </xsd:complexType>
      </xsd:element>
      <xsd:element name="Zamowienia" minOccurs="0" maxOccurs="100">
        <xsd:complexType>
          <xsd:sequence minOccurs="0">
            <xsd:element name="DataZamowienia" type="tns:TDataU"

```

```

minOccurs="0">
    <xsd:annotation>
        <xsd:documentation>Data zamówienia</xsd:documentation>
    </xsd:annotation>
</xsd:element>
<xsd:element name="NrZamowienia" type="tns:TZnakowy"
minOccurs="0">
    <xsd:annotation>
        <xsd:documentation>Numer zamówienia</xsd:documentation>
    </xsd:annotation>
</xsd:element>
</xsd:sequence>
</xsd:complexType>
</xsd:element>
<xsd:element name="NrPartiiTowaru" type="tns:TZnakowy" minOccurs="0"
maxOccurs="1000">
    <xsd:annotation>
        <xsd:documentation>Numery partii towaru</xsd:documentation>
    </xsd:annotation>
</xsd:element>
<xsd:element name="WarunkiDostawy" type="tns:TZnakowy" minOccurs="0">
    <xsd:annotation>
        <xsd:documentation>Warunki dostawy towarów - w przypadku istnienia
pomiędzy stronami transakcji, umowy określającej warunki dostawy tzw.
Incoterms</xsd:documentation>
    </xsd:annotation>
</xsd:element>
<xsd:sequence minOccurs="0">
    <xsd:element name="KursUmowny" type="tns:TIlosci">
        <xsd:annotation>
            <xsd:documentation>Kurs umowny - w przypadkach, gdy na fakturze
znajduje się informacja o kursie, po którym zostały przeliczone kwoty wykazane na
fakturze w złotych. Nie dotyczy przypadków, o których mowa w Dziale VI
ustawy</xsd:documentation>
        </xsd:annotation>
</xsd:element>
<xsd:element name="WalutaUmowna" type="tns:TKodWaluty">
        <xsd:annotation>
            <xsd:documentation>Waluta umowna - trzyliterowy kod waluty
(ISO-4217) w przypadkach, gdy na fakturze znajduje się informacja o kursie, po którym
zostały przeliczone kwoty wykazane na fakturze w złotych. Nie dotyczy przypadków,
o których mowa w Dziale VI ustawy</xsd:documentation>
        </xsd:annotation>
</xsd:element>
</xsd:sequence>
<xsd:element name="Transport" minOccurs="0" maxOccurs="20">
    <xsd:complexType>
        <xsd:sequence>
            <xsd:choice>
                <xsd:element name="RodzajTransportu"
type="tns:TRodzajTransportu">
                    <xsd:annotation>
                        <xsd:documentation>Rodzaj zastosowanego transportu w
przypadku dokonanej dostawy towarów</xsd:documentation>
                    </xsd:annotation>

```

```

</xsd:element>
<xsd:sequence>
  <xsd:element name="TransportInny" type="etd:TWybor1">
    <xsd:annotation>
      <xsd:documentation>Znacznik innego rodzaju transportu:
1 - inny rodzaj transportu</xsd:documentation>
    </xsd:annotation>
  </xsd:element>
  <xsd:element name="OpisInnegoTransportu"
type="tns:TZnakowy50">
    <xsd:annotation>
      <xsd:documentation>Opis innego rodzaju
transportu</xsd:documentation>
    </xsd:annotation>
  </xsd:element>
</xsd:sequence>
</xsd:choice>
<xsd:element name="Przewoznik" minOccurs="0">
  <xsd:complexType>
    <xsd:sequence>
      <xsd:element name="DaneIdentyfikacyjne"
type="tns:TPodmiot2">
        <xsd:annotation>
          <xsd:documentation>Dane identyfikacyjne
przewoźnika</xsd:documentation>
        </xsd:annotation>
      </xsd:element>
      <xsd:element name="AdresPrzewoznika" type="tns:TAdres">
        <xsd:annotation>
          <xsd:documentation>Adres
przewoźnika</xsd:documentation>
        </xsd:annotation>
      </xsd:element>
    </xsd:sequence>
  </xsd:complexType>
</xsd:element>
<xsd:element name="NrZleceniaTransportu" type="tns:TZnakowy"
minOccurs="0">
  <xsd:annotation>
    <xsd:documentation>Numer zlecenia
transportu</xsd:documentation>
  </xsd:annotation>
</xsd:element>
<xsd:sequence>
  <xsd:choice>
    <xsd:element name="OpisLadunku" type="tns:TLadunek">
      <xsd:annotation>
        <xsd:documentation>Rodzaj ładunku</xsd:documentation>
      </xsd:annotation>
    </xsd:element>
    <xsd:element name="LadunekInny" type="etd:TWybor1">
      <xsd:annotation>
        <xsd:documentation>Znacznik innego ładunku: 1 - inny
ładunek</xsd:documentation>
      </xsd:annotation>
    </xsd:element>
  </xsd:choice>

```



```

        </xsd:annotation>
        </xsd:element>
        <xsd:element name="OpisInnegoLadunku"
type="tns:TZnakowy50">
        <xsd:annotation>
        <xsd:documentation>Opis innego ładunku, w tym ładunek
mieszany</xsd:documentation>
        </xsd:annotation>
        </xsd:element>
        </xsd:sequence>
        </xsd:choice>
        <xsd:element name="JednostkaOpakowania" type="tns:TZnakowy"
minOccurs="0">
        <xsd:annotation>
        <xsd:documentation>Jednostka
opakowania</xsd:documentation>
        </xsd:annotation>
        </xsd:element>
        </xsd:sequence>
        <xsd:sequence minOccurs="0">
        <xsd:element name="DataGodzRozpTransportu"
type="tns:TDataCzas" minOccurs="0">
        <xsd:annotation>
        <xsd:documentation>Data i godzina rozpoczęcia
transportu</xsd:documentation>
        </xsd:annotation>
        </xsd:element>
        <xsd:element name="DataGodzZakTransportu"
type="tns:TDataCzas" minOccurs="0">
        <xsd:annotation>
        <xsd:documentation>Data i godzina zakończenia
transportu</xsd:documentation>
        </xsd:annotation>
        </xsd:element>
        <xsd:element name="WyslkaZ" type="tns:TAdres" minOccurs="0">
        <xsd:annotation>
        <xsd:documentation>Adres miejsca
wysyłki</xsd:documentation>
        </xsd:annotation>
        </xsd:element>
        <xsd:element name="WyslkaPrzez" type="tns:TAdres"
minOccurs="0" maxOccurs="20">
        <xsd:annotation>
        <xsd:documentation>Adres pośredni
wysyłki</xsd:documentation>
        </xsd:annotation>
        </xsd:element>
        <xsd:element name="WyslkaDo" type="tns:TAdres"
minOccurs="0">
        <xsd:annotation>
        <xsd:documentation>Adres miejsca docelowego, do którego
został zlecony transport</xsd:documentation>
        </xsd:annotation>
        </xsd:element>
</xsd:sequence>

```

```

        </xsd:sequence>
        </xsd:complexType>
    </xsd:element>
    <xsd:element name="PodmiotPosredniczy" type="etd:TWybor1"
minOccurs="0">
        <xsd:annotation>
            <xsd:documentation>Wartość "1" oznacza dostawę dokonaną przez
podmiot, o którym mowa w art. 22 ust. 2d ustawy. Pole dotyczy przypadku, w którym
podmiot uczestniczy w transakcji łańcuchowej innej niż procedura trójstronna
uproszczona, o której mowa w art. 135 ust. 1 pkt 4 ustawy</xsd:documentation>
        </xsd:annotation>
    </xsd:element>
</xsd:sequence>
</xsd:complexType>
</xsd:element>
<xsd:element name="Zamowienie" minOccurs="0">
    <xsd:annotation>
        <xsd:documentation>Zamówienie lub umowa, o których mowa w art. 106f ust.
1 pkt 4 ustawy (dla faktur zaliczkowych) w walucie, w której wystawiono fakturę
zaliczkową. W przypadku faktury korygującej fakturę zaliczkową należy wykazać
różnice wynikające z korekty poszczególnych pozycji zamówienia lub umowy lub dane
pozycji korygowanych w stanie przed korektą i po korekcie jako osobne wiersze, jeśli
korekta dotyczy wartości zamówienia lub umowy. W przypadku faktur korygujących
faktury zaliczkowe, jeśli korekta nie dotyczy wartości zamówienia lub umowy i
jednocześnie zmienia wysokość podstawy opodatkowania lub podatku, należy wprowadzić
zapis wg stanu przed korektą i zapis w stanie po korekcie w celu potwierdzenia braku
zmiany wartości danej pozycji</xsd:documentation>
    </xsd:annotation>
    <xsd:complexType>
        <xsd:sequence>
            <xsd:element name="WartoscZamowienia" type="tns:TKwotowy">
                <xsd:annotation>
                    <xsd:documentation>Wartość zamówienia lub umowy z uwzględnieniem
kwoty podatku</xsd:documentation>
                </xsd:annotation>
            </xsd:element>
            <xsd:element name="ZamowienieWiersz" maxOccurs="10000">
                <xsd:annotation>
                    <xsd:documentation>Szczegółowe pozycje zamówienia lub umowy w
walucie, w której wystawiono fakturę zaliczkową</xsd:documentation>
                </xsd:annotation>
                <xsd:complexType>
                    <xsd:sequence>
                        <xsd:element name="NrWierszaZam" type="tns:TNaturalny">
                            <xsd:annotation>
                                <xsd:documentation>Kolejny numer wiersza zamówienia lub
umowy</xsd:documentation>
                            </xsd:annotation>
                        </xsd:element>
                        <xsd:element name="UU_IDZ" type="tns:TZnakowy50" minOccurs="0">
                            <xsd:annotation>
                                <xsd:documentation>Uniwersalny unikalny numer wiersza
zamówienia lub umowy</xsd:documentation>
                            </xsd:annotation>
                        </xsd:element>
                    </xsd:sequence>
                </xsd:complexType>
            </xsd:element>
        </xsd:sequence>
    </xsd:complexType>

```

```

        <xsd:element name="P_7Z" type="tns:TZnakowy512" minOccurs="0">
            <xsd:annotation>
                <xsd:documentation>Nazwa (rodzaj) towaru lub
usługi</xsd:documentation>
            </xsd:annotation>
        </xsd:element>
        <xsd:element name="IndeksZ" type="tns:TZnakowy50"
minOccurs="0">
            <xsd:annotation>
                <xsd:documentation>Pole przeznaczone do wpisania
wewnętrznego kodu towaru lub usługi nadanego przez podatnika albo dodatkowego
opisu</xsd:documentation>
            </xsd:annotation>
        </xsd:element>
        <xsd:element name="GTINZ" type="tns:TZnakowy20" minOccurs="0">
            <xsd:annotation>
                <xsd:documentation>Globalny numer jednostki
handlowej</xsd:documentation>
            </xsd:annotation>
        </xsd:element>
        <xsd:element name="PKWiUZ" type="tns:TZnakowy50" minOccurs="0">
            <xsd:annotation>
                <xsd:documentation>Symbol Polskiej Klasyfikacji Wyrobów i
Usług</xsd:documentation>
            </xsd:annotation>
        </xsd:element>
        <xsd:element name="CNZ" type="tns:TZnakowy50" minOccurs="0">
            <xsd:annotation>
                <xsd:documentation>Symbol Nomenklatury
Scalonej</xsd:documentation>
            </xsd:annotation>
        </xsd:element>
        <xsd:element name="PKOBZ" type="tns:TZnakowy50" minOccurs="0">
            <xsd:annotation>
                <xsd:documentation>Symbol Polskiej Klasyfikacji Obiektów
Budowlanych</xsd:documentation>
            </xsd:annotation>
        </xsd:element>
        <xsd:element name="P_8AZ" type="tns:TZnakowy" minOccurs="0">
            <xsd:annotation>
                <xsd:documentation>Miara zamówionego towaru lub zakres
usługi</xsd:documentation>
            </xsd:annotation>
        </xsd:element>
        <xsd:element name="P_8BZ" type="tns:TIlosci" minOccurs="0">
            <xsd:annotation>
                <xsd:documentation>Ilość zamówionego towaru lub zakres
usługi</xsd:documentation>
            </xsd:annotation>
        </xsd:element>
        <xsd:element name="P_9AZ" type="tns:TKwotowy2" minOccurs="0">
            <xsd:annotation>
                <xsd:documentation>Cena jednostkowa
netto</xsd:documentation>
            </xsd:annotation>

```

```

</xsd:element>
<xsd:element name="P_11NettoZ" type="tns:TKwotowy"
minOccurs="0">
  <xsd:annotation>
    <xsd:documentation>Wartość zamówionego towaru lub usługi bez
kwoty podatku</xsd:documentation>
  </xsd:annotation>
</xsd:element>
<xsd:element name="P_11VatZ" type="tns:TKwotowy" minOccurs="0">
  <xsd:annotation>
    <xsd:documentation>Kwota podatku od zamówionego towaru lub
usługi</xsd:documentation>
  </xsd:annotation>
</xsd:element>
<xsd:element name="P_12Z" type="tns:TStawkaPodatku"
minOccurs="0">
  <xsd:annotation>
    <xsd:documentation>Stawka podatku</xsd:documentation>
  </xsd:annotation>
</xsd:element>
<xsd:element name="P_12Z_XII" type="tns:TProcentowy"
minOccurs="0">
  <xsd:annotation>
    <xsd:documentation>Stawka podatku od wartości dodanej w
przypadku, o którym mowa w dziale XII w rozdziale 6a ustawy</xsd:documentation>
  </xsd:annotation>
</xsd:element>
<xsd:element name="P_12Z_Zal_15" type="etd:Twybor1"
minOccurs="0">
  <xsd:annotation>
    <xsd:documentation>Znacznik dla towaru lub usługi
wymienionych w załączniku nr 15 do ustawy - wartość "1"</xsd:documentation>
  </xsd:annotation>
</xsd:element>
<xsd:element name="GTUZ" type="tns:TGTU" minOccurs="0">
  <xsd:annotation>
    <xsd:documentation>Oznaczenie dotyczące dostawy towarów i
świadczenia usług</xsd:documentation>
  </xsd:annotation>
</xsd:element>
<xsd:element name="ProceduraZ"
type="tns:T0znaczenieProceduryZ" minOccurs="0">
  <xsd:annotation>
    <xsd:documentation>Oznaczenia dotyczące
procedur</xsd:documentation>
  </xsd:annotation>
</xsd:element>
<xsd:element name="KwotaAkcyzyZ" type="tns:TKwotowy"
minOccurs="0">
  <xsd:annotation>
    <xsd:documentation>Kwota podatku akcyzowego zawarta w cenie
towaru</xsd:documentation>
  </xsd:annotation>
</xsd:element>
<xsd:element name="StanPrzedZ" type="etd:Twybor1"

```

	<pre> minOccurs="0"> <xsd:annotation> <xsd:documentation>Znacznik stanu przed korektą w przypadku faktury korygującej fakturę dokumentującą otrzymanie zapłaty lub jej części przed dokonaniem czynności oraz fakturę wystawioną w związku z art. 106f ust. 4 ustawy, w przypadku gdy korekta dotyczy danych wykazanych w pozycjach zamówienia i jest dokonywana w sposób polegający na wykazaniu danych przed korektą i po korekcie jako osobnych wierszy z odrębną numeracją oraz w przypadku potwierdzania braku zmiany wartości danej pozycji</xsd:documentation> </xsd:annotation> </xsd:element> </xsd:sequence> </xsd:complexType> </xsd:element> </xsd:sequence> </xsd:complexType> </xsd:element> </xsd:sequence> </xsd:complexType> </xsd:element> </pre>
--	--

element **Faktura/Fa/KodWaluty**

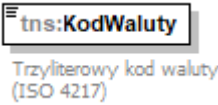
diagram			
namespace	http://crd.gov.pl/wzor/2024/10/31/10312/		
type	tns:TKodWaluty		
properties	content simple		
facets	Kind	Value	Annotation
	enumeration	AED	documentation DIRHAM ZEA
	enumeration	AFN	documentation AFGANI
	enumeration	ALL	documentation LEK
	enumeration	AMD	documentation DRAM
	enumeration	ANG	documentation GULDEN ANTYLI HOLENDERSKICH
	enumeration	AOA	documentation KWANZA
	enumeration	ARS	documentation PESO ARGENTYŃSKIE
	enumeration	AUD	documentation DOLAR AUSTRALIJSKI
	enumeration	AWG	documentation GULDEN ARUBAŃSKI
	enumeration	AZN	documentation MANAT AZERBEJDŹAŃSKI
	enumeration	BAM	documentation MARKA ZAMIENNA
	enumeration	BBD	documentation DOLAR BARBADOSKI
	enumeration	BDT	documentation TAKA
	enumeration	BGN	documentation

		LEW
enumeration	BHD	documentation DINAR BAHRAJSKI
enumeration	BIF	documentation FRANK BURUNDYJSKI
enumeration	BMD	documentation DOLAR BERMUDZKI
enumeration	BND	documentation DOLAR BRUNEJSKI
enumeration	BOB	documentation BOLIWIANO
enumeration	BOV	documentation BOLIWIANO MVDOL
enumeration	BRL	documentation REAL
enumeration	BSD	documentation DOLAR BAHAMSKI
enumeration	BTN	documentation NGULTRUM
enumeration	BWP	documentation PULA
enumeration	BYN	documentation RUBEL BIAŁORUSKI
enumeration	BZD	documentation DOLAR BELIZEŃSKI
enumeration	CAD	documentation DOLAR KANADYJSKI
enumeration	CDF	documentation FRANK KONGIJSKI
enumeration	CHE	documentation FRANK SZWAJCARSKI VIR EURO
enumeration	CHF	documentation FRANK SZWAJCARSKI
enumeration	CHW	documentation FRANK SZWAJCARSKI VIR FRANK
enumeration	CLF	documentation JEDNOSTKA ROZLICZENIOWA CHILIJSKA
enumeration	CLP	documentation PESO CHILIJSKIE
enumeration	CNY	documentation YUAN RENMINBI
enumeration	COP	documentation PESO KOLUMBIJSKIE
enumeration	COU	documentation UNIDAD DE VALOR REAL KOLUMBILSKIE
enumeration	CRC	documentation COLON KOSTARYKAŃSKI
enumeration	CUC	documentation PESO WYMIENIALNE
enumeration	CUP	documentation PESO KUBAŃSKIE
enumeration	CVE	documentation ESCUDO REPUBLIKI ZIELONEGO PRZYŁĄDKA
enumeration	CZK	documentation KORONA CZESKA
enumeration	DJF	documentation FRANK DŻIBUTI
enumeration	DKK	documentation KORONA DUŃSKA
enumeration	DOP	documentation PESO DOMINIKAŃSKIE
enumeration	DZD	documentation DINAR ALGIERSKI
enumeration	EGP	documentation FUNT EGIPSKI
enumeration	ERN	documentation NAKFA
enumeration	ETB	documentation BIRR
enumeration	EUR	documentation

	enumeration	FJD	EURO documentation
	enumeration	FKP	DOLAR FIDŽI documentation
	enumeration	GBP	FUNT FALKLANDZKI documentation
	enumeration	GEL	FUNT SZTERLING documentation
	enumeration	GGP	LARI documentation
	enumeration	GHS	FUNT GUERNSEY documentation
	enumeration	GIP	GHANA CEDI documentation
	enumeration	GMD	FUNT GIBRALTARSKI documentation
	enumeration	GNF	DALASI documentation
	enumeration	GTQ	FRANK GWINEJSKI documentation
	enumeration	GYD	QUETZAL documentation
	enumeration	HKD	DOLAR GUJAŃSKI documentation
	enumeration	HNL	DOLAR HONGKONGU documentation
	enumeration	HRK	LEMPIRA documentation
	enumeration	HTG	KUNA documentation
	enumeration	HUF	GOURDE documentation
	enumeration	IDR	FORINT documentation
	enumeration	ILS	RUPIA INDONEZYJSKA documentation
	enumeration	IMP	SZEKEL documentation
	enumeration	INR	FUNT MANX documentation
	enumeration	IQD	RUPIA INDYJSKA documentation
	enumeration	IRR	DINAR IRACKI documentation
	enumeration	ISK	RIAL IRAŃSKI documentation
	enumeration	JEP	KORONA ISLANDZKA documentation
	enumeration	JMD	FUNT JERSEY documentation
	enumeration	JOD	DOLAR JAMAJSKI documentation
	enumeration	JPY	DINAR JORDAŃSKI documentation
	enumeration	KES	JEN documentation
	enumeration	KGS	SZYLING KENIJSKI documentation
	enumeration	KHR	SOM documentation
	enumeration	KMF	RIEL documentation
	enumeration	KPW	FRANK KOMORÓW documentation
	enumeration	KRW	WON PÓŁNOCNO-KOREAŃSKI documentation
	enumeration	KWD	WON PÓŁUDNIOWO-KOREAŃSKI documentation
	enumeration	KYD	DINAR KUWEJCKI documentation

	enumeration	KZT	DOLAR KAJMANSKI documentation
	enumeration	LAK	TENGE documentation
	enumeration	LBP	KIP documentation
	enumeration	LKR	FUNT LIBAŃSKI documentation
	enumeration	LRD	RUPIA LANKIJSKA documentation
	enumeration	LSL	DOLAR LIBERYJSKI documentation
	enumeration	LYD	LOTI documentation
	enumeration	MAD	DINAR LIBIJSKI documentation
	enumeration	MDL	DIRHAM MAROKAŃSKI documentation
	enumeration	MGA	LEJ MOŁDAWII documentation
	enumeration	MKD	ARIARY documentation
	enumeration	MMK	DENAR documentation
	enumeration	MNT	KYAT documentation
	enumeration	MOP	TUGRIK documentation
	enumeration	MRU	PATACA documentation
	enumeration	MUR	OUGUIYA documentation
	enumeration	MVR	RUPIA MAURITIUSU documentation
	enumeration	MWK	RUPIA MALEDIWSKA documentation
	enumeration	MXN	KWACHA MALAWIJSKA documentation
	enumeration	MXV	PESO MEKSYKAŃSKIE documentation
	enumeration	MYR	UNIDAD DE INVERSION (UDI) MEKSYKAŃSKIE documentation
	enumeration	MZN	RINGGIT documentation
	enumeration	NAD	METICAL documentation
	enumeration	NGN	DOLAR NAMIBIJSKI documentation
	enumeration	NIO	NAIRA documentation
	enumeration	NOK	CORDOBA ORO documentation
	enumeration	NPR	KORONA NORWESKA documentation
	enumeration	NZD	RUPIA NEPAŁSKA documentation
	enumeration	OMR	DOLAR NOWOZELANDZKI documentation
	enumeration	PAB	RIAL OMAŃSKI documentation
	enumeration	PEN	BALBOA documentation
	enumeration	PGK	SOL documentation
	enumeration	PHP	KINA documentation
	enumeration	PKR	PESO FILIPIŃSKIE documentation
	enumeration	PLN	RUPIA PAKISTAŃSKA documentation

	enumeration	PYG	ZŁOTY documentation
	enumeration	QAR	GUARANI documentation
	enumeration	RON	RIAL KATARSKI documentation
	enumeration	RSD	LEJ RUMUŃSKI documentation
	enumeration	RUB	DINAR SERBSKI documentation
	enumeration	RWF	RUBEL ROSYJSKI documentation
	enumeration	SAR	FRANK RWANDYJSKI documentation
	enumeration	SBD	RIAL SAUDYJSKI documentation
	enumeration	SCR	DOLAR WYSP SALOMONA documentation
	enumeration	SDG	RUPIA SESZELSKA documentation
	enumeration	SEK	FUNT SUDAŃSKI documentation
	enumeration	SGD	KORONA SZWEDZKA documentation
	enumeration	SHP	DOLAR SINGAPURSKI documentation
	enumeration	SLL	FUNT ŚWIĘTEJ HELENY (ŚWIĘTA HELENA I WYSPA WNIEBOWSTĄPIENIA) documentation
	enumeration	SOS	LEONE documentation
	enumeration	SRD	SZYLING SOMALIJSKI documentation
	enumeration	SSP	DOLAR SURINAMSKI documentation
	enumeration	STN	FUNT POŁUDNIOWOSUDAŃSKI documentation
	enumeration	SVC	DOBRA documentation
	enumeration	SYP	COLON SALWADORSKI (SV1) documentation
	enumeration	SZL	FUNT SYRYJSKI documentation
	enumeration	THB	LILANGENI documentation
	enumeration	TJS	BAT documentation
	enumeration	TMT	SOMONI documentation
	enumeration	TND	MANAT TURKMEŃSKI documentation
	enumeration	TOP	DINAR TUNEZYJSKI documentation
	enumeration	TRY	PAANGA documentation
	enumeration	TTD	LIRA TURECKA documentation
	enumeration	TWD	DOLAR TRYNIDADU I TOBAGO documentation
	enumeration	TZS	NOWY DOLAR TAJWAŃSKI documentation
	enumeration	UAH	SZYLING TANZAŃSKI documentation
	enumeration	UGX	HRYWNA documentation
	enumeration	USD	SZYLING UGANDYJSKI documentation
	enumeration	USN	DOLAR AMERYKAŃSKI documentation
	enumeration	UYI	DOLAR AMERYKAŃSKI (NEXT DAY) documentation

	enumeration	UYU	PESO EN UNIDADES INDEXADAS URUGWAJSKIE documentation PESO URUGWAJSKIE
	enumeration	UYW	documentation PESO EN UNIDADES INDEXADAS URUGWAJSKIE
	enumeration	UZS	documentation SUM
	enumeration	VES	documentation BOLIVAR SOBERANO
	enumeration	VND	documentation DONG
	enumeration	VUV	documentation VATU
	enumeration	WST	documentation TALA
	enumeration	XAF	documentation FRANK CFA (BEAC)
	enumeration	XAG	documentation SREBRO
	enumeration	XAU	documentation ZŁOTO
	enumeration	XBA	documentation BOND MARKETS UNIT EUROPEAN COMPOSITE UNIT (EURCO)
	enumeration	XBB	documentation BOND MARKETS UNIT EUROPEAN MONETARY UNIT (E.M.U.-6)
	enumeration	XBC	documentation BOND MARKETS UNIT EUROPEAN UNIT OF ACCOUNT 9 (E.U.A.-9)
	enumeration	XBD	documentation BOND MARKETS UNIT EUROPEAN UNIT OF ACCOUNT 17 (E.U.A.-17)
	enumeration	XCD	documentation DOLAR WSCHODNIO-KARAIBSKI
	enumeration	XDR	documentation SDR MIĘDZYNARODOWY FUNDUSZ WALUTOWY
	enumeration	XOF	documentation FRANK CFA (BCEAO)
	enumeration	XPB	documentation PALLAD
	enumeration	XPF	documentation FRANK CFP
	enumeration	XPT	documentation PLATYNA
	enumeration	XSU	documentation SUCRE SISTEMA UNITARIO DE COMPENSACION REGIONAL DE PAGOS SUCRE
	enumeration	XUA	documentation ADB UNIT OF ACCOUNT MEMBER COUNTRIES OF THE AFRICAN DEVELOPMENT BANK GROUP
	enumeration	XXX	documentation BRAK WALUTY
	enumeration	YER	documentation RIAL JEMEŃSKI
	enumeration	ZAR	documentation RAND
	enumeration	ZMW	documentation KWACHA ZAMBIJSKA
	enumeration	ZWL	documentation DOLAR ZIMBABWE
annotation	documentation		Trzyliterowy kod waluty (ISO 4217)
source			<pre> <xsd:element name="KodWaluty" type="tns:TKodWaluty"> <xsd:annotation> <xsd:documentation>Trzyliterowy kod waluty (ISO 4217)</xsd:documentation> </xsd:annotation> </xsd:element> </pre>

element Faktura/Fa/P_1

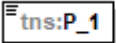
diagram	 <p>tns:P_1 Data wystawienia, z zastrzeżeniem art. 106na ust. 1 ustawy</p>												
namespace	http://crd.gov.pl/wzor/2024/10/31/10312/												
type	tns:TDataT												
properties	content simple												
facets	<table border="1"> <thead> <tr> <th>Kind</th> <th>Value</th> <th>Annotation</th> </tr> </thead> <tbody> <tr> <td>minInclusive</td> <td>2006-01-01</td> <td></td> </tr> <tr> <td>maxInclusive</td> <td>2050-01-01</td> <td></td> </tr> <tr> <td>pattern</td> <td>((\d{4})-(\d{2})-(\d{2}))</td> <td></td> </tr> </tbody> </table>	Kind	Value	Annotation	minInclusive	2006-01-01		maxInclusive	2050-01-01		pattern	((\d{4})-(\d{2})-(\d{2}))	
Kind	Value	Annotation											
minInclusive	2006-01-01												
maxInclusive	2050-01-01												
pattern	((\d{4})-(\d{2})-(\d{2}))												
annotation	documentation Data wystawienia, z zastrzeżeniem art. 106na ust. 1 ustawy												
source	<pre><xsd:element name="P_1" type="tns:TDataT"> <xsd:annotation> <xsd:documentation>Data wystawienia, z zastrzeżeniem art. 106na ust. 1 ustawy</xsd:documentation> </xsd:annotation> </xsd:element></pre>												

element Faktura/Fa/P_1M

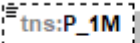
diagram	 <p>tns:P_1M Miejsce wystawienia faktury</p>									
namespace	http://crd.gov.pl/wzor/2024/10/31/10312/									
type	tns:TZnakowy									
properties	<table border="1"> <tbody> <tr> <td>minOcc</td> <td>0</td> </tr> <tr> <td>maxOcc</td> <td>1</td> </tr> <tr> <td>content</td> <td>simple</td> </tr> </tbody> </table>	minOcc	0	maxOcc	1	content	simple			
minOcc	0									
maxOcc	1									
content	simple									
facets	<table border="1"> <thead> <tr> <th>Kind</th> <th>Value</th> <th>Annotation</th> </tr> </thead> <tbody> <tr> <td>minLength</td> <td>1</td> <td></td> </tr> <tr> <td>maxLength</td> <td>256</td> <td></td> </tr> </tbody> </table>	Kind	Value	Annotation	minLength	1		maxLength	256	
Kind	Value	Annotation								
minLength	1									
maxLength	256									
annotation	documentation Miejsce wystawienia faktury									
source	<pre><xsd:element name="P_1M" type="tns:TZnakowy" minOccurs="0"> <xsd:annotation> <xsd:documentation>Miejsce wystawienia faktury</xsd:documentation> </xsd:annotation> </xsd:element></pre>									

element Faktura/Fa/P_2

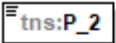
diagram	 <p>Kolejny numer faktury, nadany w ramach jednej lub więcej serii, który w sposób jednoznaczny identyfikuje fakturę</p>									
namespace	http://crd.gov.pl/wzor/2024/10/31/10312/									
type	tns:TZnakowy									
properties	content simple									
facets	<table border="1"> <thead> <tr> <th>Kind</th> <th>Value</th> <th>Annotation</th> </tr> </thead> <tbody> <tr> <td>minLength</td> <td>1</td> <td></td> </tr> <tr> <td>maxLength</td> <td>256</td> <td></td> </tr> </tbody> </table>	Kind	Value	Annotation	minLength	1		maxLength	256	
Kind	Value	Annotation								
minLength	1									
maxLength	256									
annotation	documentation Kolejny numer faktury, nadany w ramach jednej lub więcej serii, który w sposób jednoznaczny identyfikuje fakturę									
source	<pre><xsd:element name="P_2" type="tns:TZnakowy"> <xsd:annotation> <xsd:documentation>Kolejny numer faktury, nadany w ramach jednej lub więcej serii, który w sposób jednoznaczny identyfikuje fakturę</xsd:documentation> </xsd:annotation> </xsd:element></pre>									

element Faktura/Fa/WZ

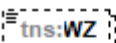
diagram	 <p>0..1000 Numery dokumentów magazynowych WZ (wydanie na zewnątrz) związane z fakturą</p>									
namespace	http://crd.gov.pl/wzor/2024/10/31/10312/									
type	tns:TZnakowy									
properties	<table border="1"> <tbody> <tr> <td>minOcc</td> <td>0</td> </tr> <tr> <td>maxOcc</td> <td>1000</td> </tr> <tr> <td>content</td> <td>simple</td> </tr> </tbody> </table>	minOcc	0	maxOcc	1000	content	simple			
minOcc	0									
maxOcc	1000									
content	simple									
facets	<table border="1"> <thead> <tr> <th>Kind</th> <th>Value</th> <th>Annotation</th> </tr> </thead> <tbody> <tr> <td>minLength</td> <td>1</td> <td></td> </tr> <tr> <td>maxLength</td> <td>256</td> <td></td> </tr> </tbody> </table>	Kind	Value	Annotation	minLength	1		maxLength	256	
Kind	Value	Annotation								
minLength	1									
maxLength	256									
annotation	documentation Numery dokumentów magazynowych WZ (wydanie na zewnątrz) związane z fakturą									
source	<pre><xsd:element name="WZ" type="tns:TZnakowy" minOccurs="0" maxOccurs="1000"> <xsd:annotation> <xsd:documentation>Numery dokumentów magazynowych WZ (wydanie na zewnątrz) związane z fakturą</xsd:documentation> </xsd:annotation> </xsd:element></pre>									

element Faktura/Fa/P_6

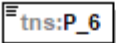
diagram	 <p>tns:P_6</p> <p>Data dokonania lub zakończenia dostawy towarów lub wykonania usługi lub data otrzymania zapłaty, o której mowa w art. 106b ust. 1 pkt 4 ustawy, o ile taka data jest określona i różni się od daty wystawienia faktury. Pole wypełnia się w przypadku, gdy dla wszystkich pozycji faktury data jest wspólna</p>												
namespace	http://crd.gov.pl/wzor/2024/10/31/10312/												
type	tns:TDataT												
properties	content simple												
facets	<table border="1"> <thead> <tr> <th>Kind</th> <th>Value</th> <th>Annotation</th> </tr> </thead> <tbody> <tr> <td>minInclusive</td> <td>2006-01-01</td> <td></td> </tr> <tr> <td>maxInclusive</td> <td>2050-01-01</td> <td></td> </tr> <tr> <td>pattern</td> <td>((\d{4})-(\d{2})-(\d{2}))</td> <td></td> </tr> </tbody> </table>	Kind	Value	Annotation	minInclusive	2006-01-01		maxInclusive	2050-01-01		pattern	((\d{4})-(\d{2})-(\d{2}))	
Kind	Value	Annotation											
minInclusive	2006-01-01												
maxInclusive	2050-01-01												
pattern	((\d{4})-(\d{2})-(\d{2}))												
annotation	<p>documentation</p> <p>Data dokonania lub zakończenia dostawy towarów lub wykonania usługi lub data otrzymania zapłaty, o której mowa w art. 106b ust. 1 pkt 4 ustawy, o ile taka data jest określona i różni się od daty wystawienia faktury. Pole wypełnia się w przypadku, gdy dla wszystkich pozycji faktury data jest wspólna</p>												
source	<pre><xsd:element name="P_6" type="tns:TDataT"> <xsd:annotation> <xsd:documentation>Data dokonania lub zakończenia dostawy towarów lub wykonania usługi lub data otrzymania zapłaty, o której mowa w art. 106b ust. 1 pkt 4 ustawy, o ile taka data jest określona i różni się od daty wystawienia faktury. Pole wypełnia się w przypadku, gdy dla wszystkich pozycji faktury data jest wspólna</xsd:documentation> </xsd:annotation> </xsd:element></pre>												

element Faktura/Fa/OkresFa

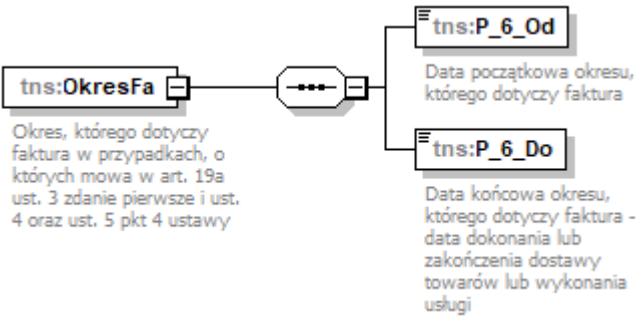
diagram	 <p>tns:OkresFa</p> <p>Okres, którego dotyczy faktura w przypadkach, o których mowa w art. 19a ust. 3 zdanie pierwsze i ust. 4 oraz ust. 5 pkt 4 ustawy</p> <p>tns:P_6_Od</p> <p>Data początkowa okresu, którego dotyczy faktura</p> <p>tns:P_6_Do</p> <p>Data końcowa okresu, którego dotyczy faktura - data dokonania lub zakończenia dostawy towarów lub wykonania usługi</p>
namespace	http://crd.gov.pl/wzor/2024/10/31/10312/
properties	content complex
children	tns:P_6_Od tns:P_6_Do
annotation	<p>documentation</p> <p>Okres, którego dotyczy faktura w przypadkach, o których mowa w art. 19a ust. 3 zdanie pierwsze i ust. 4 oraz ust. 5 pkt 4</p>

	ustawy
source	<pre> <xsd:element name="OkresFa"> <xsd:annotation> <xsd:documentation>Okres, którego dotyczy faktura w przypadkach, o których mowa w art. 19a ust. 3 zdanie pierwsze i ust. 4 oraz ust. 5 pkt 4 ustawy</xsd:documentation> </xsd:annotation> <xsd:complexType> <xsd:sequence> <xsd:element name="P_6_Od" type="tns:TDataT"> <xsd:annotation> <xsd:documentation>Data początkowa okresu, którego dotyczy faktura</xsd:documentation> </xsd:annotation> </xsd:element> <xsd:element name="P_6_Do" type="tns:TDataT"> <xsd:annotation> <xsd:documentation>Data końcowa okresu, którego dotyczy faktura - data dokonania lub zakończenia dostawy towarów lub wykonania usługi</xsd:documentation> </xsd:annotation> </xsd:element> </xsd:sequence> </xsd:complexType> </xsd:element> </pre>

element Faktura/Fa/OkresFa/P_6_Od

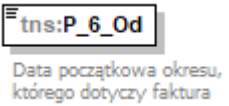
diagram													
namespace	http://crd.gov.pl/wzor/2024/10/31/10312/												
type	tns:TDataT												
properties	content simple												
facets	<table border="1"> <thead> <tr> <th>Kind</th> <th>Value</th> <th>Annotation</th> </tr> </thead> <tbody> <tr> <td>minInclusive</td> <td>2006-01-01</td> <td></td> </tr> <tr> <td>maxInclusive</td> <td>2050-01-01</td> <td></td> </tr> <tr> <td>pattern</td> <td>((\d{4})-(\d{2})-(\d{2}))</td> <td></td> </tr> </tbody> </table>	Kind	Value	Annotation	minInclusive	2006-01-01		maxInclusive	2050-01-01		pattern	((\d{4})-(\d{2})-(\d{2}))	
Kind	Value	Annotation											
minInclusive	2006-01-01												
maxInclusive	2050-01-01												
pattern	((\d{4})-(\d{2})-(\d{2}))												
annotation	documentation Data początkowa okresu, którego dotyczy faktura												
source	<pre> <xsd:element name="P_6_Od" type="tns:TDataT"> <xsd:annotation> <xsd:documentation>Data początkowa okresu, którego dotyczy faktura</xsd:documentation> </xsd:annotation> </xsd:element> </pre>												

element **Faktura/Fa/OkresFa/P_6_Do**

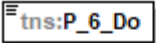
diagram	 <p>Data końcowa okresu, którego dotyczy faktura - data dokonania lub zakończenia dostawy towarów lub wykonania usługi</p>												
namespace	http://crd.gov.pl/wzor/2024/10/31/10312/												
type	tns:TDataT												
properties	content simple												
facets	<table border="1"> <thead> <tr> <th>Kind</th> <th>Value</th> <th>Annotation</th> </tr> </thead> <tbody> <tr> <td>minInclusive</td> <td>2006-01-01</td> <td></td> </tr> <tr> <td>maxInclusive</td> <td>2050-01-01</td> <td></td> </tr> <tr> <td>pattern</td> <td>((\d{4})-(\d{2})-(\d{2}))</td> <td></td> </tr> </tbody> </table>	Kind	Value	Annotation	minInclusive	2006-01-01		maxInclusive	2050-01-01		pattern	((\d{4})-(\d{2})-(\d{2}))	
Kind	Value	Annotation											
minInclusive	2006-01-01												
maxInclusive	2050-01-01												
pattern	((\d{4})-(\d{2})-(\d{2}))												
annotation	documentation Data końcowa okresu, którego dotyczy faktura - data dokonania lub zakończenia dostawy towarów lub wykonania usługi												
source	<pre><xsd:element name="P_6_Do" type="tns:TDataT"> <xsd:annotation> <xsd:documentation>Data końcowa okresu, którego dotyczy faktura - data dokonania lub zakończenia dostawy towarów lub wykonania usługi</xsd:documentation> </xsd:annotation> </xsd:element></pre>												

element **Faktura/Fa/P_13_1**

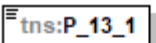
diagram	 <p>Suma wartości sprzedaży netto ze stawką podstawową - aktualnie 23% albo 22%. W przypadku faktur zaliczkowych, kwota zaliczki netto. W przypadku faktur korygujących, kwota różnicy, o której mowa w art. 106j ust. 2 pkt 5 ustawy</p>												
namespace	http://crd.gov.pl/wzor/2024/10/31/10312/												
type	tns:TKwotowy												
properties	content simple												
facets	<table border="1"> <thead> <tr> <th>Kind</th> <th>Value</th> <th>Annotation</th> </tr> </thead> <tbody> <tr> <td>totalDigits</td> <td>18</td> <td></td> </tr> <tr> <td>fractionDigits</td> <td>2</td> <td></td> </tr> <tr> <td>pattern</td> <td>-?([1-9]d{0,15})0(\.d{1,2})?</td> <td></td> </tr> </tbody> </table>	Kind	Value	Annotation	totalDigits	18		fractionDigits	2		pattern	-?([1-9]d{0,15})0(\.d{1,2})?	
Kind	Value	Annotation											
totalDigits	18												
fractionDigits	2												
pattern	-?([1-9]d{0,15})0(\.d{1,2})?												
annotation	documentation Suma wartości sprzedaży netto ze stawką podstawową - aktualnie 23% albo 22%. W przypadku faktur zaliczkowych, kwota zaliczki netto. W przypadku faktur korygujących, kwota różnicy, o której mowa w art. 106j ust. 2 pkt 5 ustawy												
source	<pre><xsd:element name="P_13_1" type="tns:TKwotowy"> <xsd:annotation> <xsd:documentation>Suma wartości sprzedaży netto ze stawką podstawową - aktualnie 23% albo 22%. W przypadku faktur zaliczkowych, kwota zaliczki netto. W </xsd:documentation> </xsd:element></pre>												

	<pre> przypadku faktur korygujących, kwota różnicy, o której mowa w art. 106j ust. 2 pkt 5 ustawy</xsd:documentation> </xsd:annotation> </xsd:element> </pre>
--	---

element Faktura/Fa/P_14_1

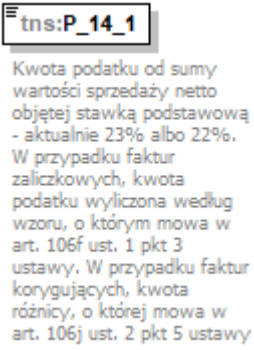
diagram	 <p>Kwota podatku od sumy wartości sprzedaży netto objętej stawką podstawową - aktualnie 23% albo 22%. - aktualnie 23% albo 22%. W przypadku faktur zaliczkowych, kwota podatku wyliczona według wzoru, o którym mowa w art. 106f ust. 1 pkt 3 ustawy. W przypadku faktur korygujących, kwota różnicy, o której mowa w art. 106j ust. 2 pkt 5 ustawy</p>												
namespace	http://crd.gov.pl/wzor/2024/10/31/10312/												
type	tns:TKwotowy												
properties	content simple												
facets	<table border="1"> <thead> <tr> <th>Kind</th> <th>Value</th> <th>Annotation</th> </tr> </thead> <tbody> <tr> <td>totalDigits</td> <td>18</td> <td></td> </tr> <tr> <td>fractionDigits</td> <td>2</td> <td></td> </tr> <tr> <td>pattern</td> <td>-?([1-9]d{0,15})0(\.d{1,2})?</td> <td></td> </tr> </tbody> </table>	Kind	Value	Annotation	totalDigits	18		fractionDigits	2		pattern	-?([1-9]d{0,15})0(\.d{1,2})?	
Kind	Value	Annotation											
totalDigits	18												
fractionDigits	2												
pattern	-?([1-9]d{0,15})0(\.d{1,2})?												
annotation	documentation Kwota podatku od sumy wartości sprzedaży netto objętej stawką podstawową - aktualnie 23% albo 22%. W przypadku faktur zaliczkowych, kwota podatku wyliczona według wzoru, o którym mowa w art. 106f ust. 1 pkt 3 ustawy. W przypadku faktur korygujących, kwota różnicy, o której mowa w art. 106j ust. 2 pkt 5 ustawy												
source	<pre> <xsd:element name="P_14_1" type="tns:TKwotowy"> <xsd:annotation> <xsd:documentation>Kwota podatku od sumy wartości sprzedaży netto objętej stawką podstawową - aktualnie 23% albo 22%. W przypadku faktur zaliczkowych, kwota podatku wyliczona według wzoru, o którym mowa w art. 106f ust. 1 pkt 3 ustawy. W przypadku faktur korygujących, kwota różnicy, o której mowa w art. 106j ust. 2 pkt 5 ustawy</xsd:documentation> </xsd:annotation> </xsd:element> </pre>												

element **Faktura/Fa/P_14_1W**

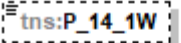
diagram	 <p>W przypadku gdy faktura jest wystawiona w walucie obcej, kwota podatku od sumy wartości sprzedaży netto objętej stawką podstawową, przeliczona zgodnie z przepisami Działu VI w związku z art. 106e ust. 11 ustawy - aktualnie 23% albo 22%. W przypadku faktur zaliczkowych, kwota podatku wyliczona według wzoru, o którym mowa w art. 106f ust. 1 pkt 3 ustawy. W przypadku faktur korygujących, kwota różnicy, o której mowa w art. 106j ust. 2 pkt 5 ustawy</p>												
namespace	http://crd.gov.pl/wzor/2024/10/31/10312/												
type	tns:TKwotowy												
properties	minOcc 0 maxOcc 1 content simple												
facets	<table border="0"> <tr> <td>Kind</td> <td>Value</td> <td>Annotation</td> </tr> <tr> <td>totalDigits</td> <td>18</td> <td></td> </tr> <tr> <td>fractionDigits</td> <td>2</td> <td></td> </tr> <tr> <td>pattern</td> <td colspan="2">-?([1-9]d{0,15})0(\.d{1,2})?</td> </tr> </table>	Kind	Value	Annotation	totalDigits	18		fractionDigits	2		pattern	-?([1-9]d{0,15})0(\.d{1,2})?	
Kind	Value	Annotation											
totalDigits	18												
fractionDigits	2												
pattern	-?([1-9]d{0,15})0(\.d{1,2})?												
annotation	documentation W przypadku gdy faktura jest wystawiona w walucie obcej, kwota podatku od sumy wartości sprzedaży netto objętej stawką podstawową, przeliczona zgodnie z przepisami Działu VI w związku z art. 106e ust. 11 ustawy - aktualnie 23% albo 22%. W przypadku faktur zaliczkowych, kwota podatku wyliczona według wzoru, o którym mowa w art. 106f ust. 1 pkt 3 ustawy. W przypadku faktur korygujących, kwota różnicy, o której mowa w art. 106j ust. 2 pkt 5 ustawy												
source	<pre><xsd:element name="P_14_1W" type="tns:TKwotowy" minOccurs="0"> <xsd:annotation> <xsd:documentation>W przypadku gdy faktura jest wystawiona w walucie obcej, kwota podatku od sumy wartości sprzedaży netto objętej stawką podstawową, przeliczona zgodnie z przepisami Działu VI w związku z art. 106e ust. 11 ustawy - aktualnie 23% albo 22%. W przypadku faktur zaliczkowych, kwota podatku wyliczona według wzoru, o którym mowa w art. 106f ust. 1 pkt 3 ustawy. W przypadku faktur korygujących, kwota różnicy, o której mowa w art. 106j ust. 2 pkt 5 ustawy</xsd:documentation> </xsd:annotation> </xsd:element></pre>												

element Faktura/Fa/P_13_2

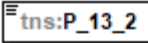
diagram	 <p>Suma wartości sprzedaży netto objętej stawką obniżoną pierwszą - aktualnie 8 % albo 7%. W przypadku faktur zaliczkowych, kwota zaliczki netto. W przypadku faktur korygujących, kwota różnicy, o której mowa w art. 106j ust. 2 pkt 5 ustawy</p>												
namespace	http://crd.gov.pl/wzor/2024/10/31/10312/												
type	tns:TKwotowy												
properties	content simple												
facets	<table border="1"> <thead> <tr> <th>Kind</th> <th>Value</th> <th>Annotation</th> </tr> </thead> <tbody> <tr> <td>totalDigits</td> <td>18</td> <td></td> </tr> <tr> <td>fractionDigits</td> <td>2</td> <td></td> </tr> <tr> <td>pattern</td> <td>-?([1-9]d{0,15})0(\.d{1,2})?</td> <td></td> </tr> </tbody> </table>	Kind	Value	Annotation	totalDigits	18		fractionDigits	2		pattern	-?([1-9]d{0,15})0(\.d{1,2})?	
Kind	Value	Annotation											
totalDigits	18												
fractionDigits	2												
pattern	-?([1-9]d{0,15})0(\.d{1,2})?												
annotation	<p>documentation</p> <p>Suma wartości sprzedaży netto objętej stawką obniżoną pierwszą - aktualnie 8 % albo 7%. W przypadku faktur zaliczkowych, kwota zaliczki netto. W przypadku faktur korygujących, kwota różnicy, o której mowa w art. 106j ust. 2 pkt 5 ustawy</p>												
source	<pre><xsd:element name="P_13_2" type="tns:TKwotowy"> <xsd:annotation> <xsd:documentation>Suma wartości sprzedaży netto objętej stawką obniżoną pierwszą - aktualnie 8 % albo 7%. W przypadku faktur zaliczkowych, kwota zaliczki netto. W przypadku faktur korygujących, kwota różnicy, o której mowa w art. 106j ust. 2 pkt 5 ustawy</xsd:documentation> </xsd:annotation> </xsd:element></pre>												

element Faktura/Fa/P_14_2

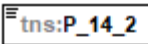
diagram	 <p>Kwota podatku od sumy wartości sprzedaży netto objętej stawką obniżoną pierwszą - aktualnie 8% albo 7%. W przypadku faktur zaliczkowych, kwota podatku wyliczona według wzoru, o którym mowa w art. 106f ust. 1 pkt 3 ustawy. W przypadku faktur korygujących, kwota różnicy, o której mowa w art. 106j ust. 2 pkt 5 ustawy</p>									
namespace	http://crd.gov.pl/wzor/2024/10/31/10312/									
type	tns:TKwotowy									
properties	content simple									
facets	<table border="1"> <thead> <tr> <th>Kind</th> <th>Value</th> <th>Annotation</th> </tr> </thead> <tbody> <tr> <td>totalDigits</td> <td>18</td> <td></td> </tr> <tr> <td>fractionDigits</td> <td>2</td> <td></td> </tr> </tbody> </table>	Kind	Value	Annotation	totalDigits	18		fractionDigits	2	
Kind	Value	Annotation								
totalDigits	18									
fractionDigits	2									

	pattern -?([1-9]d{0,15})0(\.d{1,2})?
annotation	documentation Kwota podatku od sumy wartości sprzedaży netto objętej stawką obniżoną pierwszą - aktualnie 8% albo 7%. W przypadku faktur zaliczkowych, kwota podatku wyliczona według wzoru, o którym mowa w art. 106f ust. 1 pkt 3 ustawy. W przypadku faktur korygujących, kwota różnicy, o której mowa w art. 106j ust. 2 pkt 5 ustawy
source	<pre><xsd:element name="P_14_2" type="tns:TKwotowy"> <xsd:annotation> <xsd:documentation>Kwota podatku od sumy wartości sprzedaży netto objętej stawką obniżoną pierwszą - aktualnie 8% albo 7%. W przypadku faktur zaliczkowych, kwota podatku wyliczona według wzoru, o którym mowa w art. 106f ust. 1 pkt 3 ustawy. W przypadku faktur korygujących, kwota różnicy, o której mowa w art. 106j ust. 2 pkt 5 ustawy</xsd:documentation> </xsd:annotation> </xsd:element></pre>

element Faktura/Fa/P_14_2W

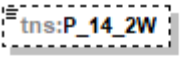
diagram	 <p>W przypadku gdy faktura jest wystawiona w walucie obcej, kwota podatku od sumy wartości sprzedaży netto objętej stawką obniżoną, przeliczona zgodnie z przepisami Działu VI w związku z art. 106e ust. 11 ustawy - aktualnie 8% albo 7%. W przypadku faktur zaliczkowych, kwota podatku wyliczona według wzoru, o którym mowa w art. 106f ust. 1 pkt 3 ustawy. W przypadku faktur korygujących, kwota różnicy, o której mowa w art. 106j ust. 2 pkt 5 ustawy</p>												
namespace	http://crd.gov.pl/wzor/2024/10/31/10312/												
type	tns:TKwotowy												
properties	minOcc 0 maxOcc 1 content simple												
facets	<table border="1"> <thead> <tr> <th>Kind</th> <th>Value</th> <th>Annotation</th> </tr> </thead> <tbody> <tr> <td>totalDigits</td> <td>18</td> <td></td> </tr> <tr> <td>fractionDigits</td> <td>2</td> <td></td> </tr> <tr> <td>pattern</td> <td>-?([1-9]d{0,15})0(\.d{1,2})?</td> <td></td> </tr> </tbody> </table>	Kind	Value	Annotation	totalDigits	18		fractionDigits	2		pattern	-?([1-9]d{0,15})0(\.d{1,2})?	
Kind	Value	Annotation											
totalDigits	18												
fractionDigits	2												
pattern	-?([1-9]d{0,15})0(\.d{1,2})?												
annotation	documentation W przypadku gdy faktura jest wystawiona w walucie obcej, kwota podatku od sumy wartości sprzedaży netto objętej stawką obniżoną, przeliczona zgodnie z przepisami Działu VI w związku z art. 106e ust. 11 ustawy - aktualnie 8% albo 7%. W przypadku faktur zaliczkowych, kwota podatku wyliczona według wzoru, o którym mowa w art. 106f ust. 1 pkt 3 ustawy. W przypadku faktur korygujących, kwota różnicy, o której mowa w art. 106j ust. 2 pkt 5 ustawy												
source	<pre><xsd:element name="P_14_2W" type="tns:TKwotowy" minOccurs="0"> <xsd:annotation> <xsd:documentation>W przypadku gdy faktura jest wystawiona w walucie obcej, kwota podatku od sumy wartości sprzedaży netto objętej stawką obniżoną, przeliczona zgodnie z przepisami Działu VI w związku z art. 106e ust. 11 ustawy - aktualnie 8% albo 7%. W przypadku faktur zaliczkowych, kwota podatku wyliczona według wzoru, o którym mowa w art. 106f ust. 1 pkt 3 ustawy. W przypadku faktur korygujących, kwota</pre>												

	<pre> różnicy, o której mowa w art. 106j ust. 2 pkt 5 ustawy</xsd:documentation> </xsd:annotation> </xsd:element> </pre>
--	--

element Faktura/Fa/P_13_3

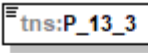
diagram	 <p>Suma wartości sprzedaży netto objętej stawką obniżoną drugą - aktualnie 5%. W przypadku faktur zaliczkowych, kwota zaliczki netto. W przypadku faktur korygujących, kwota różnicy, o której mowa w art. 106j ust. 2 pkt 5 ustawy</p>												
namespace	http://crd.gov.pl/wzor/2024/10/31/10312/												
type	tns:TKwotowy												
properties	content simple												
facets	<table border="1"> <thead> <tr> <th>Kind</th> <th>Value</th> <th>Annotation</th> </tr> </thead> <tbody> <tr> <td>totalDigits</td> <td>18</td> <td></td> </tr> <tr> <td>fractionDigits</td> <td>2</td> <td></td> </tr> <tr> <td>pattern</td> <td>-?([1-9]d{0,15} 0)(\.\d{1,2})?</td> <td></td> </tr> </tbody> </table>	Kind	Value	Annotation	totalDigits	18		fractionDigits	2		pattern	-?([1-9]d{0,15} 0)(\.\d{1,2})?	
Kind	Value	Annotation											
totalDigits	18												
fractionDigits	2												
pattern	-?([1-9]d{0,15} 0)(\.\d{1,2})?												
annotation	<p>documentation</p> <p>Suma wartości sprzedaży netto objętej stawką obniżoną drugą - aktualnie 5%. W przypadku faktur zaliczkowych, kwota zaliczki netto. W przypadku faktur korygujących, kwota różnicy, o której mowa w art. 106j ust. 2 pkt 5 ustawy</p>												
source	<pre> <xsd:element name="P_13_3" type="tns:TKwotowy"> <xsd:annotation> <xsd:documentation>Suma wartości sprzedaży netto objętej stawką obniżoną drugą - aktualnie 5%. W przypadku faktur zaliczkowych, kwota zaliczki netto. W przypadku faktur korygujących, kwota różnicy, o której mowa w art. 106j ust. 2 pkt 5 ustawy</xsd:documentation> </xsd:annotation> </xsd:element> </pre>												

element Faktura/Fa/P_14_3

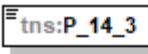
diagram	 <p>Kwota podatku od sumy wartości sprzedaży netto objętej stawką obniżoną drugą - aktualnie 5%. W przypadku faktur zaliczkowych, kwota podatku wyliczona według wzoru, o którym mowa w art. 106f ust. 1 pkt 3 ustawy. W przypadku faktur korygujących, kwota różnicy, o której mowa w art. 106j ust. 2 pkt 5 ustawy</p>
namespace	http://crd.gov.pl/wzor/2024/10/31/10312/
type	tns:TKwotowy

properties	content simple												
facets	<table border="1"> <thead> <tr> <th>Kind</th> <th>Value</th> <th>Annotation</th> </tr> </thead> <tbody> <tr> <td>totalDigits</td> <td>18</td> <td></td> </tr> <tr> <td>fractionDigits</td> <td>2</td> <td></td> </tr> <tr> <td>pattern</td> <td>-?([1-9]d{0,15} 0)(\.\d{1,2})?</td> <td></td> </tr> </tbody> </table>	Kind	Value	Annotation	totalDigits	18		fractionDigits	2		pattern	-?([1-9]d{0,15} 0)(\.\d{1,2})?	
Kind	Value	Annotation											
totalDigits	18												
fractionDigits	2												
pattern	-?([1-9]d{0,15} 0)(\.\d{1,2})?												
annotation	documentation Kwota podatku od sumy wartości sprzedaży netto objętej stawką obniżoną drugą - aktualnie 5%. W przypadku faktur zaliczkowych, kwota podatku wyliczona według wzoru, o którym mowa w art. 106f ust. 1 pkt 3 ustawy. W przypadku faktur korygujących, kwota różnicy, o której mowa w art. 106j ust. 2 pkt 5 ustawy												
source	<pre><xsd:element name="P_14_3" type="tns:TKwotowy"> <xsd:annotation> <xsd:documentation>Kwota podatku od sumy wartości sprzedaży netto objętej stawką obniżoną drugą - aktualnie 5%. W przypadku faktur zaliczkowych, kwota podatku wyliczona według wzoru, o którym mowa w art. 106f ust. 1 pkt 3 ustawy. W przypadku faktur korygujących, kwota różnicy, o której mowa w art. 106j ust. 2 pkt 5 ustawy</xsd:documentation> </xsd:annotation> </xsd:element></pre>												

element Faktura/Fa/P_14_3W

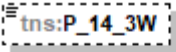
diagram	 <p>W przypadku gdy faktura jest wystawiona w walucie obcej, kwota podatku od sumy wartości sprzedaży netto objętej stawką obniżoną drugą, przeliczona zgodnie z przepisami Działu VI w związku z art. 106e ust. 11 ustawy - aktualnie 5%. W przypadku faktur zaliczkowych, kwota podatku wyliczona według wzoru, o którym mowa w art. 106f ust. 1 pkt 3 ustawy. W przypadku faktur korygujących, kwota różnicy, o której mowa w art. 106j ust. 2 pkt 5 ustawy</p>												
namespace	http://crd.gov.pl/wzor/2024/10/31/10312/												
type	tns:TKwotowy												
properties	<table border="1"> <tbody> <tr> <td>minOcc</td> <td>0</td> </tr> <tr> <td>maxOcc</td> <td>1</td> </tr> <tr> <td>content</td> <td>simple</td> </tr> </tbody> </table>	minOcc	0	maxOcc	1	content	simple						
minOcc	0												
maxOcc	1												
content	simple												
facets	<table border="1"> <thead> <tr> <th>Kind</th> <th>Value</th> <th>Annotation</th> </tr> </thead> <tbody> <tr> <td>totalDigits</td> <td>18</td> <td></td> </tr> <tr> <td>fractionDigits</td> <td>2</td> <td></td> </tr> <tr> <td>pattern</td> <td>-?([1-9]d{0,15} 0)(\.\d{1,2})?</td> <td></td> </tr> </tbody> </table>	Kind	Value	Annotation	totalDigits	18		fractionDigits	2		pattern	-?([1-9]d{0,15} 0)(\.\d{1,2})?	
Kind	Value	Annotation											
totalDigits	18												
fractionDigits	2												
pattern	-?([1-9]d{0,15} 0)(\.\d{1,2})?												
annotation	documentation W przypadku gdy faktura jest wystawiona w walucie obcej, kwota podatku od sumy wartości sprzedaży netto objętej stawką obniżoną drugą, przeliczona zgodnie z przepisami Działu VI w związku z art. 106e ust. 11 ustawy - aktualnie 5%. W przypadku faktur zaliczkowych, kwota podatku wyliczona według wzoru, o którym mowa w art. 106f ust. 1 pkt 3 ustawy. W przypadku faktur korygujących, kwota różnicy, o której mowa w art. 106j ust. 2 pkt 5 ustawy												
source	<pre><xsd:element name="P_14_3W" type="tns:TKwotowy" minOccurs="0"> <xsd:annotation> <xsd:documentation>W przypadku gdy faktura jest wystawiona w walucie obcej,</pre>												

	<p>kwota podatku od sumy wartości sprzedaży netto objętej stawką obniżoną drugą, przeliczona zgodnie z przepisami Działu VI w związku z art. 106e ust. 11 ustawy - aktualnie 5%. W przypadku faktur zaliczkowych, kwota podatku wyliczona według wzoru, o którym mowa w art. 106f ust. 1 pkt 3 ustawy. W przypadku faktur korygujących, kwota różnicy, o której mowa w art. 106j ust. 2 pkt 5 ustawy</xsd:documentation></p> <p></xsd:annotation></p> <p></xsd:element></p>
--	---

element **Faktura/Fa/P_13_4**

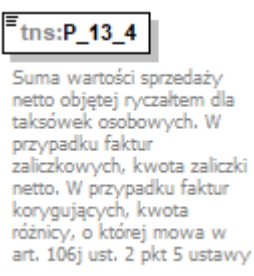
diagram													
namespace	http://crd.gov.pl/wzor/2024/10/31/10312/												
type	tns:TKwotowy												
properties	content simple												
facets	<table border="1"> <thead> <tr> <th>Kind</th> <th>Value</th> <th>Annotation</th> </tr> </thead> <tbody> <tr> <td>totalDigits</td> <td>18</td> <td></td> </tr> <tr> <td>fractionDigits</td> <td>2</td> <td></td> </tr> <tr> <td>pattern</td> <td>-?([1-9]d{0,15} 0)(\.\d{1,2})?</td> <td></td> </tr> </tbody> </table>	Kind	Value	Annotation	totalDigits	18		fractionDigits	2		pattern	-?([1-9]d{0,15} 0)(\.\d{1,2})?	
Kind	Value	Annotation											
totalDigits	18												
fractionDigits	2												
pattern	-?([1-9]d{0,15} 0)(\.\d{1,2})?												
annotation	<p>documentation</p> <p>Suma wartości sprzedaży netto objętej ryczałtem dla taksówek osobowych. W przypadku faktur zaliczkowych, kwota zaliczki netto. W przypadku faktur korygujących, kwota różnicy, o której mowa w art. 106j ust. 2 pkt 5 ustawy</p>												
source	<pre><xsd:element name="P_13_4" type="tns:TKwotowy"> <xsd:annotation> <xsd:documentation>Suma wartości sprzedaży netto objętej ryczałtem dla taksówek osobowych. W przypadku faktur zaliczkowych, kwota zaliczki netto. W przypadku faktur korygujących, kwota różnicy, o której mowa w art. 106j ust. 2 pkt 5 ustawy</xsd:documentation> </xsd:annotation> </xsd:element></pre>												

element **Faktura/Fa/P_14_4**

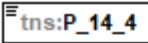
diagram	 <p>Kwota podatku od sumy wartości sprzedaży netto w przypadku ryczałtu dla taksówek osobowych. W przypadku faktur zaliczkowych, kwota podatku wyliczona według wzoru, o którym mowa w art. 106f ust. 1 pkt 3 ustawy. W przypadku faktur korygujących, kwota różnicy, o której mowa w art. 106j ust. 2 pkt 5 ustawy</p>												
namespace	http://crd.gov.pl/wzor/2024/10/31/10312/												
type	tns:TKwotowy												
properties	content simple												
facets	<table border="1"> <thead> <tr> <th>Kind</th> <th>Value</th> <th>Annotation</th> </tr> </thead> <tbody> <tr> <td>totalDigits</td> <td>18</td> <td></td> </tr> <tr> <td>fractionDigits</td> <td>2</td> <td></td> </tr> <tr> <td>pattern</td> <td>-?([1-9]d{0,15})0(\.d{1,2})?</td> <td></td> </tr> </tbody> </table>	Kind	Value	Annotation	totalDigits	18		fractionDigits	2		pattern	-?([1-9]d{0,15})0(\.d{1,2})?	
Kind	Value	Annotation											
totalDigits	18												
fractionDigits	2												
pattern	-?([1-9]d{0,15})0(\.d{1,2})?												
annotation	<p>documentation</p> <p>Kwota podatku od sumy wartości sprzedaży netto w przypadku ryczałtu dla taksówek osobowych. W przypadku faktur zaliczkowych, kwota podatku wyliczona według wzoru, o którym mowa w art. 106f ust. 1 pkt 3 ustawy. W przypadku faktur korygujących, kwota różnicy, o której mowa w art. 106j ust. 2 pkt 5 ustawy</p>												
source	<pre><xsd:element name="P_14_4" type="tns:TKwotowy"> <xsd:annotation> <xsd:documentation>Kwota podatku od sumy wartości sprzedaży netto w przypadku ryczałtu dla taksówek osobowych. W przypadku faktur zaliczkowych, kwota podatku wyliczona według wzoru, o którym mowa w art. 106f ust. 1 pkt 3 ustawy. W przypadku faktur korygujących, kwota różnicy, o której mowa w art. 106j ust. 2 pkt 5 ustawy</xsd:documentation> </xsd:annotation> </xsd:element></pre>												

element **Faktura/Fa/P_14_4W**

diagram	 <p>W przypadku gdy faktura jest wystawiona w walucie obcej, kwota podatku ryczałtu dla taksówek osobowych, przeliczona zgodnie z przepisami Działu VI w związku z art. 106e ust. 11 ustawy. W przypadku faktur zaliczkowych, kwota podatku wyliczona według wzoru, o którym mowa w art. 106f ust. 1 pkt 3 ustawy. W przypadku faktur korygujących, kwota różnicy, o której mowa w art. 106j ust. 2 pkt 5 ustawy</p>
namespace	http://crd.gov.pl/wzor/2024/10/31/10312/

type	tns:TKwotowy												
properties	minOcc 0 maxOcc 1 content simple												
facets	<table border="1"> <thead> <tr> <th>Kind</th> <th>Value</th> <th>Annotation</th> </tr> </thead> <tbody> <tr> <td>totalDigits</td> <td>18</td> <td></td> </tr> <tr> <td>fractionDigits</td> <td>2</td> <td></td> </tr> <tr> <td>pattern</td> <td>-?([1-9]d{0,15} 0)(\.\d{1,2})?</td> <td></td> </tr> </tbody> </table>	Kind	Value	Annotation	totalDigits	18		fractionDigits	2		pattern	-?([1-9]d{0,15} 0)(\.\d{1,2})?	
Kind	Value	Annotation											
totalDigits	18												
fractionDigits	2												
pattern	-?([1-9]d{0,15} 0)(\.\d{1,2})?												
annotation	<p>documentation</p> <p>W przypadku gdy faktura jest wystawiona w walucie obcej, kwota podatku ryczałtu dla taksówek osobowych, przeliczona zgodnie z przepisami Działu VI w związku z art. 106e ust. 11 ustawy. W przypadku faktur zaliczkowych, kwota podatku wyliczona według wzoru, o którym mowa w art. 106f ust. 1 pkt 3 ustawy. W przypadku faktur korygujących, kwota różnicy, o której mowa w art. 106j ust. 2 pkt 5 ustawy</p>												
source	<pre><xsd:element name="P_14_4W" type="tns:TKwotowy" minOccurs="0"> <xsd:annotation> <xsd:documentation>W przypadku gdy faktura jest wystawiona w walucie obcej, kwota podatku ryczałtu dla taksówek osobowych, przeliczona zgodnie z przepisami Działu VI w związku z art. 106e ust. 11 ustawy. W przypadku faktur zaliczkowych, kwota podatku wyliczona według wzoru, o którym mowa w art. 106f ust. 1 pkt 3 ustawy. W przypadku faktur korygujących, kwota różnicy, o której mowa w art. 106j ust. 2 pkt 5 ustawy</xsd:documentation> </xsd:annotation> </xsd:element></pre>												

element Faktura/Fa/P_13_5

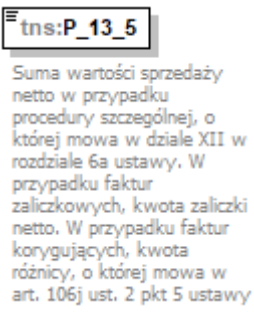
diagram	 <p>tns:P_13_5</p> <p>Suma wartości sprzedaży netto w przypadku procedury szczególnej, o której mowa w dziale XII w rozdziale 6a ustawy. W przypadku faktur zaliczkowych, kwota zaliczki netto. W przypadku faktur korygujących, kwota różnicy, o której mowa w art. 106j ust. 2 pkt 5 ustawy</p>												
namespace	http://crd.gov.pl/wzor/2024/10/31/10312/												
type	tns:TKwotowy												
properties	content simple												
facets	<table border="1"> <thead> <tr> <th>Kind</th> <th>Value</th> <th>Annotation</th> </tr> </thead> <tbody> <tr> <td>totalDigits</td> <td>18</td> <td></td> </tr> <tr> <td>fractionDigits</td> <td>2</td> <td></td> </tr> <tr> <td>pattern</td> <td>-?([1-9]d{0,15} 0)(\.\d{1,2})?</td> <td></td> </tr> </tbody> </table>	Kind	Value	Annotation	totalDigits	18		fractionDigits	2		pattern	-?([1-9]d{0,15} 0)(\.\d{1,2})?	
Kind	Value	Annotation											
totalDigits	18												
fractionDigits	2												
pattern	-?([1-9]d{0,15} 0)(\.\d{1,2})?												
annotation	<p>documentation</p> <p>Suma wartości sprzedaży netto w przypadku procedury szczególnej, o której mowa w dziale XII w rozdziale 6a ustawy. W przypadku faktur zaliczkowych, kwota zaliczki netto. W przypadku faktur korygujących, kwota różnicy, o której mowa w art. 106j ust. 2 pkt 5 ustawy</p>												
source	<pre><xsd:element name="P_13_5" type="tns:TKwotowy"> <xsd:annotation> <xsd:documentation>Suma wartości sprzedaży netto w przypadku procedury szczególnej, o której mowa w dziale XII w rozdziale 6a ustawy. W przypadku faktur zaliczkowych, kwota zaliczki netto. W przypadku faktur korygujących, kwota różnicy, o której mowa w art. 106j ust. 2 pkt 5 ustawy</xsd:documentation> </xsd:annotation> </xsd:element></pre>												

	o której mowa w art. 106j ust. 2 pkt 5 ustawy</xsd:documentation> </xsd:annotation> </xsd:element>
--	--

element Faktura/Fa/P_14_5

diagram	 <p>Kwota podatku od wartości dodanej w przypadku procedury szczególnej, o której mowa w dziale XII w rozdziale 6a ustawy. W przypadku faktur zaliczkowych, kwota podatku wyliczona według wzoru, o którym mowa w art. 106f ust. 1 pkt 3 ustawy. W przypadku faktur korygujących, kwota różnicy, o której mowa w art. 106j ust. 2 pkt 5 ustawy</p>
namespace	http://crd.gov.pl/wzor/2024/10/31/10312/
type	tns:TKwotowy
properties	minOcc 0 maxOcc 1 content simple
facets	Kind Value Annotation totalDigits 18 fractionDigits 2 pattern -?([1-9]d{0,15} 0)(\.\d{1,2})?
annotation	documentation Kwota podatku od wartości dodanej w przypadku procedury szczególnej, o której mowa w dziale XII w rozdziale 6a ustawy. W przypadku faktur zaliczkowych, kwota podatku wyliczona według wzoru, o którym mowa w art. 106f ust. 1 pkt 3 ustawy. W przypadku faktur korygujących, kwota różnicy, o której mowa w art. 106j ust. 2 pkt 5 ustawy
source	<xsd:element name="P_14_5" type="tns:TKwotowy" minOccurs="0"> <xsd:annotation> <xsd:documentation>Kwota podatku od wartości dodanej w przypadku procedury szczególnej, o której mowa w dziale XII w rozdziale 6a ustawy. W przypadku faktur zaliczkowych, kwota podatku wyliczona według wzoru, o którym mowa w art. 106f ust. 1 pkt 3 ustawy. W przypadku faktur korygujących, kwota różnicy, o której mowa w art. 106j ust. 2 pkt 5 ustawy</xsd:documentation> </xsd:annotation> </xsd:element>

element **Faktura/Fa/P_13_6_1**

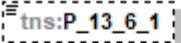
diagram	 <p>Suma wartości sprzedaży objętej stawką 0% z wyłączeniem wewnątrzwspólnotowej dostawy towarów i eksportu. W przypadku faktur zaliczkowych, kwota zaliczki. W przypadku faktur korygujących, kwota różnicy, o której mowa w art. 106j ust. 2 pkt 5 ustawy</p>												
namespace	http://crd.gov.pl/wzor/2024/10/31/10312/												
type	tns:TKwotowy												
properties	minOcc 0 maxOcc 1 content simple												
facets	<table border="0"> <tr> <td>Kind</td> <td>Value</td> <td>Annotation</td> </tr> <tr> <td>totalDigits</td> <td>18</td> <td></td> </tr> <tr> <td>fractionDigits</td> <td>2</td> <td></td> </tr> <tr> <td>pattern</td> <td colspan="2">-?([1-9]d{0,15})0(\.d{1,2})?</td> </tr> </table>	Kind	Value	Annotation	totalDigits	18		fractionDigits	2		pattern	-?([1-9]d{0,15})0(\.d{1,2})?	
Kind	Value	Annotation											
totalDigits	18												
fractionDigits	2												
pattern	-?([1-9]d{0,15})0(\.d{1,2})?												
annotation	documentation Suma wartości sprzedaży objętej stawką 0% z wyłączeniem wewnątrzwspólnotowej dostawy towarów i eksportu. W przypadku faktur zaliczkowych, kwota zaliczki. W przypadku faktur korygujących, kwota różnicy, o której mowa w art. 106j ust. 2 pkt 5 ustawy												
source	<pre><xsd:element name="P_13_6_1" type="tns:TKwotowy" minOccurs="0"> <xsd:annotation> <xsd:documentation>Suma wartości sprzedaży objętej stawką 0% z wyłączeniem wewnątrzwspólnotowej dostawy towarów i eksportu. W przypadku faktur zaliczkowych, kwota zaliczki. W przypadku faktur korygujących, kwota różnicy, o której mowa w art. 106j ust. 2 pkt 5 ustawy</xsd:documentation> </xsd:annotation> </xsd:element></pre>												

element **Faktura/Fa/P_13_6_2**

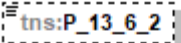
diagram	 <p>Suma wartości sprzedaży objętej stawką 0% w przypadku wewnątrzwspólnotowej dostawy towarów. W przypadku faktur korygujących, kwota różnicy, o której mowa w art. 106j ust. 2 pkt 5 ustawy</p>									
namespace	http://crd.gov.pl/wzor/2024/10/31/10312/									
type	tns:TKwotowy									
properties	minOcc 0 maxOcc 1 content simple									
facets	<table border="0"> <tr> <td>Kind</td> <td>Value</td> <td>Annotation</td> </tr> <tr> <td>totalDigits</td> <td>18</td> <td></td> </tr> <tr> <td>fractionDigits</td> <td>2</td> <td></td> </tr> </table>	Kind	Value	Annotation	totalDigits	18		fractionDigits	2	
Kind	Value	Annotation								
totalDigits	18									
fractionDigits	2									

	pattern -?([1-9]d{0,15} 0)(\.\d{1,2})?
annotation	documentation Suma wartości sprzedaży objętej stawką 0% w przypadku wewnątrzwspólnotowej dostawy towarów. W przypadku faktur korygujących, kwota różnicy, o której mowa w art. 106j ust. 2 pkt 5 ustawy
source	<xsd:element name="P_13_6_2" type="tns:TKwotowy" minOccurs="0"> <xsd:annotation> <xsd:documentation>Suma wartości sprzedaży objętej stawką 0% w przypadku wewnątrzwspólnotowej dostawy towarów. W przypadku faktur korygujących, kwota różnicy, o której mowa w art. 106j ust. 2 pkt 5 ustawy</xsd:documentation> </xsd:annotation> </xsd:element>

element Faktura/Fa/P_13_6_3

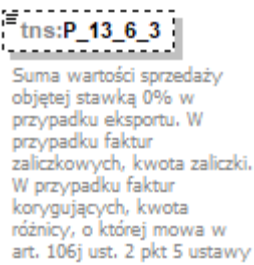
diagram	 <p>tns:P_13_6_3</p> <p>Suma wartości sprzedaży objętej stawką 0% w przypadku eksportu. W przypadku faktur zaliczkowych, kwota zaliczki. W przypadku faktur korygujących, kwota różnicy, o której mowa w art. 106j ust. 2 pkt 5 ustawy</p>												
namespace	http://crd.gov.pl/wzor/2024/10/31/10312/												
type	tns:TKwotowy												
properties	minOcc 0 maxOcc 1 content simple												
facets	<table border="1"> <thead> <tr> <th>Kind</th> <th>Value</th> <th>Annotation</th> </tr> </thead> <tbody> <tr> <td>totalDigits</td> <td>18</td> <td></td> </tr> <tr> <td>fractionDigits</td> <td>2</td> <td></td> </tr> <tr> <td>pattern</td> <td>-?([1-9]d{0,15} 0)(\.\d{1,2})?</td> <td></td> </tr> </tbody> </table>	Kind	Value	Annotation	totalDigits	18		fractionDigits	2		pattern	-?([1-9]d{0,15} 0)(\.\d{1,2})?	
Kind	Value	Annotation											
totalDigits	18												
fractionDigits	2												
pattern	-?([1-9]d{0,15} 0)(\.\d{1,2})?												
annotation	documentation Suma wartości sprzedaży objętej stawką 0% w przypadku eksportu. W przypadku faktur zaliczkowych, kwota zaliczki. W przypadku faktur korygujących, kwota różnicy, o której mowa w art. 106j ust. 2 pkt 5 ustawy												
source	<xsd:element name="P_13_6_3" type="tns:TKwotowy" minOccurs="0"> <xsd:annotation> <xsd:documentation>Suma wartości sprzedaży objętej stawką 0% w przypadku eksportu. W przypadku faktur zaliczkowych, kwota zaliczki. W przypadku faktur korygujących, kwota różnicy, o której mowa w art. 106j ust. 2 pkt 5 ustawy</xsd:documentation> </xsd:annotation> </xsd:element>												

element Faktura/Fa/P_13_7

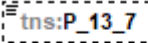
diagram	 <p>Suma wartości sprzedaży zwolnionej od podatku. W przypadku faktur zaliczkowych, kwota zaliczki. W przypadku faktur korygujących, kwota różnicy wartości sprzedaży</p>												
namespace	http://crd.gov.pl/wzor/2024/10/31/10312/												
type	tns:TKwotowy												
properties	minOcc 0 maxOcc 1 content simple												
facets	<table border="0"> <tr> <td>Kind</td> <td>Value</td> <td>Annotation</td> </tr> <tr> <td>totalDigits</td> <td>18</td> <td></td> </tr> <tr> <td>fractionDigits</td> <td>2</td> <td></td> </tr> <tr> <td>pattern</td> <td colspan="2">-?([1-9]d{0,15} 0)(\.\d{1,2})?</td> </tr> </table>	Kind	Value	Annotation	totalDigits	18		fractionDigits	2		pattern	-?([1-9]d{0,15} 0)(\.\d{1,2})?	
Kind	Value	Annotation											
totalDigits	18												
fractionDigits	2												
pattern	-?([1-9]d{0,15} 0)(\.\d{1,2})?												
annotation	documentation Suma wartości sprzedaży zwolnionej od podatku. W przypadku faktur zaliczkowych, kwota zaliczki. W przypadku faktur korygujących, kwota różnicy wartości sprzedaży												
source	<pre><xsd:element name="P_13_7" type="tns:TKwotowy" minOccurs="0"> <xsd:annotation> <xsd:documentation>Suma wartości sprzedaży zwolnionej od podatku. W przypadku faktur zaliczkowych, kwota zaliczki. W przypadku faktur korygujących, kwota różnicy wartości sprzedaży</xsd:documentation> </xsd:annotation> </xsd:element></pre>												

element Faktura/Fa/P_13_8

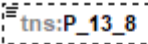
diagram	 <p>Suma wartości sprzedaży w przypadku dostawy towarów oraz świadczenia usług poza terytorium kraju, z wyłączeniem kwot wykazanych w polach P_13_5 i P_13_9. W przypadku faktur zaliczkowych, kwota zaliczki. W przypadku faktur korygujących, kwota różnicy wartości sprzedaży</p>												
namespace	http://crd.gov.pl/wzor/2024/10/31/10312/												
type	tns:TKwotowy												
properties	minOcc 0 maxOcc 1 content simple												
facets	<table border="0"> <tr> <td>Kind</td> <td>Value</td> <td>Annotation</td> </tr> <tr> <td>totalDigits</td> <td>18</td> <td></td> </tr> <tr> <td>fractionDigits</td> <td>2</td> <td></td> </tr> <tr> <td>pattern</td> <td colspan="2">-?([1-9]d{0,15} 0)(\.\d{1,2})?</td> </tr> </table>	Kind	Value	Annotation	totalDigits	18		fractionDigits	2		pattern	-?([1-9]d{0,15} 0)(\.\d{1,2})?	
Kind	Value	Annotation											
totalDigits	18												
fractionDigits	2												
pattern	-?([1-9]d{0,15} 0)(\.\d{1,2})?												
annotation	documentation Suma wartości sprzedaży w przypadku dostawy towarów oraz świadczenia usług poza terytorium kraju, z wyłączeniem												

	kwot wykazanych w polach P_13_5 i P_13_9. W przypadku faktur zaliczkowych, kwota zaliczki. W przypadku faktur korygujących, kwota różnicy wartości sprzedaży
source	<pre><xsd:element name="P_13_8" type="tns:TKwotowy" minOccurs="0"> <xsd:annotation> <xsd:documentation>Suma wartości sprzedaży w przypadku dostawy towarów oraz świadczenia usług poza terytorium kraju, z wyłączeniem kwot wykazanych w polach P_13_5 i P_13_9. W przypadku faktur zaliczkowych, kwota zaliczki. W przypadku faktur korygujących, kwota różnicy wartości sprzedaży</xsd:documentation> </xsd:annotation> </xsd:element></pre>

element Faktura/Fa/P_13_9

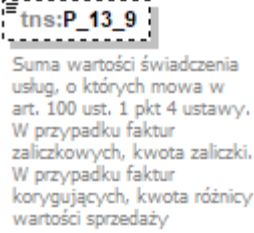
diagram													
namespace	http://crd.gov.pl/wzor/2024/10/31/10312/												
type	tns:TKwotowy												
properties	minOcc 0 maxOcc 1 content simple												
facets	<table border="0"> <tr> <td>Kind</td> <td>Value</td> <td>Annotation</td> </tr> <tr> <td>totalDigits</td> <td>18</td> <td></td> </tr> <tr> <td>fractionDigits</td> <td>2</td> <td></td> </tr> <tr> <td>pattern</td> <td>-?([1-9]d{0,15})0(\.d{1,2})?</td> <td></td> </tr> </table>	Kind	Value	Annotation	totalDigits	18		fractionDigits	2		pattern	-?([1-9]d{0,15})0(\.d{1,2})?	
Kind	Value	Annotation											
totalDigits	18												
fractionDigits	2												
pattern	-?([1-9]d{0,15})0(\.d{1,2})?												
annotation	documentation Suma wartości świadczenia usług, o których mowa w art. 100 ust. 1 pkt 4 ustawy. W przypadku faktur zaliczkowych, kwota zaliczki. W przypadku faktur korygujących, kwota różnicy wartości sprzedaży												
source	<pre><xsd:element name="P_13_9" type="tns:TKwotowy" minOccurs="0"> <xsd:annotation> <xsd:documentation>Suma wartości świadczenia usług, o których mowa w art. 100 ust. 1 pkt 4 ustawy. W przypadku faktur zaliczkowych, kwota zaliczki. W przypadku faktur korygujących, kwota różnicy wartości sprzedaży</xsd:documentation> </xsd:annotation> </xsd:element></pre>												

element **Faktura/Fa/P_13_10**

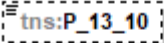
diagram	 <p>Suma wartości sprzedaży w procedurze odwrotnego obciążenia, dla której podatnikiem jest nabywca zgodnie z art. 17 ust. 1 pkt 7 i 8 ustawy oraz innych przypadków odwrotnego obciążenia występujących w obrocie krajowym. W przypadku faktur zaliczkowych, kwota zaliczki. W przypadku faktur korygujących, kwota różnicy, o której mowa w art. 106j ust. 2 pkt 5 ustawy</p>
namespace	http://crd.gov.pl/wzor/2024/10/31/10312/
type	tns:TKwotowy
properties	minOcc 0 maxOcc 1 content simple
facets	Kind Value Annotation totalDigits 18 fractionDigits 2 pattern -?([1-9]d{0,15} 0)(\.\d{1,2})?
annotation	documentation Suma wartości sprzedaży w procedurze odwrotnego obciążenia, dla której podatnikiem jest nabywca zgodnie z art. 17 ust. 1 pkt 7 i 8 ustawy oraz innych przypadków odwrotnego obciążenia występujących w obrocie krajowym. W przypadku faktur zaliczkowych, kwota zaliczki. W przypadku faktur korygujących, kwota różnicy, o której mowa w art. 106j ust. 2 pkt 5 ustawy
source	<pre><xsd:element name="P_13_10" type="tns:TKwotowy" minOccurs="0"> <xsd:annotation> <xsd:documentation>Suma wartości sprzedaży w procedurze odwrotnego obciążenia, dla której podatnikiem jest nabywca zgodnie z art. 17 ust. 1 pkt 7 i 8 ustawy oraz innych przypadków odwrotnego obciążenia występujących w obrocie krajowym. W przypadku faktur zaliczkowych, kwota zaliczki. W przypadku faktur korygujących, kwota różnicy, o której mowa w art. 106j ust. 2 pkt 5 ustawy</xsd:documentation> </xsd:annotation> </xsd:element></pre>

element **Faktura/Fa/P_13_11**

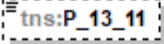
diagram	 <p>Suma wartości sprzedaży w procedurze marży, o której mowa w art. 119 i art. 120 ustawy. W przypadku faktur zaliczkowych, kwota zaliczki. W przypadku faktur korygujących, kwota różnicy wartości sprzedaży</p>
namespace	http://crd.gov.pl/wzor/2024/10/31/10312/
type	tns:TKwotowy
properties	minOcc 0 maxOcc 1

	content simple												
facets	<table border="1"> <thead> <tr> <th>Kind</th> <th>Value</th> <th>Annotation</th> </tr> </thead> <tbody> <tr> <td>totalDigits</td> <td>18</td> <td></td> </tr> <tr> <td>fractionDigits</td> <td>2</td> <td></td> </tr> <tr> <td>pattern</td> <td>-?([1-9]d{0,15} 0)(\.\d{1,2})?</td> <td></td> </tr> </tbody> </table>	Kind	Value	Annotation	totalDigits	18		fractionDigits	2		pattern	-?([1-9]d{0,15} 0)(\.\d{1,2})?	
Kind	Value	Annotation											
totalDigits	18												
fractionDigits	2												
pattern	-?([1-9]d{0,15} 0)(\.\d{1,2})?												
annotation	documentation Suma wartości sprzedaży w procedurze marży, o której mowa w art. 119 i art. 120 ustawy. W przypadku faktur zaliczkowych, kwota zaliczki. W przypadku faktur korygujących, kwota różnicy wartości sprzedaży												
source	<pre><xsd:element name="P_13_11" type="tns:TKwotowy" minOccurs="0"> <xsd:annotation> <xsd:documentation>Suma wartości sprzedaży w procedurze marży, o której mowa w art. 119 i art. 120 ustawy. W przypadku faktur zaliczkowych, kwota zaliczki. W przypadku faktur korygujących, kwota różnicy wartości sprzedaży</xsd:documentation> </xsd:annotation> </xsd:element></pre>												

element Faktura/Fa/P_15

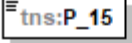
diagram	 <p>Kwota należności ogółem. W przypadku faktur zaliczkowych kwota zapłaty dokumentowana fakturą. W przypadku faktur, o których mowa w art. 106f ust. 3 ustawy kwota pozostała do zapłaty. W przypadku faktur korygujących korekta kwoty wynikającej z faktury korygowanej. W przypadku, o którym mowa w art. 106j ust. 3 ustawy korekta kwot wynikających z faktur korygowanych</p>												
namespace	http://crd.gov.pl/wzor/2024/10/31/10312/												
type	tns:TKwotowy												
properties	content simple												
facets	<table border="1"> <thead> <tr> <th>Kind</th> <th>Value</th> <th>Annotation</th> </tr> </thead> <tbody> <tr> <td>totalDigits</td> <td>18</td> <td></td> </tr> <tr> <td>fractionDigits</td> <td>2</td> <td></td> </tr> <tr> <td>pattern</td> <td>-?([1-9]d{0,15} 0)(\.\d{1,2})?</td> <td></td> </tr> </tbody> </table>	Kind	Value	Annotation	totalDigits	18		fractionDigits	2		pattern	-?([1-9]d{0,15} 0)(\.\d{1,2})?	
Kind	Value	Annotation											
totalDigits	18												
fractionDigits	2												
pattern	-?([1-9]d{0,15} 0)(\.\d{1,2})?												
annotation	documentation Kwota należności ogółem. W przypadku faktur zaliczkowych kwota zapłaty dokumentowana fakturą. W przypadku faktur, o których mowa w art. 106f ust. 3 ustawy kwota pozostała do zapłaty. W przypadku faktur korygujących korekta kwoty wynikającej z faktury korygowanej. W przypadku, o którym mowa w art. 106j ust. 3 ustawy korekta kwot wynikających z faktur korygowanych												
source	<pre><xsd:element name="P_15" type="tns:TKwotowy"> <xsd:annotation> <xsd:documentation>Kwota należności ogółem. W przypadku faktur zaliczkowych kwota zapłaty dokumentowana fakturą. W przypadku faktur, o których mowa w art. 106f ust. 3 ustawy kwota pozostała do zapłaty. W przypadku faktur korygujących korekta kwoty wynikającej z faktury korygowanej. W przypadku, o którym mowa w art. 106j ust. 3 ustawy korekta kwot wynikających z faktur korygowanych</xsd:documentation> </xsd:annotation></pre>												

```
</xsd:element>
```

element Faktura/Fa/KursWalutyZ

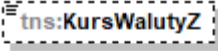
diagram	 <p>Kurs waluty stosowany do wyliczenia kwoty podatku w przypadkach, o których mowa w przepisach Działu VI ustawy na fakturach, o których mowa w art. 106b ust. 1 pkt 4 ustawy</p>
namespace	http://crd.gov.pl/wzor/2024/10/31/10312/
type	tns:TIlosci
properties	minOcc 0 maxOcc 1 content simple
facets	Kind Value Annotation totalDigits 22 fractionDigits 6 pattern <code>-?([1-9]d{0,15} 0)(\.\d{1,6})?</code>
annotation	documentation Kurs waluty stosowany do wyliczenia kwoty podatku w przypadkach, o których mowa w przepisach Działu VI ustawy na fakturach, o których mowa w art. 106b ust. 1 pkt 4 ustawy
source	<pre><xsd:element name="KursWalutyZ" type="tns:TIlosci" minOccurs="0"> <xsd:annotation> <xsd:documentation>Kurs waluty stosowany do wyliczenia kwoty podatku w przypadkach, o których mowa w przepisach Działu VI ustawy na fakturach, o których mowa w art. 106b ust. 1 pkt 4 ustawy</xsd:documentation> </xsd:annotation> </xsd:element></pre>

element **Faktura/Fa/Adnotacje**

diagram

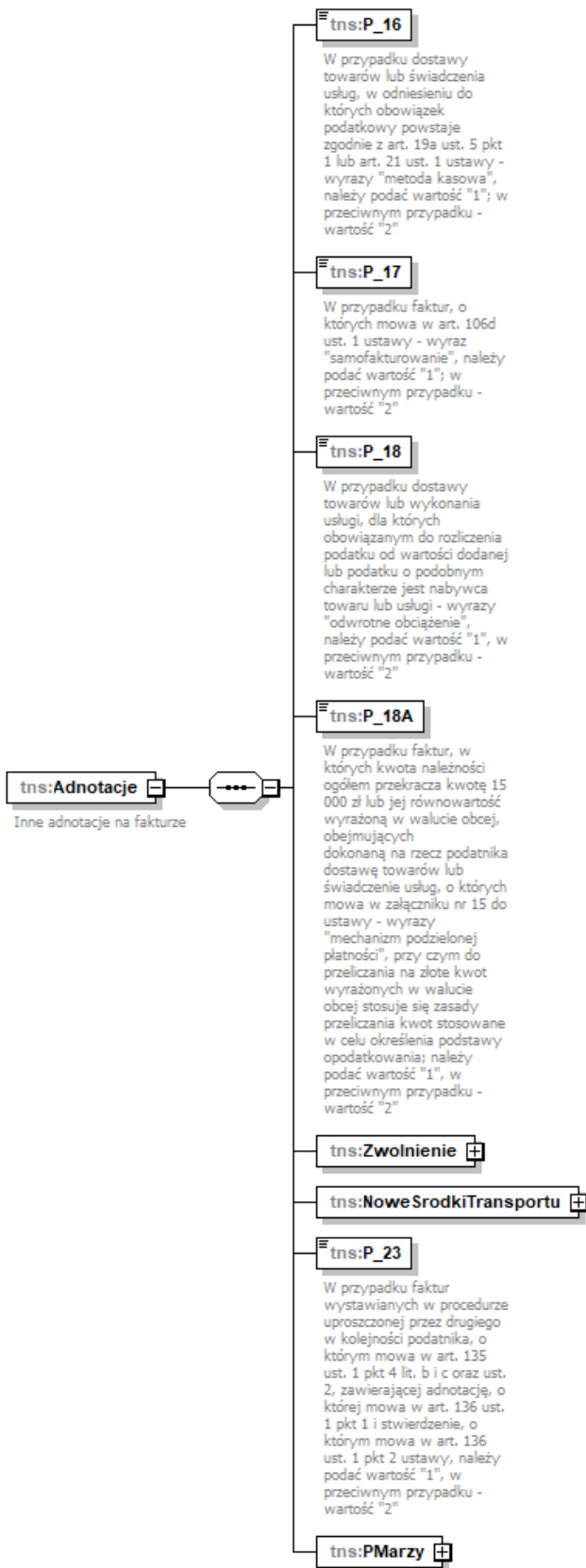

namespace	http://crd.gov.pl/wzor/2024/10/31/10312/
properties	content complex
children	tns:P_16 tns:P_17 tns:P_18 tns:P_18A tns:Zwolnienie tns:NoweSrodkiTransportu tns:P_23 tns:PMarzy
annotation	documentation Inne adnotacje na fakturze
source	<pre> <xsd:element name="Adnotacje"> <xsd:annotation> <xsd:documentation>Inne adnotacje na fakturze</xsd:documentation> </xsd:annotation> <xsd:complexType> <xsd:sequence> <xsd:element name="P_16" type="etd:TWybor1_2"> <xsd:annotation> <xsd:documentation>W przypadku dostawy towarów lub świadczenia usług, w odniesieniu do których obowiązek podatkowy powstaje zgodnie z art. 19a ust. 5 pkt 1 lub art. 21 ust. 1 ustawy - wyrazy "metoda kasowa", należy podać wartość "1"; w przeciwnym przypadku - wartość "2"</xsd:documentation> </xsd:annotation> </xsd:element> <xsd:element name="P_17" type="etd:TWybor1_2"> <xsd:annotation> <xsd:documentation>W przypadku faktur, o których mowa w art. 106d ust. 1 ustawy - wyraz "samofakturowanie", należy podać wartość "1"; w przeciwnym przypadku - wartość "2"</xsd:documentation> </xsd:annotation> </xsd:element> <xsd:element name="P_18" type="etd:TWybor1_2"> <xsd:annotation> <xsd:documentation>W przypadku dostawy towarów lub wykonania usługi, dla których obowiązującym do rozliczenia podatku od wartości dodanej lub podatku o podobnym charakterze jest nabywca towaru lub usługi - wyrazy "odwrotne obciążenie", należy podać wartość "1", w przeciwnym przypadku - wartość "2"</xsd:documentation> </xsd:annotation> </xsd:element> <xsd:element name="P_18A" type="etd:TWybor1_2"> <xsd:annotation> <xsd:documentation>W przypadku faktur, w których kwota należności ogółem przekracza kwotę 15 000 zł lub jej równowartość wyrażoną w walucie obcej, obejmujących dokonaną na rzecz podatnika dostawę towarów lub świadczenie usług, o których mowa w załączniku nr 15 do ustawy - wyrazy "mechanizm podzielonej płatności", przy czym do przeliczania na złote kwot wyrażonych w walucie obcej stosuje się zasady przeliczania kwot stosowane w celu określenia podstawy opodatkowania; należy podać wartość "1", w przeciwnym przypadku - wartość "2"</xsd:documentation> </xsd:annotation> </xsd:element> <xsd:element name="Zwolnienie"> <xsd:complexType> <xsd:choice> <xsd:sequence> <xsd:element name="P_19" type="etd:TWybor1"> <xsd:annotation> <xsd:documentation>Znacznik dostawy towarów lub świadczenia </pre>

usług zwolnionych od podatku na podstawie art. 43 ust. 1, art. 113 ust. 1 i 9 albo przepisów wydanych na podstawie art. 82 ust. 3 ustawy lub na podstawie innych przepisów</xsd:documentation>

```
</xsd:annotation>
```

```
</xsd:element>
```

```
<xsd:choice>
```

```
<xsd:element name="P_19A" type="tns:TZnakowy">
```

```
<xsd:annotation>
```

<xsd:documentation>Jeśli pole P_19 równa się "1" - należy wskazać przepis ustawy albo aktu wydanego na podstawie ustawy, na podstawie którego podatnik stosuje zwolnienie od podatku</xsd:documentation>

```
</xsd:annotation>
```

```
</xsd:element>
```

```
<xsd:element name="P_19B" type="tns:TZnakowy">
```

```
<xsd:annotation>
```

<xsd:documentation>Jeśli pole P_19 równa się "1" - należy wskazać przepis dyrektywy 2006/112/WE, który zwalnia od podatku taką dostawę towarów lub takie świadczenie usług</xsd:documentation>

```
</xsd:annotation>
```

```
</xsd:element>
```

```
<xsd:element name="P_19C" type="tns:TZnakowy">
```

```
<xsd:annotation>
```

<xsd:documentation>Jeśli pole P_19 równa się "1" - należy wskazać inną podstawę prawną wskazującą na to, że dostawa towarów lub świadczenie usług korzysta ze zwolnienia od podatku</xsd:documentation>

```
</xsd:annotation>
```

```
</xsd:element>
```

```
</xsd:choice>
```

```
</xsd:sequence>
```

```
<xsd:element name="P_19N" type="etd:TWybor1">
```

```
<xsd:annotation>
```

<xsd:documentation>Znacznik braku dostawy towarów lub świadczenia usług zwolnionych od podatku na podstawie art. 43 ust. 1, art. 113 ust. 1 i 9 ustawy albo przepisów wydanych na podstawie art. 82 ust. 3 ustawy lub na podstawie innych przepisów</xsd:documentation>

```
</xsd:annotation>
```

```
</xsd:element>
```

```
</xsd:choice>
```

```
</xsd:complexType>
```

```
</xsd:element>
```

```
<xsd:element name="NoweSrodkiTransportu">
```

```
<xsd:complexType>
```

```
<xsd:choice>
```

```
<xsd:sequence>
```

```
<xsd:element name="P_22" type="etd:TWybor1">
```

```
<xsd:annotation>
```

<xsd:documentation>Znacznik wewnątrzspółnotowej dostawy nowych środków transportu</xsd:documentation>

```
</xsd:annotation>
```

```
</xsd:element>
```

```
<xsd:element name="P_42_5" type="etd:TWybor1_2">
```

```
<xsd:annotation>
```

<xsd:documentation>Jeśli występuje obowiązek, o którym mowa w art. 42 ust. 5 ustawy, należy podać wartość "1", w przeciwnym przypadku - wartość "2"</xsd:documentation>

```

        </xsd:annotation>
    </xsd:element>
    <xsd:element name="NowySrodekTransportu" maxOccurs="10000">
        <xsd:complexType>
            <xsd:sequence>
                <xsd:element name="P_22A" type="tns:TDataT">
                    <xsd:annotation>
                        <xsd:documentation>Data dopuszczenia nowego środka
transportu do użytku</xsd:documentation>
                    </xsd:annotation>
                </xsd:element>
                <xsd:element name="P_NrWierszaNST" type="tns:TNaturalny">
                    <xsd:annotation>
                        <xsd:documentation>Numer wiersza faktury, w którym
wykazano dostawę nowego środka transportu</xsd:documentation>
                    </xsd:annotation>
                </xsd:element>
                <xsd:element name="P_22BMK" type="tns:TZnakowy"
minOccurs="0">
                    <xsd:annotation>
                        <xsd:documentation>Marka nowego środka
transportu</xsd:documentation>
                    </xsd:annotation>
                </xsd:element>
                <xsd:element name="P_22BMD" type="tns:TZnakowy"
minOccurs="0">
                    <xsd:annotation>
                        <xsd:documentation>Model nowego środka
transportu</xsd:documentation>
                    </xsd:annotation>
                </xsd:element>
                <xsd:element name="P_22BK" type="tns:TZnakowy" minOccurs="0">
                    <xsd:annotation>
                        <xsd:documentation>Kolor nowego środka
transportu</xsd:documentation>
                    </xsd:annotation>
                </xsd:element>
                <xsd:element name="P_22BNR" type="tns:TZnakowy"
minOccurs="0">
                    <xsd:annotation>
                        <xsd:documentation>Numer rejestracyjny nowego środka
transportu</xsd:documentation>
                    </xsd:annotation>
                </xsd:element>
                <xsd:element name="P_22BRP" type="tns:TZnakowy"
minOccurs="0">
                    <xsd:annotation>
                        <xsd:documentation>Rok produkcji nowego środka
transportu</xsd:documentation>
                    </xsd:annotation>
                </xsd:element>
            <xsd:choice>
                <xsd:sequence>
                    <xsd:element name="P_22B" type="tns:TZnakowy">
                        <xsd:annotation>

```

```

        <xsd:documentation>Jeśli dostawa dotyczy pojazdów
        lądowych, o których mowa w art. 2 pkt 10 lit. a ustawy - należy podać przebieg
        pojazdu</xsd:documentation>
        </xsd:annotation>
    </xsd:element>
    <xsd:choice minOccurs="0">
        <xsd:element name="P_22B1" type="tns:TZnakowy"
minOccurs="0">
            <xsd:annotation>
                <xsd:documentation>Jeśli dostawa dotyczy pojazdów
                lądowych, o których mowa w art. 2 pkt 10 lit. a ustawy - można podać numer
                VIN</xsd:documentation>
            </xsd:annotation>
        </xsd:element>
        <xsd:element name="P_22B2" type="tns:TZnakowy"
minOccurs="0">
            <xsd:annotation>
                <xsd:documentation>Jeśli dostawa dotyczy pojazdów
                lądowych, o których mowa w art. 2 pkt 10 lit. a ustawy - można podać numer
                nadwozia</xsd:documentation>
            </xsd:annotation>
        </xsd:element>
        <xsd:element name="P_22B3" type="tns:TZnakowy"
minOccurs="0">
            <xsd:annotation>
                <xsd:documentation>Jeśli dostawa dotyczy pojazdów
                lądowych, o których mowa w art. 2 pkt 10 lit. a ustawy - można podać numer
                podwozia</xsd:documentation>
            </xsd:annotation>
        </xsd:element>
        <xsd:element name="P_22B4" type="tns:TZnakowy"
minOccurs="0">
            <xsd:annotation>
                <xsd:documentation>Jeśli dostawa dotyczy pojazdów
                lądowych, o których mowa w art. 2 pkt 10 lit. a ustawy - można podać numer
                ramy</xsd:documentation>
            </xsd:annotation>
        </xsd:element>
    </xsd:choice>
    <xsd:element name="P_22BT" type="tns:TZnakowy"
minOccurs="0">
        <xsd:annotation>
            <xsd:documentation>Jeśli dostawa dotyczy pojazdów
            lądowych, o których mowa w art. 2 pkt 10 lit. a ustawy - można podać typ nowego środka
            transportu</xsd:documentation>
        </xsd:annotation>
    </xsd:element>
</xsd:sequence>
<xsd:sequence>
    <xsd:element name="P_22C" type="tns:TZnakowy">
        <xsd:annotation>
            <xsd:documentation>Jeśli dostawa dotyczy jednostek
            pływających, o których mowa w art. 2 pkt 10 lit. b ustawy, należy podać liczbę godzin
            roboczych używania nowego środka transportu</xsd:documentation>
        </xsd:annotation>
    </xsd:element>

```

```

</xsd:element>
<xsd:element name="P_22C1" type="tns:TZnakowy"
minOccurs="0">
  <xsd:annotation>
    <xsd:documentation>Jeśli dostawa dotyczy jednostek
pływających, o których mowa w art. 2 pkt 10 lit. b ustawy, można podać numer kadłuba
nowego środka transportu</xsd:documentation>
  </xsd:annotation>
</xsd:element>
</xsd:sequence>
<xsd:sequence>
  <xsd:element name="P_22D" type="tns:TZnakowy">
    <xsd:annotation>
      <xsd:documentation>Jeśli dostawa dotyczy statków
powietrznych, o których mowa w art. 2 pkt 10 lit. c ustawy, należy podać liczbę godzin
roboczych używania nowego środka transportu</xsd:documentation>
    </xsd:annotation>
  </xsd:element>
  <xsd:element name="P_22D1" type="tns:TZnakowy"
minOccurs="0">
    <xsd:annotation>
      <xsd:documentation>Jeśli dostawa dotyczy statków
powietrznych, o których mowa w art. 2 pkt 10 lit. c ustawy, można podać numer fabryczny
nowego środka transportu</xsd:documentation>
    </xsd:annotation>
  </xsd:element>
</xsd:sequence>
</xsd:choice>
</xsd:sequence>
</xsd:complexType>
</xsd:element>
</xsd:sequence>
<xsd:element name="P_22N" type="etd:TWybor1">
  <xsd:annotation>
    <xsd:documentation>Znacznik braku wewnątrzspółnotowej dostawy
nowych środków transportu</xsd:documentation>
  </xsd:annotation>
</xsd:element>
</xsd:choice>
</xsd:complexType>
</xsd:element>
<xsd:element name="P_23" type="etd:TWybor1_2">
  <xsd:annotation>
    <xsd:documentation>W przypadku faktur wystawianych w procedurze
uproszczonej przez drugiego w kolejności podatnika, o którym mowa w art. 135 ust.
1 pkt 4 lit. b i c oraz ust. 2, zawierającej adnotację, o której mowa w art. 136
ust. 1 pkt 1 i stwierdzenie, o którym mowa w art. 136 ust. 1 pkt 2 ustawy, należy
podać wartość "1", w przeciwnym przypadku - wartość "2"</xsd:documentation>
  </xsd:annotation>
</xsd:element>
<xsd:element name="P_Marzy">
  <xsd:complexType>
    <xsd:choice>
      <xsd:sequence>
        <xsd:element name="P_PMarzy" type="etd:TWybor1">

```

```

        <xsd:annotation>
            <xsd:documentation>Znacznik wystąpienia procedur marży, o
których mowa w art. 119 lub art. 120 ustawy</xsd:documentation>
        </xsd:annotation>
    </xsd:element>
</xsd:choice>
<xsd:element name="P_PMarzy_2" type="etd:TWybor1">
    <xsd:annotation>
        <xsd:documentation>Znacznik świadczenia usług turystyki, dla
których podstawę opodatkowania stanowi marża, zgodnie z art. 119 ust. 1 ustawy, a
faktura dokumentująca świadczenie zawiera wyrazy "procedura marży dla biur
podróży"</xsd:documentation>
    </xsd:annotation>
</xsd:element>
<xsd:element name="P_PMarzy_3_1" type="etd:TWybor1">
    <xsd:annotation>
        <xsd:documentation>Znacznik dostawy towarów używanych dla
których podstawę opodatkowania stanowi marża, zgodnie z art. 120 ustawy, a faktura
dokumentująca dostawę zawiera wyrazy "procedura marży - towary
używane"</xsd:documentation>
    </xsd:annotation>
</xsd:element>
<xsd:element name="P_PMarzy_3_2" type="etd:TWybor1">
    <xsd:annotation>
        <xsd:documentation>Znacznik dostawy dzieł sztuki dla których
podstawę opodatkowania stanowi marża, zgodnie z art. 120 ustawy, a faktura
dokumentująca dostawę zawiera wyrazy "procedura marży - dzieła
sztuki"</xsd:documentation>
    </xsd:annotation>
</xsd:element>
<xsd:element name="P_PMarzy_3_3" type="etd:TWybor1">
    <xsd:annotation>
        <xsd:documentation>Znacznik dostawy przedmiotów
kolekcyjnych i antyków, dla których podstawę opodatkowania stanowi marża,
zgodnie z art. 120 ustawy, a faktura dokumentująca dostawę zawiera wyrazy "procedura
marży - przedmioty kolekcyjne i antyki"</xsd:documentation>
    </xsd:annotation>
</xsd:element>
</xsd:choice>
</xsd:sequence>
<xsd:element name="P_PMarzyN" type="etd:TWybor1">
    <xsd:annotation>
        <xsd:documentation>Znacznik braku wystąpienia procedur marży, o
których mowa w art. 119 lub art. 120 ustawy</xsd:documentation>
    </xsd:annotation>
</xsd:element>
</xsd:choice>
</xsd:complexType>
</xsd:element>
</xsd:sequence>
</xsd:complexType>
</xsd:element>

```

element Faktura/Fa/Adnotacje/P_16

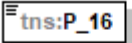
diagram	 <p>W przypadku dostawy towarów lub świadczenia usług, w odniesieniu do których obowiązek podatkowy powstaje zgodnie z art. 19a ust. 5 pkt 1 lub art. 21 ust. 1 ustawy - wyrazy "metoda kasowa", należy podać wartość "1"; w przeciwnym przypadku - wartość "2"</p>									
namespace	http://crd.gov.pl/wzor/2024/10/31/10312/									
type	etd:TWybor1_2									
properties	content simple									
facets	<table border="1"> <thead> <tr> <th>Kind</th> <th>Value</th> <th>Annotation</th> </tr> </thead> <tbody> <tr> <td>enumeration</td> <td>1</td> <td></td> </tr> <tr> <td>enumeration</td> <td>2</td> <td></td> </tr> </tbody> </table>	Kind	Value	Annotation	enumeration	1		enumeration	2	
Kind	Value	Annotation								
enumeration	1									
enumeration	2									
annotation	<p>documentation</p> <p>W przypadku dostawy towarów lub świadczenia usług, w odniesieniu do których obowiązek podatkowy powstaje zgodnie z art. 19a ust. 5 pkt 1 lub art. 21 ust. 1 ustawy - wyrazy "metoda kasowa", należy podać wartość "1"; w przeciwnym przypadku - wartość "2"</p>									
source	<pre><xsd:element name="P_16" type="etd:TWybor1_2"> <xsd:annotation> <xsd:documentation>W przypadku dostawy towarów lub świadczenia usług, w odniesieniu do których obowiązek podatkowy powstaje zgodnie z art. 19a ust. 5 pkt 1 lub art. 21 ust. 1 ustawy - wyrazy "metoda kasowa", należy podać wartość "1"; w przeciwnym przypadku - wartość "2"</xsd:documentation> </xsd:annotation> </xsd:element></pre>									

element Faktura/Fa/Adnotacje/P_17

diagram	 <p>W przypadku faktur, o których mowa w art. 106d ust. 1 ustawy - wyraz "samofakturowanie", należy podać wartość "1"; w przeciwnym przypadku - wartość "2"</p>									
namespace	http://crd.gov.pl/wzor/2024/10/31/10312/									
type	etd:TWybor1_2									
properties	content simple									
facets	<table border="1"> <thead> <tr> <th>Kind</th> <th>Value</th> <th>Annotation</th> </tr> </thead> <tbody> <tr> <td>enumeration</td> <td>1</td> <td></td> </tr> <tr> <td>enumeration</td> <td>2</td> <td></td> </tr> </tbody> </table>	Kind	Value	Annotation	enumeration	1		enumeration	2	
Kind	Value	Annotation								
enumeration	1									
enumeration	2									
annotation	<p>documentation</p> <p>W przypadku faktur, o których mowa w art. 106d ust. 1 ustawy - wyraz "samofakturowanie", należy podać wartość "1"; w przeciwnym przypadku - wartość "2"</p>									
source	<pre><xsd:element name="P_17" type="etd:TWybor1_2"> <xsd:annotation></pre>									

	<pre> <xsd:documentation>W przypadku faktur, o których mowa w art. 106d ust. 1 ustawy - wyraz "samofakturowanie", należy podać wartość "1"; w przeciwnym przypadku - wartość "2"</xsd:documentation> </xsd:annotation> </xsd:element> </pre>
--	--

element **Faktura/Fa/Adnotacje/P_18**

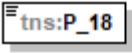
diagram	 <p>W przypadku dostawy towarów lub wykonania usługi, dla których obowiązującym do rozliczenia podatku od wartości dodanej lub podatku o podobnym charakterze jest nabywca towaru lub usługi - wyrazy "odwrotne obciążenie", należy podać wartość "1", w przeciwnym przypadku - wartość "2"</p>									
namespace	http://crd.gov.pl/wzor/2024/10/31/10312/									
type	etd:TWybor1_2									
properties	content simple									
facets	<table border="1"> <thead> <tr> <th>Kind</th> <th>Value</th> <th>Annotation</th> </tr> </thead> <tbody> <tr> <td>enumeration</td> <td>1</td> <td></td> </tr> <tr> <td>enumeration</td> <td>2</td> <td></td> </tr> </tbody> </table>	Kind	Value	Annotation	enumeration	1		enumeration	2	
Kind	Value	Annotation								
enumeration	1									
enumeration	2									
annotation	<p>documentation</p> <p>W przypadku dostawy towarów lub wykonania usługi, dla których obowiązującym do rozliczenia podatku od wartości dodanej lub podatku o podobnym charakterze jest nabywca towaru lub usługi - wyrazy "odwrotne obciążenie", należy podać wartość "1", w przeciwnym przypadku - wartość "2"</p>									
source	<pre> <xsd:element name="P_18" type="etd:TWybor1_2"> <xsd:annotation> <xsd:documentation>W przypadku dostawy towarów lub wykonania usługi, dla których obowiązującym do rozliczenia podatku od wartości dodanej lub podatku o podobnym charakterze jest nabywca towaru lub usługi - wyrazy "odwrotne obciążenie", należy podać wartość "1", w przeciwnym przypadku - wartość "2"</xsd:documentation> </xsd:annotation> </xsd:element> </pre>									

element **Faktura/Fa/Adnotacje/P_18A**

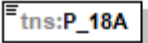
diagram	 <p>W przypadku faktur, w których kwota należności ogółem przekracza kwotę 15 000 zł lub jej równowartość wyrażoną w walucie obcej, obejmujących dokonaną na rzecz podatnika dostawę towarów lub świadczenie usług, o których mowa w załączniku nr 15 do ustawy - wyrazy "mechanizm podzielonej płatności", przy czym do przeliczania na złote kwot wyrażonych w walucie obcej stosuje się zasady przeliczania kwot stosowane w celu określenia podstawy opodatkowania; należy podać wartość "1", w przeciwnym przypadku - wartość "2"</p>									
namespace	http://crd.gov.pl/wzor/2024/10/31/10312/									
type	etd:TWybor1_2									
properties	content simple									
facets	<table border="1"> <thead> <tr> <th>Kind</th> <th>Value</th> <th>Annotation</th> </tr> </thead> <tbody> <tr> <td>enumeration</td> <td>1</td> <td></td> </tr> <tr> <td>enumeration</td> <td>2</td> <td></td> </tr> </tbody> </table>	Kind	Value	Annotation	enumeration	1		enumeration	2	
Kind	Value	Annotation								
enumeration	1									
enumeration	2									
annotation	<p>documentation</p> <p>W przypadku faktur, w których kwota należności ogółem przekracza kwotę 15 000 zł lub jej równowartość wyrażoną w walucie obcej, obejmujących dokonaną na rzecz podatnika dostawę towarów lub świadczenie usług, o których mowa w załączniku nr 15 do ustawy - wyrazy "mechanizm podzielonej płatności", przy czym do przeliczania na złote kwot wyrażonych w walucie obcej stosuje się zasady przeliczania kwot stosowane w celu określenia podstawy opodatkowania; należy podać wartość "1", w przeciwnym przypadku - wartość "2"</p>									
source	<pre><xsd:element name="P_18A" type="etd:TWybor1_2"> <xsd:annotation> <xsd:documentation>W przypadku faktur, w których kwota należności ogółem przekracza kwotę 15 000 zł lub jej równowartość wyrażoną w walucie obcej, obejmujących dokonaną na rzecz podatnika dostawę towarów lub świadczenie usług, o których mowa w załączniku nr 15 do ustawy - wyrazy "mechanizm podzielonej płatności", przy czym do przeliczania na złote kwot wyrażonych w walucie obcej stosuje się zasady przeliczania kwot stosowane w celu określenia podstawy opodatkowania; należy podać wartość "1", w przeciwnym przypadku - wartość "2"</xsd:documentation> </xsd:annotation> </xsd:element></pre>									

element **Faktura/Fa/Adnotacje/Zwolnienie**

<p>diagram</p>	<p>tns:Zwolnienie</p> <ul style="list-style-type: none"> tns:P_19: Znacznik dostawy towarów lub świadczenia usług zwolnionych od podatku na podstawie art. 43 ust. 1, art. 113 ust. 1 i 9 albo przepisów wydanych na podstawie art. 82 ust. 3 ustawy lub na podstawie innych przepisów tns:P_19A: Jeśli pole P_19 równa się "1" - należy wskazać przepis ustawy albo aktu wydanego na podstawie ustawy, na podstawie którego podatnik stosuje zwolnienie od podatku tns:P_19B: Jeśli pole P_19 równa się "1" - należy wskazać przepis dyrektywy 2006/112/WE, który zwalnia od podatku taką dostawę towarów lub takie świadczenie usług tns:P_19C: Jeśli pole P_19 równa się "1" - należy wskazać inną podstawę prawną wskazującą na to, że dostawa towarów lub świadczenie usług korzysta ze zwolnienia od podatku tns:P_19N: Znacznik braku dostawy towarów lub świadczenia usług zwolnionych od podatku na podstawie art. 43 ust. 1, art. 113 ust. 1 i 9 ustawy albo przepisów wydanych na podstawie art. 82 ust. 3 ustawy lub na podstawie innych przepisów
<p>namespace</p>	<p>http://crd.gov.pl/wzor/2024/10/31/10312/</p>
<p>properties</p>	<p>content complex</p>
<p>children</p>	<p>tns:P_19 tns:P_19A tns:P_19B tns:P_19C tns:P_19N</p>
<p>source</p>	<pre><xsd:element name="Zwolnienie"> <xsd:complexType> <xsd:choice> <xsd:sequence> <xsd:element name="P_19" type="etd:Twybor1"> <xsd:annotation> <xsd:documentation>Znacznik dostawy towarów lub świadczenia usług zwolnionych od podatku na podstawie art. 43 ust. 1, art. 113 ust. 1 i 9 albo przepisów wydanych na podstawie art. 82 ust. 3 ustawy lub na podstawie innych przepisów</xsd:documentation> </xsd:annotation> </xsd:element> <xsd:choice> <xsd:element name="P_19A"> <xsd:annotation> <xsd:documentation>Jeśli pole P_19 równa się "1" - należy wskazać przepis ustawy albo aktu wydanego na podstawie ustawy, na podstawie którego podatnik stosuje zwolnienie od podatku</xsd:documentation> </xsd:annotation> </xsd:element> <xsd:element name="P_19B"> <xsd:annotation> <xsd:documentation>Jeśli pole P_19 równa się "1" - należy wskazać przepis dyrektywy 2006/112/WE, który zwalnia od podatku taką dostawę towarów lub takie świadczenie usług</xsd:documentation> </xsd:annotation> </xsd:element> <xsd:element name="P_19C"> <xsd:annotation> <xsd:documentation>Jeśli pole P_19 równa się "1" - należy wskazać inną podstawę prawną wskazującą na to, że dostawa towarów lub świadczenie usług korzysta ze zwolnienia od podatku</xsd:documentation> </xsd:annotation> </xsd:element> </xsd:choice> </xsd:sequence> </xsd:choice> </xsd:complexType> </xsd:element></pre>

	<pre> </xsd:annotation> </xsd:element> <xsd:choice> <xsd:element name="P_19A" type="tns:TZnakowy"> <xsd:annotation> <xsd:documentation>Jeśli pole P_19 równa się "1" - należy wskazać przepis ustawy albo aktu wydanego na podstawie ustawy, na podstawie którego podatnik stosuje zwolnienie od podatku</xsd:documentation> </xsd:annotation> </xsd:element> <xsd:element name="P_19B" type="tns:TZnakowy"> <xsd:annotation> <xsd:documentation>Jeśli pole P_19 równa się "1" - należy wskazać przepis dyrektywy 2006/112/WE, który zwalnia od podatku taką dostawę towarów lub takie świadczenie usług</xsd:documentation> </xsd:annotation> </xsd:element> <xsd:element name="P_19C" type="tns:TZnakowy"> <xsd:annotation> <xsd:documentation>Jeśli pole P_19 równa się "1" - należy wskazać inną podstawę prawną wskazującą na to, że dostawa towarów lub świadczenie usług korzysta ze zwolnienia od podatku</xsd:documentation> </xsd:annotation> </xsd:element> </xsd:choice> </xsd:sequence> <xsd:element name="P_19N" type="etd:TWybor1"> <xsd:annotation> <xsd:documentation>Znacznik braku dostawy towarów lub świadczenia usług zwolnionych od podatku na podstawie art. 43 ust. 1, art. 113 ust. 1 i 9 ustawy albo przepisów wydanych na podstawie art. 82 ust. 3 ustawy lub na podstawie innych przepisów</xsd:documentation> </xsd:annotation> </xsd:element> </xsd:choice> </xsd:complexType> </xsd:element> </pre>
--	---

element **Faktura/Fa/Adnotacje/Zwolnienie/P_19**

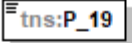
diagram	 <p>Znacznik dostawy towarów lub świadczenia usług zwolnionych od podatku na podstawie art. 43 ust. 1, art. 113 ust. 1 i 9 albo przepisów wydanych na podstawie art. 82 ust. 3 ustawy lub na podstawie innych przepisów</p>
namespace	http://crd.gov.pl/wzor/2024/10/31/10312/
type	etd:TWybor1
properties	content simple

facets	Kind Value Annotation enumeration 1
annotation	documentation Znacznik dostawy towarów lub świadczenia usług zwolnionych od podatku na podstawie art. 43 ust. 1, art. 113 ust. 1 i 9 albo przepisów wydanych na podstawie art. 82 ust. 3 ustawy lub na podstawie innych przepisów
source	<pre><xsd:element name="P_19" type="etd:Twybor1"> <xsd:annotation> <xsd:documentation>Znacznik dostawy towarów lub świadczenia usług zwolnionych od podatku na podstawie art. 43 ust. 1, art. 113 ust. 1 i 9 albo przepisów wydanych na podstawie art. 82 ust. 3 ustawy lub na podstawie innych przepisów</xsd:documentation> </xsd:annotation> </xsd:element></pre>

element Faktura/Fa/Adnotacje/Zwolnienie/P_19A

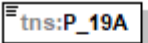
diagram	 <p>Jeśli pole P_19 równa się "1" - należy wskazać przepis ustawy albo aktu wydanego na podstawie ustawy, na podstawie którego podatek stosuje zwolnienie od podatku</p>
namespace	http://crd.gov.pl/wzor/2024/10/31/10312/
type	tns:TZnakowy
properties	content simple
facets	Kind Value Annotation minLength 1 maxLength 256
annotation	documentation Jeśli pole P_19 równa się "1" - należy wskazać przepis ustawy albo aktu wydanego na podstawie ustawy, na podstawie którego podatek stosuje zwolnienie od podatku
source	<pre><xsd:element name="P_19A" type="tns:TZnakowy"> <xsd:annotation> <xsd:documentation>Jeśli pole P_19 równa się "1" - należy wskazać przepis ustawy albo aktu wydanego na podstawie ustawy, na podstawie którego podatek stosuje zwolnienie od podatku</xsd:documentation> </xsd:annotation> </xsd:element></pre>

element Faktura/Fa/Adnotacje/Zwolnienie/P_19B

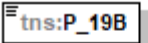
diagram	 <p>Jeśli pole P_19 równa się "1" - należy wskazać przepis dyrektywy 2006/112/WE, który zwalnia od podatku taką dostawę towarów lub takie świadczenie usług</p>
namespace	http://crd.gov.pl/wzor/2024/10/31/10312/

type	tns:TZnakowy									
properties	content simple									
facets	<table border="1"> <thead> <tr> <th>Kind</th> <th>Value</th> <th>Annotation</th> </tr> </thead> <tbody> <tr> <td>minLength</td> <td>1</td> <td></td> </tr> <tr> <td>maxLength</td> <td>256</td> <td></td> </tr> </tbody> </table>	Kind	Value	Annotation	minLength	1		maxLength	256	
Kind	Value	Annotation								
minLength	1									
maxLength	256									
annotation	documentation Jeśli pole P_19 równa się "1" - należy wskazać przepis dyrektywy 2006/112/WE, który zwalnia od podatku taką dostawę towarów lub takie świadczenie usług									
source	<pre><xsd:element name="P_19B" type="tns:TZnakowy"> <xsd:annotation> <xsd:documentation>Jeśli pole P_19 równa się "1" - należy wskazać przepis dyrektywy 2006/112/WE, który zwalnia od podatku taką dostawę towarów lub takie świadczenie usług</xsd:documentation> </xsd:annotation> </xsd:element></pre>									

element Faktura/Fa/Adnotacje/Zwolnienie/P_19C

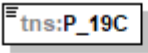
diagram	 <p>Jeśli pole P_19 równa się "1" - należy wskazać inną podstawę prawną wskazującą na to, że dostawa towarów lub świadczenie usług korzysta ze zwolnienia od podatku</p>									
namespace	http://crd.gov.pl/wzor/2024/10/31/10312/									
type	tns:TZnakowy									
properties	content simple									
facets	<table border="1"> <thead> <tr> <th>Kind</th> <th>Value</th> <th>Annotation</th> </tr> </thead> <tbody> <tr> <td>minLength</td> <td>1</td> <td></td> </tr> <tr> <td>maxLength</td> <td>256</td> <td></td> </tr> </tbody> </table>	Kind	Value	Annotation	minLength	1		maxLength	256	
Kind	Value	Annotation								
minLength	1									
maxLength	256									
annotation	documentation Jeśli pole P_19 równa się "1" - należy wskazać inną podstawę prawną wskazującą na to, że dostawa towarów lub świadczenie usług korzysta ze zwolnienia od podatku									
source	<pre><xsd:element name="P_19C" type="tns:TZnakowy"> <xsd:annotation> <xsd:documentation>Jeśli pole P_19 równa się "1" - należy wskazać inną podstawę prawną wskazującą na to, że dostawa towarów lub świadczenie usług korzysta ze zwolnienia od podatku</xsd:documentation> </xsd:annotation> </xsd:element></pre>									

element **Faktura/Fa/Adnotacje/Zwolnienie/P_19N**

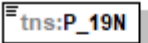
diagram	 <p>Znacznik braku dostawy towarów lub świadczenia usług zwolnionych od podatku na podstawie art. 43 ust. 1, art. 113 ust. 1 i 9 ustawy albo przepisów wydanych na podstawie art. 82 ust. 3 ustawy lub na podstawie innych przepisów</p>						
namespace	http://crd.gov.pl/wzor/2024/10/31/10312/						
type	etd:TWybor1						
properties	content simple						
facets	<table border="1"> <thead> <tr> <th>Kind</th> <th>Value</th> <th>Annotation</th> </tr> </thead> <tbody> <tr> <td>enumeration</td> <td>1</td> <td></td> </tr> </tbody> </table>	Kind	Value	Annotation	enumeration	1	
Kind	Value	Annotation					
enumeration	1						
annotation	documentation Znacznik braku dostawy towarów lub świadczenia usług zwolnionych od podatku na podstawie art. 43 ust. 1, art. 113 ust. 1 i 9 ustawy albo przepisów wydanych na podstawie art. 82 ust. 3 ustawy lub na podstawie innych przepisów						
source	<pre><xsd:element name="P_19N" type="etd:TWybor1"> <xsd:annotation> <xsd:documentation>Znacznik braku dostawy towarów lub świadczenia usług zwolnionych od podatku na podstawie art. 43 ust. 1, art. 113 ust. 1 i 9 ustawy albo przepisów wydanych na podstawie art. 82 ust. 3 ustawy lub na podstawie innych przepisów</xsd:documentation> </xsd:annotation> </xsd:element></pre>						

element **Faktura/Fa/Adnotacje/NoweSrodkiTransportu**

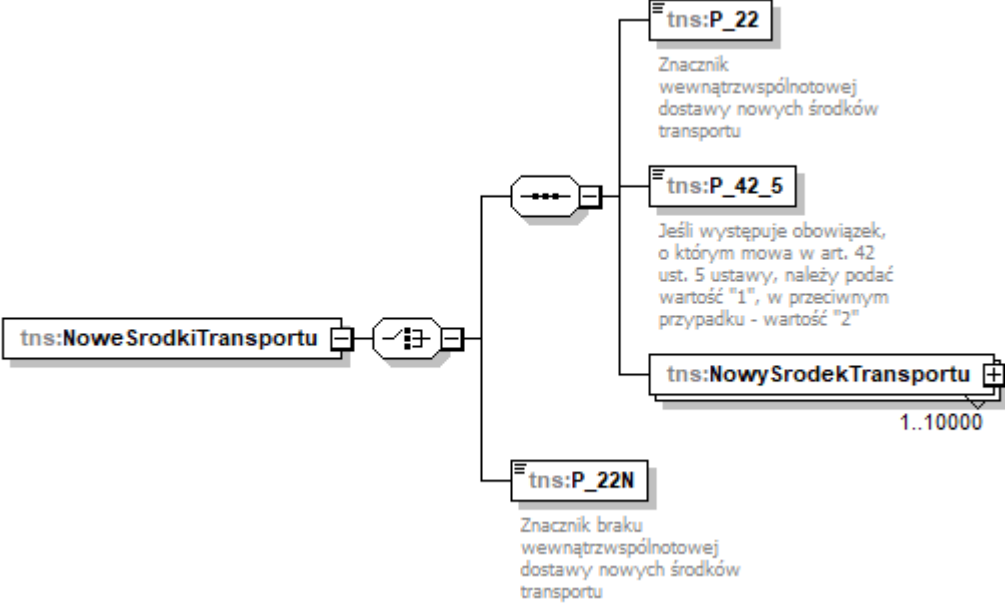
diagram	 <p>The diagram shows the structure of the tns:NoweSrodkiTransportu element. It is a complex type with a choice between two paths:</p> <ul style="list-style-type: none"> Path 1: A choice between tns:P_22 (Znacznik wewnątrzwspólnotowej dostawy nowych środków transportu) and tns:P_42_5 (Jeśli występuje obowiązek, o którym mowa w art. 42 ust. 5 ustawy, należy podać wartość "1", w przeciwnym przypadku - wartość "2"). This path is followed by the tns:NowySrodekTransportu element, which has a cardinality of 1..10000. Path 2: tns:P_22N (Znacznik braku wewnątrzwspólnotowej dostawy nowych środków transportu).
namespace	http://crd.gov.pl/wzor/2024/10/31/10312/
properties	content complex

children	tns:P_22 tns:P_42_5 tns:NowySrodekTransportu tns:P_22N
source	<pre> <xsd:element name="NoweSrodkiTransportu"> <xsd:complexType> <xsd:choice> <xsd:sequence> <xsd:element name="P_22" type="etd:TWybor1"> <xsd:annotation> <xsd:documentation>Znacznik wewnątrzspółnotowej dostawy nowych środków transportu</xsd:documentation> </xsd:annotation> </xsd:element> <xsd:element name="P_42_5" type="etd:TWybor1_2"> <xsd:annotation> <xsd:documentation>Jeśli występuje obowiązek, o którym mowa w art. 42 ust. 5 ustawy, należy podać wartość "1", w przeciwnym przypadku - wartość "2"</xsd:documentation> </xsd:annotation> </xsd:element> <xsd:element name="NowySrodekTransportu" maxOccurs="10000"> <xsd:complexType> <xsd:sequence> <xsd:element name="P_22A" type="tns:TDataT"> <xsd:annotation> <xsd:documentation>Data dopuszczenia nowego środka transportu do użytku</xsd:documentation> </xsd:annotation> </xsd:element> <xsd:element name="P_NrWierszaNST" type="tns:TNaturalny"> <xsd:annotation> <xsd:documentation>Numer wiersza faktury, w którym wykazano dostawę nowego środka transportu</xsd:documentation> </xsd:annotation> </xsd:element> <xsd:element name="P_22BMK" type="tns:TZnakowy" minOccurs="0"> <xsd:annotation> <xsd:documentation>Marka nowego środka transportu</xsd:documentation> </xsd:annotation> </xsd:element> <xsd:element name="P_22BMD" type="tns:TZnakowy" minOccurs="0"> <xsd:annotation> <xsd:documentation>Model nowego środka transportu</xsd:documentation> </xsd:annotation> </xsd:element> <xsd:element name="P_22BK" type="tns:TZnakowy" minOccurs="0"> <xsd:annotation> <xsd:documentation>Kolor nowego środka transportu</xsd:documentation> </xsd:annotation> </xsd:element> <xsd:element name="P_22BNR" type="tns:TZnakowy" minOccurs="0"> <xsd:annotation> <xsd:documentation>Numer rejestracyjny nowego środka </pre>

```

transportu</xsd:documentation>
  </xsd:annotation>
</xsd:element>
<xsd:element name="P_22BRP" type="tns:TZnakowy" minOccurs="0">
  <xsd:annotation>
    <xsd:documentation>Rok produkcji nowego środka
transportu</xsd:documentation>
  </xsd:annotation>
</xsd:element>
<xsd:choice>
  <xsd:sequence>
    <xsd:element name="P_22B" type="tns:TZnakowy">
      <xsd:annotation>
        <xsd:documentation>Jeśli dostawa dotyczy pojazdów lądowych,
o których mowa w art. 2 pkt 10 lit. a ustawy - należy podać przebieg
pojazdu</xsd:documentation>
      </xsd:annotation>
</xsd:element>
<xsd:choice minOccurs="0">
  <xsd:element name="P_22B1" type="tns:TZnakowy" minOccurs="0">
    <xsd:annotation>
      <xsd:documentation>Jeśli dostawa dotyczy pojazdów
lądowych, o których mowa w art. 2 pkt 10 lit. a ustawy - można podać numer
VIN</xsd:documentation>
    </xsd:annotation>
</xsd:element>
  <xsd:element name="P_22B2" type="tns:TZnakowy" minOccurs="0">
    <xsd:annotation>
      <xsd:documentation>Jeśli dostawa dotyczy pojazdów
lądowych, o których mowa w art. 2 pkt 10 lit. a ustawy - można podać numer
nadwozia</xsd:documentation>
    </xsd:annotation>
</xsd:element>
  <xsd:element name="P_22B3" type="tns:TZnakowy" minOccurs="0">
    <xsd:annotation>
      <xsd:documentation>Jeśli dostawa dotyczy pojazdów
lądowych, o których mowa w art. 2 pkt 10 lit. a ustawy - można podać numer
podwozia</xsd:documentation>
    </xsd:annotation>
</xsd:element>
  <xsd:element name="P_22B4" type="tns:TZnakowy" minOccurs="0">
    <xsd:annotation>
      <xsd:documentation>Jeśli dostawa dotyczy pojazdów
lądowych, o których mowa w art. 2 pkt 10 lit. a ustawy - można podać numer
ramy</xsd:documentation>
    </xsd:annotation>
</xsd:element>
</xsd:choice>
  <xsd:element name="P_22BT" type="tns:TZnakowy" minOccurs="0">
    <xsd:annotation>
      <xsd:documentation>Jeśli dostawa dotyczy pojazdów lądowych,
o których mowa w art. 2 pkt 10 lit. a ustawy - można podać typ nowego środka
transportu</xsd:documentation>
    </xsd:annotation>
  </xsd:element>

```

```

</xsd:sequence>
<xsd:sequence>
  <xsd:element name="P_22C" type="tns:TZnakowy">
    <xsd:annotation>
      <xsd:documentation>Jeśli dostawa dotyczy jednostek
pływających, o których mowa w art. 2 pkt 10 lit. b ustawy, należy podać liczbę godzin
roboczych używania nowego środka transportu</xsd:documentation>
    </xsd:annotation>
  </xsd:element>
  <xsd:element name="P_22C1" type="tns:TZnakowy" minOccurs="0">
    <xsd:annotation>
      <xsd:documentation>Jeśli dostawa dotyczy jednostek
pływających, o których mowa w art. 2 pkt 10 lit. b ustawy, można podać numer kadłuba
nowego środka transportu</xsd:documentation>
    </xsd:annotation>
  </xsd:element>
</xsd:sequence>
<xsd:sequence>
  <xsd:element name="P_22D" type="tns:TZnakowy">
    <xsd:annotation>
      <xsd:documentation>Jeśli dostawa dotyczy statków
powietrznych, o których mowa w art. 2 pkt 10 lit. c ustawy, należy podać liczbę godzin
roboczych używania nowego środka transportu</xsd:documentation>
    </xsd:annotation>
  </xsd:element>
  <xsd:element name="P_22D1" type="tns:TZnakowy" minOccurs="0">
    <xsd:annotation>
      <xsd:documentation>Jeśli dostawa dotyczy statków
powietrznych, o których mowa w art. 2 pkt 10 lit. c ustawy, można podać numer fabryczny
nowego środka transportu</xsd:documentation>
    </xsd:annotation>
  </xsd:element>
</xsd:sequence>
</xsd:choice>
</xsd:sequence>
</xsd:complexType>
</xsd:element>
<xsd:sequence>
  <xsd:element name="P_22N" type="etd:TWybor1">
    <xsd:annotation>
      <xsd:documentation>Znacznik braku wewnątrzspółnotowej dostawy nowych
środków transportu</xsd:documentation>
    </xsd:annotation>
  </xsd:element>
</xsd:choice>
</xsd:complexType>
</xsd:element>

```

element **Faktura/Fa/Adnotacje/NoweSrodkiTransportu/P_22**

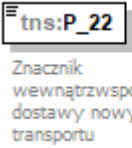
diagram	 <p>Znacznik wewnątrzspółnotowej dostawy nowych środków transportu</p>						
namespace	http://crd.gov.pl/wzor/2024/10/31/10312/						
type	etd:TWybor1						
properties	content simple						
facets	<table border="1"> <thead> <tr> <th>Kind</th> <th>Value</th> <th>Annotation</th> </tr> </thead> <tbody> <tr> <td>enumeration</td> <td>1</td> <td></td> </tr> </tbody> </table>	Kind	Value	Annotation	enumeration	1	
Kind	Value	Annotation					
enumeration	1						
annotation	documentation Znacznik wewnątrzspółnotowej dostawy nowych środków transportu						
source	<pre><xsd:element name="P_22" type="etd:TWybor1"> <xsd:annotation> <xsd:documentation>Znacznik wewnątrzspółnotowej dostawy nowych środków transportu</xsd:documentation> </xsd:annotation> </xsd:element></pre>						

element **Faktura/Fa/Adnotacje/NoweSrodkiTransportu/P_42_5**

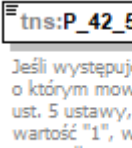
diagram	 <p>Jeśli występuje obowiązek, o którym mowa w art. 42 ust. 5 ustawy, należy podać wartość "1", w przeciwnym przypadku - wartość "2"</p>									
namespace	http://crd.gov.pl/wzor/2024/10/31/10312/									
type	etd:TWybor1_2									
properties	content simple									
facets	<table border="1"> <thead> <tr> <th>Kind</th> <th>Value</th> <th>Annotation</th> </tr> </thead> <tbody> <tr> <td>enumeration</td> <td>1</td> <td></td> </tr> <tr> <td>enumeration</td> <td>2</td> <td></td> </tr> </tbody> </table>	Kind	Value	Annotation	enumeration	1		enumeration	2	
Kind	Value	Annotation								
enumeration	1									
enumeration	2									
annotation	documentation Jeśli występuje obowiązek, o którym mowa w art. 42 ust. 5 ustawy, należy podać wartość "1", w przeciwnym przypadku - wartość "2"									
source	<pre><xsd:element name="P_42_5" type="etd:TWybor1_2"> <xsd:annotation> <xsd:documentation>Jeśli występuje obowiązek, o którym mowa w art. 42 ust. 5 ustawy, należy podać wartość "1", w przeciwnym przypadku - wartość "2"</xsd:documentation> </xsd:annotation> </xsd:element></pre>									

element Faktura/Fa/Adnotacje/NoweSrodkiTransportu/NowySrodekTransportu

diagram

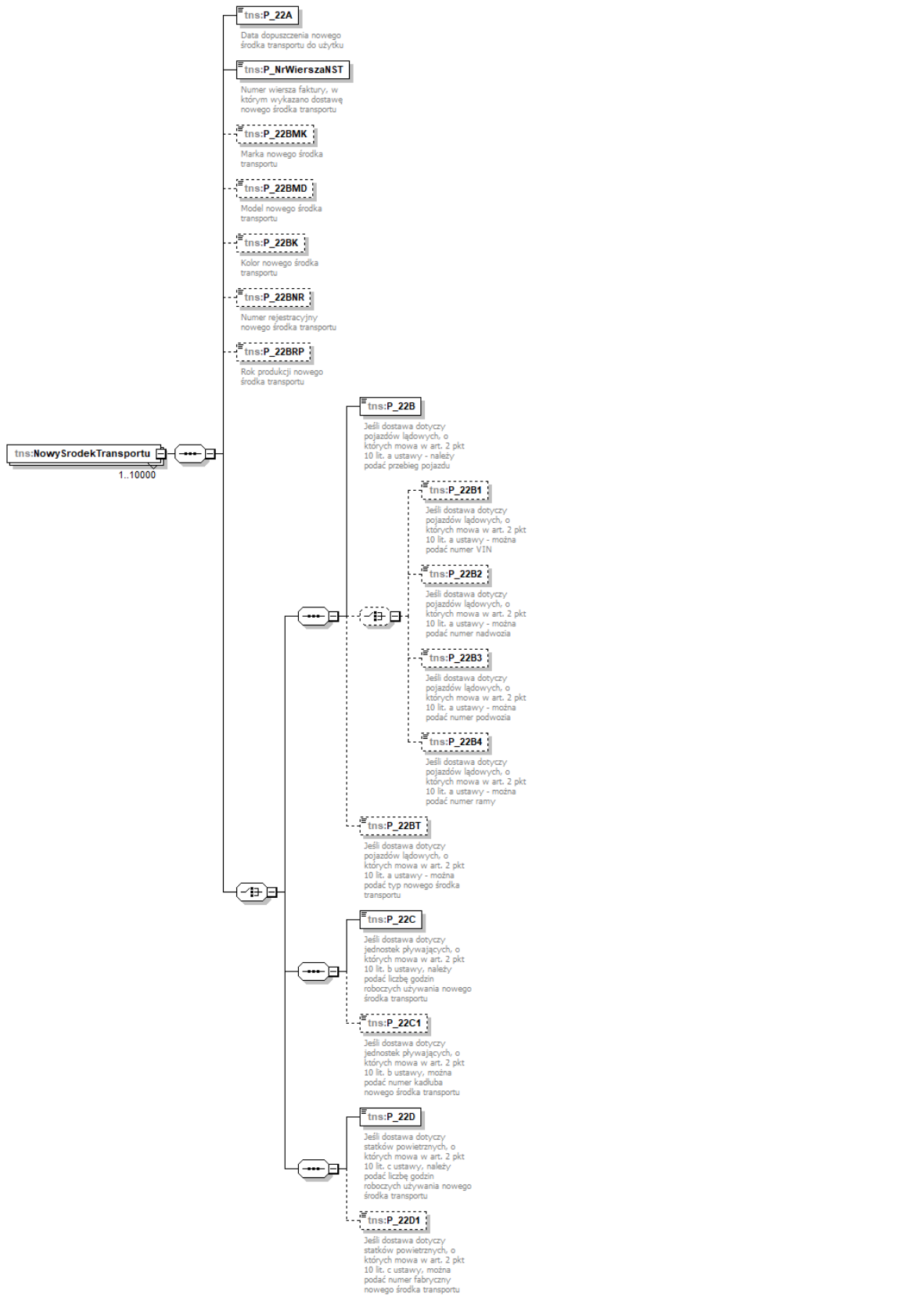

namespace	http://crd.gov.pl/wzor/2024/10/31/10312/
properties	minOcc 1 maxOcc 10000 content complex
children	tns:P_22A tns:P_NrWierszaNST tns:P_22BMK tns:P_22BMD tns:P_22BK tns:P_22BNR tns:P_22BRP tns:P_22B tns:P_22B1 tns:P_22B2 tns:P_22B3 tns:P_22B4 tns:P_22BT tns:P_22C tns:P_22C1 tns:P_22D tns:P_22D1
source	<pre> <xsd:element name="NowySrodekTransportu" maxOccurs="10000"> <xsd:complexType> <xsd:sequence> <xsd:element name="P_22A" type="tns:TDataT"> <xsd:annotation> <xsd:documentation>Data dopuszczenia nowego środka transportu do użytku</xsd:documentation> </xsd:annotation> </xsd:element> <xsd:element name="P_NrWierszaNST" type="tns:TNaturalny"> <xsd:annotation> <xsd:documentation>Numer wiersza faktury, w którym wykazano dostawę nowego środka transportu</xsd:documentation> </xsd:annotation> </xsd:element> <xsd:element name="P_22BMK" type="tns:TZnakowy" minOccurs="0"> <xsd:annotation> <xsd:documentation>Marka nowego środka transportu</xsd:documentation> </xsd:annotation> </xsd:element> <xsd:element name="P_22BMD" type="tns:TZnakowy" minOccurs="0"> <xsd:annotation> <xsd:documentation>Model nowego środka transportu</xsd:documentation> </xsd:annotation> </xsd:element> <xsd:element name="P_22BK" type="tns:TZnakowy" minOccurs="0"> <xsd:annotation> <xsd:documentation>Kolor nowego środka transportu</xsd:documentation> </xsd:annotation> </xsd:element> <xsd:element name="P_22BNR" type="tns:TZnakowy" minOccurs="0"> <xsd:annotation> <xsd:documentation>Numer rejestracyjny nowego środka transportu</xsd:documentation> </xsd:annotation> </xsd:element> <xsd:element name="P_22BRP" type="tns:TZnakowy" minOccurs="0"> <xsd:annotation> <xsd:documentation>Rok produkcji nowego środka transportu</xsd:documentation> </xsd:annotation> </xsd:element> <xsd:choice> <xsd:sequence> <xsd:element name="P_22B" type="tns:TZnakowy"> <xsd:annotation> <xsd:documentation>Jeśli dostawa dotyczy pojazdów lądowych, o których mowa w art. 2 pkt 10 lit. a ustawy - należy podać przebieg </pre>

```

pojazdu</xsd:documentation>
  </xsd:annotation>
</xsd:element>
<xsd:choice minOccurs="0">
  <xsd:element name="P_22B1" type="tns:TZnakowy" minOccurs="0">
    <xsd:annotation>
      <xsd:documentation>Jeśli dostawa dotyczy pojazdów lądowych, o
których mowa w art. 2 pkt 10 lit. a ustawy - można podać numer VIN</xsd:documentation>
    </xsd:annotation>
  </xsd:element>
  <xsd:element name="P_22B2" type="tns:TZnakowy" minOccurs="0">
    <xsd:annotation>
      <xsd:documentation>Jeśli dostawa dotyczy pojazdów lądowych, o
których mowa w art. 2 pkt 10 lit. a ustawy - można podać numer
nadwozia</xsd:documentation>
    </xsd:annotation>
  </xsd:element>
  <xsd:element name="P_22B3" type="tns:TZnakowy" minOccurs="0">
    <xsd:annotation>
      <xsd:documentation>Jeśli dostawa dotyczy pojazdów lądowych, o
których mowa w art. 2 pkt 10 lit. a ustawy - można podać numer
podwozia</xsd:documentation>
    </xsd:annotation>
  </xsd:element>
  <xsd:element name="P_22B4" type="tns:TZnakowy" minOccurs="0">
    <xsd:annotation>
      <xsd:documentation>Jeśli dostawa dotyczy pojazdów lądowych, o
których mowa w art. 2 pkt 10 lit. a ustawy - można podać numer
ramy</xsd:documentation>
    </xsd:annotation>
  </xsd:element>
</xsd:choice>
  <xsd:element name="P_22BT" type="tns:TZnakowy" minOccurs="0">
    <xsd:annotation>
      <xsd:documentation>Jeśli dostawa dotyczy pojazdów lądowych, o
których mowa w art. 2 pkt 10 lit. a ustawy - można podać typ nowego środka
transportu</xsd:documentation>
    </xsd:annotation>
  </xsd:element>
</xsd:sequence>
<xsd:sequence>
  <xsd:element name="P_22C" type="tns:TZnakowy">
    <xsd:annotation>
      <xsd:documentation>Jeśli dostawa dotyczy jednostek pływających, o
których mowa w art. 2 pkt 10 lit. b ustawy, należy podać liczbę godzin roboczych
używania nowego środka transportu</xsd:documentation>
    </xsd:annotation>
  </xsd:element>
  <xsd:element name="P_22C1" type="tns:TZnakowy" minOccurs="0">
    <xsd:annotation>
      <xsd:documentation>Jeśli dostawa dotyczy jednostek pływających, o
których mowa w art. 2 pkt 10 lit. b ustawy, można podać numer kadłuba nowego środka
transportu</xsd:documentation>
    </xsd:annotation>
  </xsd:element>

```

	<pre> </xsd:sequence> <xsd:sequence> <xsd:element name="P_22D" type="tns:TZnakowy"> <xsd:annotation> <xsd:documentation>Jeśli dostawa dotyczy statków powietrznych, o których mowa w art. 2 pkt 10 lit. c ustawy, należy podać liczbę godzin roboczych używania nowego środka transportu</xsd:documentation> </xsd:annotation> </xsd:element> <xsd:element name="P_22D1" type="tns:TZnakowy" minOccurs="0"> <xsd:annotation> <xsd:documentation>Jeśli dostawa dotyczy statków powietrznych, o których mowa w art. 2 pkt 10 lit. c ustawy, można podać numer fabryczny nowego środka transportu</xsd:documentation> </xsd:annotation> </xsd:element> </xsd:sequence> </xsd:choice> </xsd:sequence> </xsd:complexType> </xsd:element> </pre>
--	--

element **Faktura/Fa/Adnotacje/NoweSrodkiTransportu/NowySrodekTransportu/P_22A**

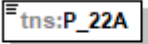
diagram	 <p>Data dopuszczenia nowego środka transportu do użytku</p>												
namespace	http://crd.gov.pl/wzor/2024/10/31/10312/												
type	tns:TDataT												
properties	content simple												
facets	<table border="1"> <thead> <tr> <th>Kind</th> <th>Value</th> <th>Annotation</th> </tr> </thead> <tbody> <tr> <td>minInclusive</td> <td>2006-01-01</td> <td></td> </tr> <tr> <td>maxInclusive</td> <td>2050-01-01</td> <td></td> </tr> <tr> <td>pattern</td> <td>((\d{4})-(\d{2})-(\d{2}))</td> <td></td> </tr> </tbody> </table>	Kind	Value	Annotation	minInclusive	2006-01-01		maxInclusive	2050-01-01		pattern	((\d{4})-(\d{2})-(\d{2}))	
Kind	Value	Annotation											
minInclusive	2006-01-01												
maxInclusive	2050-01-01												
pattern	((\d{4})-(\d{2})-(\d{2}))												
annotation	documentation Data dopuszczenia nowego środka transportu do użytku												
source	<pre> <xsd:element name="P_22A" type="tns:TDataT"> <xsd:annotation> <xsd:documentation>Data dopuszczenia nowego środka transportu do użytku</xsd:documentation> </xsd:annotation> </xsd:element> </pre>												

element **Faktura/Fa/Adnotacje/NoweSrodkiTransportu/NowySrodekTransportu/P_NrWierszaNST**

diagram	 <p>Numer wiersza faktury, w którym wykazano dostawę nowego środka transportu</p>
---------	--

namespace	http://crd.gov.pl/wzor/2024/10/31/10312/												
type	tns:TNaturalny												
properties	content simple												
facets	<table border="1"> <thead> <tr> <th>Kind</th> <th>Value</th> <th>Annotation</th> </tr> </thead> <tbody> <tr> <td>minExclusive</td> <td>0</td> <td></td> </tr> <tr> <td>totalDigits</td> <td>14</td> <td></td> </tr> <tr> <td>whiteSpace</td> <td>collapse</td> <td></td> </tr> </tbody> </table>	Kind	Value	Annotation	minExclusive	0		totalDigits	14		whiteSpace	collapse	
Kind	Value	Annotation											
minExclusive	0												
totalDigits	14												
whiteSpace	collapse												
annotation	documentation Numer wiersza faktury, w którym wykazano dostawę nowego środka transportu												
source	<pre><xsd:element name="P_NrWierszaNST" type="tns:TNaturalny"> <xsd:annotation> <xsd:documentation>Numer wiersza faktury, w którym wykazano dostawę nowego środka transportu</xsd:documentation> </xsd:annotation> </xsd:element></pre>												

element Faktura/Fa/Adnotacje/NoweSrodkiTransportu/NowySrodekTransportu/P_22BMK

diagram										
namespace	http://crd.gov.pl/wzor/2024/10/31/10312/									
type	tns:TZnakowy									
properties	<table border="1"> <tbody> <tr> <td>minOcc</td> <td>0</td> </tr> <tr> <td>maxOcc</td> <td>1</td> </tr> <tr> <td>content</td> <td>simple</td> </tr> </tbody> </table>	minOcc	0	maxOcc	1	content	simple			
minOcc	0									
maxOcc	1									
content	simple									
facets	<table border="1"> <thead> <tr> <th>Kind</th> <th>Value</th> <th>Annotation</th> </tr> </thead> <tbody> <tr> <td>minLength</td> <td>1</td> <td></td> </tr> <tr> <td>maxLength</td> <td>256</td> <td></td> </tr> </tbody> </table>	Kind	Value	Annotation	minLength	1		maxLength	256	
Kind	Value	Annotation								
minLength	1									
maxLength	256									
annotation	documentation Marka nowego środka transportu									
source	<pre><xsd:element name="P_22BMK" type="tns:TZnakowy" minOccurs="0"> <xsd:annotation> <xsd:documentation>Marka nowego środka transportu</xsd:documentation> </xsd:annotation> </xsd:element></pre>									

element Faktura/Fa/Adnotacje/NoweSrodkiTransportu/NowySrodekTransportu/P_22BMD

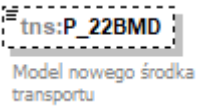
diagram							
namespace	http://crd.gov.pl/wzor/2024/10/31/10312/						
type	tns:TZnakowy						
properties	<table border="1"> <tbody> <tr> <td>minOcc</td> <td>0</td> </tr> <tr> <td>maxOcc</td> <td>1</td> </tr> <tr> <td>content</td> <td>simple</td> </tr> </tbody> </table>	minOcc	0	maxOcc	1	content	simple
minOcc	0						
maxOcc	1						
content	simple						

facets	<table border="1"> <thead> <tr> <th>Kind</th> <th>Value</th> <th>Annotation</th> </tr> </thead> <tbody> <tr> <td>minLength</td> <td>1</td> <td></td> </tr> <tr> <td>maxLength</td> <td>256</td> <td></td> </tr> </tbody> </table>	Kind	Value	Annotation	minLength	1		maxLength	256	
Kind	Value	Annotation								
minLength	1									
maxLength	256									
annotation	documentation Model nowego środka transportu									
source	<pre><xsd:element name="P_22BMD" type="tns:TZnakowy" minOccurs="0"> <xsd:annotation> <xsd:documentation>Model nowego środka transportu</xsd:documentation> </xsd:annotation> </xsd:element></pre>									

element **Faktura/Fa/Adnotacje/NoweSrodkiTransportu/NowySrodekTransportu/P_22BK**

diagram										
namespace	http://crd.gov.pl/wzor/2024/10/31/10312/									
type	tns:TZnakowy									
properties	<table border="1"> <tbody> <tr> <td>minOcc</td> <td>0</td> </tr> <tr> <td>maxOcc</td> <td>1</td> </tr> <tr> <td>content</td> <td>simple</td> </tr> </tbody> </table>	minOcc	0	maxOcc	1	content	simple			
minOcc	0									
maxOcc	1									
content	simple									
facets	<table border="1"> <thead> <tr> <th>Kind</th> <th>Value</th> <th>Annotation</th> </tr> </thead> <tbody> <tr> <td>minLength</td> <td>1</td> <td></td> </tr> <tr> <td>maxLength</td> <td>256</td> <td></td> </tr> </tbody> </table>	Kind	Value	Annotation	minLength	1		maxLength	256	
Kind	Value	Annotation								
minLength	1									
maxLength	256									
annotation	documentation Kolor nowego środka transportu									
source	<pre><xsd:element name="P_22BK" type="tns:TZnakowy" minOccurs="0"> <xsd:annotation> <xsd:documentation>Kolor nowego środka transportu</xsd:documentation> </xsd:annotation> </xsd:element></pre>									

element **Faktura/Fa/Adnotacje/NoweSrodkiTransportu/NowySrodekTransportu/P_22BNR**

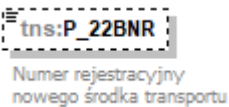
diagram										
namespace	http://crd.gov.pl/wzor/2024/10/31/10312/									
type	tns:TZnakowy									
properties	<table border="1"> <tbody> <tr> <td>minOcc</td> <td>0</td> </tr> <tr> <td>maxOcc</td> <td>1</td> </tr> <tr> <td>content</td> <td>simple</td> </tr> </tbody> </table>	minOcc	0	maxOcc	1	content	simple			
minOcc	0									
maxOcc	1									
content	simple									
facets	<table border="1"> <thead> <tr> <th>Kind</th> <th>Value</th> <th>Annotation</th> </tr> </thead> <tbody> <tr> <td>minLength</td> <td>1</td> <td></td> </tr> <tr> <td>maxLength</td> <td>256</td> <td></td> </tr> </tbody> </table>	Kind	Value	Annotation	minLength	1		maxLength	256	
Kind	Value	Annotation								
minLength	1									
maxLength	256									
annotation	documentation Numer rejestracyjny nowego środka transportu									
source	<pre><xsd:element name="P_22BNR" type="tns:TZnakowy" minOccurs="0"> <xsd:annotation></pre>									

	<pre> <xsd:documentation>Numer rejestracyjny nowego środka transportu</xsd:documentation> </xsd:annotation> </xsd:element> </pre>
--	---

element **Faktura/Fa/Adnotacje/NoweSrodkiTransportu/NowySrodekTransportu/P_22BRP**

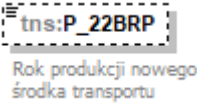
diagram	
namespace	http://crd.gov.pl/wzor/2024/10/31/10312/
type	tns:TZnakowy
properties	minOcc 0 maxOcc 1 content simple
facets	Kind Value Annotation minLength 1 maxLength 256
annotation	documentation Rok produkcji nowego środka transportu
source	<pre> <xsd:element name="P_22BRP" type="tns:TZnakowy" minOccurs="0"> <xsd:annotation> <xsd:documentation>Rok produkcji nowego środka transportu</xsd:documentation> </xsd:annotation> </xsd:element> </pre>

element **Faktura/Fa/Adnotacje/NoweSrodkiTransportu/NowySrodekTransportu/P_22B**

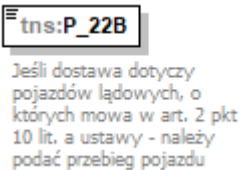
diagram	
namespace	http://crd.gov.pl/wzor/2024/10/31/10312/
type	tns:TZnakowy
properties	content simple
facets	Kind Value Annotation minLength 1 maxLength 256
annotation	documentation Jeśli dostawa dotyczy pojazdów lądowych, o których mowa w art. 2 pkt 10 lit. a ustawy - należy podać przebieg pojazdu
source	<pre> <xsd:element name="P_22B" type="tns:TZnakowy"> <xsd:annotation> <xsd:documentation>Jeśli dostawa dotyczy pojazdów lądowych, o których mowa w art. 2 pkt 10 lit. a ustawy - należy podać przebieg pojazdu</xsd:documentation> </xsd:annotation> </xsd:element> </pre>

element **Faktura/Fa/Adnotacje/NoweSrodkiTransportu/NowySrodekTransportu/P_22B1**

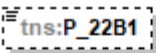
diagram	 <p>Jeśli dostawa dotyczy pojazdów lądowych, o których mowa w art. 2 pkt 10 lit. a ustawy - można podać numer VIN</p>									
namespace	http://crd.gov.pl/wzor/2024/10/31/10312/									
type	tns:TZnakowy									
properties	minOcc 0 maxOcc 1 content simple									
facets	<table border="0"> <tr> <td>Kind</td> <td>Value</td> <td>Annotation</td> </tr> <tr> <td>minLength</td> <td>1</td> <td></td> </tr> <tr> <td>maxLength</td> <td>256</td> <td></td> </tr> </table>	Kind	Value	Annotation	minLength	1		maxLength	256	
Kind	Value	Annotation								
minLength	1									
maxLength	256									
annotation	documentation Jeśli dostawa dotyczy pojazdów lądowych, o których mowa w art. 2 pkt 10 lit. a ustawy - można podać numer VIN									
source	<pre><xsd:element name="P_22B1" type="tns:TZnakowy" minOccurs="0"> <xsd:annotation> <xsd:documentation>Jeśli dostawa dotyczy pojazdów lądowych, o których mowa w art. 2 pkt 10 lit. a ustawy - można podać numer VIN</xsd:documentation> </xsd:annotation> </xsd:element></pre>									

element **Faktura/Fa/Adnotacje/NoweSrodkiTransportu/NowySrodekTransportu/P_22B2**

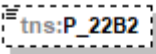
diagram	 <p>Jeśli dostawa dotyczy pojazdów lądowych, o których mowa w art. 2 pkt 10 lit. a ustawy - można podać numer nadwozia</p>									
namespace	http://crd.gov.pl/wzor/2024/10/31/10312/									
type	tns:TZnakowy									
properties	minOcc 0 maxOcc 1 content simple									
facets	<table border="0"> <tr> <td>Kind</td> <td>Value</td> <td>Annotation</td> </tr> <tr> <td>minLength</td> <td>1</td> <td></td> </tr> <tr> <td>maxLength</td> <td>256</td> <td></td> </tr> </table>	Kind	Value	Annotation	minLength	1		maxLength	256	
Kind	Value	Annotation								
minLength	1									
maxLength	256									
annotation	documentation Jeśli dostawa dotyczy pojazdów lądowych, o których mowa w art. 2 pkt 10 lit. a ustawy - można podać numer nadwozia									
source	<pre><xsd:element name="P_22B2" type="tns:TZnakowy" minOccurs="0"> <xsd:annotation> <xsd:documentation>Jeśli dostawa dotyczy pojazdów lądowych, o których mowa w art. 2 pkt 10 lit. a ustawy - można podać numer nadwozia</xsd:documentation> </xsd:annotation> </xsd:element></pre>									

element **Faktura/Fa/Adnotacje/NoweSrodkiTransportu/NowySrodekTransportu/P_22B3**

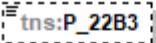
diagram	 <p>Jeśli dostawa dotyczy pojazdów lądowych, o których mowa w art. 2 pkt 10 lit. a ustawy - można podać numer podwozia</p>									
namespace	http://crd.gov.pl/wzor/2024/10/31/10312/									
type	tns:TZnakowy									
properties	minOcc 0 maxOcc 1 content simple									
facets	<table border="1"> <thead> <tr> <th>Kind</th> <th>Value</th> <th>Annotation</th> </tr> </thead> <tbody> <tr> <td>minLength</td> <td>1</td> <td></td> </tr> <tr> <td>maxLength</td> <td>256</td> <td></td> </tr> </tbody> </table>	Kind	Value	Annotation	minLength	1		maxLength	256	
Kind	Value	Annotation								
minLength	1									
maxLength	256									
annotation	documentation Jeśli dostawa dotyczy pojazdów lądowych, o których mowa w art. 2 pkt 10 lit. a ustawy - można podać numer podwozia									
source	<pre><xsd:element name="P_22B3" type="tns:TZnakowy" minOccurs="0"> <xsd:annotation> <xsd:documentation>Jeśli dostawa dotyczy pojazdów lądowych, o których mowa w art. 2 pkt 10 lit. a ustawy - można podać numer podwozia</xsd:documentation> </xsd:annotation> </xsd:element></pre>									

element **Faktura/Fa/Adnotacje/NoweSrodkiTransportu/NowySrodekTransportu/P_22B4**

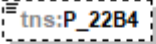
diagram	 <p>Jeśli dostawa dotyczy pojazdów lądowych, o których mowa w art. 2 pkt 10 lit. a ustawy - można podać numer ramy</p>									
namespace	http://crd.gov.pl/wzor/2024/10/31/10312/									
type	tns:TZnakowy									
properties	minOcc 0 maxOcc 1 content simple									
facets	<table border="1"> <thead> <tr> <th>Kind</th> <th>Value</th> <th>Annotation</th> </tr> </thead> <tbody> <tr> <td>minLength</td> <td>1</td> <td></td> </tr> <tr> <td>maxLength</td> <td>256</td> <td></td> </tr> </tbody> </table>	Kind	Value	Annotation	minLength	1		maxLength	256	
Kind	Value	Annotation								
minLength	1									
maxLength	256									
annotation	documentation Jeśli dostawa dotyczy pojazdów lądowych, o których mowa w art. 2 pkt 10 lit. a ustawy - można podać numer ramy									
source	<pre><xsd:element name="P_22B4" type="tns:TZnakowy" minOccurs="0"> <xsd:annotation> <xsd:documentation>Jeśli dostawa dotyczy pojazdów lądowych, o których mowa w art. 2 pkt 10 lit. a ustawy - można podać numer ramy</xsd:documentation> </xsd:annotation> </xsd:element></pre>									

element **Faktura/Fa/Adnotacje/NoweSrodkiTransportu/NowySrodekTransportu/P_22BT**

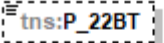
diagram	 <p>Jeśli dostawa dotyczy pojazdów lądowych, o których mowa w art. 2 pkt 10 lit. a ustawy - można podać typ nowego środka transportu</p>
namespace	http://crd.gov.pl/wzor/2024/10/31/10312/
type	tns:TZnakowy
properties	minOcc 0 maxOcc 1 content simple
facets	Kind Value Annotation minLength 1 maxLength 256
annotation	documentation Jeśli dostawa dotyczy pojazdów lądowych, o których mowa w art. 2 pkt 10 lit. a ustawy - można podać typ nowego środka transportu
source	<pre><xsd:element name="P_22BT" type="tns:TZnakowy" minOccurs="0"> <xsd:annotation> <xsd:documentation>Jeśli dostawa dotyczy pojazdów lądowych, o których mowa w art. 2 pkt 10 lit. a ustawy - można podać typ nowego środka transportu</xsd:documentation> </xsd:annotation> </xsd:element></pre>

element **Faktura/Fa/Adnotacje/NoweSrodkiTransportu/NowySrodekTransportu/P_22C**

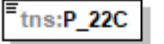
diagram	 <p>Jeśli dostawa dotyczy jednostek pływających, o których mowa w art. 2 pkt 10 lit. b ustawy, należy podać liczbę godzin roboczych używania nowego środka transportu</p>
namespace	http://crd.gov.pl/wzor/2024/10/31/10312/
type	tns:TZnakowy
properties	content simple
facets	Kind Value Annotation minLength 1 maxLength 256
annotation	documentation Jeśli dostawa dotyczy jednostek pływających, o których mowa w art. 2 pkt 10 lit. b ustawy, należy podać liczbę godzin roboczych używania nowego środka transportu
source	<pre><xsd:element name="P_22C" type="tns:TZnakowy"> <xsd:annotation> <xsd:documentation>Jeśli dostawa dotyczy jednostek pływających, o których mowa w art. 2 pkt 10 lit. b ustawy, należy podać liczbę godzin roboczych używania nowego środka transportu</xsd:documentation> </xsd:annotation> </xsd:element></pre>

</xsd:element>

element **Faktura/Fa/Adnotacje/NoweSrodkiTransportu/NowySrodekTransportu/P_22C1**

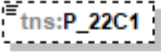
diagram	 <p>Jeśli dostawa dotyczy jednostek pływających, o których mowa w art. 2 pkt 10 lit. b ustawy, można podać numer kadłuba nowego środka transportu</p>
namespace	http://crd.gov.pl/wzor/2024/10/31/10312/
type	tns:TZnakowy
properties	minOcc 0 maxOcc 1 content simple
facets	Kind Value Annotation minLength 1 maxLength 256
annotation	documentation Jeśli dostawa dotyczy jednostek pływających, o których mowa w art. 2 pkt 10 lit. b ustawy, można podać numer kadłuba nowego środka transportu
source	<pre><xsd:element name="P_22C1" type="tns:TZnakowy" minOccurs="0"> <xsd:annotation> <xsd:documentation>Jeśli dostawa dotyczy jednostek pływających, o których mowa w art. 2 pkt 10 lit. b ustawy, można podać numer kadłuba nowego środka transportu</xsd:documentation> </xsd:annotation> </xsd:element></pre>

element **Faktura/Fa/Adnotacje/NoweSrodkiTransportu/NowySrodekTransportu/P_22D**

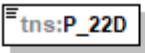
diagram	 <p>Jeśli dostawa dotyczy statków powietrznych, o których mowa w art. 2 pkt 10 lit. c ustawy, należy podać liczbę godzin roboczych używania nowego środka transportu</p>
namespace	http://crd.gov.pl/wzor/2024/10/31/10312/
type	tns:TZnakowy
properties	content simple
facets	Kind Value Annotation minLength 1 maxLength 256
annotation	documentation Jeśli dostawa dotyczy statków powietrznych, o których mowa w art. 2 pkt 10 lit. c ustawy, należy podać liczbę godzin roboczych używania nowego środka transportu
source	<pre><xsd:element name="P_22D" type="tns:TZnakowy"> <xsd:annotation></pre>

	<pre> <xsd:documentation>Jeśli dostawa dotyczy statków powietrznych, o których mowa w art. 2 pkt 10 lit. c ustawy, należy podać liczbę godzin roboczych używania nowego środka transportu</xsd:documentation> </xsd:annotation> </xsd:element> </pre>
--	---

element **Faktura/Fa/Adnotacje/NoweSrodkiTransportu/NowySrodekTransportu/P_22D1**

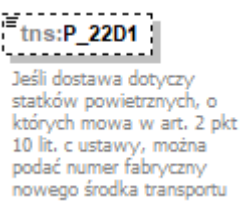
diagram										
namespace	http://crd.gov.pl/wzor/2024/10/31/10312/									
type	tns:TZnakowy									
properties	minOcc 0 maxOcc 1 content simple									
facets	<table border="0"> <tr> <td>Kind</td> <td>Value</td> <td>Annotation</td> </tr> <tr> <td>minLength</td> <td>1</td> <td></td> </tr> <tr> <td>maxLength</td> <td>256</td> <td></td> </tr> </table>	Kind	Value	Annotation	minLength	1		maxLength	256	
Kind	Value	Annotation								
minLength	1									
maxLength	256									
annotation	documentation Jeśli dostawa dotyczy statków powietrznych, o których mowa w art. 2 pkt 10 lit. c ustawy, można podać numer fabryczny nowego środka transportu									
source	<pre> <xsd:element name="P_22D1" type="tns:TZnakowy" minOccurs="0"> <xsd:annotation> <xsd:documentation>Jeśli dostawa dotyczy statków powietrznych, o których mowa w art. 2 pkt 10 lit. c ustawy, można podać numer fabryczny nowego środka transportu</xsd:documentation> </xsd:annotation> </xsd:element> </pre>									

element **Faktura/Fa/Adnotacje/NoweSrodkiTransportu/P_22N**

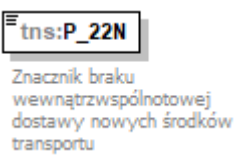
diagram							
namespace	http://crd.gov.pl/wzor/2024/10/31/10312/						
type	etd:TWybor1						
properties	content simple						
facets	<table border="0"> <tr> <td>Kind</td> <td>Value</td> <td>Annotation</td> </tr> <tr> <td>enumeration</td> <td>1</td> <td></td> </tr> </table>	Kind	Value	Annotation	enumeration	1	
Kind	Value	Annotation					
enumeration	1						
annotation	documentation Znacznik braku wewnątrzwspólnotowej dostawy nowych środków transportu						
source	<pre> <xsd:element name="P_22N" type="etd:TWybor1"> <xsd:annotation> </pre>						

	<pre> <xsd:documentation>Znacznik braku wewnątrzspółnotowej dostawy nowych środków transportu</xsd:documentation> </xsd:annotation> </xsd:element> </pre>
--	---

element **Faktura/Fa/Adnotacje/P_23**

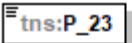
diagram	 <p>W przypadku faktur wystawianych w procedurze uproszczonej przez drugiego w kolejności podatnika, o którym mowa w art. 135 ust. 1 pkt 4 lit. b i c oraz ust. 2, zawierającej adnotację, o której mowa w art. 136 ust. 1 pkt 1 i stwierdzenie, o którym mowa w art. 136 ust. 1 pkt 2 ustawy, należy podać wartość "1", w przeciwnym przypadku - wartość "2"</p>									
namespace	http://crd.gov.pl/wzor/2024/10/31/10312/									
type	etd:TWybor1_2									
properties	content simple									
facets	<table border="1"> <thead> <tr> <th>Kind</th> <th>Value</th> <th>Annotation</th> </tr> </thead> <tbody> <tr> <td>enumeration</td> <td>1</td> <td></td> </tr> <tr> <td>enumeration</td> <td>2</td> <td></td> </tr> </tbody> </table>	Kind	Value	Annotation	enumeration	1		enumeration	2	
Kind	Value	Annotation								
enumeration	1									
enumeration	2									
annotation	<p>documentation</p> <p>W przypadku faktur wystawianych w procedurze uproszczonej przez drugiego w kolejności podatnika, o którym mowa w art. 135 ust. 1 pkt 4 lit. b i c oraz ust. 2, zawierającej adnotację, o której mowa w art. 136 ust. 1 pkt 1 i stwierdzenie, o którym mowa w art. 136 ust. 1 pkt 2 ustawy, należy podać wartość "1", w przeciwnym przypadku - wartość "2"</p>									
source	<pre> <xsd:element name="P_23" type="etd:TWybor1_2"> <xsd:annotation> <xsd:documentation>W przypadku faktur wystawianych w procedurze uproszczonej przez drugiego w kolejności podatnika, o którym mowa w art. 135 ust. 1 pkt 4 lit. b i c oraz ust. 2, zawierającej adnotację, o której mowa w art. 136 ust. 1 pkt 1 i stwierdzenie, o którym mowa w art. 136 ust. 1 pkt 2 ustawy, należy podać wartość "1", w przeciwnym przypadku - wartość "2"</xsd:documentation> </xsd:annotation> </xsd:element> </pre>									

element **Faktura/Fa/Adnotacje/PMarzy**

<p>diagram</p>	<p>tns:P_PMarzy Znacznik wystąpienia procedur marży, o których mowa w art. 119 lub art. 120 ustawy</p> <p>tns:P_PMarzy_2 Znacznik świadczenia usług turystyki, dla których podstawę opodatkowania stanowi marża, zgodnie z art. 119 ust. 1 ustawy, a faktura dokumentująca świadczenie zawiera wyrazy "procedura marży dla biur podróży"</p> <p>tns:P_PMarzy_3_1 Znacznik dostawy towarów używanych dla których podstawę opodatkowania stanowi marża, zgodnie z art. 120 ustawy, a faktura dokumentująca dostawę zawiera wyrazy "procedura marży - towary używane"</p> <p>tns:P_PMarzy_3_2 Znacznik dostawy dzieł sztuki dla których podstawę opodatkowania stanowi marża, zgodnie z art. 120 ustawy, a faktura dokumentująca dostawę zawiera wyrazy "procedura marży - dzieła sztuki"</p> <p>tns:P_PMarzy_3_3 Znacznik dostawy przedmiotów kolekcjonerskich i antyków, dla których podstawę opodatkowania stanowi marża, zgodnie z art. 120 ustawy, a faktura dokumentująca dostawę zawiera wyrazy "procedura marży - przedmioty kolekcjonerskie i antyki"</p> <p>tns:P_PMarzyN Znacznik braku wystąpienia procedur marży, o których mowa w art. 119 lub art. 120 ustawy</p> <p>tns:PMarzy</p>
<p>namespace</p>	<p>http://crd.gov.pl/wzor/2024/10/31/10312/</p>
<p>properties</p>	<p>content complex</p>
<p>children</p>	<p>tns:P_PMarzy tns:P_PMarzy_2 tns:P_PMarzy_3_1 tns:P_PMarzy_3_2 tns:P_PMarzy_3_3 tns:P_PMarzyN</p>
<p>source</p>	<pre><xsd:element name="PMarzy"> <xsd:complexType> <xsd:choice></pre>

```

<xsd:sequence>
  <xsd:element name="P_PMarzy" type="etd:TWybor1">
    <xsd:annotation>
      <xsd:documentation>Znacznik wystąpienia procedur marży, o których mowa
w art. 119 lub art. 120 ustawy</xsd:documentation>
    </xsd:annotation>
  </xsd:element>
  <xsd:choice>
    <xsd:element name="P_PMarzy_2" type="etd:TWybor1">
      <xsd:annotation>
        <xsd:documentation>Znacznik świadczenia usług turystyki, dla których
podstawę opodatkowania stanowi marża, zgodnie z art. 119 ust. 1 ustawy, a faktura
dokumentująca świadczenie zawiera wyrazy "procedura marży dla biur
podróży"</xsd:documentation>
      </xsd:annotation>
    </xsd:element>
    <xsd:element name="P_PMarzy_3_1" type="etd:TWybor1">
      <xsd:annotation>
        <xsd:documentation>Znacznik dostawy towarów używanych dla których
podstawę opodatkowania stanowi marża, zgodnie z art. 120 ustawy, a faktura
dokumentująca dostawę zawiera wyrazy "procedura marży - towary
używane"</xsd:documentation>
      </xsd:annotation>
    </xsd:element>
    <xsd:element name="P_PMarzy_3_2" type="etd:TWybor1">
      <xsd:annotation>
        <xsd:documentation>Znacznik dostawy dzieł sztuki dla których
podstawę opodatkowania stanowi marża, zgodnie z art. 120 ustawy, a faktura
dokumentująca dostawę zawiera wyrazy "procedura marży - dzieła
sztuki"</xsd:documentation>
      </xsd:annotation>
    </xsd:element>
    <xsd:element name="P_PMarzy_3_3" type="etd:TWybor1">
      <xsd:annotation>
        <xsd:documentation>Znacznik dostawy przedmiotów kolekcjonerskich i
antyków, dla których podstawę opodatkowania stanowi marża, zgodnie z art. 120 ustawy,
a faktura dokumentująca dostawę zawiera wyrazy "procedura marży - przedmioty
kolekcjonerskie i antyki"</xsd:documentation>
      </xsd:annotation>
    </xsd:element>
  </xsd:choice>
</xsd:sequence>
  <xsd:element name="P_PMarzyN" type="etd:TWybor1">
    <xsd:annotation>
      <xsd:documentation>Znacznik braku wystąpienia procedur marży, o których
mowa w art. 119 lub art. 120 ustawy</xsd:documentation>
    </xsd:annotation>
  </xsd:element>
</xsd:choice>
</xsd:complexType>
</xsd:element>

```

element **Faktura/Fa/Adnotacje/PMarzy/P_PMarzy**

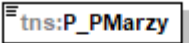
diagram	 <p>Znacznik wystąpienia procedur marży, o których mowa w art. 119 lub art. 120 ustawy</p>						
namespace	http://crd.gov.pl/wzor/2024/10/31/10312/						
type	etd:TWybor1						
properties	content simple						
facets	<table border="1"> <thead> <tr> <th>Kind</th> <th>Value</th> <th>Annotation</th> </tr> </thead> <tbody> <tr> <td>enumeration</td> <td>1</td> <td></td> </tr> </tbody> </table>	Kind	Value	Annotation	enumeration	1	
Kind	Value	Annotation					
enumeration	1						
annotation	documentation Znacznik wystąpienia procedur marży, o których mowa w art. 119 lub art. 120 ustawy						
source	<pre><xsd:element name="P_PMarzy" type="etd:TWybor1"> <xsd:annotation> <xsd:documentation>Znacznik wystąpienia procedur marży, o których mowa w art. 119 lub art. 120 ustawy</xsd:documentation> </xsd:annotation> </xsd:element></pre>						

element **Faktura/Fa/Adnotacje/PMarzy/P_PMarzy_2**

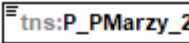
diagram	 <p>Znacznik świadczenia usług turystyki, dla których podstawę opodatkowania stanowi marża, zgodnie z art. 119 ust. 1 ustawy, a faktura dokumentująca świadczenie zawiera wyrazy "procedura marży dla biur podróży"</p>						
namespace	http://crd.gov.pl/wzor/2024/10/31/10312/						
type	etd:TWybor1						
properties	content simple						
facets	<table border="1"> <thead> <tr> <th>Kind</th> <th>Value</th> <th>Annotation</th> </tr> </thead> <tbody> <tr> <td>enumeration</td> <td>1</td> <td></td> </tr> </tbody> </table>	Kind	Value	Annotation	enumeration	1	
Kind	Value	Annotation					
enumeration	1						
annotation	documentation Znacznik świadczenia usług turystyki, dla których podstawę opodatkowania stanowi marża, zgodnie z art. 119 ust. 1 ustawy, a faktura dokumentująca świadczenie zawiera wyrazy "procedura marży dla biur podróży"						
source	<pre><xsd:element name="P_PMarzy_2" type="etd:TWybor1"> <xsd:annotation> <xsd:documentation>Znacznik świadczenia usług turystyki, dla których podstawę opodatkowania stanowi marża, zgodnie z art. 119 ust. 1 ustawy, a faktura dokumentująca świadczenie zawiera wyrazy "procedura marży dla biur podróży"</xsd:documentation> </xsd:annotation> </xsd:element></pre>						

element **Faktura/Fa/Adnotacje/PMarzy/P_PMarzy_3_1**

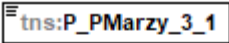
diagram	 <p>Znacznik dostawy towarów używanych dla których podstawę opodatkowania stanowi marża, zgodnie z art. 120 ustawy, a faktura dokumentująca dostawę zawiera wyrazy "procedura marży - towary używane"</p>						
namespace	http://crd.gov.pl/wzor/2024/10/31/10312/						
type	etd:TWybor1						
properties	content simple						
facets	<table border="1"> <thead> <tr> <th>Kind</th> <th>Value</th> <th>Annotation</th> </tr> </thead> <tbody> <tr> <td>enumeration</td> <td>1</td> <td></td> </tr> </tbody> </table>	Kind	Value	Annotation	enumeration	1	
Kind	Value	Annotation					
enumeration	1						
annotation	<p>documentation</p> <p>Znacznik dostawy towarów używanych dla których podstawę opodatkowania stanowi marża, zgodnie z art. 120 ustawy, a faktura dokumentująca dostawę zawiera wyrazy "procedura marży - towary używane"</p>						
source	<pre><xsd:element name="P_PMarzy_3_1" type="etd:TWybor1"> <xsd:annotation> <xsd:documentation>Znacznik dostawy towarów używanych dla których podstawę opodatkowania stanowi marża, zgodnie z art. 120 ustawy, a faktura dokumentująca dostawę zawiera wyrazy "procedura marży - towary używane"</xsd:documentation> </xsd:annotation> </xsd:element></pre>						

element **Faktura/Fa/Adnotacje/PMarzy/P_PMarzy_3_2**

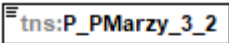
diagram	 <p>Znacznik dostawy dzieł sztuki dla których podstawę opodatkowania stanowi marża, zgodnie z art. 120 ustawy, a faktura dokumentująca dostawę zawiera wyrazy "procedura marży - dzieła sztuki"</p>						
namespace	http://crd.gov.pl/wzor/2024/10/31/10312/						
type	etd:TWybor1						
properties	content simple						
facets	<table border="1"> <thead> <tr> <th>Kind</th> <th>Value</th> <th>Annotation</th> </tr> </thead> <tbody> <tr> <td>enumeration</td> <td>1</td> <td></td> </tr> </tbody> </table>	Kind	Value	Annotation	enumeration	1	
Kind	Value	Annotation					
enumeration	1						
annotation	<p>documentation</p> <p>Znacznik dostawy dzieł sztuki dla których podstawę opodatkowania stanowi marża, zgodnie z art. 120 ustawy, a faktura dokumentująca dostawę zawiera wyrazy "procedura marży - dzieła sztuki"</p>						
source	<pre><xsd:element name="P_PMarzy_3_2" type="etd:TWybor1"> <xsd:annotation> <xsd:documentation>Znacznik dostawy dzieł sztuki dla których podstawę opodatkowania stanowi marża, zgodnie z art. 120 ustawy, a faktura dokumentująca dostawę zawiera wyrazy "procedura marży - dzieła sztuki"</xsd:documentation> </xsd:annotation> </xsd:element></pre>						

element Faktura/Fa/Adnotacje/PMarzy/P_PMarzy_3_3

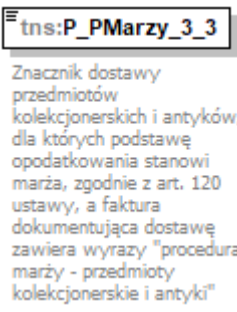
diagram	 <p>Znacznik dostawy przedmiotów kolekcjonerskich i antyków, dla których podstawę opodatkowania stanowi marża, zgodnie z art. 120 ustawy, a faktura dokumentująca dostawę zawiera wyrazy "procedura marży - przedmioty kolekcjonerskie i antyki"</p>						
namespace	http://crd.gov.pl/wzor/2024/10/31/10312/						
type	etd:TWybor1						
properties	content simple						
facets	<table border="1"> <thead> <tr> <th>Kind</th> <th>Value</th> <th>Annotation</th> </tr> </thead> <tbody> <tr> <td>enumeration</td> <td>1</td> <td></td> </tr> </tbody> </table>	Kind	Value	Annotation	enumeration	1	
Kind	Value	Annotation					
enumeration	1						
annotation	documentation Znacznik dostawy przedmiotów kolekcjonerskich i antyków, dla których podstawę opodatkowania stanowi marża, zgodnie z art. 120 ustawy, a faktura dokumentująca dostawę zawiera wyrazy "procedura marży - przedmioty kolekcjonerskie i antyki"						
source	<pre><xsd:element name="P_PMarzy_3_3" type="etd:TWybor1"> <xsd:annotation> <xsd:documentation>Znacznik dostawy przedmiotów kolekcjonerskich i antyków, dla których podstawę opodatkowania stanowi marża, zgodnie z art. 120 ustawy, a faktura dokumentująca dostawę zawiera wyrazy "procedura marży - przedmioty kolekcjonerskie i antyki"</xsd:documentation> </xsd:annotation> </xsd:element></pre>						

element Faktura/Fa/Adnotacje/PMarzy/P_PMarzyN

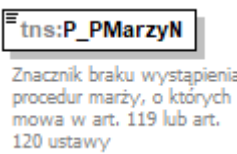
diagram	 <p>Znacznik braku wystąpienia procedur marży, o których mowa w art. 119 lub art. 120 ustawy</p>						
namespace	http://crd.gov.pl/wzor/2024/10/31/10312/						
type	etd:TWybor1						
properties	content simple						
facets	<table border="1"> <thead> <tr> <th>Kind</th> <th>Value</th> <th>Annotation</th> </tr> </thead> <tbody> <tr> <td>enumeration</td> <td>1</td> <td></td> </tr> </tbody> </table>	Kind	Value	Annotation	enumeration	1	
Kind	Value	Annotation					
enumeration	1						
annotation	documentation Znacznik braku wystąpienia procedur marży, o których mowa w art. 119 lub art. 120 ustawy						
source	<pre><xsd:element name="P_PMarzyN" type="etd:TWybor1"> <xsd:annotation> <xsd:documentation>Znacznik braku wystąpienia procedur marży, o których mowa w art. 119 lub art. 120 ustawy</xsd:documentation> </xsd:annotation> </xsd:element></pre>						

```
</xsd:element>
```

element Faktura/Fa/RodzajFaktury

diagram	 <p>tns:RodzajFaktury Rodzaj faktury</p>																														
namespace	http://crd.gov.pl/wzor/2024/10/31/10312/																														
type	tns:TRodzajFaktury																														
properties	content simple																														
facets	<table border="1"><thead><tr><th>Kind</th><th>Value</th><th>Annotation</th></tr></thead><tbody><tr><td>minLength</td><td>1</td><td></td></tr><tr><td>maxLength</td><td>256</td><td></td></tr><tr><td>enumeration</td><td>VAT</td><td>documentation Faktura podstawowa</td></tr><tr><td>enumeration</td><td>KOR</td><td>documentation Faktura korygująca</td></tr><tr><td>enumeration</td><td>ZAL</td><td>documentation Faktura dokumentująca otrzymanie zapłaty lub jej części przed dokonaniem czynności oraz faktura wystawiona w związku z art. 106f ust. 4 ustawy</td></tr><tr><td>enumeration</td><td>ROZ</td><td>documentation Faktura wystawiona w związku z art. 106f ust. 3 ustawy</td></tr><tr><td>enumeration</td><td>UPR</td><td>documentation Faktura, o której mowa w art. 106e ust. 5 pkt 3 ustawy</td></tr><tr><td>enumeration</td><td>KOR_ZAL</td><td>documentation Faktura korygująca fakturę dokumentującą otrzymanie zapłaty lub jej części przed dokonaniem czynności oraz fakturę wystawioną w związku z art. 106f ust. 4 ustawy</td></tr><tr><td>enumeration</td><td>KOR_ROZ</td><td>documentation Faktura korygująca fakturę wystawioną w związku z art. 106f ust. 3 ustawy</td></tr></tbody></table>	Kind	Value	Annotation	minLength	1		maxLength	256		enumeration	VAT	documentation Faktura podstawowa	enumeration	KOR	documentation Faktura korygująca	enumeration	ZAL	documentation Faktura dokumentująca otrzymanie zapłaty lub jej części przed dokonaniem czynności oraz faktura wystawiona w związku z art. 106f ust. 4 ustawy	enumeration	ROZ	documentation Faktura wystawiona w związku z art. 106f ust. 3 ustawy	enumeration	UPR	documentation Faktura, o której mowa w art. 106e ust. 5 pkt 3 ustawy	enumeration	KOR_ZAL	documentation Faktura korygująca fakturę dokumentującą otrzymanie zapłaty lub jej części przed dokonaniem czynności oraz fakturę wystawioną w związku z art. 106f ust. 4 ustawy	enumeration	KOR_ROZ	documentation Faktura korygująca fakturę wystawioną w związku z art. 106f ust. 3 ustawy
Kind	Value	Annotation																													
minLength	1																														
maxLength	256																														
enumeration	VAT	documentation Faktura podstawowa																													
enumeration	KOR	documentation Faktura korygująca																													
enumeration	ZAL	documentation Faktura dokumentująca otrzymanie zapłaty lub jej części przed dokonaniem czynności oraz faktura wystawiona w związku z art. 106f ust. 4 ustawy																													
enumeration	ROZ	documentation Faktura wystawiona w związku z art. 106f ust. 3 ustawy																													
enumeration	UPR	documentation Faktura, o której mowa w art. 106e ust. 5 pkt 3 ustawy																													
enumeration	KOR_ZAL	documentation Faktura korygująca fakturę dokumentującą otrzymanie zapłaty lub jej części przed dokonaniem czynności oraz fakturę wystawioną w związku z art. 106f ust. 4 ustawy																													
enumeration	KOR_ROZ	documentation Faktura korygująca fakturę wystawioną w związku z art. 106f ust. 3 ustawy																													
annotation	documentation Rodzaj faktury																														
source	<pre><xsd:element name="RodzajFaktury" type="tns:TRodzajFaktury"> <xsd:annotation> <xsd:documentation>Rodzaj faktury</xsd:documentation> </xsd:annotation> </xsd:element></pre>																														

element Faktura/Fa/PrzyczynaKorekty

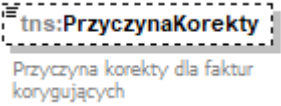
diagram	 <p>tns:PrzyczynaKorekty Przyczyna korekty dla faktur korygujących</p>									
namespace	http://crd.gov.pl/wzor/2024/10/31/10312/									
type	tns:TZnakowy									
properties	minOcc 0 maxOcc 1 content simple									
facets	<table border="1"><thead><tr><th>Kind</th><th>Value</th><th>Annotation</th></tr></thead><tbody><tr><td>minLength</td><td>1</td><td></td></tr><tr><td>maxLength</td><td>256</td><td></td></tr></tbody></table>	Kind	Value	Annotation	minLength	1		maxLength	256	
Kind	Value	Annotation								
minLength	1									
maxLength	256									
annotation	documentation Przyczyna korekty dla faktur korygujących									

source	<pre><xsd:element name="PrzyczynaKorekty" type="tns:TZnakowy" minOccurs="0"> <xsd:annotation> <xsd:documentation>Przyczyna korekty dla faktur korygujących</xsd:documentation> </xsd:annotation> </xsd:element></pre>
--------	---

element Faktura/Fa/TypKorekty

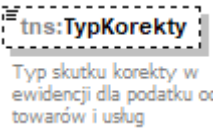
diagram													
namespace	http://crd.gov.pl/wzor/2024/10/31/10312/												
type	tns:TTypKorekty												
properties	minOcc 0 maxOcc 1 content simple												
facets	<table border="1"> <thead> <tr> <th>Kind</th> <th>Value</th> <th>Annotation</th> </tr> </thead> <tbody> <tr> <td>enumeration</td> <td>1</td> <td>documentation Korekta skutkująca w dacie ujęcia faktury pierwotnej</td> </tr> <tr> <td>enumeration</td> <td>2</td> <td>documentation Korekta skutkująca w dacie wystawienia faktury korygującej</td> </tr> <tr> <td>enumeration</td> <td>3</td> <td>documentation Korekta skutkująca w dacie innej, w tym gdy dla różnych pozycji faktury korygującej daty te są różne</td> </tr> </tbody> </table>	Kind	Value	Annotation	enumeration	1	documentation Korekta skutkująca w dacie ujęcia faktury pierwotnej	enumeration	2	documentation Korekta skutkująca w dacie wystawienia faktury korygującej	enumeration	3	documentation Korekta skutkująca w dacie innej, w tym gdy dla różnych pozycji faktury korygującej daty te są różne
Kind	Value	Annotation											
enumeration	1	documentation Korekta skutkująca w dacie ujęcia faktury pierwotnej											
enumeration	2	documentation Korekta skutkująca w dacie wystawienia faktury korygującej											
enumeration	3	documentation Korekta skutkująca w dacie innej, w tym gdy dla różnych pozycji faktury korygującej daty te są różne											
annotation	documentation Typ skutku korekty w ewidencji dla podatku od towarów i usług												
source	<pre><xsd:element name="TypKorekty" type="tns:TTypKorekty" minOccurs="0"> <xsd:annotation> <xsd:documentation>Typ skutku korekty w ewidencji dla podatku od towarów i usług</xsd:documentation> </xsd:annotation> </xsd:element></pre>												

element **Faktura/Fa/DaneFaKorygowanej**

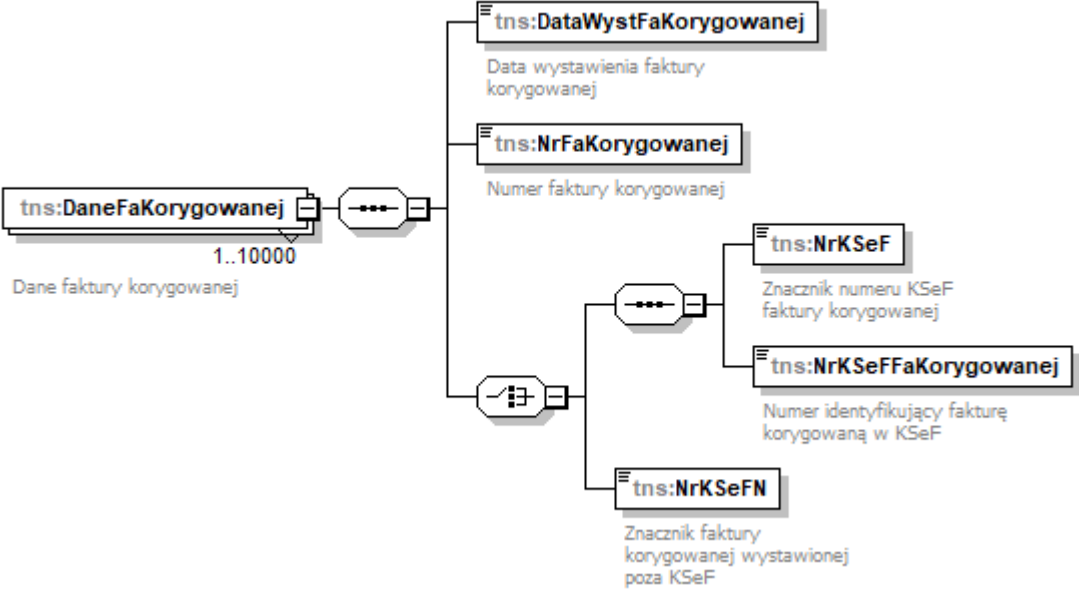
<p>diagram</p>	
<p>namespace</p>	<p>http://crd.gov.pl/wzor/2024/10/31/10312/</p>
<p>properties</p>	<p>minOcc 1 maxOcc 10000 content complex</p>
<p>children</p>	<p>tns:DataWystFaKorygowanej tns:NrFaKorygowanej tns:NrKSeF tns:NrKSeFFaKorygowanej tns:NrKSeFN</p>
<p>annotation</p>	<p>documentation Dane faktury korygowanej</p>
<p>source</p>	<pre> <xsd:element name="DaneFaKorygowanej" maxOccurs="10000"> <xsd:annotation> <xsd:documentation>Dane faktury korygowanej</xsd:documentation> </xsd:annotation> <xsd:complexType> <xsd:sequence> <xsd:element name="DataWystFaKorygowanej" type="tns:TDataT"> <xsd:annotation> <xsd:documentation>Data wystawienia faktury korygowanej</xsd:documentation> </xsd:annotation> </xsd:element> <xsd:element name="NrFaKorygowanej" type="tns:TZnakowy"> <xsd:annotation> <xsd:documentation>Numer faktury korygowanej</xsd:documentation> </xsd:annotation> </xsd:element> <xsd:choice> <xsd:sequence> <xsd:element name="NrKSeF" type="etd:Twybor1"> <xsd:annotation> <xsd:documentation>Znacznik numeru KSeF faktury korygowanej</xsd:documentation> </xsd:annotation> </xsd:element> <xsd:element name="NrKSeFFaKorygowanej" type="tns:TNumerKSeF"> </pre>

	<pre> <xsd:annotation> <xsd:documentation>Numer identyfikujący fakturę korygowaną w KSeF</xsd:documentation> </xsd:annotation> </xsd:element> </xsd:sequence> <xsd:element name="NrKSeFN" type="etd:TWybor1"> <xsd:annotation> <xsd:documentation>Znacznik faktury korygowanej wystawionej poza KSeF</xsd:documentation> </xsd:annotation> </xsd:element> </xsd:choice> </xsd:sequence> </xsd:complexType> </xsd:element> </pre>
--	--

element **Faktura/Fa/DaneFaKorygowanej/DataWystFaKorygowanej**

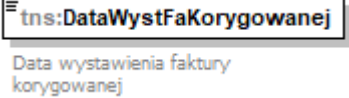
diagram													
namespace	http://crd.gov.pl/wzor/2024/10/31/10312/												
type	tns:TDataI												
properties	content simple												
facets	<table border="1"> <thead> <tr> <th>Kind</th> <th>Value</th> <th>Annotation</th> </tr> </thead> <tbody> <tr> <td>minInclusive</td> <td>2006-01-01</td> <td></td> </tr> <tr> <td>maxInclusive</td> <td>2050-01-01</td> <td></td> </tr> <tr> <td>pattern</td> <td>((\d{4})-(\d{2})-(\d{2}))</td> <td></td> </tr> </tbody> </table>	Kind	Value	Annotation	minInclusive	2006-01-01		maxInclusive	2050-01-01		pattern	((\d{4})-(\d{2})-(\d{2}))	
Kind	Value	Annotation											
minInclusive	2006-01-01												
maxInclusive	2050-01-01												
pattern	((\d{4})-(\d{2})-(\d{2}))												
annotation	documentation Data wystawienia faktury korygowanej												
source	<pre> <xsd:element name="DataWystFaKorygowanej" type="tns:TDataI"> <xsd:annotation> <xsd:documentation>Data wystawienia faktury korygowanej</xsd:documentation> </xsd:annotation> </xsd:element> </pre>												

element **Faktura/Fa/DaneFaKorygowanej/NrFaKorygowanej**

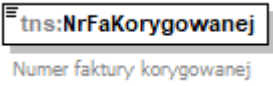
diagram										
namespace	http://crd.gov.pl/wzor/2024/10/31/10312/									
type	tns:TZnakowy									
properties	content simple									
facets	<table border="1"> <thead> <tr> <th>Kind</th> <th>Value</th> <th>Annotation</th> </tr> </thead> <tbody> <tr> <td>minLength</td> <td>1</td> <td></td> </tr> <tr> <td>maxLength</td> <td>256</td> <td></td> </tr> </tbody> </table>	Kind	Value	Annotation	minLength	1		maxLength	256	
Kind	Value	Annotation								
minLength	1									
maxLength	256									

annotation	documentation Numer faktury korygowanej
source	<pre><xsd:element name="NrFaKorygowanej" type="tns:TZnakowy"> <xsd:annotation> <xsd:documentation>Numer faktury korygowanej</xsd:documentation> </xsd:annotation> </xsd:element></pre>

element Faktura/Fa/DaneFaKorygowanej/NrKSeF

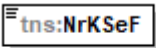
diagram	 Znacznik numeru KSeF faktury korygowanej
namespace	http://crd.gov.pl/wzor/2024/10/31/10312/
type	etd:TWybor1
properties	content simple
facets	Kind Value Annotation enumeration 1
annotation	documentation Znacznik numeru KSeF faktury korygowanej
source	<pre><xsd:element name="NrKSeF" type="etd:TWybor1"> <xsd:annotation> <xsd:documentation>Znacznik numeru KSeF faktury korygowanej</xsd:documentation> </xsd:annotation> </xsd:element></pre>

element Faktura/Fa/DaneFaKorygowanej/NrKSeFFaKorygowanej

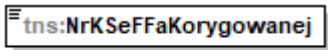
diagram	 Numer identyfikujący fakturę korygowaną w KSeF
namespace	http://crd.gov.pl/wzor/2024/10/31/10312/
type	tns:TNumerKSeF
properties	content simple
facets	Kind Value Annotation pattern <code>[[1-9]((\d[1-9]) ([1-9]\d))\d{7} M\d{9} [A-Z]{3}\d{7})-(20[2-9][0-9][2[1-9][0-9]{2} 3-9][0-9]{3})(0[1-9]1[0-2]) (0[1-9][1-2][0-9][3[0-1])-(0-9A-F){6})-?([0-9A-F]{6})-(0-9A-F){2}}</code>
annotation	documentation Numer identyfikujący fakturę korygowaną w KSeF
source	<pre><xsd:element name="NrKSeFFaKorygowanej" type="tns:TNumerKSeF"> <xsd:annotation> <xsd:documentation>Numer identyfikujący fakturę korygowaną w KSeF</xsd:documentation> </xsd:annotation></pre>

```
</xsd:element>
```

element Faktura/Fa/DaneFaKorygowanej/NrKSeFN

diagram	 <p>Znacznik faktury korygowanej wystawionej poza KSeF</p>
namespace	http://crd.gov.pl/wzor/2024/10/31/10312/
type	etd:TWybor1
properties	content simple
facets	Kind Value Annotation enumeration 1
annotation	documentation Znacznik faktury korygowanej wystawionej poza KSeF
source	<pre><xsd:element name="NrKSeFN" type="etd:TWybor1"> <xsd:annotation> <xsd:documentation>Znacznik faktury korygowanej wystawionej poza KSeF</xsd:documentation> </xsd:annotation> </xsd:element></pre>

element Faktura/Fa/OkresFaKorygowanej

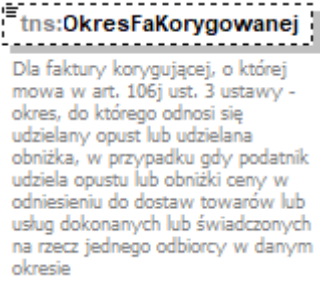
diagram	 <p>Dla faktury korygującej, o której mowa w art. 106j ust. 3 ustawy - okres, do którego odnosi się udzielany opust lub udzielana obniżka, w przypadku gdy podatnik udziela opustu lub obniżki ceny w odniesieniu do dostaw towarów lub usług dokonanych lub świadczonych na rzecz jednego odbiorcy w danym okresie</p>
namespace	http://crd.gov.pl/wzor/2024/10/31/10312/
type	tns:TZnakowy
properties	minOcc 0 maxOcc 1 content simple
facets	Kind Value Annotation minLength 1 maxLength 256
annotation	documentation Dla faktury korygującej, o której mowa w art. 106j ust. 3 ustawy - okres, do którego odnosi się udzielany opust lub udzielana obniżka, w przypadku gdy podatnik udziela opustu lub obniżki ceny w odniesieniu do dostaw towarów lub usług dokonanych lub świadczonych na rzecz jednego odbiorcy w danym okresie
source	<pre><xsd:element name="OkresFaKorygowanej" type="tns:TZnakowy" minOccurs="0"> <xsd:annotation> <xsd:documentation>Dla faktury korygującej, o której mowa w art. 106j ust. 3 ustawy - okres, do którego odnosi się udzielany opust lub udzielana obniżka, w</pre>

	<pre> przypadku gdy podatnik udziela opustu lub obniżki ceny w odniesieniu do dostaw towarów lub usług dokonanych lub świadczonych na rzecz jednego odbiorcy w danym okresie</xsd:documentation> </xsd:annotation> </xsd:element> </pre>
--	--

element **Faktura/Fa/NrFaKorygowany**

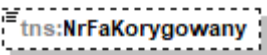
diagram	 <p>Poprawny numer faktury korygowanej w przypadku, gdy przyczyną korekty jest błędny numer faktury korygowanej. W takim przypadku błędny numer faktury należy wskazać w polu NrFaKorygowanej</p>									
namespace	http://crd.gov.pl/wzor/2024/10/31/10312/									
type	tns:TZnakowy									
properties	minOcc 0 maxOcc 1 content simple									
facets	<table border="0"> <thead> <tr> <th>Kind</th> <th>Value</th> <th>Annotation</th> </tr> </thead> <tbody> <tr> <td>minLength</td> <td>1</td> <td></td> </tr> <tr> <td>maxLength</td> <td>256</td> <td></td> </tr> </tbody> </table>	Kind	Value	Annotation	minLength	1		maxLength	256	
Kind	Value	Annotation								
minLength	1									
maxLength	256									
annotation	documentation Poprawny numer faktury korygowanej w przypadku, gdy przyczyną korekty jest błędny numer faktury korygowanej. W takim przypadku błędny numer faktury należy wskazać w polu NrFaKorygowanej									
source	<pre> <xsd:element name="NrFaKorygowany" type="tns:TZnakowy" minOccurs="0"> <xsd:annotation> <xsd:documentation>Poprawny numer faktury korygowanej w przypadku, gdy przyczyną korekty jest błędny numer faktury korygowanej. W takim przypadku błędny numer faktury należy wskazać w polu NrFaKorygowanej</xsd:documentation> </xsd:annotation> </xsd:element> </pre>									

element **Faktura/Fa/Podmiot1K**

<p>diagram</p>	<p>tns:Podmiot1K W przypadku korekty danych sprzedawcy należy podać pełne dane sprzedawcy występujące na fakturze korygowanej. Pole nie dotyczy przypadku korekty błędnego NIP występującego na fakturze pierwotnej - wówczas wymagana jest korekta faktury do wartości zerowych</p> <p>tns:PrefiksPodatnika Kod (prefiks) podatnika VAT UE dla przypadków określonych w art. 97 ust. 10 pkt 2 i 3 ustawy oraz w przypadku, o którym mowa w art. 136 ust. 1 pkt 3 ustawy</p> <p>tns:DaneIdentyfikacyjne Dane identyfikujące podatnika</p> <p>tns:Adres Adres podatnika</p>
<p>namespace</p>	<p>http://crd.gov.pl/wzor/2024/10/31/10312/</p>
<p>properties</p>	<p>minOcc 0 maxOcc 1 content complex</p>
<p>children</p>	<p>tns:PrefiksPodatnika tns:DaneIdentyfikacyjne tns:Adres</p>
<p>annotation</p>	<p>documentation W przypadku korekty danych sprzedawcy należy podać pełne dane sprzedawcy występujące na fakturze korygowanej. Pole nie dotyczy przypadku korekty błędnego NIP występującego na fakturze pierwotnej - wówczas wymagana jest korekta faktury do wartości zerowych</p>
<p>source</p>	<pre><xsd:element name="Podmiot1K" minOccurs="0"> <xsd:annotation> <xsd:documentation>W przypadku korekty danych sprzedawcy należy podać pełne dane sprzedawcy występujące na fakturze korygowanej. Pole nie dotyczy przypadku korekty błędnego NIP występującego na fakturze pierwotnej - wówczas wymagana jest korekta faktury do wartości zerowych</xsd:documentation> </xsd:annotation> <xsd:complexType> <xsd:sequence> <xsd:element name="PrefiksPodatnika" type="tns:TKodyKrajowUE" minOccurs="0"> <xsd:annotation> <xsd:documentation>Kod (prefiks) podatnika VAT UE dla przypadków określonych w art. 97 ust. 10 pkt 2 i 3 ustawy oraz w przypadku, o którym mowa w art. 136 ust. 1 pkt 3 ustawy</xsd:documentation> </xsd:annotation> </xsd:element> <xsd:element name="DaneIdentyfikacyjne" type="tns:TPodmiot1"> <xsd:annotation> <xsd:documentation>Dane identyfikujące podatnika</xsd:documentation> </xsd:annotation> </xsd:element> <xsd:element name="Adres" type="tns:TAdres"> <xsd:annotation> <xsd:documentation>Adres podatnika</xsd:documentation> </xsd:annotation> </xsd:element> </xsd:sequence> </xsd:complexType> </xsd:element></pre>

```
</xsd:complexType>  
</xsd:element>
```

element Faktura/Fa/Podmiot1K/PrefiksPodatnika

diagram	 <p>Kod (prefiks) podatnika VAT UE dla przypadków określonych w art. 97 ust. 10 pkt 2 i 3 ustawy oraz w przypadku, o którym mowa w art. 136 ust. 1 pkt 3 ustawy</p>																																																																								
namespace	http://crd.gov.pl/wzor/2024/10/31/10312/																																																																								
type	tns:TKodyKrajowUE																																																																								
properties	minOcc 0 maxOcc 1 content simple																																																																								
facets	<table border="1"><thead><tr><th>Kind</th><th>Value</th><th>Annotation</th></tr></thead><tbody><tr><td>enumeration</td><td>AT</td><td>documentation AUSTRIA</td></tr><tr><td>enumeration</td><td>BE</td><td>documentation BELGIA</td></tr><tr><td>enumeration</td><td>BG</td><td>documentation BUŁGARIA</td></tr><tr><td>enumeration</td><td>CY</td><td>documentation CYPR</td></tr><tr><td>enumeration</td><td>CZ</td><td>documentation CZECHY</td></tr><tr><td>enumeration</td><td>DK</td><td>documentation DANIA</td></tr><tr><td>enumeration</td><td>EE</td><td>documentation ESTONIA</td></tr><tr><td>enumeration</td><td>FI</td><td>documentation FINLANDIA</td></tr><tr><td>enumeration</td><td>FR</td><td>documentation FRANCJA</td></tr><tr><td>enumeration</td><td>DE</td><td>documentation NIEMCY</td></tr><tr><td>enumeration</td><td>EL</td><td>documentation GRECJA</td></tr><tr><td>enumeration</td><td>HR</td><td>documentation CHORWACJA</td></tr><tr><td>enumeration</td><td>HU</td><td>documentation WĘGRY</td></tr><tr><td>enumeration</td><td>IE</td><td>documentation IRLANDIA</td></tr><tr><td>enumeration</td><td>IT</td><td>documentation WŁOCHY</td></tr><tr><td>enumeration</td><td>LV</td><td>documentation ŁOTWA</td></tr><tr><td>enumeration</td><td>LT</td><td>documentation LITWA</td></tr><tr><td>enumeration</td><td>LU</td><td>documentation LUKSEMBURG</td></tr><tr><td>enumeration</td><td>MT</td><td>documentation MALTA</td></tr><tr><td>enumeration</td><td>NL</td><td>documentation HOLANDIA</td></tr><tr><td>enumeration</td><td>PL</td><td>documentation POLSKA</td></tr><tr><td>enumeration</td><td>PT</td><td>documentation PORTUGALIA</td></tr><tr><td>enumeration</td><td>RO</td><td>documentation</td></tr></tbody></table>	Kind	Value	Annotation	enumeration	AT	documentation AUSTRIA	enumeration	BE	documentation BELGIA	enumeration	BG	documentation BUŁGARIA	enumeration	CY	documentation CYPR	enumeration	CZ	documentation CZECHY	enumeration	DK	documentation DANIA	enumeration	EE	documentation ESTONIA	enumeration	FI	documentation FINLANDIA	enumeration	FR	documentation FRANCJA	enumeration	DE	documentation NIEMCY	enumeration	EL	documentation GRECJA	enumeration	HR	documentation CHORWACJA	enumeration	HU	documentation WĘGRY	enumeration	IE	documentation IRLANDIA	enumeration	IT	documentation WŁOCHY	enumeration	LV	documentation ŁOTWA	enumeration	LT	documentation LITWA	enumeration	LU	documentation LUKSEMBURG	enumeration	MT	documentation MALTA	enumeration	NL	documentation HOLANDIA	enumeration	PL	documentation POLSKA	enumeration	PT	documentation PORTUGALIA	enumeration	RO	documentation
Kind	Value	Annotation																																																																							
enumeration	AT	documentation AUSTRIA																																																																							
enumeration	BE	documentation BELGIA																																																																							
enumeration	BG	documentation BUŁGARIA																																																																							
enumeration	CY	documentation CYPR																																																																							
enumeration	CZ	documentation CZECHY																																																																							
enumeration	DK	documentation DANIA																																																																							
enumeration	EE	documentation ESTONIA																																																																							
enumeration	FI	documentation FINLANDIA																																																																							
enumeration	FR	documentation FRANCJA																																																																							
enumeration	DE	documentation NIEMCY																																																																							
enumeration	EL	documentation GRECJA																																																																							
enumeration	HR	documentation CHORWACJA																																																																							
enumeration	HU	documentation WĘGRY																																																																							
enumeration	IE	documentation IRLANDIA																																																																							
enumeration	IT	documentation WŁOCHY																																																																							
enumeration	LV	documentation ŁOTWA																																																																							
enumeration	LT	documentation LITWA																																																																							
enumeration	LU	documentation LUKSEMBURG																																																																							
enumeration	MT	documentation MALTA																																																																							
enumeration	NL	documentation HOLANDIA																																																																							
enumeration	PL	documentation POLSKA																																																																							
enumeration	PT	documentation PORTUGALIA																																																																							
enumeration	RO	documentation																																																																							

	enumeration SK RUMUNIA documentation SŁOWACJA enumeration SI SŁOWENIA documentation SŁOWENIA enumeration ES HISZPANIA documentation HISZPANIA enumeration SE SZWECJA documentation SZWECJA enumeration XI IRLANDIA PÓŁNOCNA documentation IRLANDIA PÓŁNOCNA
annotation	documentation Kod (prefiks) podatnika VAT UE dla przypadków określonych w art. 97 ust. 10 pkt 2 i 3 ustawy oraz w przypadku, o którym mowa w art. 136 ust. 1 pkt 3 ustawy
source	<pre><xsd:element name="PrefiksPodatnika" type="tns:TKodyKrajowUE" minOccurs="0"> <xsd:annotation> <xsd:documentation>Kod (prefiks) podatnika VAT UE dla przypadków określonych w art. 97 ust. 10 pkt 2 i 3 ustawy oraz w przypadku, o którym mowa w art. 136 ust. 1 pkt 3 ustawy</xsd:documentation> </xsd:annotation> </xsd:element></pre>

element Faktura/Fa/Podmiot1K/DaneIdentyfikacyjne

diagram	<pre> graph LR subgraph tnsTPodmiot1 [tns:TPodmiot1] direction TB NIP[tns:NIP Identyfikator podatkowy NIP] Nazwa[tns:Nazwa Imię i nazwisko lub nazwa] NIP --- Nazwa end DaneIdentyfikacyjne[tns:DaneIdentyfikacyjne Dane identyfikujące podatnika] --- tnsTPodmiot1 </pre>
namespace	http://crd.gov.pl/wzor/2024/10/31/10312/
type	tns:TPodmiot1
properties	content complex
children	tns:NIP tns:Nazwa
annotation	documentation Dane identyfikujące podatnika
source	<pre><xsd:element name="DaneIdentyfikacyjne" type="tns:TPodmiot1"> <xsd:annotation> <xsd:documentation>Dane identyfikujące podatnika</xsd:documentation> </xsd:annotation> </xsd:element></pre>

element **Faktura/Fa/Podmiot1K/Adres**

<p>diagram</p>	
<p>namespace</p>	<p>http://crd.gov.pl/wzor/2024/10/31/10312/</p>
<p>type</p>	<p>tns:TAdres</p>
<p>properties</p>	<p>content complex</p>
<p>children</p>	<p>tns:KodKraju tns:AdresL1 tns:AdresL2 tns:GLN</p>
<p>annotation</p>	<p>documentation Adres podatnika</p>
<p>source</p>	<pre><xsd:element name="Adres" type="tns:TAdres"> <xsd:annotation> <xsd:documentation>Adres podatnika</xsd:documentation> </xsd:annotation> </xsd:element></pre>

element **Faktura/Fa/Podmiot2K**

<p>diagram</p>	<p>tns:Podmiot2K 0..101</p> <p>W przypadku korekty danych nabywcy występującego jako Podmiot2 lub dodatkowego nabywcy występującego jako Podmiot3 należy podać pełne dane tego podmiotu występujące na fakturze korygowanej. Korekcie nie podlegają błędne numery NIP identyfikujące nabywcę oraz dodatkowego nabywcę - wówczas wymagana jest korekta faktury do wartości zerowych. W przypadku korygowania pozostałych danych nabywcy lub dodatkowego nabywcy wskazany numer identyfikacyjny ma być tożsamy z numerem w części Podmiot2 względnie Podmiot3 faktury korygującej</p> <p>tns:DaneIdentyfikacyjne 1</p> <p>Dane identyfikujące nabywcę</p> <p>tns:Adres 1</p> <p>Adres nabywcy. Pola opcjonalne dla przypadków określonych w art. 106e ust. 5 pkt 3 ustawy</p> <p>tns:IDNabywcy 1</p> <p>Unikalny klucz powiązania danych nabywcy na fakturach korygujących, w przypadku gdy dane nabywcy na fakturze korygującej zmieniły się w stosunku do danych na fakturze korygowanej</p>
<p>namespace</p>	<p>http://crd.gov.pl/wzor/2024/10/31/10312/</p>
<p>properties</p>	<p>minOcc 0 maxOcc 101 content complex</p>
<p>children</p>	<p>tns:DaneIdentyfikacyjne tns:Adres tns:IDNabywcy</p>
<p>annotation</p>	<p>documentation W przypadku korekty danych nabywcy występującego jako Podmiot2 lub dodatkowego nabywcy występującego jako Podmiot3 należy podać pełne dane tego podmiotu występujące na fakturze korygowanej. Korekcie nie podlegają błędne numery NIP identyfikujące nabywcę oraz dodatkowego nabywcę - wówczas wymagana jest korekta faktury do wartości zerowych. W przypadku korygowania pozostałych danych nabywcy lub dodatkowego nabywcy wskazany numer identyfikacyjny ma być tożsamy z numerem w części Podmiot2 względnie Podmiot3 faktury korygującej</p>
<p>source</p>	<pre><xsd:element name="Podmiot2K" minOccurs="0" maxOccurs="101"> <xsd:annotation> <xsd:documentation>W przypadku korekty danych nabywcy występującego jako Podmiot2 lub dodatkowego nabywcy występującego jako Podmiot3 należy podać pełne dane tego podmiotu występujące na fakturze korygowanej. Korekcie nie podlegają błędne numery NIP identyfikujące nabywcę oraz dodatkowego nabywcę - wówczas wymagana jest korekta faktury do wartości zerowych. W przypadku korygowania pozostałych danych nabywcy lub dodatkowego nabywcy wskazany numer identyfikacyjny ma być tożsamy z numerem w części Podmiot2 względnie Podmiot3 faktury korygującej</xsd:documentation> </xsd:annotation> </xsd:complexType> <xsd:sequence> <xsd:element name="DaneIdentyfikacyjne" type="tns:TPodmiot2"> <xsd:annotation> <xsd:documentation>Dane identyfikujące nabywcę</xsd:documentation> </xsd:annotation> </xsd:element></pre>

```
<xsd:element name="Adres" type="tns:TAdres" minOccurs="0">
  <xsd:annotation>
    <xsd:documentation>Adres nabywcy. Pola opcjonalne dla przypadków
określonych w art. 106e ust. 5 pkt 3 ustawy</xsd:documentation>
  </xsd:annotation>
</xsd:element>
<xsd:element name="IDNabywcy" minOccurs="0">
  <xsd:annotation>
    <xsd:documentation>Unikalny klucz powiązania danych nabywcy na fakturach
korygujących, w przypadku gdy dane nabywcy na fakturze korygującej zmieniły się w
stosunku do danych na fakturze korygowanej</xsd:documentation>
  </xsd:annotation>
  <xsd:simpleType>
    <xsd:restriction base="tns:TZnakowy50">
      <xsd:maxLength value="32"/>
    </xsd:restriction>
  </xsd:simpleType>
</xsd:element>
</xsd:sequence>
</xsd:complexType>
</xsd:element>
```

element **Faktura/Fa/Podmiot2K/DaneIdentyfikacyjne**

<p>diagram</p>	
<p>namespace</p>	<p>http://crd.gov.pl/wzor/2024/10/31/10312/</p>
<p>type</p>	<p>tns:TPodmiot2</p>
<p>properties</p>	<p>content complex</p>
<p>children</p>	<p>tns:NIP tns:KodUE tns:NrVatUE tns:KodKraju tns:NrID tns:BrakID tns:Nazwa</p>
<p>annotation</p>	<p>documentation Dane identyfikujące nabywcę</p>
<p>source</p>	<pre><xsd:element name="DaneIdentyfikacyjne" type="tns:TPodmiot2"> <xsd:annotation> <xsd:documentation>Dane identyfikujące nabywcę</xsd:documentation> </xsd:annotation> </xsd:element></pre>

element **Faktura/Fa/Podmiot2K/Adres**

diagram	<p>tns:Adres</p> <p>Adres nabywcy. Pola opcjonalne dla przypadków określonych w art. 106e ust. 5 pkt 3 ustawy</p> <p>tns:TAdres</p> <p>tns:KodKraju Kod Kraju [Country Code]</p> <p>tns:AdresL1 Adres [Address]</p> <p>tns:AdresL2 Adres [Address]</p> <p>tns:GLN Globalny Numer Lokalizacyjny [Global Location Number]</p>
namespace	http://crd.gov.pl/wzor/2024/10/31/10312/
type	tns:TAdres
properties	minOcc 0 maxOcc 1 content complex
children	tns:KodKraju tns:AdresL1 tns:AdresL2 tns:GLN
annotation	documentation Adres nabywcy. Pola opcjonalne dla przypadków określonych w art. 106e ust. 5 pkt 3 ustawy
source	<pre><xsd:element name="Adres" type="tns:TAdres" minOccurs="0"> <xsd:annotation> <xsd:documentation>Adres nabywcy. Pola opcjonalne dla przypadków określonych w art. 106e ust. 5 pkt 3 ustawy</xsd:documentation> </xsd:annotation> </xsd:element></pre>

element **Faktura/Fa/Podmiot2K/IDNabywcy**

diagram	<p>tns:IDNabywcy</p> <p>Unikalny klucz powiązania danych nabywcy na fakturach korygujących, w przypadku gdy dane nabywcy na fakturze korygującej zmieniły się w stosunku do danych na fakturze korygowanej</p>									
namespace	http://crd.gov.pl/wzor/2024/10/31/10312/									
type	restriction of tns:TZnakowy50									
properties	minOcc 0 maxOcc 1 content simple									
facets	<table border="1"> <thead> <tr> <th>Kind</th> <th>Value</th> <th>Annotation</th> </tr> </thead> <tbody> <tr> <td>minLength</td> <td>1</td> <td></td> </tr> <tr> <td>maxLength</td> <td>32</td> <td></td> </tr> </tbody> </table>	Kind	Value	Annotation	minLength	1		maxLength	32	
Kind	Value	Annotation								
minLength	1									
maxLength	32									

annotation	documentation Unikalny klucz powiązania danych nabywcy na fakturach korygujących, w przypadku gdy dane nabywcy na fakturze korygującej zmieniły się w stosunku do danych na fakturze korygowanej
source	<pre> <xsd:element name="IDNabywcy" minOccurs="0"> <xsd:annotation> <xsd:documentation>Unikalny klucz powiązania danych nabywcy na fakturach korygujących, w przypadku gdy dane nabywcy na fakturze korygującej zmieniły się w stosunku do danych na fakturze korygowanej</xsd:documentation> </xsd:annotation> <xsd:simpleType> <xsd:restriction base="tns:TZnakowy50"> <xsd:maxLength value="32"/> </xsd:restriction> </xsd:simpleType> </xsd:element> </pre>

element Faktura/Fa/P_15ZK

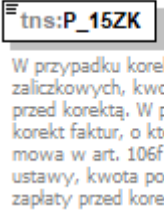
diagram	 <p>W przypadku korekt faktur zaliczkowych, kwota zapłaty przed korektą. W przypadku korekt faktur, o których mowa w art. 106f ust. 3 ustawy, kwota pozostała do zapłaty przed korektą</p>												
namespace	http://crd.gov.pl/wzor/2024/10/31/10312/												
type	tns:TKwotowy												
properties	content simple												
facets	<table border="1"> <thead> <tr> <th>Kind</th> <th>Value</th> <th>Annotation</th> </tr> </thead> <tbody> <tr> <td>totalDigits</td> <td>18</td> <td></td> </tr> <tr> <td>fractionDigits</td> <td>2</td> <td></td> </tr> <tr> <td>pattern</td> <td>-?([1-9]d{0,15})0(\.\d{1,2})?</td> <td></td> </tr> </tbody> </table>	Kind	Value	Annotation	totalDigits	18		fractionDigits	2		pattern	-?([1-9]d{0,15})0(\.\d{1,2})?	
Kind	Value	Annotation											
totalDigits	18												
fractionDigits	2												
pattern	-?([1-9]d{0,15})0(\.\d{1,2})?												
annotation	documentation W przypadku korekt faktur zaliczkowych, kwota zapłaty przed korektą. W przypadku korekt faktur, o których mowa w art. 106f ust. 3 ustawy, kwota pozostała do zapłaty przed korektą												
source	<pre> <xsd:element name="P_15ZK" type="tns:TKwotowy"> <xsd:annotation> <xsd:documentation>W przypadku korekt faktur zaliczkowych, kwota zapłaty przed korektą. W przypadku korekt faktur, o których mowa w art. 106f ust. 3 ustawy, kwota pozostała do zapłaty przed korektą</xsd:documentation> </xsd:annotation> </xsd:element> </pre>												

element Faktura/Fa/KursWalutyZK

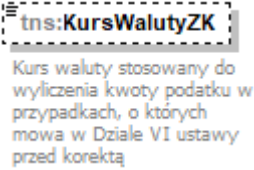
diagram	 <p>tns:KursWalutyZK Kurs waluty stosowany do wyliczenia kwoty podatku w przypadkach, o których mowa w Dziale VI ustawy przed korektą</p>
namespace	http://crd.gov.pl/wzor/2024/10/31/10312/
type	tns:TIlosci
properties	minOcc 0 maxOcc 1 content simple
facets	Kind Value Annotation totalDigits 22 fractionDigits 6 pattern <code>-?([1-9]d{0,15} 0)(\.\d{1,6})?</code>
annotation	documentation Kurs waluty stosowany do wyliczenia kwoty podatku w przypadkach, o których mowa w Dziale VI ustawy przed korektą
source	<pre><xsd:element name="KursWalutyZK" type="tns:TIlosci" minOccurs="0"> <xsd:annotation> <xsd:documentation>Kurs waluty stosowany do wyliczenia kwoty podatku w przypadkach, o których mowa w Dziale VI ustawy przed korektą</xsd:documentation> </xsd:annotation> </xsd:element></pre>

element Faktura/Fa/ZaliczkaCzesciowa

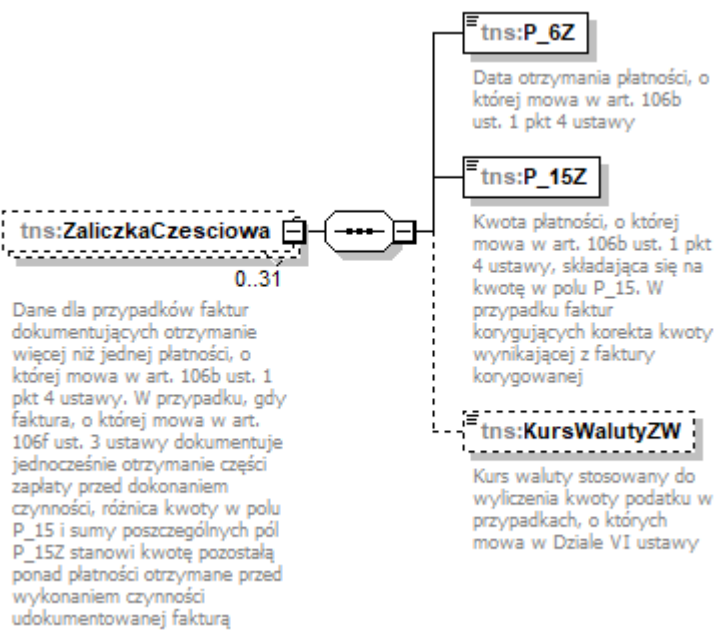
diagram	 <p>tns:ZaliczkaCzesciowa 0..31</p> <p>Dane dla przypadków faktur dokumentujących otrzymanie więcej niż jednej płatności, o której mowa w art. 106b ust. 1 pkt 4 ustawy. W przypadku, gdy faktura, o której mowa w art. 106f ust. 3 ustawy dokumentuje jednocześnie otrzymanie części zapłaty przed dokonaniem czynności, różnica kwoty w polu P_15 i sumy poszczególnych pól P_15Z stanowi kwotę pozostałą ponad płatności otrzymane przed wykonaniem czynności udokumentowanej fakturą</p> <p>tns:P_6Z Data otrzymania płatności, o której mowa w art. 106b ust. 1 pkt 4 ustawy</p> <p>tns:P_15Z Kwota płatności, o której mowa w art. 106b ust. 1 pkt 4 ustawy, składająca się na kwotę w polu P_15. W przypadku faktur korygujących korekta kwoty wynikającej z faktury korygowanej</p> <p>tns:KursWalutyZW Kurs waluty stosowany do wyliczenia kwoty podatku w przypadkach, o których mowa w Dziale VI ustawy</p>
namespace	http://crd.gov.pl/wzor/2024/10/31/10312/
properties	minOcc 0 maxOcc 31 content complex

children	tns:P_6Z tns:P_15Z tns:KursWalutyZW
annotation	documentation Dane dla przypadków faktur dokumentujących otrzymanie więcej niż jednej płatności, o której mowa w art. 106b ust. 1 pkt 4 ustawy. W przypadku, gdy faktura, o której mowa w art. 106f ust. 3 ustawy dokumentuje jednocześnie otrzymanie części zapłaty przed dokonaniem czynności, różnica kwoty w polu P_15 i sumy poszczególnych pól P_15Z stanowi kwotę pozostałą ponad płatności otrzymane przed wykonaniem czynności udokumentowanej fakturą
source	<pre> <xsd:element name="ZaliczkaCzesciowa" minOccurs="0" maxOccurs="31"> <xsd:annotation> <xsd:documentation>Dane dla przypadków faktur dokumentujących otrzymanie więcej niż jednej płatności, o której mowa w art. 106b ust. 1 pkt 4 ustawy. W przypadku, gdy faktura, o której mowa w art. 106f ust. 3 ustawy dokumentuje jednocześnie otrzymanie części zapłaty przed dokonaniem czynności, różnica kwoty w polu P_15 i sumy poszczególnych pól P_15Z stanowi kwotę pozostałą ponad płatności otrzymane przed wykonaniem czynności udokumentowanej fakturą</xsd:documentation> </xsd:annotation> <xsd:complexType> <xsd:sequence> <xsd:element name="P_6Z" type="tns:TDataT"> <xsd:annotation> <xsd:documentation>Data otrzymania płatności, o której mowa w art. 106b ust. 1 pkt 4 ustawy</xsd:documentation> </xsd:annotation> </xsd:element> <xsd:element name="P_15Z" type="tns:TKwotowy"> <xsd:annotation> <xsd:documentation>Kwota płatności, o której mowa w art. 106b ust. 1 pkt 4 ustawy, składająca się na kwotę w polu P_15. W przypadku faktur korygujących korekta kwoty wynikającej z faktury korygowanej</xsd:documentation> </xsd:annotation> </xsd:element> <xsd:element name="KursWalutyZW" type="tns:TIlosci" minOccurs="0"> <xsd:annotation> <xsd:documentation>Kurs waluty stosowany do wyliczenia kwoty podatku w przypadkach, o których mowa w Dziale VI ustawy</xsd:documentation> </xsd:annotation> </xsd:element> </xsd:sequence> </xsd:complexType> </xsd:element> </pre>

element **Faktura/Fa/ZaliczkaCzesciowa/P_6Z**

diagram							
namespace	http://crd.gov.pl/wzor/2024/10/31/10312/						
type	tns:TDataT						
properties	content simple						
facets	<table border="1"> <tr> <td>Kind</td> <td>Value</td> <td>Annotation</td> </tr> <tr> <td>minInclusive</td> <td>2006-01-01</td> <td></td> </tr> </table>	Kind	Value	Annotation	minInclusive	2006-01-01	
Kind	Value	Annotation					
minInclusive	2006-01-01						

	maxInclusive 2050-01-01 pattern ((\d{4})-(\d{2})-(\d{2}))
annotation	documentation Data otrzymania płatności, o której mowa w art. 106b ust. 1 pkt 4 ustawy
source	<pre><xsd:element name="P_6Z" type="tns:TDataT"> <xsd:annotation> <xsd:documentation>Data otrzymania płatności, o której mowa w art. 106b ust. 1 pkt 4 ustawy</xsd:documentation> </xsd:annotation> </xsd:element></pre>

element Faktura/Fa/ZaliczkaCzesciowa/P_15Z

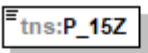
diagram	 <p>Kwota płatności, o której mowa w art. 106b ust. 1 pkt 4 ustawy, składająca się na kwotę w polu P_15. W przypadku faktur korygujących korekta kwoty wynikającej z faktury korygowanej</p>												
namespace	http://crd.gov.pl/wzor/2024/10/31/10312/												
type	tns:TKwotowy												
properties	content simple												
facets	<table border="1"> <thead> <tr> <th>Kind</th> <th>Value</th> <th>Annotation</th> </tr> </thead> <tbody> <tr> <td>totalDigits</td> <td>18</td> <td></td> </tr> <tr> <td>fractionDigits</td> <td>2</td> <td></td> </tr> <tr> <td>pattern</td> <td>-?([1-9]\d{0,15})0(\.\d{1,2})?</td> <td></td> </tr> </tbody> </table>	Kind	Value	Annotation	totalDigits	18		fractionDigits	2		pattern	-?([1-9]\d{0,15})0(\.\d{1,2})?	
Kind	Value	Annotation											
totalDigits	18												
fractionDigits	2												
pattern	-?([1-9]\d{0,15})0(\.\d{1,2})?												
annotation	documentation Kwota płatności, o której mowa w art. 106b ust. 1 pkt 4 ustawy, składająca się na kwotę w polu P_15. W przypadku faktur korygujących korekta kwoty wynikającej z faktury korygowanej												
source	<pre><xsd:element name="P_15Z" type="tns:TKwotowy"> <xsd:annotation> <xsd:documentation>Kwota płatności, o której mowa w art. 106b ust. 1 pkt 4 ustawy, składająca się na kwotę w polu P_15. W przypadku faktur korygujących korekta kwoty wynikającej z faktury korygowanej</xsd:documentation> </xsd:annotation> </xsd:element></pre>												

element Faktura/Fa/ZaliczkaCzesciowa/KursWalutyZW

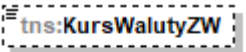
diagram	 <p>Kurs waluty stosowany do wyliczenia kwoty podatku w przypadkach, o których mowa w Dziale VI ustawy</p>
namespace	http://crd.gov.pl/wzor/2024/10/31/10312/
type	tns:Tllosci

properties	minOcc 0 maxOcc 1 content simple
facets	Kind Value Annotation totalDigits 22 fractionDigits 6 pattern <code>^-?([1-9]d{0,15} 0)(\.\d{1,6})?</code>
annotation	documentation Kurs waluty stosowany do wyliczenia kwoty podatku w przypadkach, o których mowa w Dziale VI ustawy
source	<pre><xsd:element name="KursWalutyZW" type="tns:TIlosci" minOccurs="0"> <xsd:annotation> <xsd:documentation>Kurs waluty stosowany do wyliczenia kwoty podatku w przypadkach, o których mowa w Dziale VI ustawy</xsd:documentation> </xsd:annotation> </xsd:element></pre>

element Faktura/Fa/FP

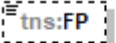
diagram	 <p>Faktura, o której mowa w art. 109 ust. 3d ustawy</p>
namespace	http://crd.gov.pl/wzor/2024/10/31/10312/
type	etd:TWybor1
properties	minOcc 0 maxOcc 1 content simple
facets	Kind Value Annotation enumeration 1
annotation	documentation Faktura, o której mowa w art. 109 ust. 3d ustawy
source	<pre><xsd:element name="FP" type="etd:TWybor1" minOccurs="0"> <xsd:annotation> <xsd:documentation>Faktura, o której mowa w art. 109 ust. 3d ustawy</xsd:documentation> </xsd:annotation> </xsd:element></pre>

element Faktura/Fa/TP

diagram	 <p>Istniejące powiązania między nabywcą a dokonującym dostawy towarów lub usługodawcą, zgodnie z § 10 ust. 4 pkt 3, z zastrzeżeniem ust. 4b rozporządzenia w sprawie szczegółowego zakresu danych zawartych w deklaracjach podatkowych i w ewidencji w zakresie podatku od towarów i usług</p>
namespace	http://crd.gov.pl/wzor/2024/10/31/10312/

type	etd:TWybor1
properties	minOcc 0 maxOcc 1 content simple
facets	Kind Value Annotation enumeration 1
annotation	documentation Istniejące powiązania między nabywcą a dokonującym dostawy towarów lub usługodawcą, zgodnie z § 10 ust. 4 pkt 3, z zastrzeżeniem ust. 4b rozporządzenia w sprawie szczegółowego zakresu danych zawartych w deklaracjach podatkowych i w ewidencji w zakresie podatku od towarów i usług
source	<pre><xsd:element name="TP" type="etd:TWybor1" minOccurs="0"> <xsd:annotation> <xsd:documentation>Istniejące powiązania między nabywcą a dokonującym dostawy towarów lub usługodawcą, zgodnie z § 10 ust. 4 pkt 3, z zastrzeżeniem ust. 4b rozporządzenia w sprawie szczegółowego zakresu danych zawartych w deklaracjach podatkowych i w ewidencji w zakresie podatku od towarów i usług</xsd:documentation> </xsd:annotation> </xsd:element></pre>

element Faktura/Fa/DodatkowyOpis

diagram	
namespace	http://crd.gov.pl/wzor/2024/10/31/10312/
type	tns:TKluczWartosc
properties	minOcc 0 maxOcc 10000 content complex
children	tns:NrWiersza tns:Klucz tns:Wartosc
annotation	documentation Pola przeznaczone dla wykazywania dodatkowych danych na fakturze, w tym wymaganych przepisami prawa, dla których nie przewidziano innych pól/elementów
source	<pre><xsd:element name="DodatkowyOpis" type="tns:TKluczWartosc" minOccurs="0" maxOccurs="10000"> <xsd:annotation> <xsd:documentation>Pola przeznaczone dla wykazywania dodatkowych danych na fakturze, w tym wymaganych przepisami prawa, dla których nie przewidziano innych pól/elementów</xsd:documentation> </xsd:annotation> </xsd:element></pre>

</xsd:element>

element Faktura/Fa/FakturaZaliczkowa

diagram	<p>tns:FakturaZaliczkowa 0..100 Numery faktur zaliczkowych lub ich numery KSeF, jeśli zostały wystawione z użyciem KSeF</p> <p>tns:NrKSeFZN Znacznik faktury zaliczkowej wystawionej poza KSeF</p> <p>tns:NrFaZaliczkowej Numer faktury zaliczkowej wystawionej poza KSeF. Pole obowiązkowe dla faktury wystawianej po wydaniu towaru lub wykonaniu usługi, o której mowa w art. 106f ust. 3 ustawy i ostatniej z faktur, o której mowa w art. 106f ust. 4 ustawy</p> <p>tns:NrKSeFFaZaliczkowej Numer identyfikujący fakturę zaliczkową w KSeF. Pole obowiązkowe w przypadku, gdy faktura zaliczkowa była wystawiona za pomocą KSeF</p>
namespace	http://crd.gov.pl/wzor/2024/10/31/10312/
properties	minOcc 0 maxOcc 100 content complex
children	tns:NrKSeFZN tns:NrFaZaliczkowej tns:NrKSeFFaZaliczkowej
annotation	documentation Numery faktur zaliczkowych lub ich numery KSeF, jeśli zostały wystawione z użyciem KSeF
source	<pre><xsd:element name="FakturaZaliczkowa" minOccurs="0" maxOccurs="100"> <xsd:annotation> <xsd:documentation>Numery faktur zaliczkowych lub ich numery KSeF, jeśli zostały wystawione z użyciem KSeF</xsd:documentation> </xsd:annotation> <xsd:complexType> <xsd:choice> <xsd:sequence> <xsd:element name="NrKSeFZN" type="etd:Twybor1"> <xsd:annotation> <xsd:documentation>Znacznik faktury zaliczkowej wystawionej poza KSeF</xsd:documentation> </xsd:annotation> </xsd:element> <xsd:element name="NrFaZaliczkowej" type="tns:TZnakowy"> <xsd:annotation> <xsd:documentation>Numer faktury zaliczkowej wystawionej poza KSeF. Pole obowiązkowe dla faktury wystawianej po wydaniu towaru lub wykonaniu usługi, o której mowa w art. 106f ust. 3 ustawy i ostatniej z faktur, o której mowa w art. 106f ust. 4 ustawy</xsd:documentation> </xsd:annotation> </xsd:element> </xsd:sequence></pre>

	<pre> <xsd:element name="NrKSeFFaZaliczkowej" type="tns:TNumerKSeF"> <xsd:annotation> <xsd:documentation>Numer identyfikujący fakturę zaliczkową w KSeF. Pole obowiązkowe w przypadku, gdy faktura zaliczkowa była wystawiona za pomocą KSeF</xsd:documentation> </xsd:annotation> </xsd:element> </xsd:choice> </xsd:complexType> </xsd:element> </pre>
--	--

element Faktura/Fa/FakturaZaliczkowa/NrKSeFZN

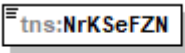
diagram	 <p>Znacznik faktury zaliczkowej wystawionej poza KSeF</p>						
namespace	http://crd.gov.pl/wzor/2024/10/31/10312/						
type	etd:TWybor1						
properties	content simple						
facets	<table border="1"> <thead> <tr> <th>Kind</th> <th>Value</th> <th>Annotation</th> </tr> </thead> <tbody> <tr> <td>enumeration</td> <td>1</td> <td></td> </tr> </tbody> </table>	Kind	Value	Annotation	enumeration	1	
Kind	Value	Annotation					
enumeration	1						
annotation	documentation Znacznik faktury zaliczkowej wystawionej poza KSeF						
source	<pre> <xsd:element name="NrKSeFZN" type="etd:TWybor1"> <xsd:annotation> <xsd:documentation>Znacznik faktury zaliczkowej wystawionej poza KSeF</xsd:documentation> </xsd:annotation> </xsd:element> </pre>						

element Faktura/Fa/FakturaZaliczkowa/NrFaZaliczkowej

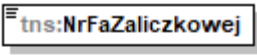
diagram	 <p>Numer faktury zaliczkowej wystawionej poza KSeF. Pole obowiązkowe dla faktury wystawianej po wydaniu towaru lub wykonaniu usługi, o której mowa w art. 106f ust. 3 ustawy i ostatniej z faktur, o której mowa w art. 106f ust. 4 ustawy</p>									
namespace	http://crd.gov.pl/wzor/2024/10/31/10312/									
type	tns:TZnakowy									
properties	content simple									
facets	<table border="1"> <thead> <tr> <th>Kind</th> <th>Value</th> <th>Annotation</th> </tr> </thead> <tbody> <tr> <td>minLength</td> <td>1</td> <td></td> </tr> <tr> <td>maxLength</td> <td>256</td> <td></td> </tr> </tbody> </table>	Kind	Value	Annotation	minLength	1		maxLength	256	
Kind	Value	Annotation								
minLength	1									
maxLength	256									

annotation	documentation Numer faktury zaliczkowej wystawionej poza KSeF. Pole obowiązkowe dla faktury wystawianej po wydaniu towaru lub wykonaniu usługi, o której mowa w art. 106f ust. 3 ustawy i ostatniej z faktur, o której mowa w art. 106f ust. 4 ustawy
source	<pre><xsd:element name="NrFaZaliczkowej" type="tns:TZnakowy"> <xsd:annotation> <xsd:documentation>Numer faktury zaliczkowej wystawionej poza KSeF. Pole obowiązkowe dla faktury wystawianej po wydaniu towaru lub wykonaniu usługi, o której mowa w art. 106f ust. 3 ustawy i ostatniej z faktur, o której mowa w art. 106f ust. 4 ustawy</xsd:documentation> </xsd:annotation> </xsd:element></pre>

element Faktura/Fa/FakturaZaliczkowa/NrKSeFFaZaliczkowej

diagram							
namespace	http://crd.gov.pl/wzor/2024/10/31/10312/						
type	tns:TNumerKSeF						
properties	content simple						
facets	<table border="0"> <tr> <td>Kind</td> <td>Value</td> <td>Annotation</td> </tr> <tr> <td>pattern</td> <td> <pre>(([1-9]([d{1-9}] [d{1-9}]d{7}) M\d{9}) [A-Z]{3}d{7})-(20[2-9][0-9] 2[1-9][0-9]{2} [3-9][0-9]{3})(0[1-9] 1[0-2])(0[1-9] 1[1-2][0-9] 3[0-1])-(0-9A-F){6}-?((0-9A-F){6})-(0-9A-F){2}</pre> </td> <td></td> </tr> </table>	Kind	Value	Annotation	pattern	<pre>(([1-9]([d{1-9}] [d{1-9}]d{7}) M\d{9}) [A-Z]{3}d{7})-(20[2-9][0-9] 2[1-9][0-9]{2} [3-9][0-9]{3})(0[1-9] 1[0-2])(0[1-9] 1[1-2][0-9] 3[0-1])-(0-9A-F){6}-?((0-9A-F){6})-(0-9A-F){2}</pre>	
Kind	Value	Annotation					
pattern	<pre>(([1-9]([d{1-9}] [d{1-9}]d{7}) M\d{9}) [A-Z]{3}d{7})-(20[2-9][0-9] 2[1-9][0-9]{2} [3-9][0-9]{3})(0[1-9] 1[0-2])(0[1-9] 1[1-2][0-9] 3[0-1])-(0-9A-F){6}-?((0-9A-F){6})-(0-9A-F){2}</pre>						
annotation	documentation Numer identyfikujący fakturę zaliczkową w KSeF. Pole obowiązkowe w przypadku, gdy faktura zaliczkowa była wystawiona za pomocą KSeF						
source	<pre><xsd:element name="NrKSeFFaZaliczkowej" type="tns:TNumerKSeF"> <xsd:annotation> <xsd:documentation>Numer identyfikujący fakturę zaliczkową w KSeF. Pole obowiązkowe w przypadku, gdy faktura zaliczkowa była wystawiona za pomocą KSeF</xsd:documentation> </xsd:annotation> </xsd:element></pre>						

element Faktura/Fa/ZwrotAkcyzy

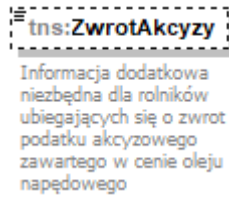
diagram					
namespace	http://crd.gov.pl/wzor/2024/10/31/10312/				
type	etd:TWybor1				
properties	<table border="0"> <tr> <td>minOcc</td> <td>0</td> </tr> <tr> <td>maxOcc</td> <td>1</td> </tr> </table>	minOcc	0	maxOcc	1
minOcc	0				
maxOcc	1				

	content simple
facets	Kind Value Annotation enumeration 1
annotation	documentation Informacja dodatkowa niezbędna dla rolników ubiegających się o zwrot podatku akcyzowego zawartego w cenie oleju napędowego
source	<pre> <xsd:element name="ZwrotAkcyzy" type="etd:TWybor1" minOccurs="0"> <xsd:annotation> <xsd:documentation>Informacja dodatkowa niezbędna dla rolników ubiegających się o zwrot podatku akcyzowego zawartego w cenie oleju napędowego</xsd:documentation> </xsd:annotation> </xsd:element> </pre>

element Faktura/Fa/FaWiersz

diagram

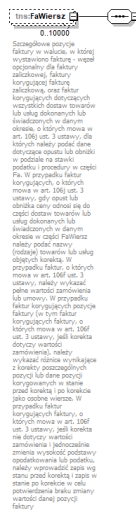

- 1000** **Wiersz**
Kolejny numer wiersza faktury
- 1001** **UD 2**
Unikalny uniwersalny numer wiersza faktury
- 1002** **DA 1**
Data dokonania lub zakończenia dostawy towarów lub wykonania usługi lub data otrzymania zapłaty, o której mowa w art. 106 ust. 1 pkt 4 ustawy, o ile taka data jest różna od dnia wystawienia faktury. Pole występuje dla początkowych pozycji faktury występują różne daty
- 1003** **J 3**
Nazwa (rodzaj) towaru lub usługi. Pole opcjonalne wyłącznie dla przypadku określonego w art. 104 ust. 3 pkt 2 ustawy (faktura komercyjna)
- 1004** **Indeks 1**
Pole przewidziane dla wystąpienia wariantowego towaru lub usługi należnego przez poleńca albo dostawcę towaru
- 1005** **GTIN 1**
Globalny numer jednostki handlowej
- 1006** **PKWiU 3**
Symbol Polskiej Klasyfikacji Wyrobów i Usług
- 1007** **CN 3**
Symbol Nomenklatury Tarifarnej
- 1008** **PKOB 3**
Symbol Polskiej Klasyfikacji Obrotów Budowlanych
- 1009** **DA 1**
Masa dokonanych towarów lub usług wykonanych usług. Pole opcjonalne dla przypadku określonego w art. 106 ust. 5 pkt 3 ustawy
- 1010** **P 8B**
Ilość (liczba) dostarczonych towarów lub usług wykonanych usług. Pole opcjonalne dla przypadku określonego w art. 106 ust. 5 pkt 3 ustawy
- 1011** **DA 1**
Cena jednostkowa towaru lub usługi bez kwoty podatku (cena jednostkowa netto). Pole opcjonalne dla przypadku określonego w art. 104 ust. 2 i 3 oraz ust. 3 pkt 3 ustawy
- 1012** **P 9B**
Cena wraz z kwotą podatku (cena jednostkowa brutto) w przypadku zastosowania art. 106 ust. 7 i 8 ustawy
- 1013** **P 10**
Kwoty specjalnych opłat lub obniżek cen, w tym w formie rabatów, zwolnień, wyłączeń, rabatów, o ile nie zostały one uwzględnione w cenie jednostkowej netto, a w przypadku stosowania art. 106 ust. 7 ustawy w cenie jednostkowej brutto. Pole opcjonalne dla przypadków określonych w art. 106 ust. 2 i 3 oraz ust. 5 pkt 1 ustawy
- 1014** **P 11**
Wartość dostarczonych towarów lub wykonanych usług, objętych transakcją, bez kwoty podatku (wartość sprzedaży netto). Pole opcjonalne dla przypadków określonych w art. 106 ust. 2 i 3 oraz ust. 5 pkt 3 ustawy
- 1015** **P 11A 1**
Wartość sprzedaży brutto, w przypadku pomniejszenia art. 104 ust. 7 i 8 ustawy
- 1016** **P 11val 1**
Kwota podatku w przypadku, o którym mowa w art. 104 ust. 10 ustawy
- 1017** **P 12**
Stawka podatku. Pole opcjonalne dla przypadków określonych w art. 106 ust. 2 i 3, art. 108 i 3 ust. 3 pkt 3 ustawy
- 1018** **P 12 00 1**
Stawka podatku od wartości dodanej w przypadku, o którym mowa w Dziale III w rozdziale 6a ustawy
- 1019** **P 12 15 1**
Znacznik dla towaru lub usługi wymienionych w załączniku nr 15 do ustawy - wartość "1"
- 1020** **KwotaAkcyzy 3**
Kwota podatku akcyzowego zawarta w cenie towaru
- 1021** **GTU 1**
Opisane dostawy towarów i świadczenia usług
- 1022** **Procedure 3**
Opisane dotychczas procedury
- 1023** **KursWaluty 3**
Kurs waluty stosowany do wyrażenia kwoty podatku w przypadkach, o których mowa w Dziale VI ustawy
- 1024** **StanPrzed 3**
Znacznik stanu przed koniecznością wystawienia faktury komercyjnej (faktura "F") wystawionej w związku z art. 104 ust. 3 ustawy, w przypadku gdy kwota dotyczy danych wyliczonych w przypadkach faktury, jest dokonywana w sposób podlegający na wskazaniu danych przed koniecznością wystawienia faktury, o ile nie ma innych danych w tym zakresie, w tym w przypadku potwierdzenia braku zmiany wartości danej pozycji

namespace	http://crd.gov.pl/wzor/2024/10/31/10312/
properties	minOcc 0 maxOcc 10000 content complex
children	tns:NrWierszaFa tns:UU_ID tns:P_6A tns:P_7 tns:Indeks tns:GTIN tns:PKWiU tns:CN tns:PKOB tns:P_8A tns:P_8B tns:P_9A tns:P_9B tns:P_10 tns:P_11 tns:P_11A tns:P_11VaT tns:P_12 tns:P_12_XII tns:P_12_Zal_15 tns:KwotaAkcyzy tns:GTU tns:Procedura tns:KursWaluty tns:StanPrzed
annotation	documentation Szczegółowe pozycje faktury w walucie, w której wystawiono fakturę - węzeł opcjonalny dla faktury zaliczkowej, faktury korygującej fakturę zaliczkową, oraz faktur korygujących dotyczących wszystkich dostaw towarów lub usług dokonanych lub świadczonych w danym okresie, o których mowa w art. 106j ust. 3 ustawy, dla których należy podać dane dotyczące opustu lub obniżki w podziale na stawki podatku i procedury w części Fa. W przypadku faktur korygujących, o których mowa w art. 106j ust. 3 ustawy, gdy opust lub obniżka ceny odnosi się do części dostaw towarów lub usług dokonanych lub świadczonych w danym okresie w części FaWiersz należy podać nazwy (rodzaje) towarów lub usług objętych korektą. W przypadku faktur, o których mowa w art. 106f ust. 3 ustawy, należy wykazać pełne wartości zamówienia lub umowy. W przypadku faktur korygujących pozycje faktury (w tym faktur korygujących faktury, o których mowa w art. 106f ust. 3 ustawy, jeśli korekta dotyczy wartości zamówienia), należy wykazać różnice wynikające z korekty poszczególnych pozycji lub dane pozycji korygowanych w stanie przed korektą i po korekcie jako osobne wiersze. W przypadku faktur korygujących faktury, o których mowa w art. 106f ust. 3 ustawy, jeśli korekta nie dotyczy wartości zamówienia i jednocześnie zmienia wysokość podstawy opodatkowania lub podatku, należy wprowadzić zapis wg stanu przed korektą i zapis w stanie po korekcie w celu potwierdzenia braku zmiany wartości danej pozycji faktury
source	<pre> <xsd:element name="FaWiersz" minOccurs="0" maxOccurs="10000"> <xsd:annotation> <xsd:documentation>Szczegółowe pozycje faktury w walucie, w której wystawiono fakturę - węzeł opcjonalny dla faktury zaliczkowej, faktury korygującej fakturę zaliczkową, oraz faktur korygujących dotyczących wszystkich dostaw towarów lub usług dokonanych lub świadczonych w danym okresie, o których mowa w art. 106j ust. 3 ustawy, dla których należy podać dane dotyczące opustu lub obniżki w podziale na stawki podatku i procedury w części Fa. W przypadku faktur korygujących, o których mowa w art. 106j ust. 3 ustawy, gdy opust lub obniżka ceny odnosi się do części dostaw towarów lub usług dokonanych lub świadczonych w danym okresie w części FaWiersz należy podać nazwy (rodzaje) towarów lub usług objętych korektą. W przypadku faktur, o których mowa w art. 106f ust. 3 ustawy, należy wykazać pełne wartości zamówienia lub umowy. W przypadku faktur korygujących pozycje faktury (w tym faktur korygujących faktury, o których mowa w art. 106f ust. 3 ustawy, jeśli korekta dotyczy wartości zamówienia), należy wykazać różnice wynikające z korekty poszczególnych pozycji lub dane pozycji korygowanych w stanie przed korektą i po korekcie jako osobne wiersze. W przypadku faktur korygujących faktury, o których mowa w art. 106f ust. 3 ustawy, jeśli korekta nie dotyczy wartości zamówienia i jednocześnie zmienia wysokość podstawy opodatkowania lub podatku, należy wprowadzić zapis wg stanu przed korektą i zapis w stanie po korekcie w celu potwierdzenia braku zmiany wartości danej pozycji faktury</xsd:documentation> </xsd:annotation> <xsd:complexType> <xsd:sequence> <xsd:element name="NrWierszaFa" type="tns:TNaturalny"> <xsd:annotation> <xsd:documentation>Kolejny numer wiersza faktury</xsd:documentation> </xsd:annotation> </xsd:element> <xsd:element name="UU_ID" type="tns:TZnakowy50" minOccurs="0"> <xsd:annotation> <xsd:documentation>Uniwersalny unikalny numer wiersza faktury</xsd:documentation> </xsd:annotation> </xsd:element> <xsd:element name="P_6A" type="tns:TDataT" minOccurs="0"> </pre>

```

    <xsd:annotation>
      <xsd:documentation>Data dokonania lub zakończenia dostawy towarów lub
      wykonania usługi lub data otrzymania zapłaty, o której mowa w art. 106b ust. 1 pkt
      4 ustawy, o ile taka data jest określona i różni się od daty wystawienia faktury.
      Pole wypełnia się dla przypadku, gdy dla poszczególnych pozycji faktury występują
      różne daty</xsd:documentation>
    </xsd:annotation>
  </xsd:element>
  <xsd:element name="P_7" type="tns:TZnakowy512" minOccurs="0">
    <xsd:annotation>
      <xsd:documentation>Nazwa (rodzaj) towaru lub usługi. Pole opcjonalne
      wyłącznie dla przypadku określonego w art 106j ust. 3 pkt 2 ustawy (faktura
      korygująca)</xsd:documentation>
    </xsd:annotation>
  </xsd:element>
  <xsd:element name="Indeks" type="tns:TZnakowy50" minOccurs="0">
    <xsd:annotation>
      <xsd:documentation>Pole przeznaczone do wpisania wewnętrznego kodu
      towaru lub usługi nadanego przez podatnika albo dodatkowego
      opisu</xsd:documentation>
    </xsd:annotation>
  </xsd:element>
  <xsd:element name="GTIN" type="tns:TZnakowy20" minOccurs="0">
    <xsd:annotation>
      <xsd:documentation>Globalny numer jednostki
      handlowej</xsd:documentation>
    </xsd:annotation>
  </xsd:element>
  <xsd:element name="PKWiU" type="tns:TZnakowy50" minOccurs="0">
    <xsd:annotation>
      <xsd:documentation>Symbol Polskiej Klasyfikacji Wyrobów i
      Usług</xsd:documentation>
    </xsd:annotation>
  </xsd:element>
  <xsd:element name="CN" type="tns:TZnakowy50" minOccurs="0">
    <xsd:annotation>
      <xsd:documentation>Symbol Nomenklatury Scalonej</xsd:documentation>
    </xsd:annotation>
  </xsd:element>
  <xsd:element name="PKOB" type="tns:TZnakowy50" minOccurs="0">
    <xsd:annotation>
      <xsd:documentation>Symbol Polskiej Klasyfikacji Obiektów
      Budowlanych</xsd:documentation>
    </xsd:annotation>
  </xsd:element>
  <xsd:element name="P_8A" type="tns:TZnakowy" minOccurs="0">
    <xsd:annotation>
      <xsd:documentation>Miara dostarczonych towarów lub zakres wykonanych
      usług. Pole opcjonalne dla przypadku określonego w art. 106e ust. 5 pkt 3
      ustawy</xsd:documentation>
    </xsd:annotation>
  </xsd:element>
  <xsd:element name="P_8B" type="tns:TIlosci" minOccurs="0">
    <xsd:annotation>
      <xsd:documentation>Ilość (liczba) dostarczonych towarów lub zakres

```

```

wykonanych usług. Pole opcjonalne dla przypadku określonego w art. 106e ust. 5 pkt
3 ustawy</xsd:documentation>
</xsd:annotation>
</xsd:element>
<xsd:element name="P_9A" type="tns:TKwotowy2" minOccurs="0">
<xsd:annotation>
<xsd:documentation>Cena jednostkowa towaru lub usługi bez kwoty podatku
(cena jednostkowa netto). Pole opcjonalne dla przypadków określonych w art. 106e
ust. 2 i 3 oraz ust. 5 pkt 3 ustawy</xsd:documentation>
</xsd:annotation>
</xsd:element>
<xsd:element name="P_9B" type="tns:TKwotowy2" minOccurs="0">
<xsd:annotation>
<xsd:documentation>Cena wraz z kwotą podatku (cena jednostkowa brutto),
w przypadku zastosowania art. 106e ust. 7 i 8 ustawy</xsd:documentation>
</xsd:annotation>
</xsd:element>
<xsd:element name="P_10" type="tns:TKwotowy2" minOccurs="0">
<xsd:annotation>
<xsd:documentation>Kwoty wszelkich opustów lub obniżek cen, w tym w formie
rabatu z tytułu wcześniejszej zapłaty, o ile nie zostały one uwzględnione w cenie
jednostkowej netto, a w przypadku stosowania art. 106e ust. 7 ustawy w cenie
jednostkowej brutto. Pole opcjonalne dla przypadków określonych w art. 106e ust.
2 i 3 oraz ust. 5 pkt 1 ustawy</xsd:documentation>
</xsd:annotation>
</xsd:element>
<xsd:element name="P_11" type="tns:TKwotowy" minOccurs="0">
<xsd:annotation>
<xsd:documentation>Wartość dostarczonych towarów lub wykonanych usług,
objętych transakcją, bez kwoty podatku (wartość sprzedaży netto). Pole opcjonalne
dla przypadków określonych w art. 106e ust. 2 i 3 oraz ust. 5 pkt 3
ustawy</xsd:documentation>
</xsd:annotation>
</xsd:element>
<xsd:element name="P_11A" type="tns:TKwotowy" minOccurs="0">
<xsd:annotation>
<xsd:documentation>Wartość sprzedaży brutto, w przypadku zastosowania
art. 106e ust. 7 i 8 ustawy</xsd:documentation>
</xsd:annotation>
</xsd:element>
<xsd:element name="P_11Vat" type="tns:TKwotowy" minOccurs="0">
<xsd:annotation>
<xsd:documentation>Kwota podatku w przypadku, o którym mowa w art. 106e
ust. 10 ustawy</xsd:documentation>
</xsd:annotation>
</xsd:element>
<xsd:element name="P_12" type="tns:TStawkaPodatku" minOccurs="0">
<xsd:annotation>
<xsd:documentation>Stawka podatku. Pole opcjonalne dla przypadków
określonych w art. 106e ust. 2, 3, ust. 4 pkt 3 i ust. 5 pkt 3
ustawy</xsd:documentation>
</xsd:annotation>
</xsd:element>
<xsd:element name="P_12_XII" type="tns:TProcentowy" minOccurs="0">
<xsd:annotation>

```

```

<xsd:documentation>Stawka podatku od wartości dodanej w przypadku, o
którym mowa w dziale XII w rozdziale 6a ustawy</xsd:documentation>
</xsd:annotation>
</xsd:element>
<xsd:element name="P_12_Zal_15" type="etd:TWybor1" minOccurs="0">
<xsd:annotation>
<xsd:documentation>Znacznik dla towaru lub usługi wymienionych w
załączniku nr 15 do ustawy - wartość "1"</xsd:documentation>
</xsd:annotation>
</xsd:element>
<xsd:element name="KwotaAkcyzy" type="tns:TKwotowy" minOccurs="0">
<xsd:annotation>
<xsd:documentation>Kwota podatku akcyzowego zawarta w cenie
towaru</xsd:documentation>
</xsd:annotation>
</xsd:element>
<xsd:element name="GTU" type="tns:TGTU" minOccurs="0">
<xsd:annotation>
<xsd:documentation>Oznaczenie dotyczące dostawy towarów i świadczenia
usług</xsd:documentation>
</xsd:annotation>
</xsd:element>
<xsd:element name="Procedura" type="tns:T0znaczenieProcedury"
minOccurs="0">
<xsd:annotation>
<xsd:documentation>Oznaczenie dotyczące procedury</xsd:documentation>
</xsd:annotation>
</xsd:element>
<xsd:element name="KursWaluty" type="tns:TIlosci" minOccurs="0">
<xsd:annotation>
<xsd:documentation>Kurs waluty stosowany do wyliczenia kwoty podatku w
przypadkach, o których mowa w Dziale VI ustawy</xsd:documentation>
</xsd:annotation>
</xsd:element>
<xsd:element name="StanPrzed" type="etd:TWybor1" minOccurs="0">
<xsd:annotation>
<xsd:documentation>Znacznik stanu przed korektą w przypadku faktury
korygującej lub faktury korygującej fakturę wystawioną w związku z art. 106f ust.
3 ustawy, w przypadku gdy korekta dotyczy danych wykazanych w pozycjach faktury i
jest dokonywana w sposób polegający na wykazaniu danych przed korektą i po korekcie
jako osobnych wierszy z odrębną numeracją oraz w przypadku potwierdzenia braku zmiany
wartości danej pozycji</xsd:documentation>
</xsd:annotation>
</xsd:element>
</xsd:sequence>
</xsd:complexType>
</xsd:element>

```

element **Faktura/Fa/FaWiersz/NrWierszaFa**

diagram



namespace	http://crd.gov.pl/wzor/2024/10/31/10312/												
type	tns:TNaturalny												
properties	content simple												
facets	<table border="1"> <thead> <tr> <th>Kind</th> <th>Value</th> <th>Annotation</th> </tr> </thead> <tbody> <tr> <td>minExclusive</td> <td>0</td> <td></td> </tr> <tr> <td>totalDigits</td> <td>14</td> <td></td> </tr> <tr> <td>whiteSpace</td> <td>collapse</td> <td></td> </tr> </tbody> </table>	Kind	Value	Annotation	minExclusive	0		totalDigits	14		whiteSpace	collapse	
Kind	Value	Annotation											
minExclusive	0												
totalDigits	14												
whiteSpace	collapse												
annotation	documentation Kolejny numer wiersza faktury												
source	<pre><xsd:element name="NrWierszaFa" type="tns:TNaturalny"> <xsd:annotation> <xsd:documentation>Kolejny numer wiersza faktury</xsd:documentation> </xsd:annotation> </xsd:element></pre>												

element Faktura/Fa/FaWiersz/UU_ID

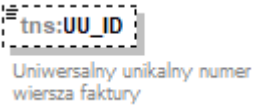
diagram										
namespace	http://crd.gov.pl/wzor/2024/10/31/10312/									
type	tns:TZnakowy50									
properties	<table border="1"> <tbody> <tr> <td>minOcc</td> <td>0</td> </tr> <tr> <td>maxOcc</td> <td>1</td> </tr> <tr> <td>content</td> <td>simple</td> </tr> </tbody> </table>	minOcc	0	maxOcc	1	content	simple			
minOcc	0									
maxOcc	1									
content	simple									
facets	<table border="1"> <thead> <tr> <th>Kind</th> <th>Value</th> <th>Annotation</th> </tr> </thead> <tbody> <tr> <td>minLength</td> <td>1</td> <td></td> </tr> <tr> <td>maxLength</td> <td>50</td> <td></td> </tr> </tbody> </table>	Kind	Value	Annotation	minLength	1		maxLength	50	
Kind	Value	Annotation								
minLength	1									
maxLength	50									
annotation	documentation Uniwersalny unikalny numer wiersza faktury									
source	<pre><xsd:element name="UU_ID" type="tns:TZnakowy50" minOccurs="0"> <xsd:annotation> <xsd:documentation>Uniwersalny unikalny numer wiersza faktury</xsd:documentation> </xsd:annotation> </xsd:element></pre>									

element **Faktura/Fa/FaWiersz/P_6A**

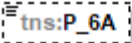
diagram	 <p>Data dokonania lub zakończenia dostawy towarów lub wykonania usługi lub data otrzymania zapłaty, o której mowa w art. 106b ust. 1 pkt 4 ustawy, o ile taka data jest określona i różni się od daty wystawienia faktury. Pole wypełnia się dla przypadku, gdy dla poszczególnych pozycji faktury występują różne daty</p>												
namespace	http://crd.gov.pl/wzor/2024/10/31/10312/												
type	tns:TDataT												
properties	minOcc 0 maxOcc 1 content simple												
facets	<table border="0"> <tr> <td>Kind</td> <td>Value</td> <td>Annotation</td> </tr> <tr> <td>minInclusive</td> <td>2006-01-01</td> <td></td> </tr> <tr> <td>maxInclusive</td> <td>2050-01-01</td> <td></td> </tr> <tr> <td>pattern</td> <td>((\d{4})-(\d{2})-(\d{2}))</td> <td></td> </tr> </table>	Kind	Value	Annotation	minInclusive	2006-01-01		maxInclusive	2050-01-01		pattern	((\d{4})-(\d{2})-(\d{2}))	
Kind	Value	Annotation											
minInclusive	2006-01-01												
maxInclusive	2050-01-01												
pattern	((\d{4})-(\d{2})-(\d{2}))												
annotation	documentation Data dokonania lub zakończenia dostawy towarów lub wykonania usługi lub data otrzymania zapłaty, o której mowa w art. 106b ust. 1 pkt 4 ustawy, o ile taka data jest określona i różni się od daty wystawienia faktury. Pole wypełnia się dla przypadku, gdy dla poszczególnych pozycji faktury występują różne daty												
source	<pre><xsd:element name="P_6A" type="tns:TDataT" minOccurs="0"> <xsd:annotation> <xsd:documentation>Data dokonania lub zakończenia dostawy towarów lub wykonania usługi lub data otrzymania zapłaty, o której mowa w art. 106b ust. 1 pkt 4 ustawy, o ile taka data jest określona i różni się od daty wystawienia faktury. Pole wypełnia się dla przypadku, gdy dla poszczególnych pozycji faktury występują różne daty</xsd:documentation> </xsd:annotation> </xsd:element></pre>												

element **Faktura/Fa/FaWiersz/P_7**

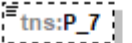
diagram	 <p>Nazwa (rodzaj) towaru lub usługi. Pole opcjonalne wyłącznie dla przypadku określonego w art 106j ust. 3 pkt 2 ustawy (faktura korygująca)</p>									
namespace	http://crd.gov.pl/wzor/2024/10/31/10312/									
type	tns:TZnakowy512									
properties	minOcc 0 maxOcc 1 content simple									
facets	<table border="0"> <tr> <td>Kind</td> <td>Value</td> <td>Annotation</td> </tr> <tr> <td>minLength</td> <td>1</td> <td></td> </tr> <tr> <td>maxLength</td> <td>512</td> <td></td> </tr> </table>	Kind	Value	Annotation	minLength	1		maxLength	512	
Kind	Value	Annotation								
minLength	1									
maxLength	512									

annotation	documentation Nazwa (rodzaj) towaru lub usługi. Pole opcjonalne wyłącznie dla przypadku określonego w art 106j ust. 3 pkt 2 ustawy (faktura korygująca)
source	<pre><xsd:element name="P_7" type="tns:TZnakowy512" minOccurs="0"> <xsd:annotation> <xsd:documentation>Nazwa (rodzaj) towaru lub usługi. Pole opcjonalne wyłącznie dla przypadku określonego w art 106j ust. 3 pkt 2 ustawy (faktura korygująca)</xsd:documentation> </xsd:annotation> </xsd:element></pre>

element Faktura/Fa/FaWiersz/Indeks

diagram	 <p>Pole przeznaczone do wpisania wewnętrznego kodu towaru lub usługi nadanego przez podatnika albo dodatkowego opisu</p>									
namespace	http://crd.gov.pl/wzor/2024/10/31/10312/									
type	tns:TZnakowy50									
properties	minOcc 0 maxOcc 1 content simple									
facets	<table border="1"> <thead> <tr> <th>Kind</th> <th>Value</th> <th>Annotation</th> </tr> </thead> <tbody> <tr> <td>minLength</td> <td>1</td> <td></td> </tr> <tr> <td>maxLength</td> <td>50</td> <td></td> </tr> </tbody> </table>	Kind	Value	Annotation	minLength	1		maxLength	50	
Kind	Value	Annotation								
minLength	1									
maxLength	50									
annotation	documentation Pole przeznaczone do wpisania wewnętrznego kodu towaru lub usługi nadanego przez podatnika albo dodatkowego opisu									
source	<pre><xsd:element name="Indeks" type="tns:TZnakowy50" minOccurs="0"> <xsd:annotation> <xsd:documentation>Pole przeznaczone do wpisania wewnętrznego kodu towaru lub usługi nadanego przez podatnika albo dodatkowego opisu</xsd:documentation> </xsd:annotation> </xsd:element></pre>									

element Faktura/Fa/FaWiersz/GTIN

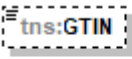
diagram	 <p>Globalny numer jednostki handlowej</p>									
namespace	http://crd.gov.pl/wzor/2024/10/31/10312/									
type	tns:TZnakowy20									
properties	minOcc 0 maxOcc 1 content simple									
facets	<table border="1"> <thead> <tr> <th>Kind</th> <th>Value</th> <th>Annotation</th> </tr> </thead> <tbody> <tr> <td>minLength</td> <td>1</td> <td></td> </tr> <tr> <td>maxLength</td> <td>20</td> <td></td> </tr> </tbody> </table>	Kind	Value	Annotation	minLength	1		maxLength	20	
Kind	Value	Annotation								
minLength	1									
maxLength	20									

annotation	documentation Globalny numer jednostki handlowej
source	<pre><xsd:element name="GTIN" type="tns:TZnakowy20" minOccurs="0"> <xsd:annotation> <xsd:documentation>Globalny numer jednostki handlowej</xsd:documentation> </xsd:annotation> </xsd:element></pre>

element Faktura/Fa/FaWiersz/PKWiU

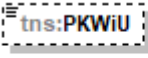
diagram	 Symbol Polskiej Klasyfikacji Wyrobow i Usług
namespace	http://crd.gov.pl/wzor/2024/10/31/10312/
type	tns:TZnakowy50
properties	minOcc 0 maxOcc 1 content simple
facets	Kind Value Annotation minLength 1 maxLength 50
annotation	documentation Symbol Polskiej Klasyfikacji Wyrobów i Usług
source	<pre><xsd:element name="PKWiU" type="tns:TZnakowy50" minOccurs="0"> <xsd:annotation> <xsd:documentation>Symbol Polskiej Klasyfikacji Wyrobów i Usług</xsd:documentation> </xsd:annotation> </xsd:element></pre>

element Faktura/Fa/FaWiersz/CN

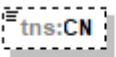
diagram	 Symbol Nomenklatury Scalonej
namespace	http://crd.gov.pl/wzor/2024/10/31/10312/
type	tns:TZnakowy50
properties	minOcc 0 maxOcc 1 content simple
facets	Kind Value Annotation minLength 1 maxLength 50
annotation	documentation Symbol Nomenklatury Scalonej
source	<pre><xsd:element name="CN" type="tns:TZnakowy50" minOccurs="0"> <xsd:annotation> <xsd:documentation>Symbol Nomenklatury Scalonej</xsd:documentation> </xsd:annotation> </xsd:element></pre>

	<code></xsd:element></code>
--	-----------------------------------

element Faktura/Fa/FaWiersz/PKOB

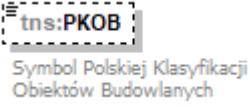
diagram	
namespace	http://crd.gov.pl/wzor/2024/10/31/10312/
type	tns:TZnakowy50
properties	minOcc 0 maxOcc 1 content simple
facets	Kind Value Annotation minLength 1 maxLength 50
annotation	documentation Symbol Polskiej Klasyfikacji Obiektów Budowlanych
source	<pre><xsd:element name="PKOB" type="tns:TZnakowy50" minOccurs="0"> <xsd:annotation> <xsd:documentation>Symbol Polskiej Klasyfikacji Obiektów Budowlanych</xsd:documentation> </xsd:annotation> </xsd:element></pre>

element Faktura/Fa/FaWiersz/P_8A

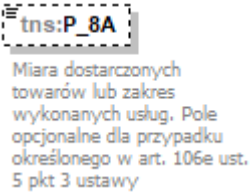
diagram	
namespace	http://crd.gov.pl/wzor/2024/10/31/10312/
type	tns:TZnakowy
properties	minOcc 0 maxOcc 1 content simple
facets	Kind Value Annotation minLength 1 maxLength 256
annotation	documentation Miara dostarczonych towarów lub zakres wykonanych usług. Pole opcjonalne dla przypadku określonego w art. 106e ust. 5 pkt 3 ustawy
source	<pre><xsd:element name="P_8A" type="tns:TZnakowy" minOccurs="0"> <xsd:annotation> <xsd:documentation>Miara dostarczonych towarów lub zakres wykonanych usług. Pole opcjonalne dla przypadku określonego w art. 106e ust. 5 pkt 3 ustawy</xsd:documentation> </xsd:annotation> </xsd:element></pre>

</xsd:element>

element Faktura/Fa/FaWiersz/P_8B

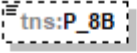
diagram	 <p>Ilość (liczba) dostarczonych towarów lub zakres wykonanych usług. Pole opcjonalne dla przypadku określonego w art. 106e ust. 5 pkt 3 ustawy</p>
namespace	http://crd.gov.pl/wzor/2024/10/31/10312/
type	tns:TIlosci
properties	minOcc 0 maxOcc 1 content simple
facets	Kind Value Annotation totalDigits 22 fractionDigits 6 pattern <code>-?([1-9]d{0,15} 0)(\.\d{1,6})?</code>
annotation	documentation Ilość (liczba) dostarczonych towarów lub zakres wykonanych usług. Pole opcjonalne dla przypadku określonego w art. 106e ust. 5 pkt 3 ustawy
source	<pre><xsd:element name="P_8B" type="tns:TIlosci" minOccurs="0"> <xsd:annotation> <xsd:documentation>Ilość (liczba) dostarczonych towarów lub zakres wykonanych usług. Pole opcjonalne dla przypadku określonego w art. 106e ust. 5 pkt 3 ustawy</xsd:documentation> </xsd:annotation> </xsd:element></pre>

element Faktura/Fa/FaWiersz/P_9A

diagram	 <p>Cena jednostkowa towaru lub usługi bez kwoty podatku (cena jednostkowa netto). Pole opcjonalne dla przypadków określonych w art. 106e ust. 2 i 3 oraz ust. 5 pkt 3 ustawy</p>
namespace	http://crd.gov.pl/wzor/2024/10/31/10312/
type	tns:TKwotowy2
properties	minOcc 0 maxOcc 1 content simple
facets	Kind Value Annotation totalDigits 22 fractionDigits 8 pattern <code>-?([1-9]d{0,13} 0)(\.\d{1,8})?</code>
annotation	documentation Cena jednostkowa towaru lub usługi bez kwoty podatku (cena jednostkowa netto). Pole opcjonalne dla przypadków

	określonych w art. 106e ust. 2 i 3 oraz ust. 5 pkt 3 ustawy
source	<pre><xsd:element name="P_9A" type="tns:TKwotowy2" minOccurs="0"> <xsd:annotation> <xsd:documentation>Cena jednostkowa towaru lub usługi bez kwoty podatku (cena jednostkowa netto). Pole opcjonalne dla przypadków określonych w art. 106e ust. 2 i 3 oraz ust. 5 pkt 3 ustawy</xsd:documentation> </xsd:annotation> </xsd:element></pre>

element Faktura/Fa/FaWiersz/P_9B

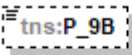
diagram	 <p>Cena wraz z kwotą podatku (cena jednostkowa brutto), w przypadku zastosowania art. 106e ust. 7 i 8 ustawy</p>												
namespace	http://crd.gov.pl/wzor/2024/10/31/10312/												
type	tns:TKwotowy2												
properties	minOcc 0 maxOcc 1 content simple												
facets	<table border="0"> <tr> <td>Kind</td> <td>Value</td> <td>Annotation</td> </tr> <tr> <td>totalDigits</td> <td>22</td> <td></td> </tr> <tr> <td>fractionDigits</td> <td>8</td> <td></td> </tr> <tr> <td>pattern</td> <td colspan="2">-?([1-9]d{0,13}0)(\.\d{1,8})?</td> </tr> </table>	Kind	Value	Annotation	totalDigits	22		fractionDigits	8		pattern	-?([1-9]d{0,13}0)(\.\d{1,8})?	
Kind	Value	Annotation											
totalDigits	22												
fractionDigits	8												
pattern	-?([1-9]d{0,13}0)(\.\d{1,8})?												
annotation	documentation Cena wraz z kwotą podatku (cena jednostkowa brutto), w przypadku zastosowania art. 106e ust. 7 i 8 ustawy												
source	<pre><xsd:element name="P_9B" type="tns:TKwotowy2" minOccurs="0"> <xsd:annotation> <xsd:documentation>Cena wraz z kwotą podatku (cena jednostkowa brutto), w przypadku zastosowania art. 106e ust. 7 i 8 ustawy</xsd:documentation> </xsd:annotation> </xsd:element></pre>												

element Faktura/Fa/FaWiersz/P_10

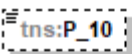
diagram	 <p>Kwoty wszelkich opustów lub obniżek cen, w tym w formie rabatu z tytułu wcześniejszej zapłaty, o ile nie zostały one uwzględnione w cenie jednostkowej netto, a w przypadku stosowania art. 106e ust. 7 ustawy w cenie jednostkowej brutto. Pole opcjonalne dla przypadków określonych w art. 106e ust. 2 i 3 oraz ust. 5 pkt 1 ustawy</p>
namespace	http://crd.gov.pl/wzor/2024/10/31/10312/
type	tns:TKwotowy2

properties	minOcc 0 maxOcc 1 content simple
facets	Kind Value Annotation totalDigits 22 fractionDigits 8 pattern -?([1-9]d{0,13} 0)(\.\d{1,8})?
annotation	documentation Kwoty wszelkich opustów lub obniżek cen, w tym w formie rabatu z tytułu wcześniejszej zapłaty, o ile nie zostały one uwzględnione w cenie jednostkowej netto, a w przypadku stosowania art. 106e ust. 7 ustawy w cenie jednostkowej brutto. Pole opcjonalne dla przypadków określonych w art. 106e ust. 2 i 3 oraz ust. 5 pkt 1 ustawy
source	<pre><xsd:element name="P_10" type="tns:TKwotowy2" minOccurs="0"> <xsd:annotation> <xsd:documentation>Kwoty wszelkich opustów lub obniżek cen, w tym w formie rabatu z tytułu wcześniejszej zapłaty, o ile nie zostały one uwzględnione w cenie jednostkowej netto, a w przypadku stosowania art. 106e ust. 7 ustawy w cenie jednostkowej brutto. Pole opcjonalne dla przypadków określonych w art. 106e ust. 2 i 3 oraz ust. 5 pkt 1 ustawy</xsd:documentation> </xsd:annotation> </xsd:element></pre>

element Faktura/Fa/FaWiersz/P_11

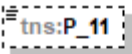
diagram	 <p>Wartość dostarczonych towarów lub wykonanych usług, objętych transakcją, bez kwoty podatku (wartość sprzedaży netto). Pole opcjonalne dla przypadków określonych w art. 106e ust. 2 i 3 oraz ust. 5 pkt 3 ustawy</p>
namespace	http://crd.gov.pl/wzor/2024/10/31/10312/
type	tns:TKwotowy
properties	minOcc 0 maxOcc 1 content simple
facets	Kind Value Annotation totalDigits 18 fractionDigits 2 pattern -?([1-9]d{0,15} 0)(\.\d{1,2})?
annotation	documentation Wartość dostarczonych towarów lub wykonanych usług, objętych transakcją, bez kwoty podatku (wartość sprzedaży netto). Pole opcjonalne dla przypadków określonych w art. 106e ust. 2 i 3 oraz ust. 5 pkt 3 ustawy
source	<pre><xsd:element name="P_11" type="tns:TKwotowy" minOccurs="0"> <xsd:annotation> <xsd:documentation>Wartość dostarczonych towarów lub wykonanych usług, objętych transakcją, bez kwoty podatku (wartość sprzedaży netto). Pole opcjonalne dla przypadków określonych w art. 106e ust. 2 i 3 oraz ust. 5 pkt 3 ustawy</xsd:documentation> </xsd:annotation> </xsd:element></pre>

element **Faktura/Fa/FaWiersz/P_11A**

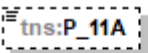
diagram	 <p>Wartość sprzedaży brutto, w przypadku zastosowania art. 106e ust. 7 i 8 ustawy</p>
namespace	http://crd.gov.pl/wzor/2024/10/31/10312/
type	tns:TKwotowy
properties	minOcc 0 maxOcc 1 content simple
facets	Kind Value Annotation totalDigits 18 fractionDigits 2 pattern <code>^-?([1-9]d{0,15} 0)(\.\d{1,2})?</code>
annotation	documentation Wartość sprzedaży brutto, w przypadku zastosowania art. 106e ust. 7 i 8 ustawy
source	<pre><xsd:element name="P_11A" type="tns:TKwotowy" minOccurs="0"> <xsd:annotation> <xsd:documentation>Wartość sprzedaży brutto, w przypadku zastosowania art. 106e ust. 7 i 8 ustawy</xsd:documentation> </xsd:annotation> </xsd:element></pre>

element **Faktura/Fa/FaWiersz/P_11Vat**

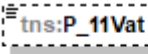
diagram	 <p>Kwota podatku w przypadku, o którym mowa w art. 106e ust. 10 ustawy</p>
namespace	http://crd.gov.pl/wzor/2024/10/31/10312/
type	tns:TKwotowy
properties	minOcc 0 maxOcc 1 content simple
facets	Kind Value Annotation totalDigits 18 fractionDigits 2 pattern <code>^-?([1-9]d{0,15} 0)(\.\d{1,2})?</code>
annotation	documentation Kwota podatku w przypadku, o którym mowa w art. 106e ust. 10 ustawy
source	<pre><xsd:element name="P_11Vat" type="tns:TKwotowy" minOccurs="0"> <xsd:annotation> <xsd:documentation>Kwota podatku w przypadku, o którym mowa w art. 106e ust. 10 ustawy</xsd:documentation> </xsd:annotation> </xsd:element></pre>

element **Faktura/Fa/FaWiersz/P_12**

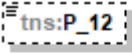
diagram	 <p>Stawka podatku. Pole opcjonalne dla przypadków określonych w art. 106e ust. 2, 3, ust. 4 pkt 3 i ust. 5 pkt 3 ustawy</p>																																										
namespace	http://crd.gov.pl/wzor/2024/10/31/10312/																																										
type	tns:TStawkaPodatku																																										
properties	minOcc 0 maxOcc 1 content simple																																										
facets	<table border="1"> <thead> <tr> <th>Kind</th> <th>Value</th> <th>Annotation</th> </tr> </thead> <tbody> <tr><td>minLength</td><td>1</td><td></td></tr> <tr><td>maxLength</td><td>256</td><td></td></tr> <tr><td>enumeration</td><td>23</td><td></td></tr> <tr><td>enumeration</td><td>22</td><td></td></tr> <tr><td>enumeration</td><td>8</td><td></td></tr> <tr><td>enumeration</td><td>7</td><td></td></tr> <tr><td>enumeration</td><td>5</td><td></td></tr> <tr><td>enumeration</td><td>4</td><td></td></tr> <tr><td>enumeration</td><td>3</td><td></td></tr> <tr><td>enumeration</td><td>0</td><td></td></tr> <tr><td>enumeration</td><td>zw</td><td>documentation zwolnione od podatku</td></tr> <tr><td>enumeration</td><td>oo</td><td>documentation odwrotne obciążenie</td></tr> <tr><td>enumeration</td><td>np</td><td>documentation niepodlegające opodatkowaniu- dostawy towarów oraz świadczenia usług poza terytorium kraju</td></tr> </tbody> </table>	Kind	Value	Annotation	minLength	1		maxLength	256		enumeration	23		enumeration	22		enumeration	8		enumeration	7		enumeration	5		enumeration	4		enumeration	3		enumeration	0		enumeration	zw	documentation zwolnione od podatku	enumeration	oo	documentation odwrotne obciążenie	enumeration	np	documentation niepodlegające opodatkowaniu- dostawy towarów oraz świadczenia usług poza terytorium kraju
Kind	Value	Annotation																																									
minLength	1																																										
maxLength	256																																										
enumeration	23																																										
enumeration	22																																										
enumeration	8																																										
enumeration	7																																										
enumeration	5																																										
enumeration	4																																										
enumeration	3																																										
enumeration	0																																										
enumeration	zw	documentation zwolnione od podatku																																									
enumeration	oo	documentation odwrotne obciążenie																																									
enumeration	np	documentation niepodlegające opodatkowaniu- dostawy towarów oraz świadczenia usług poza terytorium kraju																																									
annotation	documentation Stawka podatku. Pole opcjonalne dla przypadków określonych w art. 106e ust. 2, 3, ust. 4 pkt 3 i ust. 5 pkt 3 ustawy																																										
source	<pre><xsd:element name="P_12" type="tns:TStawkaPodatku" minOccurs="0"> <xsd:annotation> <xsd:documentation>Stawka podatku. Pole opcjonalne dla przypadków określonych w art. 106e ust. 2, 3, ust. 4 pkt 3 i ust. 5 pkt 3 ustawy</xsd:documentation> </xsd:annotation> </xsd:element></pre>																																										

element **Faktura/Fa/FaWiersz/P_12_XII**

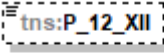
diagram	 <p>Stawka podatku od wartości dodanej w przypadku, o którym mowa w dziale XII w rozdziale 6a ustawy</p>
namespace	http://crd.gov.pl/wzor/2024/10/31/10312/
type	tns:TProcentowy
properties	minOcc 0 maxOcc 1 content simple

facets	Kind	Value	Annotation
	minInclusive	0	
	maxInclusive	100	
	totalDigits	9	
	fractionDigits	6	
	whiteSpace	collapse	
annotation	documentation	Stawka podatku od wartości dodanej w przypadku, o którym mowa w dziale XII w rozdziale 6a ustawy	
source	<pre><xsd:element name="P_12_XII" type="tns:TProcentowy" minOccurs="0"> <xsd:annotation> <xsd:documentation>Stawka podatku od wartości dodanej w przypadku, o którym mowa w dziale XII w rozdziale 6a ustawy</xsd:documentation> </xsd:annotation> </xsd:element></pre>		

element Faktura/Fa/FaWiersz/P_12_Zal_15

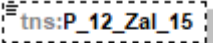
diagram	 <p>Znacznik dla towaru lub usługi wymienionych w załączniku nr 15 do ustawy - wartość "1"</p>
namespace	http://crd.gov.pl/wzor/2024/10/31/10312/
type	etd:TWybor1
properties	minOcc 0 maxOcc 1 content simple
facets	Kind Value Annotation enumeration 1
annotation	documentation Znacznik dla towaru lub usługi wymienionych w załączniku nr 15 do ustawy - wartość "1"
source	<pre><xsd:element name="P_12_Zal_15" type="etd:TWybor1" minOccurs="0"> <xsd:annotation> <xsd:documentation>Znacznik dla towaru lub usługi wymienionych w załączniku nr 15 do ustawy - wartość "1"</xsd:documentation> </xsd:annotation> </xsd:element></pre>

element Faktura/Fa/FaWiersz/KwotaAkczyzy

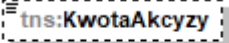
diagram	 <p>Kwota podatku akcyzowego zawarta w cenie towaru</p>
namespace	http://crd.gov.pl/wzor/2024/10/31/10312/
type	tns:TKwotowy
properties	minOcc 0 maxOcc 1 content simple
facets	Kind Value Annotation

	totalDigits 18 fractionDigits 2 pattern -?([1-9]d{0,15} 0)(\.\d{1,2})?
annotation	documentation Kwota podatku akcyzowego zawarta w cenie towaru
source	<pre><xsd:element name="KwotaAkczyzy" type="tns:TKwotowy" minOccurs="0"> <xsd:annotation> <xsd:documentation>Kwota podatku akcyzowego zawarta w cenie towaru</xsd:documentation> </xsd:annotation> </xsd:element></pre>

element Faktura/Fa/FaWiersz/GTU

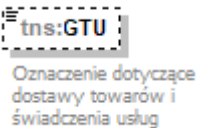
diagram																																					
namespace	http://crd.gov.pl/wzor/2024/10/31/10312/																																				
type	tns:TGTU																																				
properties	minOcc 0 maxOcc 1 content simple																																				
facets	<table border="1"> <thead> <tr> <th>Kind</th> <th>Value</th> <th>Annotation</th> </tr> </thead> <tbody> <tr> <td>minLength</td> <td>1</td> <td></td> </tr> <tr> <td>maxLength</td> <td>256</td> <td></td> </tr> <tr> <td>enumeration</td> <td>GTU_01</td> <td>documentation Dostawa towarów, o których mowa w § 10 ust. 3 pkt 1 lit. a rozporządzenia w sprawie szczegółowego zakresu danych zawartych w deklaracjach podatkowych i w ewidencji w zakresie podatku od towarów i usług</td> </tr> <tr> <td>enumeration</td> <td>GTU_02</td> <td>documentation Dostawa towarów, o których mowa w § 10 ust. 3 pkt 1 lit. b rozporządzenia w sprawie szczegółowego zakresu danych zawartych w deklaracjach podatkowych i w ewidencji w zakresie podatku od towarów i usług</td> </tr> <tr> <td>enumeration</td> <td>GTU_03</td> <td>documentation Dostawa towarów, o których mowa w § 10 ust. 3 pkt 1 lit. c rozporządzenia w sprawie szczegółowego zakresu danych zawartych w deklaracjach podatkowych i w ewidencji w zakresie podatku od towarów i usług</td> </tr> <tr> <td>enumeration</td> <td>GTU_04</td> <td>documentation Dostawa towarów, o których mowa w § 10 ust. 3 pkt 1 lit. d rozporządzenia w sprawie szczegółowego zakresu danych zawartych w deklaracjach podatkowych i w ewidencji w zakresie podatku od towarów i usług</td> </tr> <tr> <td>enumeration</td> <td>GTU_05</td> <td>documentation Dostawa towarów, o których mowa w § 10 ust. 3 pkt 1 lit. e rozporządzenia w sprawie szczegółowego zakresu danych zawartych w deklaracjach podatkowych i w ewidencji w zakresie podatku od towarów i usług</td> </tr> <tr> <td>enumeration</td> <td>GTU_06</td> <td>documentation Dostawa towarów, o których mowa w § 10 ust. 3 pkt 1 lit. f rozporządzenia w sprawie szczegółowego zakresu danych zawartych w deklaracjach podatkowych i w ewidencji w zakresie podatku od towarów i usług</td> </tr> <tr> <td>enumeration</td> <td>GTU_07</td> <td>documentation Dostawa towarów, o których mowa w § 10 ust. 3 pkt 1 lit. g rozporządzenia w sprawie szczegółowego zakresu danych zawartych w deklaracjach podatkowych i w ewidencji w zakresie podatku od towarów i usług</td> </tr> <tr> <td>enumeration</td> <td>GTU_08</td> <td>documentation Dostawa towarów, o których mowa w § 10 ust. 3 pkt 1 lit. h rozporządzenia w sprawie szczegółowego zakresu danych zawartych w deklaracjach podatkowych i w ewidencji w zakresie podatku od towarów i usług</td> </tr> <tr> <td>enumeration</td> <td>GTU_09</td> <td>documentation</td> </tr> </tbody> </table>	Kind	Value	Annotation	minLength	1		maxLength	256		enumeration	GTU_01	documentation Dostawa towarów, o których mowa w § 10 ust. 3 pkt 1 lit. a rozporządzenia w sprawie szczegółowego zakresu danych zawartych w deklaracjach podatkowych i w ewidencji w zakresie podatku od towarów i usług	enumeration	GTU_02	documentation Dostawa towarów, o których mowa w § 10 ust. 3 pkt 1 lit. b rozporządzenia w sprawie szczegółowego zakresu danych zawartych w deklaracjach podatkowych i w ewidencji w zakresie podatku od towarów i usług	enumeration	GTU_03	documentation Dostawa towarów, o których mowa w § 10 ust. 3 pkt 1 lit. c rozporządzenia w sprawie szczegółowego zakresu danych zawartych w deklaracjach podatkowych i w ewidencji w zakresie podatku od towarów i usług	enumeration	GTU_04	documentation Dostawa towarów, o których mowa w § 10 ust. 3 pkt 1 lit. d rozporządzenia w sprawie szczegółowego zakresu danych zawartych w deklaracjach podatkowych i w ewidencji w zakresie podatku od towarów i usług	enumeration	GTU_05	documentation Dostawa towarów, o których mowa w § 10 ust. 3 pkt 1 lit. e rozporządzenia w sprawie szczegółowego zakresu danych zawartych w deklaracjach podatkowych i w ewidencji w zakresie podatku od towarów i usług	enumeration	GTU_06	documentation Dostawa towarów, o których mowa w § 10 ust. 3 pkt 1 lit. f rozporządzenia w sprawie szczegółowego zakresu danych zawartych w deklaracjach podatkowych i w ewidencji w zakresie podatku od towarów i usług	enumeration	GTU_07	documentation Dostawa towarów, o których mowa w § 10 ust. 3 pkt 1 lit. g rozporządzenia w sprawie szczegółowego zakresu danych zawartych w deklaracjach podatkowych i w ewidencji w zakresie podatku od towarów i usług	enumeration	GTU_08	documentation Dostawa towarów, o których mowa w § 10 ust. 3 pkt 1 lit. h rozporządzenia w sprawie szczegółowego zakresu danych zawartych w deklaracjach podatkowych i w ewidencji w zakresie podatku od towarów i usług	enumeration	GTU_09	documentation
Kind	Value	Annotation																																			
minLength	1																																				
maxLength	256																																				
enumeration	GTU_01	documentation Dostawa towarów, o których mowa w § 10 ust. 3 pkt 1 lit. a rozporządzenia w sprawie szczegółowego zakresu danych zawartych w deklaracjach podatkowych i w ewidencji w zakresie podatku od towarów i usług																																			
enumeration	GTU_02	documentation Dostawa towarów, o których mowa w § 10 ust. 3 pkt 1 lit. b rozporządzenia w sprawie szczegółowego zakresu danych zawartych w deklaracjach podatkowych i w ewidencji w zakresie podatku od towarów i usług																																			
enumeration	GTU_03	documentation Dostawa towarów, o których mowa w § 10 ust. 3 pkt 1 lit. c rozporządzenia w sprawie szczegółowego zakresu danych zawartych w deklaracjach podatkowych i w ewidencji w zakresie podatku od towarów i usług																																			
enumeration	GTU_04	documentation Dostawa towarów, o których mowa w § 10 ust. 3 pkt 1 lit. d rozporządzenia w sprawie szczegółowego zakresu danych zawartych w deklaracjach podatkowych i w ewidencji w zakresie podatku od towarów i usług																																			
enumeration	GTU_05	documentation Dostawa towarów, o których mowa w § 10 ust. 3 pkt 1 lit. e rozporządzenia w sprawie szczegółowego zakresu danych zawartych w deklaracjach podatkowych i w ewidencji w zakresie podatku od towarów i usług																																			
enumeration	GTU_06	documentation Dostawa towarów, o których mowa w § 10 ust. 3 pkt 1 lit. f rozporządzenia w sprawie szczegółowego zakresu danych zawartych w deklaracjach podatkowych i w ewidencji w zakresie podatku od towarów i usług																																			
enumeration	GTU_07	documentation Dostawa towarów, o których mowa w § 10 ust. 3 pkt 1 lit. g rozporządzenia w sprawie szczegółowego zakresu danych zawartych w deklaracjach podatkowych i w ewidencji w zakresie podatku od towarów i usług																																			
enumeration	GTU_08	documentation Dostawa towarów, o których mowa w § 10 ust. 3 pkt 1 lit. h rozporządzenia w sprawie szczegółowego zakresu danych zawartych w deklaracjach podatkowych i w ewidencji w zakresie podatku od towarów i usług																																			
enumeration	GTU_09	documentation																																			

	<p>enumeration GTU_10 documentation Dostawa towarów, o których mowa w § 10 ust. 3 pkt 1 lit. i rozporządzenia w sprawie szczegółowego zakresu danych zawartych w deklaracjach podatkowych i w ewidencji w zakresie podatku od towarów i usług</p> <p>enumeration GTU_11 documentation Dostawa towarów, o których mowa w § 10 ust. 3 pkt 1 lit. j rozporządzenia w sprawie szczegółowego zakresu danych zawartych w deklaracjach podatkowych i w ewidencji w zakresie podatku od towarów i usług</p> <p>enumeration GTU_12 documentation Świadczenie usług, o których mowa w § 10 ust. 3 pkt 2 lit. a rozporządzenia w sprawie szczegółowego zakresu danych zawartych w deklaracjach podatkowych i w ewidencji w zakresie podatku od towarów i usług</p> <p>enumeration GTU_13 documentation Świadczenie usług, o których mowa w § 10 ust. 3 pkt 2 lit. b rozporządzenia w sprawie szczegółowego zakresu danych zawartych w deklaracjach podatkowych i w ewidencji w zakresie podatku od towarów i usług</p> <p>Świadczenie usług, o których mowa w § 10 ust. 3 pkt 2 lit. c rozporządzenia w sprawie szczegółowego zakresu danych zawartych w deklaracjach podatkowych i w ewidencji w zakresie podatku od towarów i usług</p>
annotation	documentation Oznaczenie dotyczące dostawy towarów i świadczenia usług
source	<pre><xsd:element name="GTU" type="tns:TGTU" minOccurs="0"> <xsd:annotation> <xsd:documentation>Oznaczenie dotyczące dostawy towarów i świadczenia usług</xsd:documentation> </xsd:annotation> </xsd:element></pre>

element Faktura/Fa/FaWiersz/Procedura

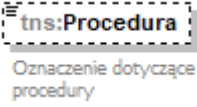
diagram																						
namespace	http://crd.gov.pl/wzor/2024/10/31/10312/																					
type	tns:TZnaczenieProcedury																					
properties	minOcc 0 maxOcc 1 content simple																					
facets	<table border="1"> <thead> <tr> <th>Kind</th> <th>Value</th> <th>Annotation</th> </tr> </thead> <tbody> <tr> <td>minLength</td> <td>1</td> <td></td> </tr> <tr> <td>maxLength</td> <td>256</td> <td></td> </tr> <tr> <td>enumeration</td> <td>WSTO_EE</td> <td>documentation Oznaczenie dotyczące procedury, o której mowa w § 10 ust. 4 pkt 2a rozporządzenia w sprawie szczegółowego zakresu danych zawartych w deklaracjach podatkowych i w ewidencji w zakresie podatku od towarów i usług</td> </tr> <tr> <td>enumeration</td> <td>IED</td> <td>documentation Oznaczenie dotyczące procedury, o której mowa w § 10 ust. 4 pkt 2b rozporządzenia w sprawie szczegółowego zakresu danych zawartych w deklaracjach podatkowych i w ewidencji w zakresie podatku od towarów i usług</td> </tr> <tr> <td>enumeration</td> <td>TT_D</td> <td>documentation Oznaczenie dotyczące procedury, o której mowa w § 10 ust. 4 pkt 5 rozporządzenia w sprawie szczegółowego zakresu danych zawartych w deklaracjach podatkowych i w ewidencji w zakresie podatku od towarów i usług</td> </tr> <tr> <td>enumeration</td> <td>I_42</td> <td>documentation Oznaczenie dotyczące procedury, o której mowa w § 10 ust. 4 pkt 8 rozporządzenia w sprawie szczegółowego zakresu danych zawartych w deklaracjach podatkowych i w ewidencji w zakresie podatku od towarów i</td> </tr> </tbody> </table>	Kind	Value	Annotation	minLength	1		maxLength	256		enumeration	WSTO_EE	documentation Oznaczenie dotyczące procedury, o której mowa w § 10 ust. 4 pkt 2a rozporządzenia w sprawie szczegółowego zakresu danych zawartych w deklaracjach podatkowych i w ewidencji w zakresie podatku od towarów i usług	enumeration	IED	documentation Oznaczenie dotyczące procedury, o której mowa w § 10 ust. 4 pkt 2b rozporządzenia w sprawie szczegółowego zakresu danych zawartych w deklaracjach podatkowych i w ewidencji w zakresie podatku od towarów i usług	enumeration	TT_D	documentation Oznaczenie dotyczące procedury, o której mowa w § 10 ust. 4 pkt 5 rozporządzenia w sprawie szczegółowego zakresu danych zawartych w deklaracjach podatkowych i w ewidencji w zakresie podatku od towarów i usług	enumeration	I_42	documentation Oznaczenie dotyczące procedury, o której mowa w § 10 ust. 4 pkt 8 rozporządzenia w sprawie szczegółowego zakresu danych zawartych w deklaracjach podatkowych i w ewidencji w zakresie podatku od towarów i
Kind	Value	Annotation																				
minLength	1																					
maxLength	256																					
enumeration	WSTO_EE	documentation Oznaczenie dotyczące procedury, o której mowa w § 10 ust. 4 pkt 2a rozporządzenia w sprawie szczegółowego zakresu danych zawartych w deklaracjach podatkowych i w ewidencji w zakresie podatku od towarów i usług																				
enumeration	IED	documentation Oznaczenie dotyczące procedury, o której mowa w § 10 ust. 4 pkt 2b rozporządzenia w sprawie szczegółowego zakresu danych zawartych w deklaracjach podatkowych i w ewidencji w zakresie podatku od towarów i usług																				
enumeration	TT_D	documentation Oznaczenie dotyczące procedury, o której mowa w § 10 ust. 4 pkt 5 rozporządzenia w sprawie szczegółowego zakresu danych zawartych w deklaracjach podatkowych i w ewidencji w zakresie podatku od towarów i usług																				
enumeration	I_42	documentation Oznaczenie dotyczące procedury, o której mowa w § 10 ust. 4 pkt 8 rozporządzenia w sprawie szczegółowego zakresu danych zawartych w deklaracjach podatkowych i w ewidencji w zakresie podatku od towarów i																				

	<p>enumeration I_63 usług documentation Oznaczenie dotyczące procedury, o której mowa w § 10 ust. 4 pkt 9 rozporządzenia w sprawie szczegółowego zakresu danych zawartych w deklaracjach podatkowych i w ewidencji w zakresie podatku od towarów i usług</p> <p>enumeration B_SPV documentation Oznaczenie dotyczące procedury, o której mowa w § 10 ust. 4 pkt 10 rozporządzenia w sprawie szczegółowego zakresu danych zawartych w deklaracjach podatkowych i w ewidencji w zakresie podatku od towarów i usług</p> <p>enumeration B_SPV_DOSTAWA documentation Oznaczenie dotyczące procedury, o której mowa w § 10 ust. 4 pkt 11 rozporządzenia w sprawie szczegółowego zakresu danych zawartych w deklaracjach podatkowych i w ewidencji w zakresie podatku od towarów i usług</p> <p>enumeration B_MPV_PROWIZJA documentation Oznaczenie dotyczące procedury, o której mowa w § 10 ust. 4 pkt 12 rozporządzenia w sprawie szczegółowego zakresu danych zawartych w deklaracjach podatkowych i w ewidencji w zakresie podatku od towarów i usług</p>
annotation	documentation Oznaczenie dotyczące procedury
source	<pre><xsd:element name="Procedura" type="tns:T0znaczenieProcedury" minOccurs="0"> <xsd:annotation> <xsd:documentation>Oznaczenie dotyczące procedury</xsd:documentation> </xsd:annotation> </xsd:element></pre>

element Faktura/Fa/FaWiersz/KursWaluty

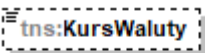
diagram	 <p>Kurs waluty stosowany do wyliczenia kwoty podatku w przypadkach, o których mowa w Dziale VI ustawy</p>
namespace	http://crd.gov.pl/wzor/2024/10/31/10312/
type	tns:TIlosci
properties	<p>minOcc 0</p> <p>maxOcc 1</p> <p>content simple</p>
facets	<p>Kind Value Annotation</p> <p>totalDigits 22</p> <p>fractionDigits 6</p> <p>pattern -?([1-9]d{0,15} 0)(\.\d{1,6})?</p>
annotation	documentation Kurs waluty stosowany do wyliczenia kwoty podatku w przypadkach, o których mowa w Dziale VI ustawy
source	<pre><xsd:element name="KursWaluty" type="tns:TIlosci" minOccurs="0"> <xsd:annotation> <xsd:documentation>Kurs waluty stosowany do wyliczenia kwoty podatku w przypadkach, o których mowa w Dziale VI ustawy</xsd:documentation> </xsd:annotation> </xsd:element></pre>

element **Faktura/Fa/FaWiersz/StanPrzed**

diagram	 <p>Znacznik stanu przed korektą w przypadku faktury korygującej lub faktury korygującej fakturę wystawioną w związku z art. 106f ust. 3 ustawy, w przypadku gdy korekta dotyczy danych wykazanych w pozycjach faktury i jest dokonywana w sposób polegający na wykazaniu danych przed korektą i po korekcie jako osobnych wierszy z odrębną numeracją oraz w przypadku potwierdzania braku zmiany wartości danej pozycji</p>
namespace	http://crd.gov.pl/wzor/2024/10/31/10312/
type	etd:TWybor1
properties	minOcc 0 maxOcc 1 content simple
facets	Kind Value Annotation enumeration 1
annotation	documentation Znacznik stanu przed korektą w przypadku faktury korygującej lub faktury korygującej fakturę wystawioną w związku z art. 106f ust. 3 ustawy, w przypadku gdy korekta dotyczy danych wykazanych w pozycjach faktury i jest dokonywana w sposób polegający na wykazaniu danych przed korektą i po korekcie jako osobnych wierszy z odrębną numeracją oraz w przypadku potwierdzania braku zmiany wartości danej pozycji
source	<pre><xsd:element name="StanPrzed" type="etd:TWybor1" minOccurs="0"> <xsd:annotation> <xsd:documentation>Znacznik stanu przed korektą w przypadku faktury korygującej lub faktury korygującej fakturę wystawioną w związku z art. 106f ust. 3 ustawy, w przypadku gdy korekta dotyczy danych wykazanych w pozycjach faktury i jest dokonywana w sposób polegający na wykazaniu danych przed korektą i po korekcie jako osobnych wierszy z odrębną numeracją oraz w przypadku potwierdzania braku zmiany wartości danej pozycji</xsd:documentation> </xsd:annotation> </xsd:element></pre>

element **Faktura/Fa/Rozliczenie**

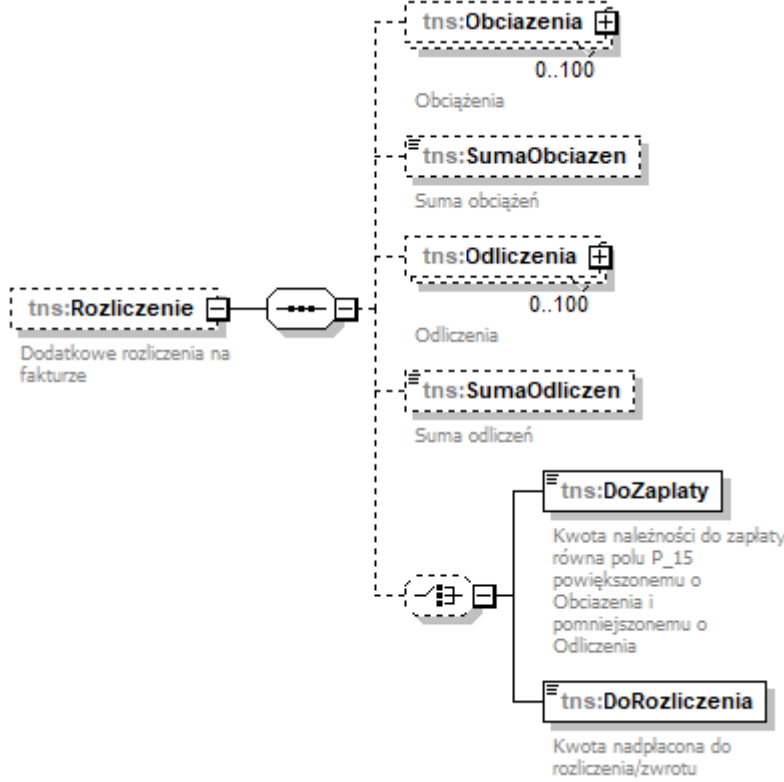
<p>diagram</p>	
<p>namespace</p>	<p>http://crd.gov.pl/wzor/2024/10/31/10312/</p>
<p>properties</p>	<p>minOcc 0 maxOcc 1 content complex</p>
<p>children</p>	<p>tns:Obciazenia tns:SumaObciazen tns:Odliczenia tns:SumaOdliczen tns:DoZaplaty tns:DoRozliczenia</p>
<p>annotation</p>	<p>documentation Dodatkowe rozliczenia na fakturze</p>
<p>source</p>	<pre> <xsd:element name="Rozliczenie" minOccurs="0"> <xsd:annotation> <xsd:documentation>Dodatkowe rozliczenia na fakturze</xsd:documentation> </xsd:annotation> <xsd:complexType> <xsd:sequence> <xsd:element name="Obciazenia" minOccurs="0" maxOccurs="100"> <xsd:annotation> <xsd:documentation>Obciążenia</xsd:documentation> </xsd:annotation> <xsd:complexType> <xsd:sequence> <xsd:element name="Kwota" type="tns:TKwotowy"> <xsd:annotation> <xsd:documentation>Kwota doliczona do kwoty wykazanej w polu P_15</xsd:documentation> </xsd:annotation> </xsd:element> <xsd:element name="Powod" type="tns:TZnakowy"> <xsd:annotation> </pre>

```

        <xsd:documentation>Powód obciążenia</xsd:documentation>
    </xsd:annotation>
</xsd:element>
</xsd:sequence>
</xsd:complexType>
</xsd:element>
<xsd:element name="SumaObciazen" type="tns:TKwotowy" minOccurs="0">
    <xsd:annotation>
        <xsd:documentation>Suma obciążeń</xsd:documentation>
    </xsd:annotation>
</xsd:element>
<xsd:element name="Odliczenia" minOccurs="0" maxOccurs="100">
    <xsd:annotation>
        <xsd:documentation>Odliczenia</xsd:documentation>
    </xsd:annotation>
    <xsd:complexType>
        <xsd:sequence>
            <xsd:element name="Kwota" type="tns:TKwotowy">
                <xsd:annotation>
                    <xsd:documentation>Kwota odliczona od kwoty wykazanej w polu
P_15</xsd:documentation>
                </xsd:annotation>
            </xsd:element>
            <xsd:element name="Powod" type="tns:TZnakowy">
                <xsd:annotation>
                    <xsd:documentation>Powód odliczenia</xsd:documentation>
                </xsd:annotation>
            </xsd:element>
        </xsd:sequence>
    </xsd:complexType>
</xsd:element>
<xsd:element name="SumaOdliczen" type="tns:TKwotowy" minOccurs="0">
    <xsd:annotation>
        <xsd:documentation>Suma odliczeń</xsd:documentation>
    </xsd:annotation>
</xsd:element>
<xsd:choice minOccurs="0">
    <xsd:element name="DoZaplaty" type="tns:TKwotowy">
        <xsd:annotation>
            <xsd:documentation>Kwota należności do zapłaty równa polu P_15
powiększonemu o Obciazenia i pomniejszonemu o Odliczenia</xsd:documentation>
        </xsd:annotation>
    </xsd:element>
    <xsd:element name="DoRozliczenia" type="tns:TKwotowy">
        <xsd:annotation>
            <xsd:documentation>Kwota nadpłacona do
rozliczenia/zwrotu</xsd:documentation>
        </xsd:annotation>
    </xsd:element>
</xsd:choice>
</xsd:sequence>
</xsd:complexType>
</xsd:element>

```

element **Faktura/Fa/Rozliczenie/Obciazenia**

diagram	
namespace	http://crd.gov.pl/wzor/2024/10/31/10312/
properties	minOcc 0 maxOcc 100 content complex
children	tns:Kwota tns:Powod
annotation	documentation Obciążenia
source	<pre> <xsd:element name="Obciazenia" minOccurs="0" maxOccurs="100"> <xsd:annotation> <xsd:documentation>Obciążenia</xsd:documentation> </xsd:annotation> <xsd:complexType> <xsd:sequence> <xsd:element name="Kwota" type="tns:TKwotowy"> <xsd:annotation> <xsd:documentation>Kwota doliczona do kwoty wykazanej w polu P_15</xsd:documentation> </xsd:annotation> </xsd:element> <xsd:element name="Powod" type="tns:TZnakowy"> <xsd:annotation> <xsd:documentation>Powód obciążenia</xsd:documentation> </xsd:annotation> </xsd:element> </xsd:sequence> </xsd:complexType> </xsd:element> </pre>

element **Faktura/Fa/Rozliczenie/Obciazenia/Kwota**

diagram													
namespace	http://crd.gov.pl/wzor/2024/10/31/10312/												
type	tns:TKwotowy												
properties	content simple												
facets	<table border="1"> <thead> <tr> <th>Kind</th> <th>Value</th> <th>Annotation</th> </tr> </thead> <tbody> <tr> <td>totalDigits</td> <td>18</td> <td></td> </tr> <tr> <td>fractionDigits</td> <td>2</td> <td></td> </tr> <tr> <td>pattern</td> <td>-?([1-9]d(0,15) 0)(\.\d{1,2})?</td> <td></td> </tr> </tbody> </table>	Kind	Value	Annotation	totalDigits	18		fractionDigits	2		pattern	-?([1-9]d(0,15) 0)(\.\d{1,2})?	
Kind	Value	Annotation											
totalDigits	18												
fractionDigits	2												
pattern	-?([1-9]d(0,15) 0)(\.\d{1,2})?												

annotation	documentation Kwota doliczona do kwoty wykazanej w polu P_15
source	<pre><xsd:element name="Kwota" type="tns:TKwotowy"> <xsd:annotation> <xsd:documentation>Kwota doliczona do kwoty wykazanej w polu P_15</xsd:documentation> </xsd:annotation> </xsd:element></pre>

element Faktura/Fa/Rozliczenie/Obciazenia/Powod

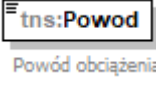
diagram	 tns:Powod Powód obciążenia									
namespace	http://crd.gov.pl/wzor/2024/10/31/10312/									
type	tns:TZnakowy									
properties	content simple									
facets	<table border="1"> <thead> <tr> <th>Kind</th> <th>Value</th> <th>Annotation</th> </tr> </thead> <tbody> <tr> <td>minLength</td> <td>1</td> <td></td> </tr> <tr> <td>maxLength</td> <td>256</td> <td></td> </tr> </tbody> </table>	Kind	Value	Annotation	minLength	1		maxLength	256	
Kind	Value	Annotation								
minLength	1									
maxLength	256									
annotation	documentation Powód obciążenia									
source	<pre><xsd:element name="Powod" type="tns:TZnakowy"> <xsd:annotation> <xsd:documentation>Powód obciążenia</xsd:documentation> </xsd:annotation> </xsd:element></pre>									

element Faktura/Fa/Rozliczenie/SumaObciazen

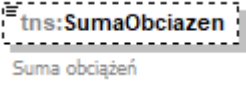
diagram	 tns:SumaObciazen Suma obciążeń												
namespace	http://crd.gov.pl/wzor/2024/10/31/10312/												
type	tns:TKwotowy												
properties	<table border="1"> <tbody> <tr> <td>minOcc</td> <td>0</td> </tr> <tr> <td>maxOcc</td> <td>1</td> </tr> <tr> <td>content</td> <td>simple</td> </tr> </tbody> </table>	minOcc	0	maxOcc	1	content	simple						
minOcc	0												
maxOcc	1												
content	simple												
facets	<table border="1"> <thead> <tr> <th>Kind</th> <th>Value</th> <th>Annotation</th> </tr> </thead> <tbody> <tr> <td>totalDigits</td> <td>18</td> <td></td> </tr> <tr> <td>fractionDigits</td> <td>2</td> <td></td> </tr> <tr> <td>pattern</td> <td>-?([1-9]d{0,15} 0)(\.\d{1,2})?</td> <td></td> </tr> </tbody> </table>	Kind	Value	Annotation	totalDigits	18		fractionDigits	2		pattern	-?([1-9]d{0,15} 0)(\.\d{1,2})?	
Kind	Value	Annotation											
totalDigits	18												
fractionDigits	2												
pattern	-?([1-9]d{0,15} 0)(\.\d{1,2})?												
annotation	documentation Suma obciążeń												
source	<pre><xsd:element name="SumaObciazen" type="tns:TKwotowy" minOccurs="0"> <xsd:annotation> <xsd:documentation>Suma obciążeń</xsd:documentation> </xsd:annotation> </xsd:element></pre>												

element **Faktura/Fa/Rozliczenie/Odlicznia**

diagram	
namespace	http://crd.gov.pl/wzor/2024/10/31/10312/
properties	minOcc 0 maxOcc 100 content complex
children	tns:Kwota tns:Powod
annotation	documentation Odlicznia
source	<pre> <xsd:element name="Odlicznia" minOccurs="0" maxOccurs="100"> <xsd:annotation> <xsd:documentation>Odlicznia</xsd:documentation> </xsd:annotation> <xsd:complexType> <xsd:sequence> <xsd:element name="Kwota" type="tns:TKwotowy"> <xsd:annotation> <xsd:documentation>Kwota odliczona od kwoty wykazanej w polu P_15</xsd:documentation> </xsd:annotation> </xsd:element> <xsd:element name="Powod" type="tns:TZnakowy"> <xsd:annotation> <xsd:documentation>Powód odliczenia</xsd:documentation> </xsd:annotation> </xsd:element> </xsd:sequence> </xsd:complexType> </xsd:element> </pre>

element **Faktura/Fa/Rozliczenie/Odlicznia/Kwota**

diagram										
namespace	http://crd.gov.pl/wzor/2024/10/31/10312/									
type	tns:TKwotowy									
properties	content simple									
facets	<table border="1"> <thead> <tr> <th>Kind</th> <th>Value</th> <th>Annotation</th> </tr> </thead> <tbody> <tr> <td>totalDigits</td> <td>18</td> <td></td> </tr> <tr> <td>fractionDigits</td> <td>2</td> <td></td> </tr> </tbody> </table>	Kind	Value	Annotation	totalDigits	18		fractionDigits	2	
Kind	Value	Annotation								
totalDigits	18									
fractionDigits	2									

	pattern <code>^-?([1-9]d{0,15} 0)(\.\d{1,2})?</code>
annotation	documentation Kwota odliczona od kwoty wykazanej w polu P_15
source	<pre><xsd:element name="Kwota" type="tns:TKwotowy"> <xsd:annotation> <xsd:documentation>Kwota odliczona od kwoty wykazanej w polu P_15</xsd:documentation> </xsd:annotation> </xsd:element></pre>

element Faktura/Fa/Rozliczenie/Odliczenia/Powod

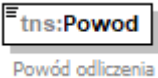
diagram	 tns:Powod Powód odliczenia									
namespace	http://crd.gov.pl/wzor/2024/10/31/10312/									
type	tns:TZnakowy									
properties	content simple									
facets	<table border="1"> <thead> <tr> <th>Kind</th> <th>Value</th> <th>Annotation</th> </tr> </thead> <tbody> <tr> <td>minLength</td> <td>1</td> <td></td> </tr> <tr> <td>maxLength</td> <td>256</td> <td></td> </tr> </tbody> </table>	Kind	Value	Annotation	minLength	1		maxLength	256	
Kind	Value	Annotation								
minLength	1									
maxLength	256									
annotation	documentation Powód odliczenia									
source	<pre><xsd:element name="Powod" type="tns:TZnakowy"> <xsd:annotation> <xsd:documentation>Powód odliczenia</xsd:documentation> </xsd:annotation> </xsd:element></pre>									

element Faktura/Fa/Rozliczenie/SumaOdliczen

diagram	 tns:SumaOdliczen Suma odliczeń												
namespace	http://crd.gov.pl/wzor/2024/10/31/10312/												
type	tns:TKwotowy												
properties	<table border="1"> <tbody> <tr> <td>minOcc</td> <td>0</td> </tr> <tr> <td>maxOcc</td> <td>1</td> </tr> <tr> <td>content</td> <td>simple</td> </tr> </tbody> </table>	minOcc	0	maxOcc	1	content	simple						
minOcc	0												
maxOcc	1												
content	simple												
facets	<table border="1"> <thead> <tr> <th>Kind</th> <th>Value</th> <th>Annotation</th> </tr> </thead> <tbody> <tr> <td>totalDigits</td> <td>18</td> <td></td> </tr> <tr> <td>fractionDigits</td> <td>2</td> <td></td> </tr> <tr> <td>pattern</td> <td><code>^-?([1-9]d{0,15} 0)(\.\d{1,2})?</code></td> <td></td> </tr> </tbody> </table>	Kind	Value	Annotation	totalDigits	18		fractionDigits	2		pattern	<code>^-?([1-9]d{0,15} 0)(\.\d{1,2})?</code>	
Kind	Value	Annotation											
totalDigits	18												
fractionDigits	2												
pattern	<code>^-?([1-9]d{0,15} 0)(\.\d{1,2})?</code>												
annotation	documentation Suma odliczeń												
source	<pre><xsd:element name="SumaOdliczen" type="tns:TKwotowy" minOccurs="0"> <xsd:annotation> <xsd:documentation>Suma odliczeń</xsd:documentation> </xsd:annotation> </xsd:element></pre>												

```
</xsd:element>
```

element Faktura/Fa/Rozliczenie/DoZaplaty

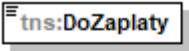
diagram	 <p>Kwota należności do zapłaty równa polu P_15 powiększonemu o Obciążenia i pomniejszonemu o Odliczenia</p>												
namespace	http://crd.gov.pl/wzor/2024/10/31/10312/												
type	tns:TKwotowy												
properties	content simple												
facets	<table border="1"><thead><tr><th>Kind</th><th>Value</th><th>Annotation</th></tr></thead><tbody><tr><td>totalDigits</td><td>18</td><td></td></tr><tr><td>fractionDigits</td><td>2</td><td></td></tr><tr><td>pattern</td><td>-?([1-9]d{0,15} 0)(\.\d{1,2})?</td><td></td></tr></tbody></table>	Kind	Value	Annotation	totalDigits	18		fractionDigits	2		pattern	-?([1-9]d{0,15} 0)(\.\d{1,2})?	
Kind	Value	Annotation											
totalDigits	18												
fractionDigits	2												
pattern	-?([1-9]d{0,15} 0)(\.\d{1,2})?												
annotation	documentation Kwota należności do zapłaty równa polu P_15 powiększonemu o Obciążenia i pomniejszonemu o Odliczenia												
source	<pre><xsd:element name="DoZaplaty" type="tns:TKwotowy"> <xsd:annotation> <xsd:documentation>Kwota należności do zapłaty równa polu P_15 powiększonemu o Obciążenia i pomniejszonemu o Odliczenia</xsd:documentation> </xsd:annotation> </xsd:element></pre>												

element Faktura/Fa/Rozliczenie/DoRozliczenia

diagram	 <p>Kwota nadpłacona do rozliczenia/zwrotu</p>												
namespace	http://crd.gov.pl/wzor/2024/10/31/10312/												
type	tns:TKwotowy												
properties	content simple												
facets	<table border="1"><thead><tr><th>Kind</th><th>Value</th><th>Annotation</th></tr></thead><tbody><tr><td>totalDigits</td><td>18</td><td></td></tr><tr><td>fractionDigits</td><td>2</td><td></td></tr><tr><td>pattern</td><td>-?([1-9]d{0,15} 0)(\.\d{1,2})?</td><td></td></tr></tbody></table>	Kind	Value	Annotation	totalDigits	18		fractionDigits	2		pattern	-?([1-9]d{0,15} 0)(\.\d{1,2})?	
Kind	Value	Annotation											
totalDigits	18												
fractionDigits	2												
pattern	-?([1-9]d{0,15} 0)(\.\d{1,2})?												
annotation	documentation Kwota nadpłacona do rozliczenia/zwrotu												
source	<pre><xsd:element name="DoRozliczenia" type="tns:TKwotowy"> <xsd:annotation> <xsd:documentation>Kwota nadpłacona do rozliczenia/zwrotu</xsd:documentation> </xsd:annotation> </xsd:element></pre>												

element **Faktura/Fa/Platnosc**

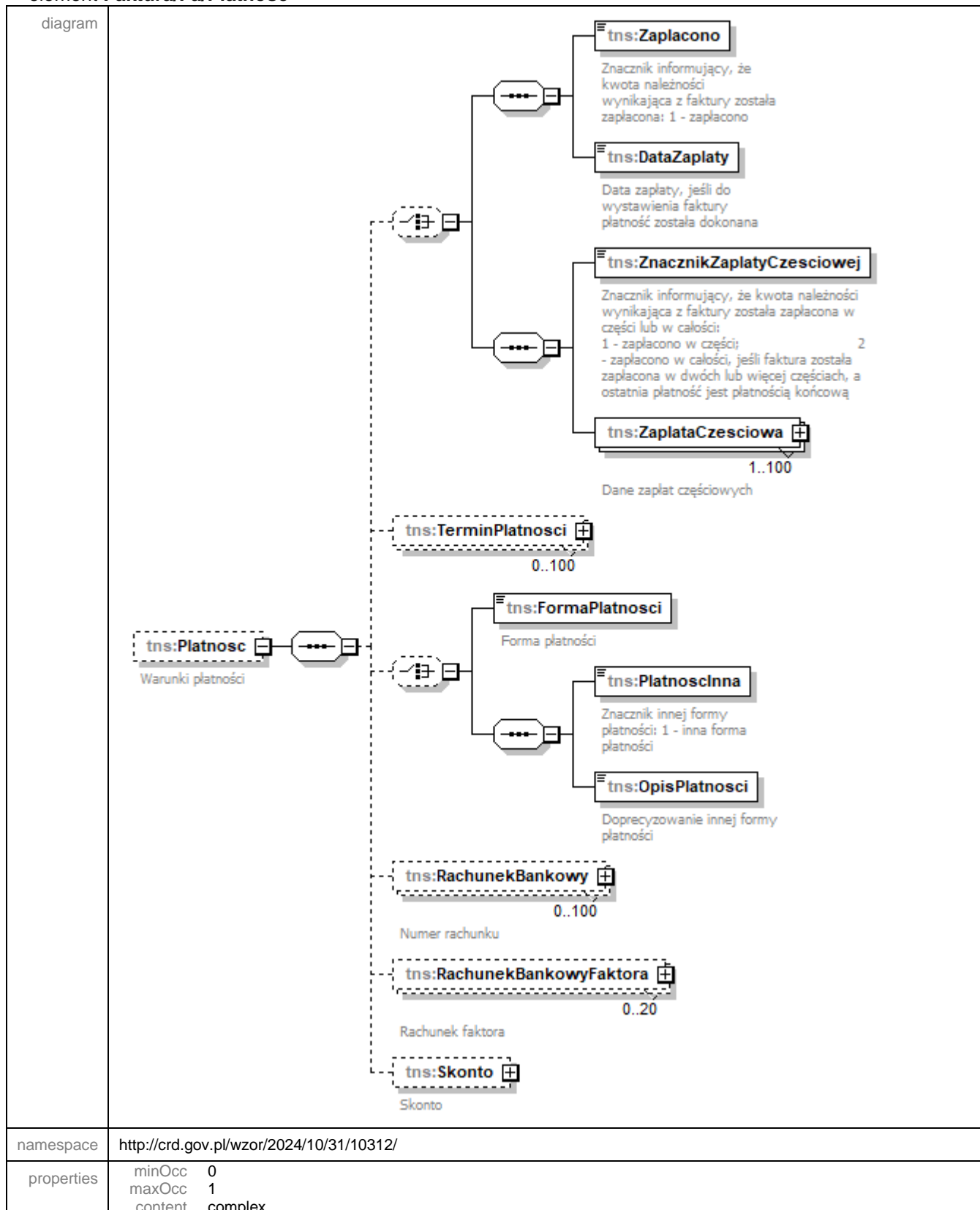

children	tns:Zaplacono tns:DataZapłaty tns:ZnacznikZapłatyCzesciowej tns:ZaplataCzesciowa tns:TerminPlatnosci tns:FormaPlatnosci tns:Platnosclnna tns:OpisPlatnosci tns:RachunekBankowy tns:RachunekBankowyFaktora tns:Skonto
annotation	documentation Warunki płatności
source	<pre> <xsd:element name="Platnosc" minOccurs="0"> <xsd:annotation> <xsd:documentation>Warunki płatności</xsd:documentation> </xsd:annotation> <xsd:complexType> <xsd:sequence> <xsd:choice minOccurs="0"> <xsd:sequence> <xsd:element name="Zaplacono" type="etd:TWybor1"> <xsd:annotation> <xsd:documentation>Znacznik informujący, że kwota należności wynikająca z faktury została zapłacona: 1 - zapłacono</xsd:documentation> </xsd:annotation> </xsd:element> <xsd:element name="DataZapłaty" type="tns:TData"> <xsd:annotation> <xsd:documentation>Data zapłaty, jeśli do wystawienia faktury płatność została dokonana</xsd:documentation> </xsd:annotation> </xsd:element> </xsd:sequence> <xsd:sequence> <xsd:element name="ZnacznikZapłatyCzesciowej" type="etd:TWybor1_2"> <xsd:annotation> <xsd:documentation>Znacznik informujący, że kwota należności wynikająca z faktury została zapłacona w części lub w całości: 1 - zapłacono w części; 2 - zapłacono w całości, jeśli faktura została zapłacona w dwóch lub więcej częściach, a ostatnia płatność jest płatnością końcową</xsd:documentation> </xsd:annotation> </xsd:element> <xsd:element name="ZaplataCzesciowa" maxOccurs="100"> <xsd:annotation> <xsd:documentation>Dane zapłat częściowych</xsd:documentation> </xsd:annotation> <xsd:complexType> <xsd:sequence> <xsd:element name="KwotaZapłatyCzesciowej" type="tns:TKwotowy"> <xsd:annotation> <xsd:documentation>Kwota zapłaty częściowej</xsd:documentation> </xsd:annotation> </xsd:element> <xsd:element name="DataZapłatyCzesciowej" type="tns:TData"> <xsd:annotation> <xsd:documentation>Data zapłaty częściowej, jeśli do wystawienia faktury płatność częściowa została dokonana</xsd:documentation> </xsd:annotation> </xsd:element> </xsd:sequence> </xsd:complexType> </xsd:element> </xsd:sequence> </xsd:choice> </xsd:sequence> </xsd:complexType> </xsd:element> </pre>

```

        <xsd:element name="FormaPlatnosci" type="tns:TFormaPlatnosci">
            <xsd:annotation>
                <xsd:documentation>Forma płatności</xsd:documentation>
            </xsd:annotation>
        </xsd:element>
        <xsd:sequence>
            <xsd:element name="PlatnoscInna" type="etd:TWybor1">
                <xsd:annotation>
                    <xsd:documentation>Znacznik innej formy płatności: 1 -
inna forma płatności</xsd:documentation>
                </xsd:annotation>
            </xsd:element>
            <xsd:element name="OpisPlatnosci" type="tns:TZnakowy">
                <xsd:annotation>
                    <xsd:documentation>Doprecyzowanie innej formy
płatności</xsd:documentation>
                </xsd:annotation>
            </xsd:element>
        </xsd:sequence>
    </xsd:choice>
</xsd:sequence>
</xsd:complexType>
</xsd:element>
</xsd:sequence>
</xsd:choice>
<xsd:element name="TerminPlatnosci" minOccurs="0" maxOccurs="100">
    <xsd:complexType>
        <xsd:sequence minOccurs="0">
            <xsd:element name="Termin" type="tns:TData" minOccurs="0">
                <xsd:annotation>
                    <xsd:documentation>Termin płatności</xsd:documentation>
                </xsd:annotation>
            </xsd:element>
            <xsd:element name="TerminOpis" minOccurs="0">
                <xsd:annotation>
                    <xsd:documentation>Opis terminu płatności</xsd:documentation>
                </xsd:annotation>
            </xsd:element>
            <xsd:sequence>
                <xsd:element name="Ilosc" type="xsd:integer"/>
                <xsd:element name="Jednostka" type="tns:TZnakowy50"/>
                <xsd:element name="ZdarzeniePoczątkowe" type="tns:TZnakowy"/>
            </xsd:sequence>
        </xsd:complexType>
    </xsd:element>
</xsd:sequence>
</xsd:complexType>
</xsd:element>
<xsd:choice minOccurs="0">
    <xsd:element name="FormaPlatnosci" type="tns:TFormaPlatnosci">
        <xsd:annotation>
            <xsd:documentation>Forma płatności</xsd:documentation>
        </xsd:annotation>
    </xsd:element>
</xsd:sequence>

```

```

        <xsd:element name="PłatnośćInna" type="etd:TWybor1">
            <xsd:annotation>
                <xsd:documentation>Znacznik innej formy płatności: 1 - inna forma
płatności</xsd:documentation>
            </xsd:annotation>
        </xsd:element>
        <xsd:element name="OpisPłatności" type="tns:TZnakowy">
            <xsd:annotation>
                <xsd:documentation>Doprecyzowanie innej formy
płatności</xsd:documentation>
            </xsd:annotation>
        </xsd:element>
    </xsd:sequence>
</xsd:choice>
    <xsd:element name="RachunekBankowy" type="tns:TRachunekBankowy"
minOccurs="0" maxOccurs="100">
        <xsd:annotation>
            <xsd:documentation>Numer rachunku</xsd:documentation>
        </xsd:annotation>
    </xsd:element>
    <xsd:element name="RachunekBankowyFaktora" type="tns:TRachunekBankowy"
minOccurs="0" maxOccurs="20">
        <xsd:annotation>
            <xsd:documentation>Rachunek faktora</xsd:documentation>
        </xsd:annotation>
    </xsd:element>
    <xsd:element name="Skonto" minOccurs="0">
        <xsd:annotation>
            <xsd:documentation>Skonto</xsd:documentation>
        </xsd:annotation>
        <xsd:complexType>
            <xsd:sequence>
                <xsd:element name="WarunkiSkonta" type="tns:TZnakowy">
                    <xsd:annotation>
                        <xsd:documentation>Warunki, które nabywca powinien spełnić aby
skorzystać ze skonta</xsd:documentation>
                    </xsd:annotation>
                </xsd:element>
                <xsd:element name="WysokoscSkonta" type="tns:TZnakowy">
                    <xsd:annotation>
                        <xsd:documentation>Wysokość skonta</xsd:documentation>
                    </xsd:annotation>
                </xsd:element>
            </xsd:sequence>
        </xsd:complexType>
    </xsd:element>
</xsd:sequence>
</xsd:complexType>
</xsd:element>

```

element Faktura/Fa/Platnosc/Zaplacono

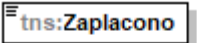
diagram	 <p>Znacznik informujący, że kwota należności wynikająca z faktury została zapłacona: 1 - zaplacono</p>						
namespace	http://crd.gov.pl/wzor/2024/10/31/10312/						
type	etd:TWybor1						
properties	content simple						
facets	<table border="1"> <thead> <tr> <th>Kind</th> <th>Value</th> <th>Annotation</th> </tr> </thead> <tbody> <tr> <td>enumeration</td> <td>1</td> <td></td> </tr> </tbody> </table>	Kind	Value	Annotation	enumeration	1	
Kind	Value	Annotation					
enumeration	1						
annotation	documentation Znacznik informujący, że kwota należności wynikająca z faktury została zapłacona: 1 - zaplacono						
source	<pre><xsd:element name="Zaplacono" type="etd:TWybor1"> <xsd:annotation> <xsd:documentation>Znacznik informujący, że kwota należności wynikająca z faktury została zapłacona: 1 - zaplacono</xsd:documentation> </xsd:annotation> </xsd:element></pre>						

element Faktura/Fa/Platnosc/DataZaplaty

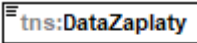
diagram	 <p>Data zapłaty, jeśli do wystawienia faktury płatność została dokonana</p>												
namespace	http://crd.gov.pl/wzor/2024/10/31/10312/												
type	tns:TData												
properties	content simple												
facets	<table border="1"> <thead> <tr> <th>Kind</th> <th>Value</th> <th>Annotation</th> </tr> </thead> <tbody> <tr> <td>minInclusive</td> <td>2016-07-01</td> <td></td> </tr> <tr> <td>maxInclusive</td> <td>2050-01-01</td> <td></td> </tr> <tr> <td>pattern</td> <td>((\d{4})-(\d{2})-(\d{2}))</td> <td></td> </tr> </tbody> </table>	Kind	Value	Annotation	minInclusive	2016-07-01		maxInclusive	2050-01-01		pattern	((\d{4})-(\d{2})-(\d{2}))	
Kind	Value	Annotation											
minInclusive	2016-07-01												
maxInclusive	2050-01-01												
pattern	((\d{4})-(\d{2})-(\d{2}))												
annotation	documentation Data zapłaty, jeśli do wystawienia faktury płatność została dokonana												
source	<pre><xsd:element name="DataZaplaty" type="tns:TData"> <xsd:annotation> <xsd:documentation>Data zapłaty, jeśli do wystawienia faktury płatność została dokonana</xsd:documentation> </xsd:annotation> </xsd:element></pre>												

element Faktura/Fa/Platnosc/ZnacznikZaplatyCzesciowej

diagram	<pre> => tns:ZnacznikZaplatyCzesciowej Znacznik informujący, że kwota należności wynikająca z faktury została zapłacona w części lub w całości: 1 - zapłacono w części; 2 - zapłacono w całości, jeśli faktura została zapłacona w dwóch lub więcej częściach, a ostatnia płatność jest płatnością końcową </pre>									
namespace	http://crd.gov.pl/wzor/2024/10/31/10312/									
type	etd:TWybor1_2									
properties	content simple									
facets	<table border="1"> <thead> <tr> <th>Kind</th> <th>Value</th> <th>Annotation</th> </tr> </thead> <tbody> <tr> <td>enumeration</td> <td>1</td> <td></td> </tr> <tr> <td>enumeration</td> <td>2</td> <td></td> </tr> </tbody> </table>	Kind	Value	Annotation	enumeration	1		enumeration	2	
Kind	Value	Annotation								
enumeration	1									
enumeration	2									
annotation	documentation Znacznik informujący, że kwota należności wynikająca z faktury została zapłacona w części lub w całości: 1 - zapłacono w części; 2 - zapłacono w całości, jeśli faktura została zapłacona w dwóch lub więcej częściach, a ostatnia płatność jest płatnością końcową									
source	<pre> <xsd:element name="ZnacznikZaplatyCzesciowej" type="etd:TWybor1_2"> <xsd:annotation> <xsd:documentation>Znacznik informujący, że kwota należności wynikająca z faktury została zapłacona w części lub w całości: 1 - zapłacono w części; 2 - zapłacono w całości, jeśli faktura została zapłacona w dwóch lub więcej częściach, a ostatnia płatność jest płatnością końcową</xsd:documentation> </xsd:annotation> </xsd:element> </pre>									

element Faktura/Fa/Platnosc/ZaplataCzesciowa

diagram	
namespace	http://crd.gov.pl/wzor/2024/10/31/10312/

properties	minOcc 1 maxOcc 100 content complex
children	tns:KwotaZaplatyCzesciowej tns:DataZaplatyCzesciowej tns:FormaPlatnosci tns:PlatnoscInna tns:OpisPlatnosci
annotation	documentation Dane zapłat częściowych
source	<pre> <xsd:element name="ZaplataCzesciowa" maxOccurs="100"> <xsd:annotation> <xsd:documentation>Dane zapłat częściowych</xsd:documentation> </xsd:annotation> <xsd:complexType> <xsd:sequence> <xsd:element name="KwotaZaplatyCzesciowej" type="tns:TKwotowy"> <xsd:annotation> <xsd:documentation>Kwota zapłaty częściowej</xsd:documentation> </xsd:annotation> </xsd:element> <xsd:element name="DataZaplatyCzesciowej" type="tns:TData"> <xsd:annotation> <xsd:documentation>Data zapłaty częściowej, jeśli do wystawienia faktury płatność częściowa została dokonana</xsd:documentation> </xsd:annotation> </xsd:element> <xsd:choice minOccurs="0"> <xsd:element name="FormaPlatnosci" type="tns:TFormaPlatnosci"> <xsd:annotation> <xsd:documentation>Forma płatności</xsd:documentation> </xsd:annotation> </xsd:element> <xsd:sequence> <xsd:element name="PlatnoscInna" type="etd:TWybor1"> <xsd:annotation> <xsd:documentation>Znacznik innej formy płatności: 1 - inna forma płatności</xsd:documentation> </xsd:annotation> </xsd:element> <xsd:element name="OpisPlatnosci" type="tns:TZnakowy"> <xsd:annotation> <xsd:documentation>Doprecyzowanie innej formy płatności</xsd:documentation> </xsd:annotation> </xsd:element> </xsd:sequence> </xsd:choice> </xsd:sequence> </xsd:complexType> </xsd:element> </pre>

element **Faktura/Fa/Platnosc/ZaplataCzesciowa/KwotaZaplatyCzesciowej**

diagram	<pre> classDiagram class tns_KwotaZaplatyCzesciowej { } </pre>
---------	--

namespace	http://crd.gov.pl/wzor/2024/10/31/10312/		
type	tns:TKwotowy		
properties	content simple		
facets	Kind	Value	Annotation
	totalDigits	18	
	fractionDigits	2	
	pattern	-?([1-9]d{0,15} 0)(\.\d{1,2})?	
annotation	documentation Kwota zapłaty częściowej		
source	<pre><xsd:element name="KwotaZapłatyCzesciowej" type="tns:TKwotowy"> <xsd:annotation> <xsd:documentation>Kwota zapłaty częściowej</xsd:documentation> </xsd:annotation> </xsd:element></pre>		

element Faktura/Fa/Płatność/ZapłataCzęściowa/DataZapłatyCzęściowej

diagram			
namespace	http://crd.gov.pl/wzor/2024/10/31/10312/		
type	tns:TData		
properties	content simple		
facets	Kind	Value	Annotation
	minInclusive	2016-07-01	
	maxInclusive	2050-01-01	
	pattern	((\d{4})-(\d{2})-(\d{2}))	
annotation	documentation Data zapłaty częściowej, jeśli do wystawienia faktury płatność częściowa została dokonana		
source	<pre><xsd:element name="DataZapłatyCzesciowej" type="tns:TData"> <xsd:annotation> <xsd:documentation>Data zapłaty częściowej, jeśli do wystawienia faktury płatność częściowa została dokonana</xsd:documentation> </xsd:annotation> </xsd:element></pre>		

element Faktura/Fa/Płatność/ZapłataCzęściowa/FormaPłatności

diagram			
namespace	http://crd.gov.pl/wzor/2024/10/31/10312/		
type	tns:TFormaPłatności		
properties	content simple		
facets	Kind	Value	Annotation
	enumeration	1	documentation

	enumeration 2	Gotówka documentation
	enumeration 3	Karta documentation
	enumeration 4	Bon documentation
	enumeration 5	Czek documentation
	enumeration 6	Kredyt documentation
	enumeration 7	Przelew documentation
		Mobilna
annotation		documentation Forma płatności
source		<pre><xsd:element name="FormaPłatnosci" type="tns:TFormaPłatnosci"> <xsd:annotation> <xsd:documentation>Forma płatności</xsd:documentation> </xsd:annotation> </xsd:element></pre>

element Faktura/Fa/Płatnosc/ZaplataCzesciowa/PłatnoscInna

diagram							
namespace	http://crd.gov.pl/wzor/2024/10/31/10312/						
type	etd:TWybor1						
properties	content simple						
facets	<table border="1"> <thead> <tr> <th>Kind</th> <th>Value</th> <th>Annotation</th> </tr> </thead> <tbody> <tr> <td>enumeration</td> <td>1</td> <td></td> </tr> </tbody> </table>	Kind	Value	Annotation	enumeration	1	
Kind	Value	Annotation					
enumeration	1						
annotation	documentation Znacznik innej formy płatności: 1 - inna forma płatności						
source	<pre><xsd:element name="PłatnoscInna" type="etd:TWybor1"> <xsd:annotation> <xsd:documentation>Znacznik innej formy płatności: 1 - inna forma płatności</xsd:documentation> </xsd:annotation> </xsd:element></pre>						

element Faktura/Fa/Płatnosc/ZaplataCzesciowa/OpisPłatnosci

diagram							
namespace	http://crd.gov.pl/wzor/2024/10/31/10312/						
type	tns:TZnakowy						
properties	content simple						
facets	<table border="1"> <thead> <tr> <th>Kind</th> <th>Value</th> <th>Annotation</th> </tr> </thead> <tbody> <tr> <td>minLength</td> <td>1</td> <td></td> </tr> </tbody> </table>	Kind	Value	Annotation	minLength	1	
Kind	Value	Annotation					
minLength	1						

	maxLength 256
annotation	documentation Doprecyzowanie innej formy płatności
source	<pre><xsd:element name="OpisPłatnosci" type="tns:TZnakowy"> <xsd:annotation> <xsd:documentation>Doprecyzowanie innej formy płatności</xsd:documentation> </xsd:annotation> </xsd:element></pre>

element **Faktura/Fa/Płatnosc/TerminPłatnosci**

diagram	
namespace	http://crd.gov.pl/wzor/2024/10/31/10312/
properties	minOcc 0 maxOcc 100 content complex
children	tns:Termin tns:TerminOpis
source	<pre><xsd:element name="TerminPłatnosci" minOccurs="0" maxOccurs="100"> <xsd:complexType> <xsd:sequence minOccurs="0"> <xsd:element name="Termin" type="tns:TData" minOccurs="0"> <xsd:annotation> <xsd:documentation>Termin płatności</xsd:documentation> </xsd:annotation> </xsd:element> <xsd:element name="TerminOpis" minOccurs="0"> <xsd:annotation> <xsd:documentation>Opis terminu płatności</xsd:documentation> </xsd:annotation> <xsd:complexType> <xsd:sequence> <xsd:element name="Ilosc" type="xsd:integer"/> <xsd:element name="Jednostka" type="tns:TZnakowy50"/> <xsd:element name="ZdarzeniePoczątkowe" type="tns:TZnakowy"/> </xsd:sequence> </xsd:complexType> </xsd:element> </xsd:sequence> </xsd:complexType> </xsd:element></pre>

element **Faktura/Fa/Płatnosc/TerminPłatnosci/Termin**

diagram	
---------	--

namespace	http://crd.gov.pl/wzor/2024/10/31/10312/
type	tns:TData
properties	minOcc 0 maxOcc 1 content simple
facets	Kind Value Annotation minInclusive 2016-07-01 maxInclusive 2050-01-01 pattern ((\d{4})-(\d{2})-(\d{2}))
annotation	documentation Termin płatności
source	<pre><xsd:element name="Termin" type="tns:TData" minOccurs="0"> <xsd:annotation> <xsd:documentation>Termin płatności</xsd:documentation> </xsd:annotation> </xsd:element></pre>

element Faktura/Fa/Platnosc/TerminPlatnosci/TerminOpis

diagram	
namespace	http://crd.gov.pl/wzor/2024/10/31/10312/
properties	minOcc 0 maxOcc 1 content complex
children	tns:Ilosc tns:Jednostka tns:ZdarzeniePoczątkowe
annotation	documentation Opis terminu płatności
source	<pre><xsd:element name="TerminOpis" minOccurs="0"> <xsd:annotation> <xsd:documentation>Opis terminu płatności</xsd:documentation> </xsd:annotation> <xsd:complexType> <xsd:sequence> <xsd:element name="Ilosc" type="xsd:integer"/> <xsd:element name="Jednostka" type="tns:TZnakowy50"/> <xsd:element name="ZdarzeniePoczątkowe" type="tns:TZnakowy"/> </xsd:sequence> </xsd:complexType> </xsd:element></pre>

element Faktura/Fa/Platnosc/TerminPlatnosci/TerminOpis/Ilosc

diagram	
namespace	http://crd.gov.pl/wzor/2024/10/31/10312/

type	xsd:integer
properties	content simple
source	<xsd:element name="Ilosc" type="xsd:integer"/>

element **Faktura/Fa/Platnosc/TerminPlatnosci/TerminOpis/Jednostka**

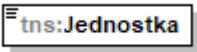
diagram										
namespace	http://crd.gov.pl/wzor/2024/10/31/10312/									
type	tns:TZnakowy50									
properties	content simple									
facets	<table border="1"> <thead> <tr> <th>Kind</th> <th>Value</th> <th>Annotation</th> </tr> </thead> <tbody> <tr> <td>minLength</td> <td>1</td> <td></td> </tr> <tr> <td>maxLength</td> <td>50</td> <td></td> </tr> </tbody> </table>	Kind	Value	Annotation	minLength	1		maxLength	50	
Kind	Value	Annotation								
minLength	1									
maxLength	50									
source	<xsd:element name="Jednostka" type="tns:TZnakowy50"/>									

element **Faktura/Fa/Platnosc/TerminPlatnosci/TerminOpis/ZdarzeniePocztkowe**

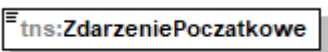
diagram										
namespace	http://crd.gov.pl/wzor/2024/10/31/10312/									
type	tns:TZnakowy									
properties	content simple									
facets	<table border="1"> <thead> <tr> <th>Kind</th> <th>Value</th> <th>Annotation</th> </tr> </thead> <tbody> <tr> <td>minLength</td> <td>1</td> <td></td> </tr> <tr> <td>maxLength</td> <td>256</td> <td></td> </tr> </tbody> </table>	Kind	Value	Annotation	minLength	1		maxLength	256	
Kind	Value	Annotation								
minLength	1									
maxLength	256									
source	<xsd:element name="ZdarzeniePocztkowe" type="tns:TZnakowy"/>									

element **Faktura/Fa/Platnosc/FormaPlatnosci**

diagram																
namespace	http://crd.gov.pl/wzor/2024/10/31/10312/															
type	tns:TFormaPlatnosci															
properties	content simple															
facets	<table border="1"> <thead> <tr> <th>Kind</th> <th>Value</th> <th>Annotation</th> </tr> </thead> <tbody> <tr> <td>enumeration</td> <td>1</td> <td>documentation Gotówka</td> </tr> <tr> <td>enumeration</td> <td>2</td> <td>documentation Karta</td> </tr> <tr> <td>enumeration</td> <td>3</td> <td>documentation Bon</td> </tr> <tr> <td>enumeration</td> <td>4</td> <td>documentation Czek</td> </tr> </tbody> </table>	Kind	Value	Annotation	enumeration	1	documentation Gotówka	enumeration	2	documentation Karta	enumeration	3	documentation Bon	enumeration	4	documentation Czek
Kind	Value	Annotation														
enumeration	1	documentation Gotówka														
enumeration	2	documentation Karta														
enumeration	3	documentation Bon														
enumeration	4	documentation Czek														

	enumeration 5 documentation Kredyt
	enumeration 6 documentation Przelew
	enumeration 7 documentation Mobilna
annotation	documentation Forma płatności
source	<pre><xsd:element name="FormaPłatnosci" type="tns:TFormaPłatnosci"> <xsd:annotation> <xsd:documentation>Forma płatności</xsd:documentation> </xsd:annotation> </xsd:element></pre>

element Faktura/Fa/Płatnosc/PłatnoscInna

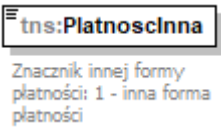
diagram							
namespace	http://crd.gov.pl/wzor/2024/10/31/10312/						
type	etd:TWybor1						
properties	content simple						
facets	<table border="1"> <thead> <tr> <th>Kind</th> <th>Value</th> <th>Annotation</th> </tr> </thead> <tbody> <tr> <td>enumeration</td> <td>1</td> <td></td> </tr> </tbody> </table>	Kind	Value	Annotation	enumeration	1	
Kind	Value	Annotation					
enumeration	1						
annotation	documentation Znacznik innej formy płatności: 1 - inna forma płatności						
source	<pre><xsd:element name="PlatnoscInna" type="etd:TWybor1"> <xsd:annotation> <xsd:documentation>Znacznik innej formy płatności: 1 - inna forma płatności</xsd:documentation> </xsd:annotation> </xsd:element></pre>						

element Faktura/Fa/Płatnosc/OpisPłatnosci

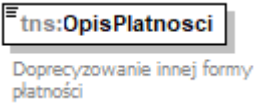
diagram										
namespace	http://crd.gov.pl/wzor/2024/10/31/10312/									
type	tns:TZnakowy									
properties	content simple									
facets	<table border="1"> <thead> <tr> <th>Kind</th> <th>Value</th> <th>Annotation</th> </tr> </thead> <tbody> <tr> <td>minLength</td> <td>1</td> <td></td> </tr> <tr> <td>maxLength</td> <td>256</td> <td></td> </tr> </tbody> </table>	Kind	Value	Annotation	minLength	1		maxLength	256	
Kind	Value	Annotation								
minLength	1									
maxLength	256									
annotation	documentation Doprecyzowanie innej formy płatności									
source	<pre><xsd:element name="OpisPłatnosci" type="tns:TZnakowy"> <xsd:annotation></pre>									

```

<xsd:documentation>Doprecyzowanie innej formy płatności</xsd:documentation>
</xsd:annotation>
</xsd:element>

```

element **Faktura/Fa/Platnosc/RachunekBankowy**

diagram	
namespace	http://crd.gov.pl/wzor/2024/10/31/10312/
type	tns:TRachunekBankowy
properties	minOcc 0 maxOcc 100 content complex
children	tns:NrRB tns:SWIFT tns:RachunekWlasnyBanku tns:NazwaBanku tns:OpisRachunku
annotation	documentation Numer rachunku
source	<pre> <xsd:element name="RachunekBankowy" type="tns:TRachunekBankowy" minOccurs="0" maxOccurs="100"> <xsd:annotation> <xsd:documentation>Numer rachunku</xsd:documentation> </xsd:annotation> </xsd:element> </pre>

element **Faktura/Fa/Platnosc/RachunekBankowyFaktora**

diagram	
namespace	http://crd.gov.pl/wzor/2024/10/31/10312/
type	tns:TRachunekBankowy
properties	minOcc 0 maxOcc 20 content complex
children	tns:NrRB tns:SWIFT tns:RachunekWlasnyBanku tns:NazwaBanku tns:OpisRachunku
annotation	documentation Rachunek faktora
source	<pre> <xsd:element name="RachunekBankowyFaktora" type="tns:TRachunekBankowy" minOccurs="0" maxOccurs="20"> <xsd:annotation> <xsd:documentation>Rachunek faktora</xsd:documentation> </xsd:annotation> </xsd:element> </pre>

element **Faktura/Fa/Platnosc/Skonto**

diagram	
namespace	http://crd.gov.pl/wzor/2024/10/31/10312/
properties	minOcc 0 maxOcc 1 content complex
children	tns:WarunkiSkonta tns:WysokoscSkonta
annotation	documentation Skonto

source	<pre> <xsd:element name="Skonto" minOccurs="0"> <xsd:annotation> <xsd:documentation>Skonto</xsd:documentation> </xsd:annotation> <xsd:complexType> <xsd:sequence> <xsd:element name="WarunkiSkonta" type="tns:TZnakowy"> <xsd:annotation> <xsd:documentation>Warunki, które nabywca powinien spełnić aby skorzysać ze skonta</xsd:documentation> </xsd:annotation> </xsd:element> <xsd:element name="WysokoscSkonta" type="tns:TZnakowy"> <xsd:annotation> <xsd:documentation>Wysokość skonta</xsd:documentation> </xsd:annotation> </xsd:element> </xsd:sequence> </xsd:complexType> </xsd:element> </pre>
--------	---

element Faktura/Fa/Platnosc/Skonto/WarunkiSkonta

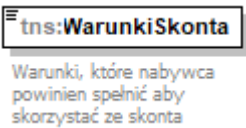
diagram										
namespace	http://crd.gov.pl/wzor/2024/10/31/10312/									
type	tns:TZnakowy									
properties	content simple									
facets	<table border="1"> <thead> <tr> <th>Kind</th> <th>Value</th> <th>Annotation</th> </tr> </thead> <tbody> <tr> <td>minLength</td> <td>1</td> <td></td> </tr> <tr> <td>maxLength</td> <td>256</td> <td></td> </tr> </tbody> </table>	Kind	Value	Annotation	minLength	1		maxLength	256	
Kind	Value	Annotation								
minLength	1									
maxLength	256									
annotation	documentation Warunki, które nabywca powinien spełnić aby skorzystać ze skonta									
source	<pre> <xsd:element name="WarunkiSkonta" type="tns:TZnakowy"> <xsd:annotation> <xsd:documentation>Warunki, które nabywca powinien spełnić aby skorzystać ze skonta</xsd:documentation> </xsd:annotation> </xsd:element> </pre>									

element Faktura/Fa/Platnosc/Skonto/WysokoscSkonta

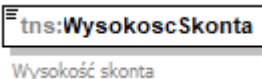
diagram	
namespace	http://crd.gov.pl/wzor/2024/10/31/10312/

type	tns:TZnakowy									
properties	content simple									
facets	<table border="1"> <thead> <tr> <th>Kind</th> <th>Value</th> <th>Annotation</th> </tr> </thead> <tbody> <tr> <td>minLength</td> <td>1</td> <td></td> </tr> <tr> <td>maxLength</td> <td>256</td> <td></td> </tr> </tbody> </table>	Kind	Value	Annotation	minLength	1		maxLength	256	
Kind	Value	Annotation								
minLength	1									
maxLength	256									
annotation	documentation Wysokość skonta									
source	<pre><xsd:element name="WysokoscSkonta" type="tns:TZnakowy"> <xsd:annotation> <xsd:documentation>Wysokość skonta</xsd:documentation> </xsd:annotation> </xsd:element></pre>									

element **Faktura/Fa/WarunkiTransakcji**

<p>diagram</p>	<p>tws:Umowy 0..100</p> <p>tws:Zamowienia 0..100</p> <p>tws:NrPartiiTowaru 0..1000 Numery partii towaru</p> <p>tws:WarunkiDostawy Warunki dostawy towarów - w przypadku istnienia pomiędzy stronami transakcji, umowy określającej warunki dostawy tzw. Incoterms</p> <p>tws:KursUmowny Kurs umowny - w przypadkach, gdy na fakturze znajduje się informacja o kursie, po którym zostały przeliczone kwoty wykazane na fakturze w złotych. Nie dotyczy przypadków, o których mowa w Dziale VI ustawy</p> <p>tws:WalutaUmowna Waluta umowna - trzyliterowy kod waluty (ISO-4217) w przypadkach, gdy na fakturze znajduje się informacja o kursie, po którym zostały przeliczone kwoty wykazane na fakturze w złotych. Nie dotyczy przypadków, o których mowa w Dziale VI ustawy</p> <p>tws:Transport 0..20</p> <p>tws:PodmiotPosredniczacy Wartość "1" oznacza dostawę dokonaną przez podmiot, o którym mowa w art. 22 ust. 2d ustawy. Pole dotyczy przypadku, w którym podmiot uczestniczy w transakcji łańcuchowej innej niż procedura trójstronna uproszczona, o której mowa w art. 135 ust. 1 pkt 4 ustawy</p> <p>tws:WarunkiTransakcji Warunki transakcji, o ile występują</p>
<p>namespace</p>	<p>http://crd.gov.pl/wzor/2024/10/31/10312/</p>
<p>properties</p>	<p>minOcc 0 maxOcc 1 content complex</p>
<p>children</p>	<p>tws:Umowy tws:Zamowienia tws:NrPartiiTowaru tws:WarunkiDostawy tws:KursUmowny tws:WalutaUmowna</p>

	tns:Transport tns:PodmiotPosredniczacy
annotation	documentation Warunki transakcji, o ile występują
source	<pre> <xsd:element name="WarunkiTransakcji" minOccurs="0"> <xsd:annotation> <xsd:documentation>Warunki transakcji, o ile występują</xsd:documentation> </xsd:annotation> <xsd:complexType> <xsd:sequence> <xsd:element name="Umowy" minOccurs="0" maxOccurs="100"> <xsd:complexType> <xsd:sequence minOccurs="0"> <xsd:element name="DataUmowy" type="tns:TDataU" minOccurs="0"> <xsd:annotation> <xsd:documentation>Data umowy</xsd:documentation> </xsd:annotation> </xsd:element> <xsd:element name="NrUmowy" type="tns:TZnakowy" minOccurs="0"> <xsd:annotation> <xsd:documentation>Numer umowy</xsd:documentation> </xsd:annotation> </xsd:element> </xsd:sequence> </xsd:complexType> </xsd:element> <xsd:element name="Zamowienia" minOccurs="0" maxOccurs="100"> <xsd:complexType> <xsd:sequence minOccurs="0"> <xsd:element name="DataZamowienia" type="tns:TDataU" minOccurs="0"> <xsd:annotation> <xsd:documentation>Data zamówienia</xsd:documentation> </xsd:annotation> </xsd:element> <xsd:element name="NrZamowienia" type="tns:TZnakowy" minOccurs="0"> <xsd:annotation> <xsd:documentation>Numer zamówienia</xsd:documentation> </xsd:annotation> </xsd:element> </xsd:sequence> </xsd:complexType> </xsd:element> <xsd:element name="NrPartiiTowaru" type="tns:TZnakowy" minOccurs="0" maxOccurs="1000"> <xsd:annotation> <xsd:documentation>Numery partii towaru</xsd:documentation> </xsd:annotation> </xsd:element> <xsd:element name="WarunkiDostawy" type="tns:TZnakowy" minOccurs="0"> <xsd:annotation> <xsd:documentation>Warunki dostawy towarów - w przypadku istnienia pomiędzy stronami transakcji, umowy określającej warunki dostawy tzw. Incoterms</xsd:documentation> </xsd:annotation> </xsd:element> </xsd:sequence minOccurs="0"> </pre>

```

<xsd:element name="KursUmowny" type="tns:Tilosci">
  <xsd:annotation>
    <xsd:documentation>Kurs umowny - w przypadkach, gdy na fakturze
znajduje się informacja o kursie, po którym zostały przeliczone kwoty wykazane na
fakturze w złotych. Nie dotyczy przypadków, o których mowa w Dziale VI
ustawy</xsd:documentation>
  </xsd:annotation>
</xsd:element>
<xsd:element name="WalutaUmowna" type="tns:TKodWaluty">
  <xsd:annotation>
    <xsd:documentation>Waluta umowna - trzyliterowy kod waluty (ISO-4217)
w przypadkach, gdy na fakturze znajduje się informacja o kursie, po którym zostały
przeliczone kwoty wykazane na fakturze w złotych. Nie dotyczy przypadków, o których
mowa w Dziale VI ustawy</xsd:documentation>
  </xsd:annotation>
</xsd:element>
</xsd:sequence>
<xsd:element name="Transport" minOccurs="0" maxOccurs="20">
  <xsd:complexType>
    <xsd:sequence>
      <xsd:choice>
        <xsd:element name="RodzajTransportu" type="tns:TRodzajTransportu">
          <xsd:annotation>
            <xsd:documentation>Rodzaj zastosowanego transportu w przypadku
dokonanej dostawy towarów</xsd:documentation>
          </xsd:annotation>
        </xsd:element>
        <xsd:sequence>
          <xsd:element name="TransportInny" type="etd:TWybor1">
            <xsd:annotation>
              <xsd:documentation>Znacznik innego rodzaju transportu: 1 -
inny rodzaj transportu</xsd:documentation>
            </xsd:annotation>
          </xsd:element>
          <xsd:element name="OpisInnegoTransportu" type="tns:TZnakowy50">
            <xsd:annotation>
              <xsd:documentation>Opis innego rodzaju
transportu</xsd:documentation>
            </xsd:annotation>
          </xsd:element>
        </xsd:sequence>
      </xsd:choice>
    <xsd:element name="Przewoznik" minOccurs="0">
      <xsd:complexType>
        <xsd:sequence>
          <xsd:element name="DaneIdentyfikacyjne" type="tns:TPodmiot2">
            <xsd:annotation>
              <xsd:documentation>Dane identyfikacyjne
przewoźnika</xsd:documentation>
            </xsd:annotation>
          </xsd:element>
          <xsd:element name="AdresPrzewoźnika" type="tns:TAdres">
            <xsd:annotation>
              <xsd:documentation>Adres przewoźnika</xsd:documentation>
            </xsd:annotation>
          </xsd:element>
        </xsd:sequence>
      </xsd:complexType>
    </xsd:element>
  </xsd:sequence>
</xsd:complexType>

```

```

        </xsd:element>
    </xsd:sequence>
</xsd:complexType>
</xsd:element>
<xsd:element name="NrZleceniaTransportu" type="tns:TZnakowy"
minOccurs="0">
    <xsd:annotation>
        <xsd:documentation>Numer zlecenia transportu</xsd:documentation>
    </xsd:annotation>
</xsd:element>
<xsd:sequence>
    <xsd:choice>
        <xsd:element name="OpisLadunku" type="tns:Tladunek">
            <xsd:annotation>
                <xsd:documentation>Rodzaj ładunku</xsd:documentation>
            </xsd:annotation>
        </xsd:element>
        <xsd:sequence>
            <xsd:element name="LadunekInny" type="etd:TWybor1">
                <xsd:annotation>
                    <xsd:documentation>Znacznik innego ładunku: 1 - inny
ładunek</xsd:documentation>
                </xsd:annotation>
            </xsd:element>
            <xsd:element name="OpisInnegoLadunku" type="tns:TZnakowy50">
                <xsd:annotation>
                    <xsd:documentation>Opis innego ładunku, w tym ładunek
mieszany</xsd:documentation>
                </xsd:annotation>
            </xsd:element>
        </xsd:sequence>
    </xsd:choice>
    <xsd:element name="JednostkaOpakowania" type="tns:TZnakowy"
minOccurs="0">
        <xsd:annotation>
            <xsd:documentation>Jednostka opakowania</xsd:documentation>
        </xsd:annotation>
    </xsd:element>
</xsd:sequence>
<xsd:sequence minOccurs="0">
    <xsd:element name="DataGodzRozpTransportu" type="tns:TDataCzas"
minOccurs="0">
        <xsd:annotation>
            <xsd:documentation>Data i godzina rozpoczęcia
transportu</xsd:documentation>
        </xsd:annotation>
    </xsd:element>
    <xsd:element name="DataGodzZakTransportu" type="tns:TDataCzas"
minOccurs="0">
        <xsd:annotation>
            <xsd:documentation>Data i godzina zakończenia
transportu</xsd:documentation>
        </xsd:annotation>
    </xsd:element>
    <xsd:element name="WysylkaZ" type="tns:TAdres" minOccurs="0">

```

	<pre> <xsd:annotation> <xsd:documentation>Adres miejsca wysyłki</xsd:documentation> </xsd:annotation> </xsd:element> <xsd:element name="WysylkaPrzez" type="tns:TAdres" minOccurs="0" maxOccurs="20"> <xsd:annotation> <xsd:documentation>Adres pośredni wysyłki</xsd:documentation> </xsd:annotation> </xsd:element> <xsd:element name="WysylkaDo" type="tns:TAdres" minOccurs="0"> <xsd:annotation> <xsd:documentation>Adres miejsca docelowego, do którego został zlecony transport</xsd:documentation> </xsd:annotation> </xsd:element> </xsd:sequence> </xsd:sequence> </xsd:complexType> </xsd:element> <xsd:element name="PodmiotPosredniczacy" type="etd:TWybor1" minOccurs="0"> <xsd:annotation> <xsd:documentation>Wartość "1" oznacza dostawę dokonaną przez podmiot, o którym mowa w art. 22 ust. 2d ustawy. Pole dotyczy przypadku, w którym podmiot uczestniczy w transakcji łańcuchowej innej niż procedura trójstronna uproszczona, o której mowa w art. 135 ust. 1 pkt 4 ustawy</xsd:documentation> </xsd:annotation> </xsd:element> </xsd:sequence> </xsd:complexType> </xsd:element> </pre>
--	--

element Faktura/Fa/WarunkiTransakcji/Umowy

diagram	<pre> classDiagram class tnsUmowy { tnsDataUmowy tnsNrUmowy } class tnsDataUmowy { Data umowy } class tnsNrUmowy { Numer umowy } tnsUmowy "0..100" -- "*" tnsDataUmowy tnsUmowy "0..100" -- "*" tnsNrUmowy </pre>
namespace	http://crd.gov.pl/wzor/2024/10/31/10312/
properties	minOcc 0 maxOcc 100 content complex
children	tns:DataUmowy tns:NrUmowy
source	<pre> <xsd:element name="Umowy" minOccurs="0" maxOccurs="100"> <xsd:complexType> <xsd:sequence minOccurs="0"> <xsd:element name="DataUmowy" type="tns:TDataU" minOccurs="0"> <xsd:annotation> <xsd:documentation>Data umowy</xsd:documentation> </xsd:annotation> </pre>

	<pre> </xsd:element> <xsd:element name="NrUmowy" type="tns:TZnakowy" minOccurs="0"> <xsd:annotation> <xsd:documentation>Numer umowy</xsd:documentation> </xsd:annotation> </xsd:element> </xsd:sequence> </xsd:complexType> </xsd:element> </pre>
--	---

element **Faktura/Fa/WarunkiTransakcji/Umowy/DataUmowy**

diagram													
namespace	http://crd.gov.pl/wzor/2024/10/31/10312/												
type	tns:TDataU												
properties	minOcc 0 maxOcc 1 content simple												
facets	<table border="0"> <tr> <td>Kind</td> <td>Value</td> <td>Annotation</td> </tr> <tr> <td>minInclusive</td> <td>1990-01-01</td> <td></td> </tr> <tr> <td>maxInclusive</td> <td>2050-01-01</td> <td></td> </tr> <tr> <td>pattern</td> <td>((\d{4})-(\d{2})-(\d{2}))</td> <td></td> </tr> </table>	Kind	Value	Annotation	minInclusive	1990-01-01		maxInclusive	2050-01-01		pattern	((\d{4})-(\d{2})-(\d{2}))	
Kind	Value	Annotation											
minInclusive	1990-01-01												
maxInclusive	2050-01-01												
pattern	((\d{4})-(\d{2})-(\d{2}))												
annotation	documentation Data umowy												
source	<pre> <xsd:element name="DataUmowy" type="tns:TDataU" minOccurs="0"> <xsd:annotation> <xsd:documentation>Data umowy</xsd:documentation> </xsd:annotation> </xsd:element> </pre>												

element **Faktura/Fa/WarunkiTransakcji/Umowy/NrUmowy**

diagram										
namespace	http://crd.gov.pl/wzor/2024/10/31/10312/									
type	tns:TZnakowy									
properties	minOcc 0 maxOcc 1 content simple									
facets	<table border="0"> <tr> <td>Kind</td> <td>Value</td> <td>Annotation</td> </tr> <tr> <td>minLength</td> <td>1</td> <td></td> </tr> <tr> <td>maxLength</td> <td>256</td> <td></td> </tr> </table>	Kind	Value	Annotation	minLength	1		maxLength	256	
Kind	Value	Annotation								
minLength	1									
maxLength	256									
annotation	documentation Numer umowy									
source	<pre> <xsd:element name="NrUmowy" type="tns:TZnakowy" minOccurs="0"> <xsd:annotation> <xsd:documentation>Numer umowy</xsd:documentation> </xsd:annotation> </xsd:element> </pre>									

```

</xsd:annotation>
</xsd:element>

```

element **Faktura/Fa/WarunkiTransakcji/Zamowienia**

diagram	
namespace	http://crd.gov.pl/wzor/2024/10/31/10312/
properties	minOcc 0 maxOcc 100 content complex
children	tns:DataZamowienia tns:NrZamowienia
source	<pre> <xsd:element name="Zamowienia" minOccurs="0" maxOccurs="100"> <xsd:complexType> <xsd:sequence minOccurs="0"> <xsd:element name="DataZamowienia" type="tns:TDataU" minOccurs="0"> <xsd:annotation> <xsd:documentation>Data zamówienia</xsd:documentation> </xsd:annotation> </xsd:element> <xsd:element name="NrZamowienia" type="tns:TZnakowy" minOccurs="0"> <xsd:annotation> <xsd:documentation>Numer zamówienia</xsd:documentation> </xsd:annotation> </xsd:element> </xsd:sequence> </xsd:complexType> </xsd:element> </pre>

element **Faktura/Fa/WarunkiTransakcji/Zamowienia/DataZamowienia**

diagram													
namespace	http://crd.gov.pl/wzor/2024/10/31/10312/												
type	tns:TDataU												
properties	minOcc 0 maxOcc 1 content simple												
facets	<table border="0"> <tr> <td>Kind</td> <td>Value</td> <td>Annotation</td> </tr> <tr> <td>minInclusive</td> <td>1990-01-01</td> <td></td> </tr> <tr> <td>maxInclusive</td> <td>2050-01-01</td> <td></td> </tr> <tr> <td>pattern</td> <td>((\d{4})-(\d{2})-(\d{2}))</td> <td></td> </tr> </table>	Kind	Value	Annotation	minInclusive	1990-01-01		maxInclusive	2050-01-01		pattern	((\d{4})-(\d{2})-(\d{2}))	
Kind	Value	Annotation											
minInclusive	1990-01-01												
maxInclusive	2050-01-01												
pattern	((\d{4})-(\d{2})-(\d{2}))												
annotation	documentation Data zamówienia												
source	<pre> <xsd:element name="DataZamowienia" type="tns:TDataU" minOccurs="0"> </pre>												

	<pre> <xsd:annotation> <xsd:documentation>Data zamówienia</xsd:documentation> </xsd:annotation> </xsd:element> </pre>
--	---

element **Faktura/Fa/WarunkiTransakcji/Zamowienia/NrZamowienia**

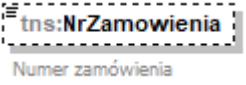
diagram										
namespace	http://crd.gov.pl/wzor/2024/10/31/10312/									
type	tns:TZnakowy									
properties	minOcc 0 maxOcc 1 content simple									
facets	<table border="0"> <tr> <td>Kind</td> <td>Value</td> <td>Annotation</td> </tr> <tr> <td>minLength</td> <td>1</td> <td></td> </tr> <tr> <td>maxLength</td> <td>256</td> <td></td> </tr> </table>	Kind	Value	Annotation	minLength	1		maxLength	256	
Kind	Value	Annotation								
minLength	1									
maxLength	256									
annotation	documentation Numer zamówienia									
source	<pre> <xsd:element name="NrZamowienia" type="tns:TZnakowy" minOccurs="0"> <xsd:annotation> <xsd:documentation>Numer zamówienia</xsd:documentation> </xsd:annotation> </xsd:element> </pre>									

element **Faktura/Fa/WarunkiTransakcji/NrPartiiTowaru**

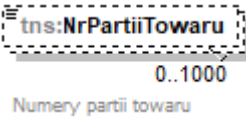
diagram										
namespace	http://crd.gov.pl/wzor/2024/10/31/10312/									
type	tns:TZnakowy									
properties	minOcc 0 maxOcc 1000 content simple									
facets	<table border="0"> <tr> <td>Kind</td> <td>Value</td> <td>Annotation</td> </tr> <tr> <td>minLength</td> <td>1</td> <td></td> </tr> <tr> <td>maxLength</td> <td>256</td> <td></td> </tr> </table>	Kind	Value	Annotation	minLength	1		maxLength	256	
Kind	Value	Annotation								
minLength	1									
maxLength	256									
annotation	documentation Numery partii towaru									
source	<pre> <xsd:element name="NrPartiiTowaru" type="tns:TZnakowy" minOccurs="0" maxOccurs="1000"> <xsd:annotation> <xsd:documentation>Numery partii towaru</xsd:documentation> </xsd:annotation> </xsd:element> </pre>									

element **Faktura/Fa/WarunkiTransakcji/WarunkiDostawy**

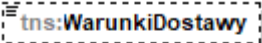
diagram	 <p>Warunki dostawy towarów - w przypadku istnienia pomiędzy stronami transakcji, umowy określającej warunki dostawy tzw. Incoterms</p>
namespace	http://crd.gov.pl/wzor/2024/10/31/10312/
type	tns:TZnakowy
properties	minOcc 0 maxOcc 1 content simple
facets	Kind Value Annotation minLength 1 maxLength 256
annotation	documentation Warunki dostawy towarów - w przypadku istnienia pomiędzy stronami transakcji, umowy określającej warunki dostawy tzw. Incoterms
source	<pre><xsd:element name="WarunkiDostawy" type="tns:TZnakowy" minOccurs="0"> <xsd:annotation> <xsd:documentation>Warunki dostawy towarów - w przypadku istnienia pomiędzy stronami transakcji, umowy określającej warunki dostawy tzw. Incoterms</xsd:documentation> </xsd:annotation> </xsd:element></pre>

element **Faktura/Fa/WarunkiTransakcji/KursUmowny**

diagram	 <p>Kurs umowny - w przypadkach, gdy na fakturze znajduje się informacja o kursie, po którym zostały przeliczone kwoty wykazane na fakturze w złotych. Nie dotyczy przypadków, o których mowa w Dziale VI ustawy</p>
namespace	http://crd.gov.pl/wzor/2024/10/31/10312/
type	tns:TIlosci
properties	content simple
facets	Kind Value Annotation totalDigits 22 fractionDigits 6 pattern -?([1-9]d{0,15} 0)(\.\d{1,6})?
annotation	documentation Kurs umowny - w przypadkach, gdy na fakturze znajduje się informacja o kursie, po którym zostały przeliczone kwoty wykazane na fakturze w złotych. Nie dotyczy przypadków, o których mowa w Dziale VI ustawy
source	<pre><xsd:element name="KursUmowny" type="tns:TIlosci"> <xsd:annotation> <xsd:documentation>Kurs umowny - w przypadkach, gdy na fakturze znajduje się</pre>

	<p>informacja o kursie, po którym zostały przeliczone kwoty wykazane na fakturze w złotych. Nie dotyczy przypadków, o których mowa w Dziale VI ustawy</xsd:documentation> </xsd:annotation> </xsd:element></p>
--	--

element **Faktura/Fa/WarunkiTransakcji/WalutaUmowna**

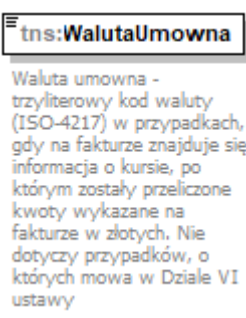
diagram			
namespace	http://crd.gov.pl/wzor/2024/10/31/10312/		
type	tns:TKodWaluty		
properties	content simple		
facets	Kind	Value	Annotation
	enumeration	AED	documentation DIRHAM ZEA
	enumeration	AFN	documentation AFGANI
	enumeration	ALL	documentation LEK
	enumeration	AMD	documentation DRAM
	enumeration	ANG	documentation GULDEN ANTYLI HOLENDERSKICH
	enumeration	AOA	documentation KWANZA
	enumeration	ARS	documentation PESO ARGENTYŃSKIE
	enumeration	AUD	documentation DOLAR AUSTRALIJSKI
	enumeration	AWG	documentation GULDEN ARUBAŃSKI
	enumeration	AZN	documentation MANAT AZERBEJDŹAŃSKI
	enumeration	BAM	documentation MARKA ZAMIENNA
	enumeration	BBD	documentation DOLAR BARBADOSKI
	enumeration	BDT	documentation TAKA
	enumeration	BGN	documentation LEW
	enumeration	BHD	documentation DINAR BAHRAJSKI
	enumeration	BIF	documentation FRANK BURUNDYJSKI
	enumeration	BMD	documentation DOLAR BERMUDZKI
	enumeration	BND	documentation DOLAR BRUNEJSKI
	enumeration	BOB	documentation BOLIWIANO

enumeration	BOV	documentation BOLIWIANO MVDOL
enumeration	BRL	documentation REAL
enumeration	BSD	documentation DOLAR BAHAMSKI
enumeration	BTN	documentation NGULTRUM
enumeration	BWP	documentation PULA
enumeration	BYN	documentation RUBEL BIAŁORUSKI
enumeration	BZD	documentation DOLAR BELIZEŃSKI
enumeration	CAD	documentation DOLAR KANADYJSKI
enumeration	CDF	documentation FRANK KONGIJSKI
enumeration	CHE	documentation FRANK SZWAJCARSKI VIR EURO
enumeration	CHF	documentation FRANK SZWAJCARSKI
enumeration	CHW	documentation FRANK SZWAJCARSKI VIR FRANK
enumeration	CLF	documentation JEDNOSTKA ROZLICZENIOWA CHILIJSKA
enumeration	CLP	documentation PESO CHILIJSKIE
enumeration	CNY	documentation YUAN RENMINBI
enumeration	COP	documentation PESO KOLUMBIJSKIE
enumeration	COU	documentation UNIDAD DE VALOR REAL KOLUMBILSKIE
enumeration	CRC	documentation COLON KOSTARYKAŃSKI
enumeration	CUC	documentation PESO WYMIENIALNE
enumeration	CUP	documentation PESO KUBAŃSKIE
enumeration	CVE	documentation ESCUDO REPUBLIKI ZIELONEGO PRZYŁĄDKA
enumeration	CZK	documentation KORONA CZESKA
enumeration	DJF	documentation FRANK DŻIBUTI
enumeration	DKK	documentation KORONA DUŃSKA
enumeration	DOP	documentation PESO DOMINIKAŃSKIE
enumeration	DZD	documentation DINAR ALGIERSKI
enumeration	EGP	documentation FUNT EGIPSKI
enumeration	ERN	documentation NAKFA
enumeration	ETB	documentation BIRR
enumeration	EUR	documentation EURO
enumeration	FJD	documentation DOLAR FIDŻI
enumeration	FKP	documentation FUNT FALKLANDZKI
enumeration	GBP	documentation FUNT SZTERLING
enumeration	GEL	documentation LARI
enumeration	GGP	documentation FUNT GUERNSEY

enumeration	GHS	documentation GHANA CEDI
enumeration	GIP	documentation FUNT GIBRALTARSKI
enumeration	GMD	documentation DALASI
enumeration	GNF	documentation FRANK GWINEJSKI
enumeration	GTQ	documentation QUETZAL
enumeration	GYD	documentation DOLAR GUJAŃSKI
enumeration	HKD	documentation DOLAR HONGKONGU
enumeration	HNL	documentation LEMPIRA
enumeration	HRK	documentation KUNA
enumeration	HTG	documentation GOURDE
enumeration	HUF	documentation FORINT
enumeration	IDR	documentation RUPIA INDONEZYJSKA
enumeration	ILS	documentation SZEKEL
enumeration	IMP	documentation FUNT MANX
enumeration	INR	documentation RUPIA INDYJSKA
enumeration	IQD	documentation DINAR IRACKI
enumeration	IRR	documentation RIAL IRAŃSKI
enumeration	ISK	documentation KORONA ISLANDZKA
enumeration	JEP	documentation FUNT JERSEY
enumeration	JMD	documentation DOLAR JAMAJSKI
enumeration	JOD	documentation DINAR JORDAŃSKI
enumeration	JPY	documentation JEN
enumeration	KES	documentation SZYLING KENIJSKI
enumeration	KGS	documentation SOM
enumeration	KHR	documentation RIEL
enumeration	KMF	documentation FRANK KOMORÓW
enumeration	KPW	documentation WON PÓŁNOCNO-KOREAŃSKI
enumeration	KRW	documentation WON POŁUDNIOWO-KOREAŃSKI
enumeration	KWD	documentation DINAR KUWEJCKI
enumeration	KYD	documentation DOLAR KAJMAŃSKI
enumeration	KZT	documentation TENGE
enumeration	LAK	documentation KIP
enumeration	LBP	documentation FUNT LIBAŃSKI
enumeration	LKR	documentation RUPIA LANKIJSKA
enumeration	LRD	documentation DOLAR LIBERYJSKI

enumeration	LSL	documentation	LOTI
enumeration	LYD	documentation	DINAR LIBIJSKI
enumeration	MAD	documentation	DIRHAM MAROKAŃSKI
enumeration	MDL	documentation	LEJ MOŁDAWII
enumeration	MGA	documentation	ARIARY
enumeration	MKD	documentation	DENAR
enumeration	MMK	documentation	KYAT
enumeration	MNT	documentation	TUGRIK
enumeration	MOP	documentation	PATACA
enumeration	MRU	documentation	OUGUIYA
enumeration	MUR	documentation	RUPIA MAURITIUSU
enumeration	MVR	documentation	RUPIA MALEDIWSKA
enumeration	MWK	documentation	KWACHA MALAWIJSKA
enumeration	MXN	documentation	PESO MEKSYKAŃSKIE
enumeration	MXV	documentation	UNIDAD DE INVERSION (UDI) MEKSYKAŃSKIE
enumeration	MYR	documentation	RINGGIT
enumeration	MZN	documentation	METICAL
enumeration	NAD	documentation	DOLAR NAMIBIJSKI
enumeration	NGN	documentation	NAIRA
enumeration	NIO	documentation	CORDOBA ORO
enumeration	NOK	documentation	KORONA NORWESKA
enumeration	NPR	documentation	RUPIA NEPALSKA
enumeration	NZD	documentation	DOLAR NOWOZELANDZKI
enumeration	OMR	documentation	RIAL OMAŃSKI
enumeration	PAB	documentation	BALBOA
enumeration	PEN	documentation	SOL
enumeration	PGK	documentation	KINA
enumeration	PHP	documentation	PESO FILIPIŃSKIE
enumeration	PKR	documentation	RUPIA PAKISTAŃSKA
enumeration	PLN	documentation	ZŁOTY
enumeration	PYG	documentation	GUARANI
enumeration	QAR	documentation	RIAL KATARSKI
enumeration	RON	documentation	LEJ RUMUŃSKI
enumeration	RSD	documentation	DINAR SERBSKI
enumeration	RUB	documentation	RUBEL ROSYJSKI

enumeration	RWF	documentation	FRANK RWANDYJSKI
enumeration	SAR	documentation	RIAL SAUDYJSKI
enumeration	SBD	documentation	DOLAR WYSP SALOMONA
enumeration	SCR	documentation	RUPIA SESZELSKA
enumeration	SDG	documentation	FUNT SUDAŃSKI
enumeration	SEK	documentation	KORONA SZWEDZKA
enumeration	SGD	documentation	DOLAR SINGAPURSKI
enumeration	SHP	documentation	FUNT ŚWIĘTEJ HELENY (ŚWIĘTA HELENA I WYSPA WNIEBOWSTĄPIENIA)
enumeration	SLL	documentation	LEONE
enumeration	SOS	documentation	SZYLING SOMALIJSKI
enumeration	SRD	documentation	DOLAR SURINAMSKI
enumeration	SSP	documentation	FUNT POŁUDNIOWOSUDAŃSKI
enumeration	STN	documentation	DOBRA
enumeration	SVC	documentation	COLON SALWADORSKI (SV1)
enumeration	SYP	documentation	FUNT SYRYJSKI
enumeration	SZL	documentation	LILANGENI
enumeration	THB	documentation	BAT
enumeration	TJS	documentation	SOMONI
enumeration	TMT	documentation	MANAT TURKMEŃSKI
enumeration	TND	documentation	DINAR TUNEZYJSKI
enumeration	TOP	documentation	PAANGA
enumeration	TRY	documentation	LIRA TURECKA
enumeration	TTD	documentation	DOLAR TRYNIDADU I TOBAGO
enumeration	TWD	documentation	NOWY DOLAR TAJWAŃSKI
enumeration	TZS	documentation	SZYLING TANZAŃSKI
enumeration	UAH	documentation	HRYWNA
enumeration	UGX	documentation	SZYLING UGANDYJSKI
enumeration	USD	documentation	DOLAR AMERYKAŃSKI
enumeration	USN	documentation	DOLAR AMERYKAŃSKI (NEXT DAY)
enumeration	UYI	documentation	PESO EN UNIDADES INDEXADAS URUGWAJSKIE
enumeration	UYU	documentation	PESO URUGWAJSKIE
enumeration	UYW	documentation	PESO EN UNIDADES INDEXADAS URUGWAJSKIE
enumeration	UZS	documentation	SUM
enumeration	VES	documentation	BOLIWAR SOBERANO
enumeration	VND	documentation	DONG

	enumeration	VUV	documentation VATU
	enumeration	WST	documentation TALA
	enumeration	XAF	documentation FRANK CFA (BEAC)
	enumeration	XAG	documentation SREBRO
	enumeration	XAU	documentation ZŁOTO
	enumeration	XBA	documentation BOND MARKETS UNIT EUROPEAN COMPOSITE UNIT (EURCO)
	enumeration	XBB	documentation BOND MARKETS UNIT EUROPEAN MONETARY UNIT (E.M.U.-6)
	enumeration	XBC	documentation BOND MARKETS UNIT EUROPEAN UNIT OF ACCOUNT 9 (E.U.A.-9)
	enumeration	XBD	documentation BOND MARKETS UNIT EUROPEAN UNIT OF ACCOUNT 17 (E.U.A.-17)
	enumeration	XCD	documentation DOLAR WSCHODNIO-KARAIBSKI
	enumeration	XDR	documentation SDR MIĘDZYNARODOWY FUNDUSZ WALUTOWY
	enumeration	XOF	documentation FRANK CFA (BCEAO)
	enumeration	XPB	documentation PALLAD
	enumeration	XPF	documentation FRANK CFP
	enumeration	XPT	documentation PLATYNA
	enumeration	XSU	documentation SUCRE SISTEMA UNITARIO DE COMPENSACION REGIONAL DE PAGOS SUCRE
	enumeration	XUA	documentation ADB UNIT OF ACCOUNT MEMBER COUNTRIES OF THE AFRICAN DEVELOPMENT BANK GROUP
	enumeration	XXX	documentation BRAK WALUTY
	enumeration	YER	documentation RIAL JEMEŃSKI
	enumeration	ZAR	documentation RAND
	enumeration	ZMW	documentation KWACHA ZAMBIJSKA
	enumeration	ZWL	documentation DOLAR ZIMBABWE
annotation			documentation Waluta umowna - trzyliterowy kod waluty (ISO-4217) w przypadkach, gdy na fakturze znajduje się informacja o kursie, po którym zostały przeliczone kwoty wykazane na fakturze w złotych. Nie dotyczy przypadków, o których mowa w Dziale VI ustawy
source			<pre> <xsd:element name="WalutaUmowna" type="tns:TKodWaluty"> <xsd:annotation> <xsd:documentation>Waluta umowna - trzyliterowy kod waluty (ISO-4217) w przypadkach, gdy na fakturze znajduje się informacja o kursie, po którym zostały przeliczone kwoty wykazane na fakturze w złotych. Nie dotyczy przypadków, o których mowa w Dziale VI ustawy</xsd:documentation> </xsd:annotation> </xsd:element> </pre>

element **Faktura/Fa/WarunkiTransakcji/Transport**

diagram

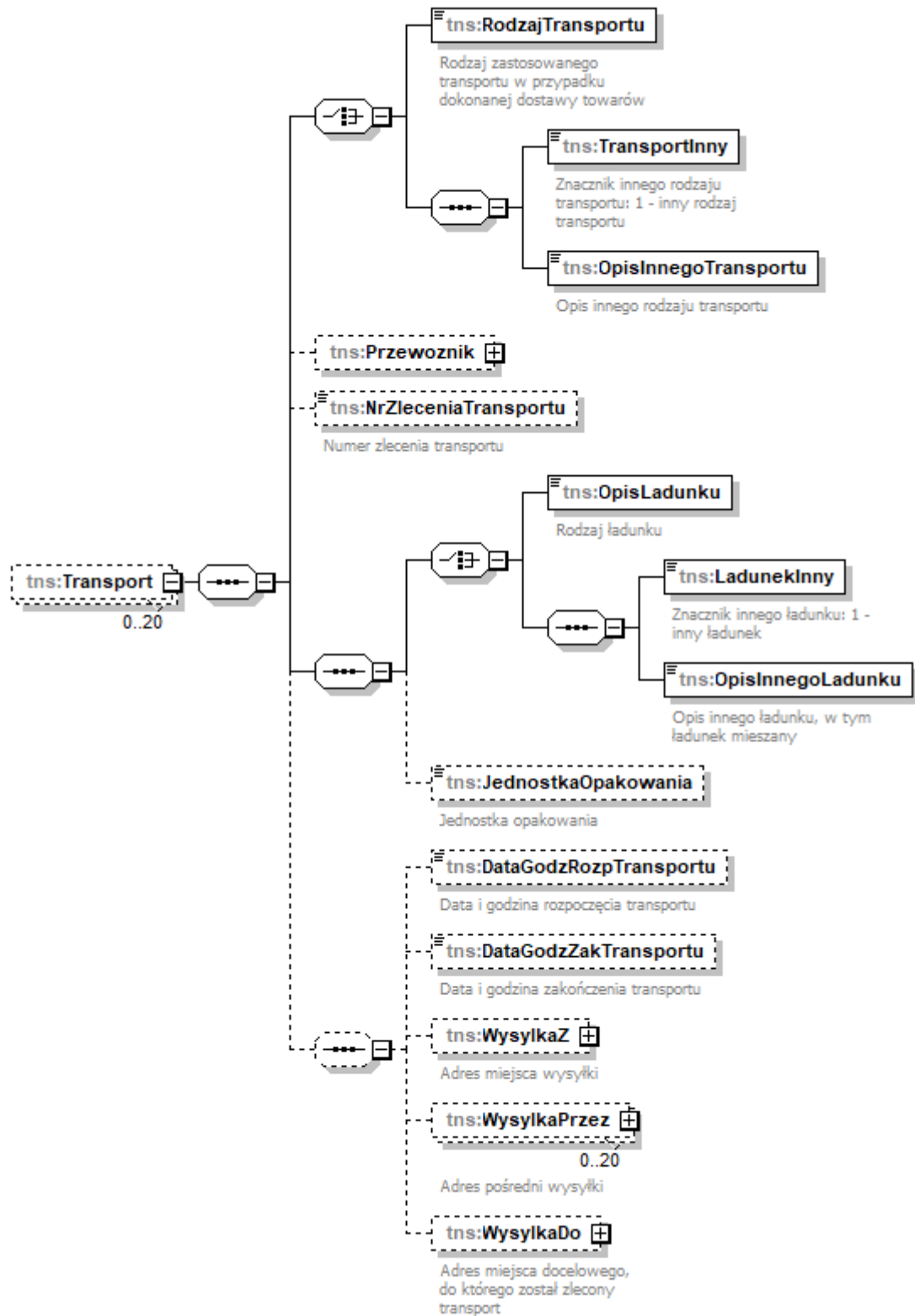

namespace <http://crd.gov.pl/wzor/2024/10/31/10312/>

properties
 minOcc 0
 maxOcc 20

	content complex
children	tns:RodzajTransportu tns:TransportInny tns:OpisInnegoTransportu tns:Przewoznik tns:NrZleceniaTransportu tns:OpisLadunku tns:LadunekInny tns:OpisInnegoLadunku tns:JednostkaOpakowania tns>DataGodzRozpTransportu tns>DataGodzZakTransportu tns:WyslukaZ tns:WyslukaPrzez tns:WyslukaDo
source	<pre> <xsd:element name="Transport" minOccurs="0" maxOccurs="20"> <xsd:complexType> <xsd:sequence> <xsd:choice> <xsd:element name="RodzajTransportu" type="tns:TRodzajTransportu"> <xsd:annotation> <xsd:documentation>Rodzaj zastosowanego transportu w przypadku dokonanej dostawy towarów</xsd:documentation> </xsd:annotation> </xsd:element> <xsd:sequence> <xsd:element name="TransportInny" type="etd:TWybor1"> <xsd:annotation> <xsd:documentation>Znacznik innego rodzaju transportu: 1 - inny rodzaj transportu</xsd:documentation> </xsd:annotation> </xsd:element> <xsd:element name="OpisInnegoTransportu" type="tns:TZnakowy50"> <xsd:annotation> <xsd:documentation>Opis innego rodzaju transportu</xsd:documentation> </xsd:annotation> </xsd:element> </xsd:sequence> </xsd:choice> <xsd:element name="Przewoznik" minOccurs="0"> <xsd:complexType> <xsd:sequence> <xsd:element name="DaneIdentyfikacyjne" type="tns:TPodmiot2"> <xsd:annotation> <xsd:documentation>Dane identyfikacyjne przewoźnika</xsd:documentation> </xsd:annotation> </xsd:element> <xsd:element name="AdresPrzewoznika" type="tns:TAdres"> <xsd:annotation> <xsd:documentation>Adres przewoźnika</xsd:documentation> </xsd:annotation> </xsd:element> </xsd:sequence> </xsd:complexType> </xsd:element> <xsd:element name="NrZleceniaTransportu" type="tns:TZnakowy" minOccurs="0"> <xsd:annotation> <xsd:documentation>Numer zlecenia transportu</xsd:documentation> </xsd:annotation> </xsd:element> </xsd:sequence> <xsd:choice> <xsd:element name="OpisLadunku" type="tns:Tladunek"> <xsd:annotation> </pre>

```

        <xsd:documentation>Rodzaj ładunku</xsd:documentation>
    </xsd:annotation>
</xsd:element>
<xsd:sequence>
    <xsd:element name="LadunekInny" type="etd:TWybor1">
        <xsd:annotation>
            <xsd:documentation>Znacznik innego ładunku: 1 - inny
ładunek</xsd:documentation>
        </xsd:annotation>
    </xsd:element>
    <xsd:element name="OpisInnegoLadunku" type="tns:TZnakowy50">
        <xsd:annotation>
            <xsd:documentation>Opis innego ładunku, w tym ładunek
mieszany</xsd:documentation>
        </xsd:annotation>
    </xsd:element>
</xsd:sequence>
</xsd:choice>
    <xsd:element name="JednostkaOpakowania" type="tns:TZnakowy"
minOccurs="0">
        <xsd:annotation>
            <xsd:documentation>Jednostka opakowania</xsd:documentation>
        </xsd:annotation>
    </xsd:element>
</xsd:sequence>
    <xsd:sequence minOccurs="0">
        <xsd:element name="DataGodzRozpTransportu" type="tns:TDataCzas"
minOccurs="0">
            <xsd:annotation>
                <xsd:documentation>Data i godzina rozpoczęcia
transportu</xsd:documentation>
            </xsd:annotation>
        </xsd:element>
        <xsd:element name="DataGodzZakTransportu" type="tns:TDataCzas"
minOccurs="0">
            <xsd:annotation>
                <xsd:documentation>Data i godzina zakończenia
transportu</xsd:documentation>
            </xsd:annotation>
        </xsd:element>
        <xsd:element name="WyslkaZ" type="tns:TAdres" minOccurs="0">
            <xsd:annotation>
                <xsd:documentation>Adres miejsca wysyłki</xsd:documentation>
            </xsd:annotation>
        </xsd:element>
        <xsd:element name="WyslkaPrzez" type="tns:TAdres" minOccurs="0"
maxOccurs="20">
            <xsd:annotation>
                <xsd:documentation>Adres pośredni wysyłki</xsd:documentation>
            </xsd:annotation>
        </xsd:element>
        <xsd:element name="WyslkaDo" type="tns:TAdres" minOccurs="0">
            <xsd:annotation>
                <xsd:documentation>Adres miejsca docelowego, do którego został zlecony
transport</xsd:documentation>
            </xsd:annotation>
        </xsd:element>
    </xsd:sequence>

```

	<pre> </xsd:annotation> </xsd:element> </xsd:sequence> </xsd:sequence> </xsd:complexType> </xsd:element> </pre>
--	---

element **Faktura/Fa/WarunkiTransakcji/Transport/RodzajTransportu**

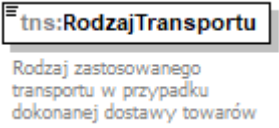
diagram																									
namespace	http://crd.gov.pl/wzor/2024/10/31/10312/																								
type	tns:TRodzajTransportu																								
properties	content simple																								
facets	<table border="1"> <thead> <tr> <th>Kind</th> <th>Value</th> <th>Annotation</th> </tr> </thead> <tbody> <tr> <td>enumeration</td> <td>1</td> <td>documentation Transport morski</td> </tr> <tr> <td>enumeration</td> <td>2</td> <td>documentation Transport kolejowy</td> </tr> <tr> <td>enumeration</td> <td>3</td> <td>documentation Transport drogowy</td> </tr> <tr> <td>enumeration</td> <td>4</td> <td>documentation Transport lotniczy</td> </tr> <tr> <td>enumeration</td> <td>5</td> <td>documentation Przesyłka pocztowa</td> </tr> <tr> <td>enumeration</td> <td>7</td> <td>documentation Stale instalacje przesyłowe</td> </tr> <tr> <td>enumeration</td> <td>8</td> <td>documentation Żegluga śródlądowa</td> </tr> </tbody> </table>	Kind	Value	Annotation	enumeration	1	documentation Transport morski	enumeration	2	documentation Transport kolejowy	enumeration	3	documentation Transport drogowy	enumeration	4	documentation Transport lotniczy	enumeration	5	documentation Przesyłka pocztowa	enumeration	7	documentation Stale instalacje przesyłowe	enumeration	8	documentation Żegluga śródlądowa
Kind	Value	Annotation																							
enumeration	1	documentation Transport morski																							
enumeration	2	documentation Transport kolejowy																							
enumeration	3	documentation Transport drogowy																							
enumeration	4	documentation Transport lotniczy																							
enumeration	5	documentation Przesyłka pocztowa																							
enumeration	7	documentation Stale instalacje przesyłowe																							
enumeration	8	documentation Żegluga śródlądowa																							
annotation	documentation Rodzaj zastosowanego transportu w przypadku dokonanej dostawy towarów																								
source	<pre> <xsd:element name="RodzajTransportu" type="tns:TRodzajTransportu"> <xsd:annotation> <xsd:documentation>Rodzaj zastosowanego transportu w przypadku dokonanej dostawy towarów</xsd:documentation> </xsd:annotation> </xsd:element> </pre>																								

element **Faktura/Fa/WarunkiTransakcji/Transport/TransportInny**

diagram							
namespace	http://crd.gov.pl/wzor/2024/10/31/10312/						
type	etd:TWybor1						
properties	content simple						
facets	<table border="1"> <thead> <tr> <th>Kind</th> <th>Value</th> <th>Annotation</th> </tr> </thead> <tbody> <tr> <td>enumeration</td> <td>1</td> <td></td> </tr> </tbody> </table>	Kind	Value	Annotation	enumeration	1	
Kind	Value	Annotation					
enumeration	1						

annotation	documentation Znacznik innego rodzaju transportu: 1 - inny rodzaj transportu
source	<pre><xsd:element name="TransportInny" type="etd:TWybor1"> <xsd:annotation> <xsd:documentation>Znacznik innego rodzaju transportu: 1 - inny rodzaj transportu</xsd:documentation> </xsd:annotation> </xsd:element></pre>

element Faktura/Fa/WarunkiTransakcji/Transport/OpisInnegoTransportu

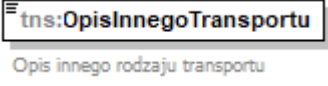
diagram										
namespace	http://crd.gov.pl/wzor/2024/10/31/10312/									
type	tns:TZnakowy50									
properties	content simple									
facets	<table border="1"> <thead> <tr> <th>Kind</th> <th>Value</th> <th>Annotation</th> </tr> </thead> <tbody> <tr> <td>minLength</td> <td>1</td> <td></td> </tr> <tr> <td>maxLength</td> <td>50</td> <td></td> </tr> </tbody> </table>	Kind	Value	Annotation	minLength	1		maxLength	50	
Kind	Value	Annotation								
minLength	1									
maxLength	50									
annotation	documentation Opis innego rodzaju transportu									
source	<pre><xsd:element name="OpisInnegoTransportu" type="tns:TZnakowy50"> <xsd:annotation> <xsd:documentation>Opis innego rodzaju transportu</xsd:documentation> </xsd:annotation> </xsd:element></pre>									

element Faktura/Fa/WarunkiTransakcji/Transport/Przewoznik

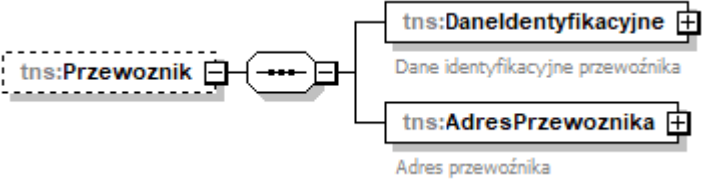
diagram	
namespace	http://crd.gov.pl/wzor/2024/10/31/10312/
properties	minOcc 0 maxOcc 1 content complex
children	tns:DaneIdentyfikacyjne tns:AdresPrzewoźnika
source	<pre><xsd:element name="Przewoznik" minOccurs="0"> <xsd:complexType> <xsd:sequence> <xsd:element name="DaneIdentyfikacyjne" type="tns:TPodmiot2"> <xsd:annotation> <xsd:documentation>Dane identyfikacyjne przewoźnika</xsd:documentation> </xsd:annotation> </xsd:element> </xsd:sequence> </xsd:complexType> </xsd:element></pre>

```

</xsd:element>
<xsd:element name="AdresPrzewoźnika" type="tns:TAdres">
  <xsd:annotation>
    <xsd:documentation>Adres przewoźnika</xsd:documentation>
  </xsd:annotation>
</xsd:element>
</xsd:sequence>
</xsd:complexType>
</xsd:element>

```

element **Faktura/Fa/WarunkiTransakcji/Transport/Przewoźnik/DaneIdentyfikacyjne**

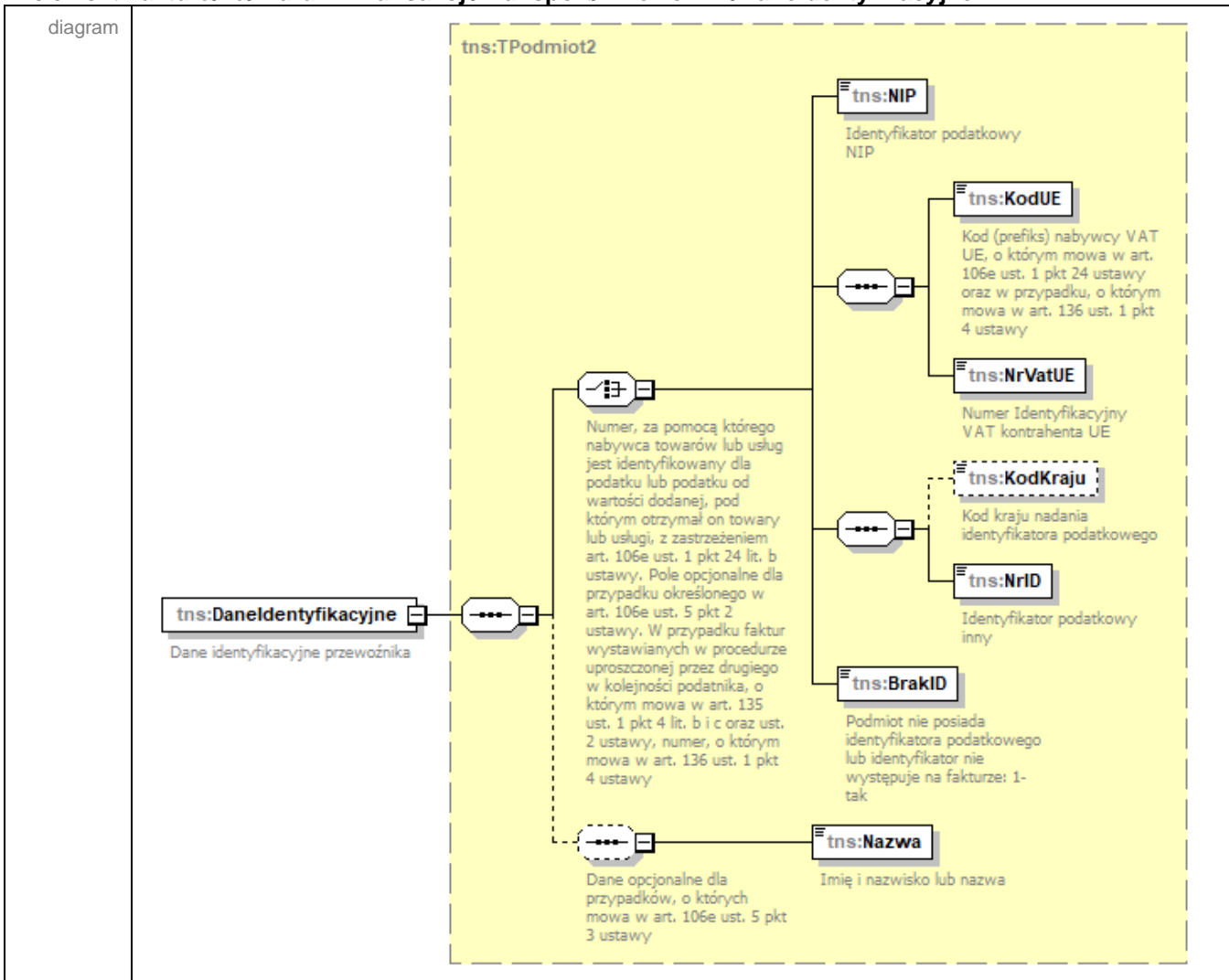

namespace	http://crd.gov.pl/wzor/2024/10/31/10312/
type	tns:TPodmiot2
properties	content complex
children	tns:NIP tns:KodUE tns:NrVatUE tns:KodKraju tns:NrID tns:BrakID tns:Nazwa
annotation	documentation Dane identyfikacyjne przewoźnika

source	<pre><xsd:element name="DaneIdentyfikacyjne" type="tns:TPodmiot2"> <xsd:annotation> <xsd:documentation>Dane identyfikacyjne przewoźnika</xsd:documentation> </xsd:annotation> </xsd:element></pre>
--------	--

element **Faktura/Fa/WarunkiTransakcji/Transport/Przewoznik/AdresPrzewoznika**

diagram	
namespace	http://crd.gov.pl/wzor/2024/10/31/10312/
type	tns:TAdres
properties	content complex
children	tns:KodKraju tns:AdresL1 tns:AdresL2 tns:GLN
annotation	documentation Adres przewoźnika
source	<pre><xsd:element name="AdresPrzewoznika" type="tns:TAdres"> <xsd:annotation> <xsd:documentation>Adres przewoźnika</xsd:documentation> </xsd:annotation> </xsd:element></pre>

element **Faktura/Fa/WarunkiTransakcji/Transport/NrZleceniaTransportu**

diagram	
namespace	http://crd.gov.pl/wzor/2024/10/31/10312/
type	tns:TZnakowy
properties	minOcc 0 maxOcc 1 content simple
facets	Kind Value Annotation minLength 1

	maxLength 256
annotation	documentation Numer zlecenia transportu
source	<pre><xsd:element name="NrZleceniaTransportu" type="tns:TZnakowy" minOccurs="0"> <xsd:annotation> <xsd:documentation>Numer zlecenia transportu</xsd:documentation> </xsd:annotation> </xsd:element></pre>

element **Faktura/Fa/WarunkiTransakcji/Transport/OpisLadunku**

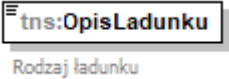
diagram			
namespace	http://crd.gov.pl/wzor/2024/10/31/10312/		
type	tns:TLadunek		
properties	content simple		
facets	Kind	Value	Annotation
	enumeration	1	documentation Bańka
	enumeration	2	documentation Beczka
	enumeration	3	documentation Butla
	enumeration	4	documentation Karton
	enumeration	5	documentation Kanister
	enumeration	6	documentation Klatka
	enumeration	7	documentation Kontener
	enumeration	8	documentation Kosz/koszyk
	enumeration	9	documentation Łubianka
	enumeration	10	documentation Opakowanie zbiorcze
	enumeration	11	documentation Paczka
	enumeration	12	documentation Pakiet
	enumeration	13	documentation Paleta
	enumeration	14	documentation Pojemnik
	enumeration	15	documentation Pojemnik do ładunków masowych stałych
	enumeration	16	documentation Pojemnik do ładunków masowych w postaci płynnej
	enumeration	17	documentation Pudełko
	enumeration	18	documentation Puszka
	enumeration	19	documentation Skrzynia
	enumeration	20	documentation Worek
annotation	documentation Rodzaj ładunku		

source	<pre><xsd:element name="OpisLadunku" type="tns:TLadunek"> <xsd:annotation> <xsd:documentation>Rodzaj ładunku</xsd:documentation> </xsd:annotation> </xsd:element></pre>
--------	---

element Faktura/Fa/WarunkiTransakcji/Transport/LadunekInny

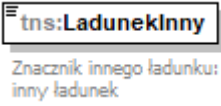
diagram							
namespace	http://crd.gov.pl/wzor/2024/10/31/10312/						
type	etd:TWybor1						
properties	content simple						
facets	<table border="1"> <thead> <tr> <th>Kind</th> <th>Value</th> <th>Annotation</th> </tr> </thead> <tbody> <tr> <td>enumeration</td> <td>1</td> <td></td> </tr> </tbody> </table>	Kind	Value	Annotation	enumeration	1	
Kind	Value	Annotation					
enumeration	1						
annotation	documentation Znacznik innego ładunku: 1 - inny ładunek						
source	<pre><xsd:element name="LadunekInny" type="etd:TWybor1"> <xsd:annotation> <xsd:documentation>Znacznik innego ładunku: 1 - inny ładunek</xsd:documentation> </xsd:annotation> </xsd:element></pre>						

element Faktura/Fa/WarunkiTransakcji/Transport/OpisInnegoLadunku

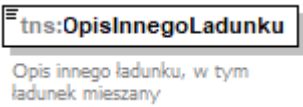
diagram										
namespace	http://crd.gov.pl/wzor/2024/10/31/10312/									
type	tns:TZnakowy50									
properties	content simple									
facets	<table border="1"> <thead> <tr> <th>Kind</th> <th>Value</th> <th>Annotation</th> </tr> </thead> <tbody> <tr> <td>minLength</td> <td>1</td> <td></td> </tr> <tr> <td>maxLength</td> <td>50</td> <td></td> </tr> </tbody> </table>	Kind	Value	Annotation	minLength	1		maxLength	50	
Kind	Value	Annotation								
minLength	1									
maxLength	50									
annotation	documentation Opis innego ładunku, w tym ładunek mieszany									
source	<pre><xsd:element name="OpisInnegoLadunku" type="tns:TZnakowy50"> <xsd:annotation> <xsd:documentation>Opis innego ładunku, w tym ładunek mieszany</xsd:documentation> </xsd:annotation> </xsd:element></pre>									

element **Faktura/Fa/WarunkiTransakcji/Transport/JednostkaOpakowania**

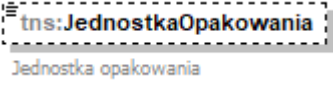
diagram	
namespace	http://crd.gov.pl/wzor/2024/10/31/10312/
type	tns:TZnakowy
properties	minOcc 0 maxOcc 1 content simple
facets	Kind Value Annotation minLength 1 maxLength 256
annotation	documentation Jednostka opakowania
source	<pre><xsd:element name="JednostkaOpakowania" type="tns:TZnakowy" minOccurs="0"> <xsd:annotation> <xsd:documentation>Jednostka opakowania</xsd:documentation> </xsd:annotation> </xsd:element></pre>

element **Faktura/Fa/WarunkiTransakcji/Transport/DataGodzRozpTransportu**

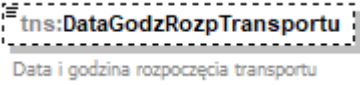
diagram	
namespace	http://crd.gov.pl/wzor/2024/10/31/10312/
type	tns:TDataCzas
properties	minOcc 0 maxOcc 1 content simple
facets	Kind Value Annotation minInclusive 2021-10-01T00:00:00Z maxInclusive 2050-01-01T23:59:59Z whiteSpace collapse
annotation	documentation Data i godzina rozpoczęcia transportu
source	<pre><xsd:element name="DataGodzRozpTransportu" type="tns:TDataCzas" minOccurs="0"> <xsd:annotation> <xsd:documentation>Data i godzina rozpoczęcia transportu</xsd:documentation> </xsd:annotation> </xsd:element></pre>

element **Faktura/Fa/WarunkiTransakcji/Transport/DataGodzZakTransportu**

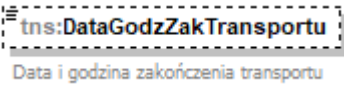
diagram	
namespace	http://crd.gov.pl/wzor/2024/10/31/10312/
type	tns:TDataCzas

properties	minOcc 0 maxOcc 1 content simple
facets	Kind Value Annotation minInclusive 2021-10-01T00:00:00Z maxInclusive 2050-01-01T23:59:59Z whiteSpace collapse
annotation	documentation Data i godzina zakończenia transportu
source	<xsd:element name="DataGodzZakTransportu" type="tns:TDataCzas" minOccurs="0"> <xsd:annotation> <xsd:documentation>Data i godzina zakończenia transportu</xsd:documentation> </xsd:annotation> </xsd:element>

element Faktura/Fa/WarunkiTransakcji/Transport/WysylkaZ

diagram	<p>The diagram illustrates the structure of the <code>tns:WysylkaZ</code> element. It is a complex type containing the <code>tns:TAdres</code> element. The <code>tns:TAdres</code> element contains the following child elements: <code>tns:KodKraju</code> (Kod Kraju [Country Code]), <code>tns:AdresL1</code> (Adres [Address]), <code>tns:AdresL2</code> (Adres [Address]), and <code>tns:GLN</code> (Globalny Numer Lokalizacyjny [Global Location Number]).</p>
namespace	http://crd.gov.pl/wzor/2024/10/31/10312/
type	tns:TAdres
properties	minOcc 0 maxOcc 1 content complex
children	tns:KodKraju tns:AdresL1 tns:AdresL2 tns:GLN
annotation	documentation Adres miejsca wysyłki
source	<xsd:element name="WysylkaZ" type="tns:TAdres" minOccurs="0"> <xsd:annotation> <xsd:documentation>Adres miejsca wysyłki</xsd:documentation> </xsd:annotation> </xsd:element>

element **Faktura/Fa/WarunkiTransakcji/Transport/WysylkaPrzez**

diagram	
namespace	http://crd.gov.pl/wzor/2024/10/31/10312/
type	tns:TAdres
properties	minOcc 0 maxOcc 20 content complex
children	tns:KodKraju tns:AdresL1 tns:AdresL2 tns:GLN
annotation	documentation Adres pośredni wysylki
source	<pre><xsd:element name="WysylkaPrzez" type="tns:TAdres" minOccurs="0" maxOccurs="20"> <xsd:annotation> <xsd:documentation>Adres pośredni wysylki</xsd:documentation> </xsd:annotation> </xsd:element></pre>

element **Faktura/Fa/WarunkiTransakcji/Transport/WysylkaDo**

diagram	
namespace	http://crd.gov.pl/wzor/2024/10/31/10312/

type	tns:TAdres
properties	minOcc 0 maxOcc 1 content complex
children	tns:KodKraju tns:AdresL1 tns:AdresL2 tns:GLN
annotation	documentation Adres miejsca docelowego, do którego został zlecony transport
source	<pre><xsd:element name="WysylkaDo" type="tns:TAdres" minOccurs="0"> <xsd:annotation> <xsd:documentation>Adres miejsca docelowego, do którego został zlecony transport</xsd:documentation> </xsd:annotation> </xsd:element></pre>

element **Faktura/Fa/WarunkiTransakcji/PodmiotPosredniczacy**

diagram	 <p>Wartość "1" oznacza dostawę dokonaną przez podmiot, o którym mowa w art. 22 ust. 2d ustawy. Pole dotyczy przypadku, w którym podmiot uczestniczy w transakcji łańcuchowej innej niż procedura trójstronna uproszczona, o której mowa w art. 135 ust. 1 pkt 4 ustawy</p>
namespace	http://crd.gov.pl/wzor/2024/10/31/10312/
type	etd:TWybor1
properties	minOcc 0 maxOcc 1 content simple
facets	Kind Value Annotation enumeration 1
annotation	documentation Wartość "1" oznacza dostawę dokonaną przez podmiot, o którym mowa w art. 22 ust. 2d ustawy. Pole dotyczy przypadku, w którym podmiot uczestniczy w transakcji łańcuchowej innej niż procedura trójstronna uproszczona, o której mowa w art. 135 ust. 1 pkt 4 ustawy
source	<pre><xsd:element name="PodmiotPosredniczacy" type="etd:TWybor1" minOccurs="0"> <xsd:annotation> <xsd:documentation>Wartość "1" oznacza dostawę dokonaną przez podmiot, o którym mowa w art. 22 ust. 2d ustawy. Pole dotyczy przypadku, w którym podmiot uczestniczy w transakcji łańcuchowej innej niż procedura trójstronna uproszczona, o której mowa w art. 135 ust. 1 pkt 4 ustawy</xsd:documentation> </xsd:annotation> </xsd:element></pre>

element **Faktura/Fa/Zamowienie**

<p>diagram</p>	<p>tns:Zamowienie Zamówienie lub umowa, o których mowa w art. 106f ust. 1 pkt 4 ustawy (dla faktur zaliczkowych) w walucie, w której wystawiono fakturę zaliczkową. W przypadku faktury korygującej fakturę zaliczkową należy wykazać różnice wynikające z korekty poszczególnych pozycji zamówienia lub umowy lub dane pozycji korygowanych w stanie przed korektą i po korekcie jako osobne wiersze, jeśli korekta dotyczy wartości zamówienia lub umowy. W przypadku faktur korygujących faktury zaliczkowe, jeśli korekta nie dotyczy wartości zamówienia lub umowy i jednocześnie zmienia wysokość podstawy opodatkowania lub podatku, należy wprowadzić zapis wg stanu przed korektą i zapis w stanie po korekcie w celu potwierdzenia braku zmiany wartości danej pozycji</p> <p>tns:WartoscZamowienia Wartość zamówienia lub umowy z uwzględnieniem kwoty podatku</p> <p>tns:ZamowienieWiersz 1..10000 Szczegółowe pozycje zamówienia lub umowy w walucie, w której wystawiono fakturę zaliczkową</p>
<p>namespace</p>	<p>http://crd.gov.pl/wzor/2024/10/31/10312/</p>
<p>properties</p>	<p>minOcc 0 maxOcc 1 content complex</p>
<p>children</p>	<p>tns:WartoscZamowienia tns:ZamowienieWiersz</p>
<p>annotation</p>	<p>documentation Zamówienie lub umowa, o których mowa w art. 106f ust. 1 pkt 4 ustawy (dla faktur zaliczkowych) w walucie, w której wystawiono fakturę zaliczkową. W przypadku faktury korygującej fakturę zaliczkową należy wykazać różnice wynikające z korekty poszczególnych pozycji zamówienia lub umowy lub dane pozycji korygowanych w stanie przed korektą i po korekcie jako osobne wiersze, jeśli korekta dotyczy wartości zamówienia lub umowy. W przypadku faktur korygujących faktury zaliczkowe, jeśli korekta nie dotyczy wartości zamówienia lub umowy i jednocześnie zmienia wysokość podstawy opodatkowania lub podatku, należy wprowadzić zapis wg stanu przed korektą i zapis w stanie po korekcie w celu potwierdzenia braku zmiany wartości danej pozycji</p>
<p>source</p>	<pre><xsd:element name="Zamowienie" minOccurs="0"> <xsd:annotation> <xsd:documentation>Zamówienie lub umowa, o których mowa w art. 106f ust. 1 pkt 4 ustawy (dla faktur zaliczkowych) w walucie, w której wystawiono fakturę zaliczkową. W przypadku faktury korygującej fakturę zaliczkową należy wykazać różnice wynikające z korekty poszczególnych pozycji zamówienia lub umowy lub dane pozycji korygowanych w stanie przed korektą i po korekcie jako osobne wiersze, jeśli korekta dotyczy wartości zamówienia lub umowy. W przypadku faktur korygujących faktury zaliczkowe, jeśli korekta nie dotyczy wartości zamówienia lub umowy i jednocześnie zmienia wysokość podstawy opodatkowania lub podatku, należy wprowadzić zapis wg stanu przed korektą i zapis w stanie po korekcie w celu potwierdzenia braku zmiany wartości danej pozycji</xsd:documentation> </xsd:annotation> </xsd:element></pre>

```

<xsd:element name="WartoscZamowienia" type="tns:TKwotowy">
  <xsd:annotation>
    <xsd:documentation>Wartość zamówienia lub umowy z uwzględnieniem kwoty
    podatku</xsd:documentation>
  </xsd:annotation>
</xsd:element>
<xsd:element name="ZamowienieWiersz" maxOccurs="10000">
  <xsd:annotation>
    <xsd:documentation>Szczegółowe pozycje zamówienia lub umowy w walucie,
    w której wystawiono fakturę zaliczkową</xsd:documentation>
  </xsd:annotation>
  <xsd:complexType>
    <xsd:sequence>
      <xsd:element name="NrWierszaZam" type="tns:TNaturalny">
        <xsd:annotation>
          <xsd:documentation>Kolejny numer wiersza zamówienia lub
          umowy</xsd:documentation>
        </xsd:annotation>
      </xsd:element>
      <xsd:element name="UU_IDZ" type="tns:TZnakowy50" minOccurs="0">
        <xsd:annotation>
          <xsd:documentation>Uniwersalny unikalny numer wiersza zamówienia
          lub umowy</xsd:documentation>
        </xsd:annotation>
      </xsd:element>
      <xsd:element name="P_7Z" type="tns:TZnakowy512" minOccurs="0">
        <xsd:annotation>
          <xsd:documentation>Nazwa (rodzaj) towaru lub
          usługi</xsd:documentation>
        </xsd:annotation>
      </xsd:element>
      <xsd:element name="IndeksZ" type="tns:TZnakowy50" minOccurs="0">
        <xsd:annotation>
          <xsd:documentation>Pole przeznaczone do wpisania wewnętrznego kodu
          towaru lub usługi nadanego przez podatnika albo dodatkowego
          opisu</xsd:documentation>
        </xsd:annotation>
      </xsd:element>
      <xsd:element name="GTINZ" type="tns:TZnakowy20" minOccurs="0">
        <xsd:annotation>
          <xsd:documentation>Globalny numer jednostki
          handlowej</xsd:documentation>
        </xsd:annotation>
      </xsd:element>
      <xsd:element name="PKWiUZ" type="tns:TZnakowy50" minOccurs="0">
        <xsd:annotation>
          <xsd:documentation>Symbol Polskiej Klasyfikacji Wyrobów i
          Usług</xsd:documentation>
        </xsd:annotation>
      </xsd:element>
      <xsd:element name="CNZ" type="tns:TZnakowy50" minOccurs="0">
        <xsd:annotation>
          <xsd:documentation>Symbol Nomenklatury
          Scalonej</xsd:documentation>
        </xsd:annotation>
      </xsd:element>
    </xsd:sequence>
  </xsd:complexType>
</xsd:element>

```

```

</xsd:element>
<xsd:element name="PKOBZ" type="tns:TZnakowy50" minOccurs="0">
  <xsd:annotation>
    <xsd:documentation>Symbol Polskiej Klasyfikacji Obiektów
Budowlanych</xsd:documentation>
  </xsd:annotation>
</xsd:element>
<xsd:element name="P_8AZ" type="tns:TZnakowy" minOccurs="0">
  <xsd:annotation>
    <xsd:documentation>Miara zamówionego towaru lub zakres
usługi</xsd:documentation>
  </xsd:annotation>
</xsd:element>
<xsd:element name="P_8BZ" type="tns:TIlosci" minOccurs="0">
  <xsd:annotation>
    <xsd:documentation>Ilość zamówionego towaru lub zakres
usługi</xsd:documentation>
  </xsd:annotation>
</xsd:element>
<xsd:element name="P_9AZ" type="tns:TKwotowy2" minOccurs="0">
  <xsd:annotation>
    <xsd:documentation>Cena jednostkowa netto</xsd:documentation>
  </xsd:annotation>
</xsd:element>
<xsd:element name="P_11NettoZ" type="tns:TKwotowy" minOccurs="0">
  <xsd:annotation>
    <xsd:documentation>Wartość zamówionego towaru lub usługi bez kwoty
podatku</xsd:documentation>
  </xsd:annotation>
</xsd:element>
<xsd:element name="P_11VatZ" type="tns:TKwotowy" minOccurs="0">
  <xsd:annotation>
    <xsd:documentation>Kwota podatku od zamówionego towaru lub
usługi</xsd:documentation>
  </xsd:annotation>
</xsd:element>
<xsd:element name="P_12Z" type="tns:TStawkaPodatku" minOccurs="0">
  <xsd:annotation>
    <xsd:documentation>Stawka podatku</xsd:documentation>
  </xsd:annotation>
</xsd:element>
<xsd:element name="P_12Z_XII" type="tns:TProcentowy" minOccurs="0">
  <xsd:annotation>
    <xsd:documentation>Stawka podatku od wartości dodanej w przypadku,
o którym mowa w dziale XII w rozdziale 6a ustawy</xsd:documentation>
  </xsd:annotation>
</xsd:element>
<xsd:element name="P_12Z_Zal_15" type="etd:TWybor1" minOccurs="0">
  <xsd:annotation>
    <xsd:documentation>Znacznik dla towaru lub usługi wymienionych w
załączniku nr 15 do ustawy - wartość "1"</xsd:documentation>
  </xsd:annotation>
</xsd:element>
<xsd:element name="GTUZ" type="tns:TGTU" minOccurs="0">
  <xsd:annotation>

```

	<pre> <xsd:documentation>Oznaczenie dotyczące dostawy towarów i świadczenia usług</xsd:documentation> </xsd:annotation> </xsd:element> <xsd:element name="ProceduraZ" type="tns:T0znaczenieProceduryZ" minOccurs="0"> <xsd:annotation> <xsd:documentation>Oznaczenia dotyczące procedur</xsd:documentation> </xsd:annotation> </xsd:element> <xsd:element name="KwotaAkcyzyZ" type="tns:TKwotowy" minOccurs="0"> <xsd:annotation> <xsd:documentation>Kwota podatku akcyzowego zawarta w cenie towaru</xsd:documentation> </xsd:annotation> </xsd:element> <xsd:element name="StanPrzedZ" type="etd:TWybor1" minOccurs="0"> <xsd:annotation> <xsd:documentation>Znacznik stanu przed korektą w przypadku faktury korygującej fakturę dokumentującą otrzymanie zapłaty lub jej części przed dokonaniem czynności oraz fakturę wystawioną w związku z art. 106f ust. 4 ustawy, w przypadku gdy korekta dotyczy danych wykazanych w pozycjach zamówienia i jest dokonywana w sposób polegający na wykazaniu danych przed korektą i po korekcie jako osobnych wierszy z odrębną numeracją oraz w przypadku potwierdzania braku zmiany wartości danej pozycji</xsd:documentation> </xsd:annotation> </xsd:element> </xsd:sequence> </xsd:complexType> </xsd:element> </xsd:sequence> </xsd:complexType> </xsd:element> </pre>
--	---

element **Faktura/Fa/Zamowienie/WartoscZamowienia**

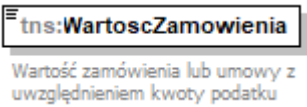
diagram													
namespace	http://crd.gov.pl/wzor/2024/10/31/10312/												
type	tns:TKwotowy												
properties	content simple												
facets	<table border="1"> <thead> <tr> <th>Kind</th> <th>Value</th> <th>Annotation</th> </tr> </thead> <tbody> <tr> <td>totalDigits</td> <td>18</td> <td></td> </tr> <tr> <td>fractionDigits</td> <td>2</td> <td></td> </tr> <tr> <td>pattern</td> <td>-?([1-9]d{0,15})0(\.d{1,2})?</td> <td></td> </tr> </tbody> </table>	Kind	Value	Annotation	totalDigits	18		fractionDigits	2		pattern	-?([1-9]d{0,15})0(\.d{1,2})?	
Kind	Value	Annotation											
totalDigits	18												
fractionDigits	2												
pattern	-?([1-9]d{0,15})0(\.d{1,2})?												
annotation	documentation Wartość zamówienia lub umowy z uwzględnieniem kwoty podatku												
source	<pre><xsd:element name="WartoscZamowienia" type="tns:TKwotowy"> <xsd:annotation></pre>												

	<pre><xsd:documentation>Wartość zamówienia lub umowy z uwzględnieniem kwoty podatku</xsd:documentation> </xsd:annotation> </xsd:element></pre>
--	--

element Faktura/Fa/Zamowienie/ZamowienieWiersz

diagram

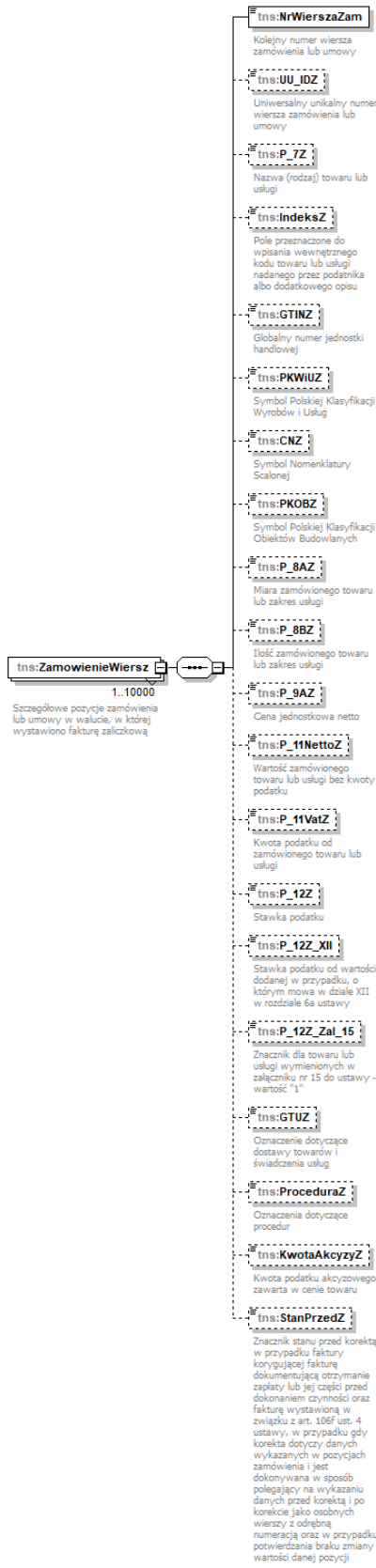

namespace	http://crd.gov.pl/wzor/2024/10/31/10312/
properties	minOcc 1 maxOcc 10000 content complex
children	tns:NrWierszaZam tns:UU_IDZ tns:P_7Z tns:IndeksZ tns:GTINZ tns:PKWiUZ tns:CNZ tns:PKOBZ tns:P_8AZ tns:P_8BZ tns:P_9AZ tns:P_11NettoZ tns:P_11VatZ tns:P_12Z tns:P_12Z_XII tns:P_12Z_Zal_15 tns:GTUZ tns:ProceduraZ tns:KwotaAkcyzyZ tns:StanPrzedZ
annotation	documentation Szczegółowe pozycje zamówienia lub umowy w walucie, w której wystawiono fakturę zaliczkową
source	<pre> <xsd:element name="ZamowienieWiersz" maxOccurs="10000"> <xsd:annotation> <xsd:documentation>Szczegółowe pozycje zamówienia lub umowy w walucie, w której wystawiono fakturę zaliczkową</xsd:documentation> </xsd:annotation> <xsd:complexType> <xsd:sequence> <xsd:element name="NrWierszaZam" type="tns:TNaturalny"> <xsd:annotation> <xsd:documentation>Kolejny numer wiersza zamówienia lub umowy</xsd:documentation> </xsd:annotation> </xsd:element> <xsd:element name="UU_IDZ" type="tns:TZnakowy50" minOccurs="0"> <xsd:annotation> <xsd:documentation>Uniwersalny unikalny numer wiersza zamówienia lub umowy</xsd:documentation> </xsd:annotation> </xsd:element> <xsd:element name="P_7Z" type="tns:TZnakowy512" minOccurs="0"> <xsd:annotation> <xsd:documentation>Nazwa (rodzaj) towaru lub usługi</xsd:documentation> </xsd:annotation> </xsd:element> <xsd:element name="IndeksZ" type="tns:TZnakowy50" minOccurs="0"> <xsd:annotation> <xsd:documentation>Pole przeznaczone do wpisania wewnętrznego kodu towaru lub usługi nadanego przez podatnika albo dodatkowego opisu</xsd:documentation> </xsd:annotation> </xsd:element> <xsd:element name="GTINZ" type="tns:TZnakowy20" minOccurs="0"> <xsd:annotation> <xsd:documentation>Globalny numer jednostki handlowej</xsd:documentation> </xsd:annotation> </xsd:element> <xsd:element name="PKWiUZ" type="tns:TZnakowy50" minOccurs="0"> <xsd:annotation> <xsd:documentation>Symbol Polskiej Klasyfikacji Wyrobów i Usług</xsd:documentation> </xsd:annotation> </xsd:element> <xsd:element name="CNZ" type="tns:TZnakowy50" minOccurs="0"> <xsd:annotation> <xsd:documentation>Symbol Nomenklatury Scalonej</xsd:documentation> </pre>

```

    </xsd:annotation>
  </xsd:element>
  <xsd:element name="PKOBZ" type="tns:TZnakowy50" minOccurs="0">
    <xsd:annotation>
      <xsd:documentation>Symbol Polskiej Klasyfikacji Obiektów
Budowlanych</xsd:documentation>
    </xsd:annotation>
  </xsd:element>
  <xsd:element name="P_8AZ" type="tns:TZnakowy" minOccurs="0">
    <xsd:annotation>
      <xsd:documentation>Miara zamówionego towaru lub zakres
usługi</xsd:documentation>
    </xsd:annotation>
  </xsd:element>
  <xsd:element name="P_8BZ" type="tns:TIlosci" minOccurs="0">
    <xsd:annotation>
      <xsd:documentation>Ilość zamówionego towaru lub zakres
usługi</xsd:documentation>
    </xsd:annotation>
  </xsd:element>
  <xsd:element name="P_9AZ" type="tns:TKwotowy2" minOccurs="0">
    <xsd:annotation>
      <xsd:documentation>Cena jednostkowa netto</xsd:documentation>
    </xsd:annotation>
  </xsd:element>
  <xsd:element name="P_11NettoZ" type="tns:TKwotowy" minOccurs="0">
    <xsd:annotation>
      <xsd:documentation>Wartość zamówionego towaru lub usługi bez kwoty
podatku</xsd:documentation>
    </xsd:annotation>
  </xsd:element>
  <xsd:element name="P_11VatZ" type="tns:TKwotowy" minOccurs="0">
    <xsd:annotation>
      <xsd:documentation>Kwota podatku od zamówionego towaru lub
usługi</xsd:documentation>
    </xsd:annotation>
  </xsd:element>
  <xsd:element name="P_12Z" type="tns:TStawkaPodatku" minOccurs="0">
    <xsd:annotation>
      <xsd:documentation>Stawka podatku</xsd:documentation>
    </xsd:annotation>
  </xsd:element>
  <xsd:element name="P_12Z_XII" type="tns:TProcentowy" minOccurs="0">
    <xsd:annotation>
      <xsd:documentation>Stawka podatku od wartości dodanej w przypadku, o
którym mowa w dziale XII w rozdziale 6a ustawy</xsd:documentation>
    </xsd:annotation>
  </xsd:element>
  <xsd:element name="P_12Z_Zal_15" type="etd:TWybor1" minOccurs="0">
    <xsd:annotation>
      <xsd:documentation>Znacznik dla towaru lub usługi wymienionych w
załączniku nr 15 do ustawy - wartość "1"</xsd:documentation>
    </xsd:annotation>
  </xsd:element>
  <xsd:element name="GTUZ" type="tns:TGTU" minOccurs="0">

```

	<pre> <xsd:annotation> <xsd:documentation>Oznaczenie dotyczące dostawy towarów i świadczenia usług</xsd:documentation> </xsd:annotation> </xsd:element> <xsd:element name="ProceduraZ" type="tns:T0znaczenieProceduryZ" minOccurs="0"> <xsd:annotation> <xsd:documentation>Oznaczenia dotyczące procedur</xsd:documentation> </xsd:annotation> </xsd:element> <xsd:element name="KwotaAkcyzyZ" type="tns:TKwotowy" minOccurs="0"> <xsd:annotation> <xsd:documentation>Kwota podatku akcyzowego zawarta w cenie towaru</xsd:documentation> </xsd:annotation> </xsd:element> <xsd:element name="StanPrzedZ" type="etd:TWybor1" minOccurs="0"> <xsd:annotation> <xsd:documentation>Znacznik stanu przed korektą w przypadku faktury korygującej fakturę dokumentującą otrzymanie zapłaty lub jej części przed dokonaniem czynności oraz fakturę wystawioną w związku z art. 106f ust. 4 ustawy, w przypadku gdy korekta dotyczy danych wykazanych w pozycjach zamówienia i jest dokonywana w sposób polegający na wykazaniu danych przed korektą i po korekcie jako osobnych wierszy z odrębną numeracją oraz w przypadku potwierdzania braku zmiany wartości danej pozycji</xsd:documentation> </xsd:annotation> </xsd:element> </xsd:sequence> </xsd:complexType> </xsd:element> </pre>
--	--

element **Faktura/Fa/Zamowienie/ZamowienieWiersz/NrWierszaZam**

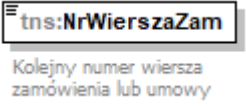
diagram													
namespace	http://crd.gov.pl/wzor/2024/10/31/10312/												
type	tns:TNaturalny												
properties	content simple												
facets	<table border="1"> <thead> <tr> <th>Kind</th> <th>Value</th> <th>Annotation</th> </tr> </thead> <tbody> <tr> <td>minExclusive</td> <td>0</td> <td></td> </tr> <tr> <td>totalDigits</td> <td>14</td> <td></td> </tr> <tr> <td>whiteSpace</td> <td>collapse</td> <td></td> </tr> </tbody> </table>	Kind	Value	Annotation	minExclusive	0		totalDigits	14		whiteSpace	collapse	
Kind	Value	Annotation											
minExclusive	0												
totalDigits	14												
whiteSpace	collapse												
annotation	documentation Kolejny numer wiersza zamówienia lub umowy												
source	<pre> <xsd:element name="NrWierszaZam" type="tns:TNaturalny"> <xsd:annotation> <xsd:documentation>Kolejny numer wiersza zamówienia lub umowy</xsd:documentation> </xsd:annotation> </pre>												

	<code></xsd:element></code>
--	-----------------------------------

element **Faktura/Fa/Zamowienie/ZamowienieWiersz/UU_IDZ**

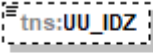
diagram	 <p>Uniwersalny unikalny numer wiersza zamówienia lub umowy</p>
namespace	<code>http://crd.gov.pl/wzor/2024/10/31/10312/</code>
type	tns:TZnakowy50
properties	minOcc 0 maxOcc 1 content simple
facets	Kind Value Annotation minLength 1 maxLength 50
annotation	documentation Uniwersalny unikalny numer wiersza zamówienia lub umowy
source	<pre><xsd:element name="UU_IDZ" type="tns:TZnakowy50" minOccurs="0"> <xsd:annotation> <xsd:documentation>Uniwersalny unikalny numer wiersza zamówienia lub umowy</xsd:documentation> </xsd:annotation> </xsd:element></pre>

element **Faktura/Fa/Zamowienie/ZamowienieWiersz/P_7Z**

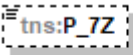
diagram	 <p>Nazwa (rodzaj) towaru lub usługi</p>
namespace	<code>http://crd.gov.pl/wzor/2024/10/31/10312/</code>
type	tns:TZnakowy512
properties	minOcc 0 maxOcc 1 content simple
facets	Kind Value Annotation minLength 1 maxLength 512
annotation	documentation Nazwa (rodzaj) towaru lub usługi
source	<pre><xsd:element name="P_7Z" type="tns:TZnakowy512" minOccurs="0"> <xsd:annotation> <xsd:documentation>Nazwa (rodzaj) towaru lub usługi</xsd:documentation> </xsd:annotation> </xsd:element></pre>

element **Faktura/Fa/Zamowienie/ZamowienieWiersz/IndeksZ**

diagram	 <p>Pole przeznaczone do wpisania wewnętrznego kodu towaru lub usługi nadanego przez podatnika albo dodatkowego opisu</p>									
namespace	http://crd.gov.pl/wzor/2024/10/31/10312/									
type	tns:TZnakowy50									
properties	minOcc 0 maxOcc 1 content simple									
facets	<table border="0"> <tr> <td>Kind</td> <td>Value</td> <td>Annotation</td> </tr> <tr> <td>minLength</td> <td>1</td> <td></td> </tr> <tr> <td>maxLength</td> <td>50</td> <td></td> </tr> </table>	Kind	Value	Annotation	minLength	1		maxLength	50	
Kind	Value	Annotation								
minLength	1									
maxLength	50									
annotation	documentation Pole przeznaczone do wpisania wewnętrznego kodu towaru lub usługi nadanego przez podatnika albo dodatkowego opisu									
source	<pre><xsd:element name="IndeksZ" type="tns:TZnakowy50" minOccurs="0"> <xsd:annotation> <xsd:documentation>Pole przeznaczone do wpisania wewnętrznego kodu towaru lub usługi nadanego przez podatnika albo dodatkowego opisu</xsd:documentation> </xsd:annotation> </xsd:element></pre>									

element **Faktura/Fa/Zamowienie/ZamowienieWiersz/GTINZ**

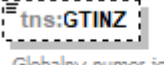
diagram	 <p>Globalny numer jednostki handlowej</p>									
namespace	http://crd.gov.pl/wzor/2024/10/31/10312/									
type	tns:TZnakowy20									
properties	minOcc 0 maxOcc 1 content simple									
facets	<table border="0"> <tr> <td>Kind</td> <td>Value</td> <td>Annotation</td> </tr> <tr> <td>minLength</td> <td>1</td> <td></td> </tr> <tr> <td>maxLength</td> <td>20</td> <td></td> </tr> </table>	Kind	Value	Annotation	minLength	1		maxLength	20	
Kind	Value	Annotation								
minLength	1									
maxLength	20									
annotation	documentation Globalny numer jednostki handlowej									
source	<pre><xsd:element name="GTINZ" type="tns:TZnakowy20" minOccurs="0"> <xsd:annotation> <xsd:documentation>Globalny numer jednostki handlowej</xsd:documentation> </xsd:annotation> </xsd:element></pre>									

element **Faktura/Fa/Zamowienie/ZamowienieWiersz/PKWiUZ**

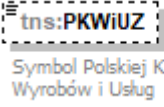
diagram	
namespace	http://crd.gov.pl/wzor/2024/10/31/10312/
type	tns:TZnakowy50
properties	minOcc 0 maxOcc 1 content simple
facets	Kind Value Annotation minLength 1 maxLength 50
annotation	documentation Symbol Polskiej Klasyfikacji Wyrobów i Usług
source	<pre><xsd:element name="PKWiUZ" type="tns:TZnakowy50" minOccurs="0"> <xsd:annotation> <xsd:documentation>Symbol Polskiej Klasyfikacji Wyrobów i Usług</xsd:documentation> </xsd:annotation> </xsd:element></pre>

element **Faktura/Fa/Zamowienie/ZamowienieWiersz/CNZ**

diagram	
namespace	http://crd.gov.pl/wzor/2024/10/31/10312/
type	tns:TZnakowy50
properties	minOcc 0 maxOcc 1 content simple
facets	Kind Value Annotation minLength 1 maxLength 50
annotation	documentation Symbol Nomenklatury Scalonej
source	<pre><xsd:element name="CNZ" type="tns:TZnakowy50" minOccurs="0"> <xsd:annotation> <xsd:documentation>Symbol Nomenklatury Scalonej</xsd:documentation> </xsd:annotation> </xsd:element></pre>

element **Faktura/Fa/Zamowienie/ZamowienieWiersz/PKOBZ**

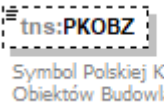
diagram	
---------	---

namespace	http://crd.gov.pl/wzor/2024/10/31/10312/
type	tns:TZnakowy50
properties	minOcc 0 maxOcc 1 content simple
facets	Kind Value Annotation minLength 1 maxLength 50
annotation	documentation Symbol Polskiej Klasyfikacji Obiektów Budowlanych
source	<pre><xsd:element name="PKOBZ" type="tns:TZnakowy50" minOccurs="0"> <xsd:annotation> <xsd:documentation>Symbol Polskiej Klasyfikacji Obiektów Budowlanych</xsd:documentation> </xsd:annotation> </xsd:element></pre>

element Faktura/Fa/Zamowienie/ZamowienieWiersz/P_8AZ

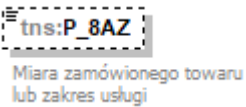
diagram	
namespace	http://crd.gov.pl/wzor/2024/10/31/10312/
type	tns:TZnakowy
properties	minOcc 0 maxOcc 1 content simple
facets	Kind Value Annotation minLength 1 maxLength 256
annotation	documentation Miara zamówionego towaru lub zakres usługi
source	<pre><xsd:element name="P_8AZ" type="tns:TZnakowy" minOccurs="0"> <xsd:annotation> <xsd:documentation>Miara zamówionego towaru lub zakres usługi</xsd:documentation> </xsd:annotation> </xsd:element></pre>

element Faktura/Fa/Zamowienie/ZamowienieWiersz/P_8BZ

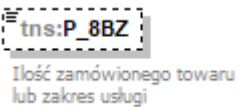
diagram	
namespace	http://crd.gov.pl/wzor/2024/10/31/10312/
type	tns:Tllosci
properties	minOcc 0 maxOcc 1 content simple

facets	Kind	Value	Annotation
	totalDigits	22	
	fractionDigits	6	
	pattern	-?([1-9]d{0,15} 0)(\.\d{1,6})?	
annotation	documentation	Ilość zamówionego towaru lub zakres usługi	
source	<pre><xsd:element name="P_8BZ" type="tns:Tilosci" minOccurs="0"> <xsd:annotation> <xsd:documentation>Ilość zamówionego towaru lub zakres usługi</xsd:documentation> </xsd:annotation> </xsd:element></pre>		

element **Faktura/Fa/Zamowienie/ZamowienieWiersz/P_9AZ**

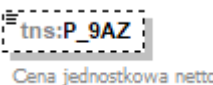
diagram			
namespace	http://crd.gov.pl/wzor/2024/10/31/10312/		
type	tns:TKwotowy2		
properties	minOcc	0	
	maxOcc	1	
	content	simple	
facets	Kind	Value	Annotation
	totalDigits	22	
	fractionDigits	8	
	pattern	-?([1-9]d{0,13} 0)(\.\d{1,8})?	
annotation	documentation	Cena jednostkowa netto	
source	<pre><xsd:element name="P_9AZ" type="tns:TKwotowy2" minOccurs="0"> <xsd:annotation> <xsd:documentation>Cena jednostkowa netto</xsd:documentation> </xsd:annotation> </xsd:element></pre>		

element **Faktura/Fa/Zamowienie/ZamowienieWiersz/P_11NettoZ**

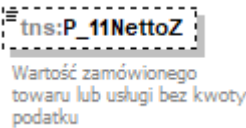
diagram			
namespace	http://crd.gov.pl/wzor/2024/10/31/10312/		
type	tns:TKwotowy		
properties	minOcc	0	
	maxOcc	1	
	content	simple	
facets	Kind	Value	Annotation
	totalDigits	18	
	fractionDigits	2	

	pattern	-?([1-9]d{0,15} 0)(\.\d{1,2})?
annotation	documentation	Wartość zamówionego towaru lub usługi bez kwoty podatku
source	<pre><xsd:element name="P_11NettoZ" type="tns:TKwotowy" minOccurs="0"> <xsd:annotation> <xsd:documentation>Wartość zamówionego towaru lub usługi bez kwoty podatku</xsd:documentation> </xsd:annotation> </xsd:element></pre>	

element **Faktura/Fa/Zamowienie/ZamowienieWiersz/P_11VatZ**

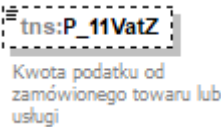
diagram		
namespace	http://crd.gov.pl/wzor/2024/10/31/10312/	
type	tns:TKwotowy	
properties	minOcc 0 maxOcc 1 content simple	
facets	Kind	Value Annotation
	totalDigits	18
	fractionDigits	2
	pattern	-?([1-9]d{0,15} 0)(\.\d{1,2})?
annotation	documentation	Kwota podatku od zamówionego towaru lub usługi
source	<pre><xsd:element name="P_11VatZ" type="tns:TKwotowy" minOccurs="0"> <xsd:annotation> <xsd:documentation>Kwota podatku od zamówionego towaru lub usługi</xsd:documentation> </xsd:annotation> </xsd:element></pre>	

element **Faktura/Fa/Zamowienie/ZamowienieWiersz/P_12Z**

diagram		
namespace	http://crd.gov.pl/wzor/2024/10/31/10312/	
type	tns:TStawkaPodatku	
properties	minOcc 0 maxOcc 1 content simple	
facets	Kind	Value Annotation
	minLength	1
	maxLength	256
	enumeration	23
	enumeration	22

	enumeration 8 enumeration 7 enumeration 5 enumeration 4 enumeration 3 enumeration 0 enumeration zw documentation zwolnione od podatku enumeration oo documentation odwrotne obciążenie enumeration np documentation niepodlegające opodatkowaniu- dostawy towarów oraz świadczenia usług poza terytorium kraju
annotation	documentation Stawka podatku
source	<pre><xsd:element name="P_12Z" type="tns:TStawkaPodatku" minOccurs="0"> <xsd:annotation> <xsd:documentation>Stawka podatku</xsd:documentation> </xsd:annotation> </xsd:element></pre>

element **Faktura/Fa/Zamowienie/ZamowienieWiersz/P_12Z_XII**

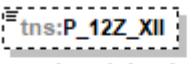
diagram	 <pre>tns:P_12Z_XII</pre> <p>Stawka podatku od wartości dodanej w przypadku, o którym mowa w dziale XII w rozdziale 6a ustawy</p>																		
namespace	http://crd.gov.pl/wzor/2024/10/31/10312/																		
type	tns:TProcentowy																		
properties	minOcc 0 maxOcc 1 content simple																		
facets	<table border="1"> <thead> <tr> <th>Kind</th> <th>Value</th> <th>Annotation</th> </tr> </thead> <tbody> <tr> <td>minInclusive</td> <td>0</td> <td></td> </tr> <tr> <td>maxInclusive</td> <td>100</td> <td></td> </tr> <tr> <td>totalDigits</td> <td>9</td> <td></td> </tr> <tr> <td>fractionDigits</td> <td>6</td> <td></td> </tr> <tr> <td>whiteSpace</td> <td>collapse</td> <td></td> </tr> </tbody> </table>	Kind	Value	Annotation	minInclusive	0		maxInclusive	100		totalDigits	9		fractionDigits	6		whiteSpace	collapse	
Kind	Value	Annotation																	
minInclusive	0																		
maxInclusive	100																		
totalDigits	9																		
fractionDigits	6																		
whiteSpace	collapse																		
annotation	documentation Stawka podatku od wartości dodanej w przypadku, o którym mowa w dziale XII w rozdziale 6a ustawy																		
source	<pre><xsd:element name="P_12Z_XII" type="tns:TProcentowy" minOccurs="0"> <xsd:annotation> <xsd:documentation>Stawka podatku od wartości dodanej w przypadku, o którym mowa w dziale XII w rozdziale 6a ustawy</xsd:documentation> </xsd:annotation> </xsd:element></pre>																		

element **Faktura/Fa/Zamowienie/ZamowienieWiersz/P_12Z_Zal_15**

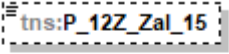
diagram	 <p>Znacznik dla towaru lub usługi wymienionych w załączniku nr 15 do ustawy - wartość "1"</p>
namespace	http://crd.gov.pl/wzor/2024/10/31/10312/
type	etd:TWybor1
properties	minOcc 0 maxOcc 1 content simple
facets	Kind Value Annotation enumeration 1
annotation	documentation Znacznik dla towaru lub usługi wymienionych w załączniku nr 15 do ustawy - wartość "1"
source	<pre><xsd:element name="P_12Z_Zal_15" type="etd:TWybor1" minOccurs="0"> <xsd:annotation> <xsd:documentation>Znacznik dla towaru lub usługi wymienionych w załączniku nr 15 do ustawy - wartość "1"</xsd:documentation> </xsd:annotation> </xsd:element></pre>

element **Faktura/Fa/Zamowienie/ZamowienieWiersz/GTUZ**

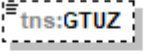
diagram	 <p>Oznaczenie dotyczące dostawy towarów i świadczenia usług</p>																								
namespace	http://crd.gov.pl/wzor/2024/10/31/10312/																								
type	tns:TGTU																								
properties	minOcc 0 maxOcc 1 content simple																								
facets	<table border="0"> <tr> <td>Kind</td> <td>Value</td> <td>Annotation</td> </tr> <tr> <td>minLength</td> <td>1</td> <td></td> </tr> <tr> <td>maxLength</td> <td>256</td> <td></td> </tr> <tr> <td>enumeration</td> <td>GTU_01</td> <td>documentation Dostawa towarów, o których mowa w § 10 ust. 3 pkt 1 lit. a rozporządzenia w sprawie szczegółowego zakresu danych zawartych w deklaracjach podatkowych i w ewidencji w zakresie podatku od towarów i usług</td> </tr> <tr> <td>enumeration</td> <td>GTU_02</td> <td>documentation Dostawa towarów, o których mowa w § 10 ust. 3 pkt 1 lit. b rozporządzenia w sprawie szczegółowego zakresu danych zawartych w deklaracjach podatkowych i w ewidencji w zakresie podatku od towarów i usług</td> </tr> <tr> <td>enumeration</td> <td>GTU_03</td> <td>documentation Dostawa towarów, o których mowa w § 10 ust. 3 pkt 1 lit. c rozporządzenia w sprawie szczegółowego zakresu danych zawartych w deklaracjach podatkowych i w ewidencji w zakresie podatku od towarów i usług</td> </tr> <tr> <td>enumeration</td> <td>GTU_04</td> <td>documentation Dostawa towarów, o których mowa w § 10 ust. 3 pkt 1 lit. d rozporządzenia w sprawie szczegółowego zakresu danych zawartych w deklaracjach podatkowych i w ewidencji w zakresie podatku od towarów i usług</td> </tr> <tr> <td>enumeration</td> <td>GTU_05</td> <td>documentation Dostawa towarów, o których mowa w § 10 ust. 3 pkt 1 lit. e rozporządzenia w sprawie szczegółowego zakresu danych zawartych w deklaracjach podatkowych i w ewidencji w</td> </tr> </table>	Kind	Value	Annotation	minLength	1		maxLength	256		enumeration	GTU_01	documentation Dostawa towarów, o których mowa w § 10 ust. 3 pkt 1 lit. a rozporządzenia w sprawie szczegółowego zakresu danych zawartych w deklaracjach podatkowych i w ewidencji w zakresie podatku od towarów i usług	enumeration	GTU_02	documentation Dostawa towarów, o których mowa w § 10 ust. 3 pkt 1 lit. b rozporządzenia w sprawie szczegółowego zakresu danych zawartych w deklaracjach podatkowych i w ewidencji w zakresie podatku od towarów i usług	enumeration	GTU_03	documentation Dostawa towarów, o których mowa w § 10 ust. 3 pkt 1 lit. c rozporządzenia w sprawie szczegółowego zakresu danych zawartych w deklaracjach podatkowych i w ewidencji w zakresie podatku od towarów i usług	enumeration	GTU_04	documentation Dostawa towarów, o których mowa w § 10 ust. 3 pkt 1 lit. d rozporządzenia w sprawie szczegółowego zakresu danych zawartych w deklaracjach podatkowych i w ewidencji w zakresie podatku od towarów i usług	enumeration	GTU_05	documentation Dostawa towarów, o których mowa w § 10 ust. 3 pkt 1 lit. e rozporządzenia w sprawie szczegółowego zakresu danych zawartych w deklaracjach podatkowych i w ewidencji w
Kind	Value	Annotation																							
minLength	1																								
maxLength	256																								
enumeration	GTU_01	documentation Dostawa towarów, o których mowa w § 10 ust. 3 pkt 1 lit. a rozporządzenia w sprawie szczegółowego zakresu danych zawartych w deklaracjach podatkowych i w ewidencji w zakresie podatku od towarów i usług																							
enumeration	GTU_02	documentation Dostawa towarów, o których mowa w § 10 ust. 3 pkt 1 lit. b rozporządzenia w sprawie szczegółowego zakresu danych zawartych w deklaracjach podatkowych i w ewidencji w zakresie podatku od towarów i usług																							
enumeration	GTU_03	documentation Dostawa towarów, o których mowa w § 10 ust. 3 pkt 1 lit. c rozporządzenia w sprawie szczegółowego zakresu danych zawartych w deklaracjach podatkowych i w ewidencji w zakresie podatku od towarów i usług																							
enumeration	GTU_04	documentation Dostawa towarów, o których mowa w § 10 ust. 3 pkt 1 lit. d rozporządzenia w sprawie szczegółowego zakresu danych zawartych w deklaracjach podatkowych i w ewidencji w zakresie podatku od towarów i usług																							
enumeration	GTU_05	documentation Dostawa towarów, o których mowa w § 10 ust. 3 pkt 1 lit. e rozporządzenia w sprawie szczegółowego zakresu danych zawartych w deklaracjach podatkowych i w ewidencji w																							

	enumeration	GTU_06	zakresie podatku od towarów i usług documentation Dostawa towarów, o których mowa w § 10 ust. 3 pkt 1 lit. f rozporządzenia w sprawie szczegółowego zakresu danych zawartych w deklaracjach podatkowych i w ewidencji w zakresie podatku od towarów i usług
	enumeration	GTU_07	documentation Dostawa towarów, o których mowa w § 10 ust. 3 pkt 1 lit. g rozporządzenia w sprawie szczegółowego zakresu danych zawartych w deklaracjach podatkowych i w ewidencji w zakresie podatku od towarów i usług
	enumeration	GTU_08	documentation Dostawa towarów, o których mowa w § 10 ust. 3 pkt 1 lit. h rozporządzenia w sprawie szczegółowego zakresu danych zawartych w deklaracjach podatkowych i w ewidencji w zakresie podatku od towarów i usług
	enumeration	GTU_09	documentation Dostawa towarów, o których mowa w § 10 ust. 3 pkt 1 lit. i rozporządzenia w sprawie szczegółowego zakresu danych zawartych w deklaracjach podatkowych i w ewidencji w zakresie podatku od towarów i usług
	enumeration	GTU_10	documentation Dostawa towarów, o których mowa w § 10 ust. 3 pkt 1 lit. j rozporządzenia w sprawie szczegółowego zakresu danych zawartych w deklaracjach podatkowych i w ewidencji w zakresie podatku od towarów i usług
	enumeration	GTU_11	documentation Świadczenie usług, o których mowa w § 10 ust. 3 pkt 2 lit. a rozporządzenia w sprawie szczegółowego zakresu danych zawartych w deklaracjach podatkowych i w ewidencji w zakresie podatku od towarów i usług
	enumeration	GTU_12	documentation Świadczenie usług, o których mowa w § 10 ust. 3 pkt 2 lit. b rozporządzenia w sprawie szczegółowego zakresu danych zawartych w deklaracjach podatkowych i w ewidencji w zakresie podatku od towarów i usług
	enumeration	GTU_13	documentation Świadczenie usług, o których mowa w § 10 ust. 3 pkt 2 lit. c rozporządzenia w sprawie szczegółowego zakresu danych zawartych w deklaracjach podatkowych i w ewidencji w zakresie podatku od towarów i usług
annotation			documentation Oznaczenie dotyczące dostawy towarów i świadczenia usług
source			<pre><xsd:element name="GTUZ" type="tns:TGTU" minOccurs="0"> <xsd:annotation> <xsd:documentation>Oznaczenie dotyczące dostawy towarów i świadczenia usług</xsd:documentation> </xsd:annotation> </xsd:element></pre>

element Faktura/Fa/Zamowienie/ZamowienieWiersz/ProceduraZ

diagram			
namespace	http://crd.gov.pl/wzor/2024/10/31/10312/		
type	tns:TZnaczenieProceduryZ		
properties	minOcc	0	
	maxOcc	1	
	content	simple	
facets	Kind	Value	Annotation
	minLength	1	
	maxLength	256	
	enumeration	WSTO_EE	documentation Oznaczenie dotyczące procedury, o której mowa w § 10 ust. 4 pkt 2a rozporządzenia w sprawie szczegółowego zakresu danych zawartych w deklaracjach podatkowych i w ewidencji w zakresie podatku od towarów i usług

	enumeration	IED	documentation Oznaczenie dotyczące procedury, o której mowa w § 10 ust. 4 pkt 2b rozporządzenia w sprawie szczegółowego zakresu danych zawartych w deklaracjach podatkowych i w ewidencji w zakresie podatku od towarów i usług
	enumeration	TT_D	documentation Oznaczenie dotyczące procedury, o której mowa w § 10 ust. 4 pkt 5 rozporządzenia w sprawie szczegółowego zakresu danych zawartych w deklaracjach podatkowych i w ewidencji w zakresie podatku od towarów i usług
	enumeration	B_SPV	documentation Oznaczenie dotyczące procedury, o której mowa w § 10 ust. 4 pkt 10 rozporządzenia w sprawie szczegółowego zakresu danych zawartych w deklaracjach podatkowych i w ewidencji w zakresie podatku od towarów i usług
	enumeration	B_SPV_DOSTAWA	documentation Oznaczenie dotyczące procedury, o której mowa w § 10 ust. 4 pkt 11 rozporządzenia w sprawie szczegółowego zakresu danych zawartych w deklaracjach podatkowych i w ewidencji w zakresie podatku od towarów i usług
	enumeration	B_MPV_PROWIZJA	documentation Oznaczenie dotyczące procedury, o której mowa w § 10 ust. 4 pkt 12 rozporządzenia w sprawie szczegółowego zakresu danych zawartych w deklaracjach podatkowych i w ewidencji w zakresie podatku od towarów i usług
	annotation		documentation Oznaczenia dotyczące procedur
	source		<pre><xsd:element name="ProceduraZ" type="tns:T0znaczenieProceduryZ" minOccurs="0"> <xsd:annotation> <xsd:documentation>Oznaczenia dotyczące procedur</xsd:documentation> </xsd:annotation> </xsd:element></pre>

element Faktura/Fa/Zamowienie/ZamowienieWiersz/KwotaAkczyzyZ

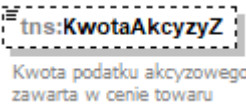
diagram	
namespace	http://crd.gov.pl/wzor/2024/10/31/10312/
type	tns:TKwotowy
properties	minOcc 0 maxOcc 1 content simple
facets	Kind Value Annotation totalDigits 18 fractionDigits 2 pattern -?([1-9]d{0,15})0(\.d{1,2})?
annotation	documentation Kwota podatku akcyzowego zawarta w cenie towaru
source	<pre><xsd:element name="KwotaAkczyzyZ" type="tns:TKwotowy" minOccurs="0"> <xsd:annotation> <xsd:documentation>Kwota podatku akcyzowego zawarta w cenie towaru</xsd:documentation> </xsd:annotation> </xsd:element></pre>

element **Faktura/Fa/Zamowienie/ZamowienieWiersz/StanPrzedZ**

diagram	 <p>Znacznik stanu przed korektą w przypadku faktury korygującej fakturę dokumentującą otrzymanie zapłaty lub jej części przed dokonaniem czynności oraz fakturę wystawioną w związku z art. 106f ust. 4 ustawy, w przypadku gdy korekta dotyczy danych wykazanych w pozycjach zamówienia i jest dokonywana w sposób polegający na wykazaniu danych przed korektą i po korekcie jako osobnych wierszy z odrębną numeracją oraz w przypadku potwierdzania braku zmiany wartości danej pozycji</p>
namespace	http://crd.gov.pl/wzor/2024/10/31/10312/
type	etd:TWybor1
properties	minOcc 0 maxOcc 1 content simple
facets	Kind Value Annotation enumeration 1
annotation	documentation Znacznik stanu przed korektą w przypadku faktury korygującej fakturę dokumentującą otrzymanie zapłaty lub jej części przed dokonaniem czynności oraz fakturę wystawioną w związku z art. 106f ust. 4 ustawy, w przypadku gdy korekta dotyczy danych wykazanych w pozycjach zamówienia i jest dokonywana w sposób polegający na wykazaniu danych przed korektą i po korekcie jako osobnych wierszy z odrębną numeracją oraz w przypadku potwierdzania braku zmiany wartości danej pozycji
source	<pre><xsd:element name="StanPrzedZ" type="etd:TWybor1" minOccurs="0"> <xsd:annotation> <xsd:documentation>Znacznik stanu przed korektą w przypadku faktury korygującej fakturę dokumentującą otrzymanie zapłaty lub jej części przed dokonaniem czynności oraz fakturę wystawioną w związku z art. 106f ust. 4 ustawy, w przypadku gdy korekta dotyczy danych wykazanych w pozycjach zamówienia i jest dokonywana w sposób polegający na wykazaniu danych przed korektą i po korekcie jako osobnych wierszy z odrębną numeracją oraz w przypadku potwierdzania braku zmiany wartości danej pozycji</xsd:documentation> </xsd:annotation> </xsd:element></pre>

element Faktura/Stopka

diagram	
namespace	http://crd.gov.pl/wzor/2024/10/31/10312/
properties	minOcc 0 maxOcc 1 content complex
children	tns:Informacje tns:Rejestry
annotation	documentation Pozostałe dane na fakturze
source	<pre> <xsd:element name="Stopka" minOccurs="0"> <xsd:annotation> <xsd:documentation>Pozostałe dane na fakturze</xsd:documentation> </xsd:annotation> <xsd:complexType> <xsd:sequence minOccurs="0"> <xsd:element name="Informacje" minOccurs="0" maxOccurs="3"> <xsd:annotation> <xsd:documentation>Pozostałe dane</xsd:documentation> </xsd:annotation> <xsd:complexType> <xsd:sequence minOccurs="0"> <xsd:element name="StopkaFaktury" type="etd:TTekstowy" minOccurs="0"> <xsd:annotation> <xsd:documentation>Stopka faktury</xsd:documentation> </xsd:annotation> </xsd:element> </xsd:sequence> </xsd:complexType> </xsd:element> <xsd:element name="Rejestry" minOccurs="0" maxOccurs="100"> <xsd:annotation> <xsd:documentation>Numery podmiotu lub grupy podmiotów w innych rejestrach i bazach danych</xsd:documentation> </xsd:annotation> <xsd:complexType> <xsd:sequence minOccurs="0"> <xsd:element name="PełnaNazwa" type="tns:TZnakowy" minOccurs="0"> <xsd:annotation> <xsd:documentation>Pełna nazwa</xsd:documentation> </xsd:annotation> </xsd:element> <xsd:element name="KRS" type="etd:TNrKRS" minOccurs="0"> <xsd:annotation> <xsd:documentation>Numer Krajowego Rejestru Sądowego</xsd:documentation> </xsd:annotation> </xsd:element> </xsd:sequence> </xsd:complexType> </xsd:element> </xsd:sequence> </xsd:complexType> </xsd:element> </pre>

	<pre> </xsd:annotation> </xsd:element> <xsd:element name="REGON" type="etd:TNrREGON" minOccurs="0"> <xsd:annotation> <xsd:documentation>REGON</xsd:documentation> </xsd:annotation> </xsd:element> <xsd:element name="BDO" minOccurs="0"> <xsd:annotation> <xsd:documentation>Numer w Bazie Danych o Odpadach</xsd:documentation> </xsd:annotation> <xsd:simpleType> <xsd:restriction base="tns:TZnakowy"> <xsd:maxLength value="9"/> </xsd:restriction> </xsd:simpleType> </xsd:element> </xsd:sequence> </xsd:complexType> </xsd:element> </xsd:sequence> </xsd:complexType> </xsd:element> </pre>
--	--

element **Faktura/Stopka/Informacje**

diagram	<pre> classDiagram class tns:Informacje { "0..3" "Pozostałe dane" } class tns:StopkaFaktury { "Stopka faktury" } tns:Informacje -- tns:StopkaFaktury </pre>
namespace	http://crd.gov.pl/wzor/2024/10/31/10312/
properties	minOcc 0 maxOcc 3 content complex
children	tns:StopkaFaktury
annotation	documentation Pozostałe dane
source	<pre> <xsd:element name="Informacje" minOccurs="0" maxOccurs="3"> <xsd:annotation> <xsd:documentation>Pozostałe dane</xsd:documentation> </xsd:annotation> <xsd:complexType> <xsd:sequence minOccurs="0"> <xsd:element name="StopkaFaktury" type="etd:TTekstowy" minOccurs="0"> <xsd:annotation> <xsd:documentation>Stopka faktury</xsd:documentation> </xsd:annotation> </xsd:element> </xsd:sequence> </xsd:complexType> </xsd:element> </pre>

element **Faktura/Stopka/Informacje/StopkaFaktury**

diagram	
namespace	http://crd.gov.pl/wzor/2024/10/31/10312/
type	etd:TTekstowy
properties	minOcc 0 maxOcc 1 content simple
facets	Kind Value Annotation minLength 1 maxLength 3500
annotation	documentation Stopka faktury
source	<pre><xsd:element name="StopkaFaktury" type="etd:TTekstowy" minOccurs="0"> <xsd:annotation> <xsd:documentation>Stopka faktury</xsd:documentation> </xsd:annotation> </xsd:element></pre>

element **Faktura/Stopka/Rejestry**

diagram	
namespace	http://crd.gov.pl/wzor/2024/10/31/10312/
properties	minOcc 0 maxOcc 100 content complex
children	tns:PełnaNazwa tns:KRS tns:REGON tns:BDO
annotation	documentation Numery podmiotu lub grupy podmiotów w innych rejestrach i bazach danych
source	<pre><xsd:element name="Rejestry" minOccurs="0" maxOccurs="100"> <xsd:annotation> <xsd:documentation>Numery podmiotu lub grupy podmiotów w innych rejestrach i bazach danych</xsd:documentation> </xsd:annotation> <xsd:complexType></pre>

	<pre> <xsd:sequence minOccurs="0"> <xsd:element name="PełnaNazwa" type="tns:TZnakowy" minOccurs="0"> <xsd:annotation> <xsd:documentation>Pełna nazwa</xsd:documentation> </xsd:annotation> </xsd:element> <xsd:element name="KRS" type="etd:TNrKRS" minOccurs="0"> <xsd:annotation> <xsd:documentation>Numer Krajowego Rejestru Sądowego</xsd:documentation> </xsd:annotation> </xsd:element> <xsd:element name="REGON" type="etd:TNrREGON" minOccurs="0"> <xsd:annotation> <xsd:documentation>REGON</xsd:documentation> </xsd:annotation> </xsd:element> <xsd:element name="BDO" minOccurs="0"> <xsd:annotation> <xsd:documentation>Numer w Bazie Danych o Odpadach</xsd:documentation> </xsd:annotation> <xsd:simpleType> <xsd:restriction base="tns:TZnakowy"> <xsd:maxLength value="9"/> </xsd:restriction> </xsd:simpleType> </xsd:element> </xsd:sequence> </xsd:complexType> </xsd:element> </pre>
--	---

element **Faktura/Stopka/Rejestry/PelnaNazwa**

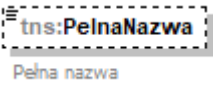
diagram										
namespace	http://crd.gov.pl/wzor/2024/10/31/10312/									
type	tns:TZnakowy									
properties	minOcc 0 maxOcc 1 content simple									
facets	<table border="1"> <thead> <tr> <th>Kind</th> <th>Value</th> <th>Annotation</th> </tr> </thead> <tbody> <tr> <td>minLength</td> <td>1</td> <td></td> </tr> <tr> <td>maxLength</td> <td>256</td> <td></td> </tr> </tbody> </table>	Kind	Value	Annotation	minLength	1		maxLength	256	
Kind	Value	Annotation								
minLength	1									
maxLength	256									
annotation	documentation Pełna nazwa									
source	<pre> <xsd:element name="PełnaNazwa" type="tns:TZnakowy" minOccurs="0"> <xsd:annotation> <xsd:documentation>Pełna nazwa</xsd:documentation> </xsd:annotation> </xsd:element> </pre>									

element Faktura/Stopka/Rejestry/KRS

diagram	 <p>Numer Krajowego Rejestru Sądowego</p>
namespace	http://crd.gov.pl/wzor/2024/10/31/10312/
type	etd:TNRKRS
properties	minOcc 0 maxOcc 1 content simple
facets	Kind Value Annotation pattern \d{10}
annotation	documentation Numer Krajowego Rejestru Sądowego
source	<pre><xsd:element name="KRS" type="etd:TNRKRS" minOccurs="0"> <xsd:annotation> <xsd:documentation>Numer Krajowego Rejestru Sądowego</xsd:documentation> </xsd:annotation> </xsd:element></pre>

element Faktura/Stopka/Rejestry/REGON

diagram	 <p>REGON</p>
namespace	http://crd.gov.pl/wzor/2024/10/31/10312/
type	etd:TNRREGON
properties	minOcc 0 maxOcc 1 content simple
annotation	documentation REGON
source	<pre><xsd:element name="REGON" type="etd:TNRREGON" minOccurs="0"> <xsd:annotation> <xsd:documentation>REGON</xsd:documentation> </xsd:annotation> </xsd:element></pre>

element Faktura/Stopka/Rejestry/BDO

diagram	 <p>Numer w Bazie Danych o Odpadach</p>
namespace	http://crd.gov.pl/wzor/2024/10/31/10312/
type	restriction of tns:TZnakowy
properties	minOcc 0 maxOcc 1 content simple

facets	Kind Value Annotation minLength 1 maxLength 9
annotation	documentation Numer w Bazie Danych o Odpadach
source	<pre><xsd:element name="BDO" minOccurs="0"> <xsd:annotation> <xsd:documentation>Numer w Bazie Danych o Odpadach</xsd:documentation> </xsd:annotation> <xsd:simpleType> <xsd:restriction base="tns:TZnakowy"> <xsd:maxLength value="9"/> </xsd:restriction> </xsd:simpleType> </xsd:element></pre>

element Faktura/Zalacznik

diagram	<pre>classDiagram class tns_Zalacznik["tns:Zalacznik"] class tns_BlokDanych["tns:BlokDanych"] tns_Zalacznik "1" -- "1..1000" tns_BlokDanych</pre>
namespace	http://crd.gov.pl/wzor/2024/10/31/10312/
properties	minOcc 0 maxOcc 1 content complex
children	tns:BlokDanych
annotation	documentation Załącznik do faktury VAT
source	<pre><xsd:element name="Zalacznik" minOccurs="0"> <xsd:annotation> <xsd:documentation>Załącznik do faktury VAT</xsd:documentation> </xsd:annotation> <xsd:complexType> <xsd:sequence> <xsd:element name="BlokDanych" maxOccurs="1000"> <xsd:annotation> <xsd:documentation>Szczegółowe dane załącznika</xsd:documentation> </xsd:annotation> <xsd:complexType> <xsd:sequence> <xsd:element name="ZNaglowek" type="tns:TZnakowy512" minOccurs="0"> <xsd:annotation> <xsd:documentation>Nagłówek bloku danych</xsd:documentation> </xsd:annotation> </xsd:element> <xsd:element name="MetaDane" maxOccurs="1000"> <xsd:annotation> <xsd:documentation>Dane opisowe</xsd:documentation> </xsd:annotation> <xsd:complexType> <xsd:sequence> <xsd:element name="ZKlucz" type="tns:TZnakowy"></pre>

```

        <xsd:annotation>
          <xsd:documentation>Klucz</xsd:documentation>
        </xsd:annotation>
      </xsd:element>
      <xsd:element name="ZWartosc" type="tns:TZnakowy">
        <xsd:annotation>
          <xsd:documentation>Wartość</xsd:documentation>
        </xsd:annotation>
      </xsd:element>
    </xsd:sequence>
  </xsd:complexType>
</xsd:element>
<xsd:element name="Tekst" minOccurs="0">
  <xsd:annotation>
    <xsd:documentation>Część tekstowa bloku
danych</xsd:documentation>
  </xsd:annotation>
</xsd:complexType>
  <xsd:sequence>
    <xsd:element name="Akapit" type="tns:TZnakowy512"
maxOccurs="10">
      <xsd:annotation>
        <xsd:documentation>Opis</xsd:documentation>
      </xsd:annotation>
    </xsd:element>
  </xsd:sequence>
</xsd:complexType>
</xsd:element>
<xsd:sequence minOccurs="0">
  <xsd:element name="Tabela" minOccurs="0" maxOccurs="1000">
    <xsd:annotation>
      <xsd:documentation>Tabele</xsd:documentation>
    </xsd:annotation>
    <xsd:complexType>
      <xsd:sequence>
        <xsd:element name="TMetaDane" minOccurs="0" maxOccurs="1000">
          <xsd:annotation>
            <xsd:documentation>Dane opisowe dotyczące
tabeli</xsd:documentation>
          </xsd:annotation>
          <xsd:complexType>
            <xsd:sequence>
              <xsd:element name="TKlucz" type="tns:TZnakowy">
                <xsd:annotation>
                  <xsd:documentation>Klucz</xsd:documentation>
                </xsd:annotation>
              </xsd:element>
              <xsd:element name="TWartosc" type="tns:TZnakowy">
                <xsd:annotation>
                  <xsd:documentation>Wartość</xsd:documentation>
                </xsd:annotation>
              </xsd:element>
            </xsd:sequence>
          </xsd:complexType>
        </xsd:element>
      </xsd:sequence>
    </xsd:complexType>
  </xsd:element>

```

```

minOccurs="0">
    <xsd:element name="Opis" type="tns:TZnakowy512"
        <xsd:annotation>
            <xsd:documentation>Opis</xsd:documentation>
        </xsd:annotation>
    </xsd:element>
    <xsd:element name="TNaglowek">
        <xsd:annotation>
            <xsd:documentation>Nagłówek tabeli</xsd:documentation>
        </xsd:annotation>
        <xsd:complexType>
            <xsd:sequence>
                <xsd:element name="Kol" maxOccurs="20">
                    <xsd:complexType>
                        <xsd:sequence>
                            <xsd:element name="NKom">
                                <xsd:annotation>
                                    <xsd:documentation>Zawartość
pola</xsd:documentation>
                                </xsd:annotation>
                            <xsd:complexType>
                                <xsd:simpleContent>
                                    <xsd:extension base="tns:TZnakowy2"/>
                                </xsd:simpleContent>
                            </xsd:complexType>
                        </xsd:sequence>
                    </xsd:element>
                </xsd:sequence>
            <xsd:attribute name="Typ" use="required">
                <xsd:simpleType>
                    <xsd:restriction base="xsd:string">
                        <xsd:enumeration value="date"/>
                        <xsd:enumeration value="datetime"/>
                        <xsd:enumeration value="dec"/>
                        <xsd:enumeration value="int"/>
                        <xsd:enumeration value="time"/>
                        <xsd:enumeration value="txt"/>
                    </xsd:restriction>
                </xsd:simpleType>
            </xsd:attribute>
        </xsd:complexType>
    </xsd:element>
</xsd:sequence>
</xsd:complexType>
</xsd:element>
<xsd:element name="Wiersz" maxOccurs="1000">
    <xsd:annotation>
        <xsd:documentation>Wiersze tabeli</xsd:documentation>
    </xsd:annotation>
    <xsd:complexType>
        <xsd:sequence>
            <xsd:element name="WKom" type="tns:TZnakowy2"
maxOccurs="20">
                <xsd:annotation>
                    <xsd:documentation>Zawartość
pola</xsd:documentation>

```

```

        </xsd:annotation>
        </xsd:element>
    </xsd:sequence>
</xsd:complexType>
</xsd:element>
<xsd:element name="Suma" minOccurs="0">
    <xsd:annotation>
        <xsd:documentation>Podsumowania
tabeli</xsd:documentation>
    </xsd:annotation>
    <xsd:complexType>
        <xsd:sequence>
            <xsd:element name="SKom" type="tns:TZnakowy2"
maxOccurs="20">
                <xsd:annotation>
                    <xsd:documentation>Zawartość
pola</xsd:documentation>
                </xsd:annotation>
            </xsd:element>
        </xsd:sequence>
    </xsd:complexType>
</xsd:element>
</xsd:sequence>
</xsd:complexType>
</xsd:element>
</xsd:sequence>
</xsd:complexType>
</xsd:element>
</xsd:sequence>
</xsd:complexType>
</xsd:element>
</xsd:sequence>
</xsd:complexType>
</xsd:element>
</xsd:sequence>
</xsd:complexType>
</xsd:element>

```

element **Faktura/Zalacznik/BlokDanych**

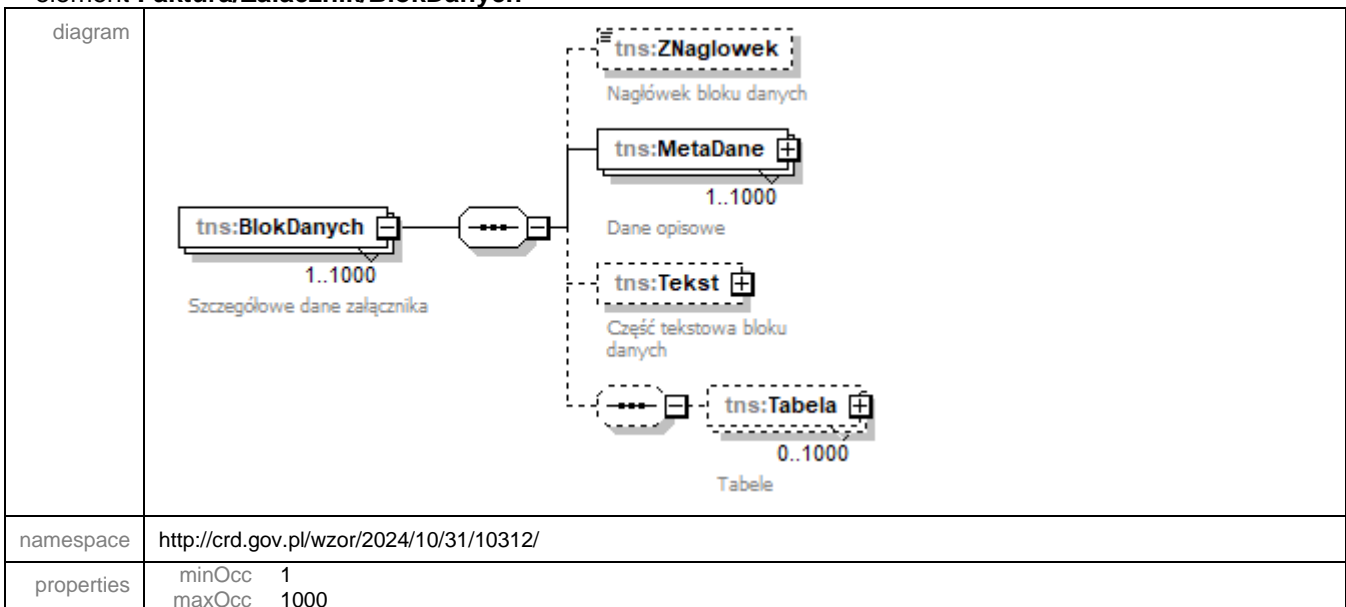

	content complex
children	tns:ZNaglowek tns:MetaDane tns:Tekst tns:Tabela
annotation	documentation Szczegółowe dane załącznika
source	<pre> <xsd:element name="BlokDanych" maxOccurs="1000"> <xsd:annotation> <xsd:documentation>Szczegółowe dane załącznika</xsd:documentation> </xsd:annotation> <xsd:complexType> <xsd:sequence> <xsd:element name="ZNaglowek" type="tns:TZnakowy512" minOccurs="0"> <xsd:annotation> <xsd:documentation>Nagłówek bloku danych</xsd:documentation> </xsd:annotation> </xsd:element> <xsd:element name="MetaDane" maxOccurs="1000"> <xsd:annotation> <xsd:documentation>Dane opisowe</xsd:documentation> </xsd:annotation> <xsd:complexType> <xsd:sequence> <xsd:element name="ZKlucz" type="tns:TZnakowy"> <xsd:annotation> <xsd:documentation>Klucz</xsd:documentation> </xsd:annotation> </xsd:element> <xsd:element name="ZWartosc" type="tns:TZnakowy"> <xsd:annotation> <xsd:documentation>Wartość</xsd:documentation> </xsd:annotation> </xsd:element> </xsd:sequence> </xsd:complexType> </xsd:element> <xsd:element name="Tekst" minOccurs="0"> <xsd:annotation> <xsd:documentation>Część tekstowa bloku danych</xsd:documentation> </xsd:annotation> <xsd:complexType> <xsd:sequence> <xsd:element name="Akapit" type="tns:TZnakowy512" maxOccurs="10"> <xsd:annotation> <xsd:documentation>Opis</xsd:documentation> </xsd:annotation> </xsd:element> </xsd:sequence> </xsd:complexType> </xsd:element> <xsd:sequence minOccurs="0"> <xsd:element name="Tabela" minOccurs="0" maxOccurs="1000"> <xsd:annotation> <xsd:documentation>Tabele</xsd:documentation> </xsd:annotation> <xsd:complexType> <xsd:sequence> </pre>

```

<xsd:element name="TMetaDane" minOccurs="0" maxOccurs="1000">
  <xsd:annotation>
    <xsd:documentation>Dane opisowe dotyczące
tabeli</xsd:documentation>
  </xsd:annotation>
  <xsd:complexType>
    <xsd:sequence>
      <xsd:element name="TKlucz" type="tns:TZnakowy">
        <xsd:annotation>
          <xsd:documentation>Klucz</xsd:documentation>
        </xsd:annotation>
      </xsd:element>
      <xsd:element name="TWartosc" type="tns:TZnakowy">
        <xsd:annotation>
          <xsd:documentation>Wartość</xsd:documentation>
        </xsd:annotation>
      </xsd:element>
    </xsd:sequence>
  </xsd:complexType>
</xsd:element>
<xsd:element name="Opis" type="tns:TZnakowy512" minOccurs="0">
  <xsd:annotation>
    <xsd:documentation>Opis</xsd:documentation>
  </xsd:annotation>
</xsd:element>
<xsd:element name="TNaglowek">
  <xsd:annotation>
    <xsd:documentation>Nagłówek tabeli</xsd:documentation>
  </xsd:annotation>
  <xsd:complexType>
    <xsd:sequence>
      <xsd:element name="Kol" maxOccurs="20">
        <xsd:complexType>
          <xsd:sequence>
            <xsd:element name="NKom">
              <xsd:annotation>
                <xsd:documentation>Zawartość
pola</xsd:documentation>
              </xsd:annotation>
            <xsd:complexType>
              <xsd:simpleContent>
                <xsd:extension base="tns:TZnakowy2"/>
              </xsd:simpleContent>
            </xsd:complexType>
          </xsd:sequence>
        </xsd:element>
      </xsd:sequence>
      <xsd:attribute name="Typ" use="required">
        <xsd:simpleType>
          <xsd:restriction base="xsd:string">
            <xsd:enumeration value="date"/>
            <xsd:enumeration value="datetime"/>
            <xsd:enumeration value="dec"/>
            <xsd:enumeration value="int"/>
            <xsd:enumeration value="time"/>
            <xsd:enumeration value="txt"/>
          </xsd:restriction>
        </xsd:simpleType>
      </xsd:attribute>
    </xsd:sequence>
  </xsd:complexType>
</xsd:element>

```

```

        </xsd:restriction>
        </xsd:simpleType>
        </xsd:attribute>
        </xsd:complexType>
        </xsd:element>
        </xsd:sequence>
        </xsd:complexType>
        </xsd:element>
        <xsd:element name="Wiersz" maxOccurs="1000">
        <xsd:annotation>
        <xsd:documentation>Wiersze tabeli</xsd:documentation>
        </xsd:annotation>
        <xsd:complexType>
        <xsd:sequence>
        <xsd:element name="WKom" type="tns:TZnakowy2" maxOccurs="20">
        <xsd:annotation>
        <xsd:documentation>Zawartość pola</xsd:documentation>
        </xsd:annotation>
        </xsd:element>
        </xsd:sequence>
        </xsd:complexType>
        </xsd:element>
        <xsd:element name="Suma" minOccurs="0">
        <xsd:annotation>
        <xsd:documentation>Podsumowania tabeli</xsd:documentation>
        </xsd:annotation>
        <xsd:complexType>
        <xsd:sequence>
        <xsd:element name="SKom" type="tns:TZnakowy2" maxOccurs="20">
        <xsd:annotation>
        <xsd:documentation>Zawartość pola</xsd:documentation>
        </xsd:annotation>
        </xsd:element>
        </xsd:sequence>
        </xsd:complexType>
        </xsd:element>
        </xsd:sequence>
        </xsd:sequence>
        </xsd:complexType>
        </xsd:element>
    </xsd:element>

```

element **Faktura/Zalacznik/BlokDanych/ZNaglowek**

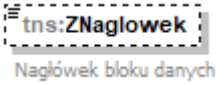
diagram	
namespace	http://crd.gov.pl/wzor/2024/10/31/10312/
type	tns:TZnakowy512
properties	minOcc 0 maxOcc 1

	content simple
facets	Kind Value Annotation minLength 1 maxLength 512
annotation	documentation Nagłówek bloku danych
source	<pre><xsd:element name="ZNaglowek" type="tns:TZnakowy512" minOccurs="0"> <xsd:annotation> <xsd:documentation>Nagłówek bloku danych</xsd:documentation> </xsd:annotation> </xsd:element></pre>

element Faktura/Zalacznik/BlokDanych/MetaDane

diagram	
namespace	http://crd.gov.pl/wzor/2024/10/31/10312/
properties	minOcc 1 maxOcc 1000 content complex
children	tns:ZKlucz tns:ZWartosc
annotation	documentation Dane opisowe
source	<pre><xsd:element name="MetaDane" maxOccurs="1000"> <xsd:annotation> <xsd:documentation>Dane opisowe</xsd:documentation> </xsd:annotation> <xsd:complexType> <xsd:sequence> <xsd:element name="ZKlucz" type="tns:TZnakowy"> <xsd:annotation> <xsd:documentation>Klucz</xsd:documentation> </xsd:annotation> </xsd:element> <xsd:element name="ZWartosc" type="tns:TZnakowy"> <xsd:annotation> <xsd:documentation>Wartość</xsd:documentation> </xsd:annotation> </xsd:element> </xsd:sequence> </xsd:complexType> </xsd:element></pre>

element **Faktura/Zalacznik/BlokDanych/MetaDane/ZKlucz**

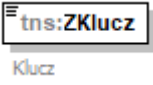
diagram	 The diagram shows a rectangular box with a header 'tns:ZKlucz' and the text 'Klucz' below it.									
namespace	http://crd.gov.pl/wzor/2024/10/31/10312/									
type	tns:TZnakowy									
properties	content simple									
facets	<table border="1"> <thead> <tr> <th>Kind</th> <th>Value</th> <th>Annotation</th> </tr> </thead> <tbody> <tr> <td>minLength</td> <td>1</td> <td></td> </tr> <tr> <td>maxLength</td> <td>256</td> <td></td> </tr> </tbody> </table>	Kind	Value	Annotation	minLength	1		maxLength	256	
Kind	Value	Annotation								
minLength	1									
maxLength	256									
annotation	documentation Klucz									
source	<pre><xsd:element name="ZKlucz" type="tns:TZnakowy"> <xsd:annotation> <xsd:documentation>Klucz</xsd:documentation> </xsd:annotation> </xsd:element></pre>									

element **Faktura/Zalacznik/BlokDanych/MetaDane/ZWartosc**

diagram	 The diagram shows a rectangular box with a header 'tns:ZWartosc' and the text 'Wartość' below it.									
namespace	http://crd.gov.pl/wzor/2024/10/31/10312/									
type	tns:TZnakowy									
properties	content simple									
facets	<table border="1"> <thead> <tr> <th>Kind</th> <th>Value</th> <th>Annotation</th> </tr> </thead> <tbody> <tr> <td>minLength</td> <td>1</td> <td></td> </tr> <tr> <td>maxLength</td> <td>256</td> <td></td> </tr> </tbody> </table>	Kind	Value	Annotation	minLength	1		maxLength	256	
Kind	Value	Annotation								
minLength	1									
maxLength	256									
annotation	documentation Wartość									
source	<pre><xsd:element name="ZWartosc" type="tns:TZnakowy"> <xsd:annotation> <xsd:documentation>Wartość</xsd:documentation> </xsd:annotation> </xsd:element></pre>									

element **Faktura/Zalacznik/BlokDanych/Tekst**

diagram	 The diagram shows two elements connected by a line. On the left is a dashed box labeled 'tns:Tekst' with the text 'Część tekstowa bloku danych' below it. On the right is a solid box labeled 'tns:Akapit' with the text 'Opis' below it. A multiplicity '1..10' is shown near the connection line.						
namespace	http://crd.gov.pl/wzor/2024/10/31/10312/						
properties	<table border="1"> <tbody> <tr> <td>minOcc</td> <td>0</td> </tr> <tr> <td>maxOcc</td> <td>1</td> </tr> <tr> <td>content</td> <td>complex</td> </tr> </tbody> </table>	minOcc	0	maxOcc	1	content	complex
minOcc	0						
maxOcc	1						
content	complex						

children	tns:Akapit
annotation	documentation Część tekstowa bloku danych
source	<pre> <xsd:element name="Tekst" minOccurs="0"> <xsd:annotation> <xsd:documentation>Część tekstowa bloku danych</xsd:documentation> </xsd:annotation> <xsd:complexType> <xsd:sequence> <xsd:element name="Akapit" type="tns:TZnakowy512" maxOccurs="10"> <xsd:annotation> <xsd:documentation>Opis</xsd:documentation> </xsd:annotation> </xsd:element> </xsd:sequence> </xsd:complexType> </xsd:element> </pre>

element Faktura/Zalacznik/BlokDanych/Tekst/Akapit

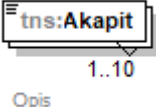
diagram	
namespace	http://crd.gov.pl/wzor/2024/10/31/10312/
type	tns:TZnakowy512
properties	minOcc 1 maxOcc 10 content simple
facets	Kind Value Annotation minLength 1 maxLength 512
annotation	documentation Opis
source	<pre> <xsd:element name="Akapit" type="tns:TZnakowy512" maxOccurs="10"> <xsd:annotation> <xsd:documentation>Opis</xsd:documentation> </xsd:annotation> </xsd:element> </pre>

element **Faktura/Zalacznik/BlokDanych/Tabela**

diagram	<p>The diagram shows the structure of the 'Tabela' element. It is a sequence of five child elements: 'tns:TMetaDane' (0..1000), 'tns:Opis' (0..1), 'tns:TNaglowek' (1..1), 'tns:Wiersz' (1..1000), and 'tns:Suma' (0..1). Each element has a brief description: 'Dane opisowe dotyczące tabeli', 'Opis', 'Nagłówek tabeli', 'Wiersze tabeli', and 'Podsumowania tabeli' respectively.</p>
namespace	http://crd.gov.pl/wzor/2024/10/31/10312/
properties	minOcc 0 maxOcc 1000 content complex
children	tns:TMetaDane tns:Opis tns:TNaglowek tns:Wiersz tns:Suma
annotation	documentation Tabele
source	<pre> <xsd:element name="Tabela" minOccurs="0" maxOccurs="1000"> <xsd:annotation> <xsd:documentation>Tabele</xsd:documentation> </xsd:annotation> <xsd:complexType> <xsd:sequence> <xsd:element name="TMetaDane" minOccurs="0" maxOccurs="1000"> <xsd:annotation> <xsd:documentation>Dane opisowe dotyczące tabeli</xsd:documentation> </xsd:annotation> <xsd:complexType> <xsd:sequence> <xsd:element name="TKlucz" type="tns:TZnakowy"> <xsd:annotation> <xsd:documentation>Klucz</xsd:documentation> </xsd:annotation> </xsd:element> <xsd:element name="TWartosc" type="tns:TZnakowy"> <xsd:annotation> <xsd:documentation>Wartość</xsd:documentation> </xsd:annotation> </xsd:element> </xsd:sequence> </xsd:complexType> </xsd:element> <xsd:element name="Opis" type="tns:TZnakowy512" minOccurs="0"> <xsd:annotation> </pre>

```

    <xsd:documentation>Opis</xsd:documentation>
  </xsd:annotation>
</xsd:element>
<xsd:element name="TNaglowek">
  <xsd:annotation>
    <xsd:documentation>Nagłówek tabeli</xsd:documentation>
  </xsd:annotation>
  <xsd:complexType>
    <xsd:sequence>
      <xsd:element name="Kol" maxOccurs="20">
        <xsd:complexType>
          <xsd:sequence>
            <xsd:element name="NKom">
              <xsd:annotation>
                <xsd:documentation>Zawartość pola</xsd:documentation>
              </xsd:annotation>
              <xsd:complexType>
                <xsd:simpleContent>
                  <xsd:extension base="tns:TZnakowy2"/>
                </xsd:simpleContent>
              </xsd:complexType>
            </xsd:element>
          </xsd:sequence>
        </xsd:complexType>
        <xsd:attribute name="Typ" use="required">
          <xsd:simpleType>
            <xsd:restriction base="xsd:string">
              <xsd:enumeration value="date"/>
              <xsd:enumeration value="datetime"/>
              <xsd:enumeration value="dec"/>
              <xsd:enumeration value="int"/>
              <xsd:enumeration value="time"/>
              <xsd:enumeration value="txt"/>
            </xsd:restriction>
          </xsd:simpleType>
        </xsd:attribute>
      </xsd:complexType>
    </xsd:element>
  </xsd:sequence>
</xsd:complexType>
<xsd:element name="Wiersz" maxOccurs="1000">
  <xsd:annotation>
    <xsd:documentation>Wiersze tabeli</xsd:documentation>
  </xsd:annotation>
  <xsd:complexType>
    <xsd:sequence>
      <xsd:element name="WKom" type="tns:TZnakowy2" maxOccurs="20">
        <xsd:annotation>
          <xsd:documentation>Zawartość pola</xsd:documentation>
        </xsd:annotation>
      </xsd:element>
    </xsd:sequence>
  </xsd:complexType>
</xsd:element>
<xsd:element name="Suma" minOccurs="0">

```

```

<xsd:annotation>
  <xsd:documentation>Podsumowania tabeli</xsd:documentation>
</xsd:annotation>
<xsd:complexType>
  <xsd:sequence>
    <xsd:element name="SKom" type="tns:TZnakowy2" maxOccurs="20">
      <xsd:annotation>
        <xsd:documentation>Zawartość pola</xsd:documentation>
      </xsd:annotation>
    </xsd:element>
  </xsd:sequence>
</xsd:complexType>
</xsd:element>
</xsd:sequence>
</xsd:complexType>
</xsd:element>

```

element **Faktura/Zalacznik/BlokDanych/Tabela/TMetaDane**

diagram	
namespace	http://crd.gov.pl/wzor/2024/10/31/10312/
properties	minOcc 0 maxOcc 1000 content complex
children	tns:TKlucz tns:TWartosc
annotation	documentation Dane opisowe dotyczące tabeli
source	<pre> <xsd:element name="TMetaDane" minOccurs="0" maxOccurs="1000"> <xsd:annotation> <xsd:documentation>Dane opisowe dotyczące tabeli</xsd:documentation> </xsd:annotation> <xsd:complexType> <xsd:sequence> <xsd:element name="TKlucz" type="tns:TZnakowy"> <xsd:annotation> <xsd:documentation>Klucz</xsd:documentation> </xsd:annotation> </xsd:element> <xsd:element name="TWartosc" type="tns:TZnakowy"> <xsd:annotation> <xsd:documentation>Wartość</xsd:documentation> </xsd:annotation> </xsd:element> </xsd:sequence> </xsd:complexType> </xsd:element> </pre>

element **Faktura/Zalacznik/BlokDanych/Tabela/TMetaDane/TKlucz**

diagram	 The diagram shows a box labeled 'tns:TKlucz' with a key symbol to its left. Below the box, the word 'Klucz' is written.									
namespace	http://crd.gov.pl/wzor/2024/10/31/10312/									
type	tns:TZnakowy									
properties	content simple									
facets	<table border="1"> <thead> <tr> <th>Kind</th> <th>Value</th> <th>Annotation</th> </tr> </thead> <tbody> <tr> <td>minLength</td> <td>1</td> <td></td> </tr> <tr> <td>maxLength</td> <td>256</td> <td></td> </tr> </tbody> </table>	Kind	Value	Annotation	minLength	1		maxLength	256	
Kind	Value	Annotation								
minLength	1									
maxLength	256									
annotation	documentation Klucz									
source	<pre><xsd:element name="TKlucz" type="tns:TZnakowy"> <xsd:annotation> <xsd:documentation>Klucz</xsd:documentation> </xsd:annotation> </xsd:element></pre>									

element **Faktura/Zalacznik/BlokDanych/Tabela/TMetaDane/TWartosc**

diagram	 The diagram shows a box labeled 'tns:TWartosc' with a key symbol to its left. Below the box, the word 'Wartość' is written.									
namespace	http://crd.gov.pl/wzor/2024/10/31/10312/									
type	tns:TZnakowy									
properties	content simple									
facets	<table border="1"> <thead> <tr> <th>Kind</th> <th>Value</th> <th>Annotation</th> </tr> </thead> <tbody> <tr> <td>minLength</td> <td>1</td> <td></td> </tr> <tr> <td>maxLength</td> <td>256</td> <td></td> </tr> </tbody> </table>	Kind	Value	Annotation	minLength	1		maxLength	256	
Kind	Value	Annotation								
minLength	1									
maxLength	256									
annotation	documentation Wartość									
source	<pre><xsd:element name="TWartosc" type="tns:TZnakowy"> <xsd:annotation> <xsd:documentation>Wartość</xsd:documentation> </xsd:annotation> </xsd:element></pre>									

element **Faktura/Zalacznik/BlokDanych/Tabela/Opis**

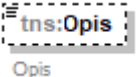
diagram	 The diagram shows a box labeled 'tns:Opis' with a key symbol to its left. Below the box, the word 'Opis' is written.				
namespace	http://crd.gov.pl/wzor/2024/10/31/10312/				
type	tns:TZnakowy512				
properties	<table border="1"> <tbody> <tr> <td>minOcc</td> <td>0</td> </tr> <tr> <td>maxOcc</td> <td>1</td> </tr> </tbody> </table>	minOcc	0	maxOcc	1
minOcc	0				
maxOcc	1				

	content simple
facets	Kind Value Annotation minLength 1 maxLength 512
annotation	documentation Opis
source	<pre><xsd:element name="Opis" type="tns:TZnakowy512" minOccurs="0"> <xsd:annotation> <xsd:documentation>Opis</xsd:documentation> </xsd:annotation> </xsd:element></pre>

element Faktura/Zalacznik/BlokDanych/Tabela/TNaglowek

diagram	<pre> classDiagram class TNaglowek { Kol 1..20 } class Kol TNaglowek "1" -- "1..20" Kol </pre>
namespace	http://crd.gov.pl/wzor/2024/10/31/10312/
properties	content complex
children	tns:Kol
annotation	documentation Nagłówek tabeli
source	<pre><xsd:element name="TNaglowek"> <xsd:annotation> <xsd:documentation>Nagłówek tabeli</xsd:documentation> </xsd:annotation> <xsd:complexType> <xsd:sequence> <xsd:element name="Kol" maxOccurs="20"> <xsd:complexType> <xsd:sequence> <xsd:element name="NKom"> <xsd:annotation> <xsd:documentation>Zawartość pola</xsd:documentation> </xsd:annotation> <xsd:complexType> <xsd:simpleContent> <xsd:extension base="tns:TZnakowy2"/> </xsd:simpleContent> </xsd:complexType> </xsd:element> </xsd:sequence> </xsd:complexType> </xsd:element> </xsd:sequence> <xsd:attribute name="Typ" use="required"> <xsd:simpleType> <xsd:restriction base="xsd:string"> <xsd:enumeration value="date"/> <xsd:enumeration value="datetime"/> <xsd:enumeration value="dec"/> <xsd:enumeration value="int"/> <xsd:enumeration value="time"/> <xsd:enumeration value="txt"/> </xsd:restriction> </xsd:simpleType> </xsd:attribute> </xsd:complexType> </xsd:element></pre>

```

        </xsd:simpleType>
    </xsd:attribute>
</xsd:complexType>
</xsd:element>
</xsd:sequence>
</xsd:complexType>
</xsd:element>

```

element **Faktura/Zalacznik/BlokDanych/Tabela/TNaglowek/Kol**

diagram						
namespace	http://crd.gov.pl/wzor/2024/10/31/10312/					
properties	minOcc	1	maxOcc	20	content	complex
children	tns:NKom					
attributes	Name	Type	Use	Default	Fixed	Annotation
	Typ	derived by: xsd:string	required			
source	<pre> <xsd:element name="Kol" maxOccurs="20"> <xsd:complexType> <xsd:sequence> <xsd:element name="NKom"> <xsd:annotation> <xsd:documentation>Zawartość pola</xsd:documentation> </xsd:annotation> <xsd:complexType> <xsd:simpleContent> <xsd:extension base="tns:TZnakowy2"/> </xsd:simpleContent> </xsd:complexType> </xsd:element> </xsd:sequence> <xsd:attribute name="Typ" use="required"> <xsd:simpleType> <xsd:restriction base="xsd:string"> <xsd:enumeration value="date"/> <xsd:enumeration value="datetime"/> <xsd:enumeration value="dec"/> <xsd:enumeration value="int"/> <xsd:enumeration value="time"/> <xsd:enumeration value="txt"/> </xsd:restriction> </xsd:simpleType> </xsd:attribute> </xsd:complexType> </pre>					

	<code></xsd:element></code>
--	-----------------------------------

attribute **Faktura/Zalacznik/BlokDanych/Tabela/TNaglowek/Kol/@Typ**

type	restriction of xsd:string																					
properties	use required																					
facets	<table border="1"> <thead> <tr> <th>Kind</th> <th>Value</th> <th>Annotation</th> </tr> </thead> <tbody> <tr> <td>enumeration</td> <td>date</td> <td></td> </tr> <tr> <td>enumeration</td> <td>datetime</td> <td></td> </tr> <tr> <td>enumeration</td> <td>dec</td> <td></td> </tr> <tr> <td>enumeration</td> <td>int</td> <td></td> </tr> <tr> <td>enumeration</td> <td>time</td> <td></td> </tr> <tr> <td>enumeration</td> <td>txt</td> <td></td> </tr> </tbody> </table>	Kind	Value	Annotation	enumeration	date		enumeration	datetime		enumeration	dec		enumeration	int		enumeration	time		enumeration	txt	
Kind	Value	Annotation																				
enumeration	date																					
enumeration	datetime																					
enumeration	dec																					
enumeration	int																					
enumeration	time																					
enumeration	txt																					
source	<pre><xsd:attribute name="Typ" use="required"> <xsd:simpleType> <xsd:restriction base="xsd:string"> <xsd:enumeration value="date"/> <xsd:enumeration value="datetime"/> <xsd:enumeration value="dec"/> <xsd:enumeration value="int"/> <xsd:enumeration value="time"/> <xsd:enumeration value="txt"/> </xsd:restriction> </xsd:simpleType> </xsd:attribute></pre>																					

element **Faktura/Zalacznik/BlokDanych/Tabela/TNaglowek/Kol/NKom**

diagram										
namespace	http://crd.gov.pl/wzor/2024/10/31/10312/									
type	extension of tns:TZnakowy2									
properties	content complex									
facets	<table border="1"> <thead> <tr> <th>Kind</th> <th>Value</th> <th>Annotation</th> </tr> </thead> <tbody> <tr> <td>minLength</td> <td>0</td> <td></td> </tr> <tr> <td>maxLength</td> <td>256</td> <td></td> </tr> </tbody> </table>	Kind	Value	Annotation	minLength	0		maxLength	256	
Kind	Value	Annotation								
minLength	0									
maxLength	256									
annotation	documentation Zawartość pola									
source	<pre><xsd:element name="NKom"> <xsd:annotation> <xsd:documentation>Zawartość pola</xsd:documentation> </xsd:annotation> <xsd:complexType> <xsd:simpleContent> <xsd:extension base="tns:TZnakowy2"/> </xsd:simpleContent> </xsd:complexType></pre>									

	<code></xsd:element></code>
--	-----------------------------------

element **Faktura/Zalacznik/BlokDanych/Tabela/Wiersz**

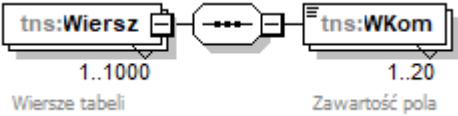
diagram	 <p>1..1000 Wiersze tabeli</p> <p>1..20 Zawartość pola</p>
namespace	http://crd.gov.pl/wzor/2024/10/31/10312/
properties	minOcc 1 maxOcc 1000 content complex
children	tns:WKom
annotation	documentation Wiersze tabeli
source	<pre><xsd:element name="Wiersz" maxOccurs="1000"> <xsd:annotation> <xsd:documentation>Wiersze tabeli</xsd:documentation> </xsd:annotation> <xsd:complexType> <xsd:sequence> <xsd:element name="WKom" type="tns:TZnakowy2" maxOccurs="20"> <xsd:annotation> <xsd:documentation>Zawartość pola</xsd:documentation> </xsd:annotation> </xsd:element> </xsd:sequence> </xsd:complexType> </xsd:element></pre>

element **Faktura/Zalacznik/BlokDanych/Tabela/Wiersz/WKom**

diagram	 <p>1..20 Zawartość pola</p>
namespace	http://crd.gov.pl/wzor/2024/10/31/10312/
type	tns:TZnakowy2
properties	minOcc 1 maxOcc 20 content simple
facets	Kind Value Annotation minLength 0 maxLength 256
annotation	documentation Zawartość pola
source	<pre><xsd:element name="WKom" type="tns:TZnakowy2" maxOccurs="20"> <xsd:annotation> <xsd:documentation>Zawartość pola</xsd:documentation> </xsd:annotation></pre>

	<code></xsd:element></code>
--	-----------------------------------

element **Faktura/Zalacznik/BlokDanych/Tabela/Suma**

diagram	<pre>classDiagram class Suma { Podsumowania tabeli } class SKom { Zawartość pola } Suma "1" -- "1..20" SKom</pre>
namespace	<code>http://crd.gov.pl/wzor/2024/10/31/10312/</code>
properties	minOcc 0 maxOcc 1 content complex
children	tns:SKom
annotation	documentation Podsumowania tabeli
source	<pre><xsd:element name="Suma" minOccurs="0"> <xsd:annotation> <xsd:documentation>Podsumowania tabeli</xsd:documentation> </xsd:annotation> <xsd:complexType> <xsd:sequence> <xsd:element name="SKom" type="tns:TZnakowy2" maxOccurs="20"> <xsd:annotation> <xsd:documentation>Zawartość pola</xsd:documentation> </xsd:annotation> </xsd:element> </xsd:sequence> </xsd:complexType> </xsd:element></pre>

element **Faktura/Zalacznik/BlokDanych/Tabela/Suma/SKom**

diagram	<pre>classDiagram class SKom { Zawartość pola } SKom "1..20"</pre>
namespace	<code>http://crd.gov.pl/wzor/2024/10/31/10312/</code>
type	tns:TZnakowy2
properties	minOcc 1 maxOcc 20 content simple
facets	Kind Value Annotation minLength 0 maxLength 256
annotation	documentation Zawartość pola
source	<pre><xsd:element name="SKom" type="tns:TZnakowy2" maxOccurs="20"> <xsd:annotation> <xsd:documentation>Zawartość pola</xsd:documentation> </xsd:annotation></pre>

</xsd:element>

complexType TAdres

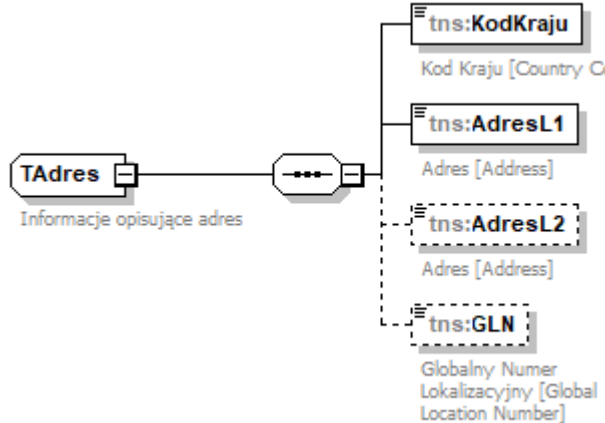
diagram	
namespace	http://crd.gov.pl/wzor/2024/10/31/10312/
children	tns:KodKraju tns:AdresL1 tns:AdresL2 tns:GLN
used by	elements Faktura/Podmiot1/Adres Faktura/Podmiot2/Adres Faktura/Podmiot3/Adres Faktura/PodmiotUpowazniony/Adres Faktura/Fa/Podmiot1K/Adres Faktura/Fa/Podmiot2K/Adres Faktura/Podmiot1/AdresKoresp Faktura/Podmiot2/AdresKoresp Faktura/Podmiot3/AdresKoresp Faktura/PodmiotUpowazniony/AdresKoresp Faktura/Fa/WarunkiTransakcji/Transport/Przewoznik/AdresPrzewoznika Faktura/Fa/WarunkiTransakcji/Transport/WyslukaDo Faktura/Fa/WarunkiTransakcji/Transport/WyslukaPrzez Faktura/Fa/WarunkiTransakcji/Transport/WyslukaZ
annotation	documentation Informacje opisujące adres
source	<pre><xsd:complexType name="TAdres"> <xsd:annotation> <xsd:documentation>Informacje opisujące adres</xsd:documentation> </xsd:annotation> <xsd:sequence> <xsd:element name="KodKraju" type="etd:TKodKraju"> <xsd:annotation> <xsd:documentation>Kod Kraju [Country Code]</xsd:documentation> </xsd:annotation> </xsd:element> <xsd:element name="AdresL1" type="tns:TZnakowy512"> <xsd:annotation> <xsd:documentation>Adres [Address]</xsd:documentation> </xsd:annotation> </xsd:element> <xsd:element name="AdresL2" type="tns:TZnakowy512" minOccurs="0"> <xsd:annotation> <xsd:documentation>Adres [Address]</xsd:documentation> </xsd:annotation> </xsd:element> <xsd:element name="GLN" type="tns:TGLN" minOccurs="0"> <xsd:annotation> <xsd:documentation>Globalny Numer Lokalizacyjny [Global Location Number]</xsd:documentation> </xsd:annotation> </xsd:element> </xsd:sequence> </xsd:complexType></pre>

```

</xsd:annotation>
</xsd:element>
</xsd:sequence>
</xsd:complexType>

```

element **TAdres/KodKraju**

diagram	 Kod Kraju [Country Code]		
namespace	http://crd.gov.pl/wzor/2024/10/31/10312/		
type	etd:TKodKraju		
properties	content simple		
facets	Kind	Value	Annotation
	enumeration	AF	documentation AFGANISTAN
	enumeration	AX	documentation ALAND ISLANDS
	enumeration	AL	documentation ALBANIA
	enumeration	DZ	documentation ALGERIA
	enumeration	AD	documentation ANDORA
	enumeration	AO	documentation ANGOLA
	enumeration	AI	documentation ANGUILLA
	enumeration	AQ	documentation ANTARKTYDA
	enumeration	AG	documentation ANTIGUA I BARBUDA
	enumeration	AN	documentation ANTYLE HOLENDERSKIE
	enumeration	SA	documentation ARABIA SAUDYJSKA
	enumeration	AR	documentation ARGENTYNA
	enumeration	AM	documentation ARMENIA
	enumeration	AW	documentation ARUBA
	enumeration	AU	documentation AUSTRALIA
	enumeration	AT	documentation AUSTRIA
	enumeration	AZ	documentation AZERBEJDŻAN
	enumeration	BS	documentation BAHAMY
	enumeration	BH	documentation BAHRAJN
	enumeration	BD	documentation BANGLADESZ
	enumeration	BB	documentation BARBADOS
	enumeration	BE	documentation BELGIA
	enumeration	BZ	documentation BELIZE
	enumeration	BJ	documentation BENIN
	enumeration	BM	documentation

	enumeration	BT	BERMUDY documentation
	enumeration	BY	BHUTAN documentation
	enumeration	BO	BIAŁORUŚ documentation
	enumeration	BQ	BOLIWIA documentation
	enumeration	BA	BONAIRE, SINT EUSTATIUS I SABA documentation
	enumeration	BW	BOŚNIA I HERCEGOWINA documentation
	enumeration	BR	BOTSWANA documentation
	enumeration	BN	BRAZYLIA documentation
	enumeration	IO	BRUNEI DARUSSALAM documentation
	enumeration	BG	BRYTYJSKIE TERYTORIUM OCEANU INDYJSKIEGO documentation
	enumeration	BF	BULGARIA documentation
	enumeration	BI	BURKINA FASO documentation
	enumeration	XC	BURUNDI documentation
	enumeration	CL	CEUTA documentation
	enumeration	CN	CHILE documentation
	enumeration	HR	CHINY documentation
	enumeration	CW	CHORWACJA documentation
	enumeration	CY	CURAÇAO documentation
	enumeration	TD	CYPR documentation
	enumeration	ME	CZAD documentation
	enumeration	DK	CZARNOGÓRA documentation
	enumeration	DM	DANIA documentation
	enumeration	DO	DOMINIKA documentation
	enumeration	DJ	DOMINIKANA documentation
	enumeration	EG	DŻIBUTI documentation
	enumeration	EC	EGIPT documentation
	enumeration	ER	EKWADOR documentation
	enumeration	EE	ERYTREA documentation
	enumeration	ET	ESTONIA documentation
	enumeration	FK	ETIOPIA documentation
	enumeration	FJ	FALKLANDY documentation
	enumeration	PH	FIDŻI REPUBLIKA documentation
	enumeration	FI	FILIPINY documentation
	enumeration	FR	FINLANDIA documentation
	enumeration	TF	FRANCJA documentation

			FRANCUSKIE TERYTORIUM POŁUDNIOWE
enumeration	GA	documentation	GABON
enumeration	GM	documentation	GAMBIA
enumeration	GH	documentation	GHANA
enumeration	GI	documentation	GIBRALTAR
enumeration	GR	documentation	GRECJA
enumeration	GD	documentation	GRENADA
enumeration	GL	documentation	GRENLANDIA
enumeration	GE	documentation	GRUZJA
enumeration	GU	documentation	GUAM
enumeration	GG	documentation	GUERNSEY
enumeration	GY	documentation	GUJANA
enumeration	GF	documentation	GUJANA FRANCUSKA
enumeration	GP	documentation	GWADELUPA
enumeration	GT	documentation	GWATEMALA
enumeration	GN	documentation	GWINEA
enumeration	GQ	documentation	GWINEA RÓWNIKOWA
enumeration	GW	documentation	GWINEA-BISSAU
enumeration	HT	documentation	HAITI
enumeration	ES	documentation	HISZPANIA
enumeration	HN	documentation	HONDURAS
enumeration	HK	documentation	HONGKONG
enumeration	IN	documentation	INDIE
enumeration	ID	documentation	INDONEZJA
enumeration	IQ	documentation	IRAK
enumeration	IR	documentation	IRAN
enumeration	IE	documentation	IRLANDIA
enumeration	IS	documentation	ISLANDIA
enumeration	IL	documentation	IZRAEL
enumeration	JM	documentation	JAMAJKA
enumeration	JP	documentation	JAPONIA
enumeration	YE	documentation	JEMEN
enumeration	JE	documentation	JERSEY
enumeration	JO	documentation	JORDANIA
enumeration	KY	documentation	KAJMANY
enumeration	KH	documentation	

	enumeration	CM	KAMBODŻA documentation
	enumeration	CA	KAMERUN documentation
	enumeration	QA	KANADA documentation
	enumeration	KZ	KATAR documentation
	enumeration	KE	KAZACHSTAN documentation
	enumeration	KG	KENIA documentation
	enumeration	KI	KIRGISTAN documentation
	enumeration	CO	KIRIBATI documentation
	enumeration	KM	KOLUMBIA documentation
	enumeration	CG	KOMORY documentation
	enumeration	CD	KONGO documentation
	enumeration	KP	KONGO, REPUBLIKA DEMOKRATYCZNA documentation
	enumeration	XK	KOREAŃSKA REPUBLIKA LUDOWO-DEMOKRATYCZNA documentation
	enumeration	CR	KOSOWO documentation
	enumeration	CU	KOSTARYKA documentation
	enumeration	KW	KUBA documentation
	enumeration	LA	KUWEJT documentation
	enumeration	LS	LAOS documentation
	enumeration	LB	LESOTHO documentation
	enumeration	LR	LIBAN documentation
	enumeration	LY	LIBERIA documentation
	enumeration	LI	LIBIA documentation
	enumeration	LT	LIECHTENSTEIN documentation
	enumeration	LV	LITWA documentation
	enumeration	LU	ŁOTWA documentation
	enumeration	MK	LUKSEMBURG documentation
	enumeration	MG	MACEDONIA documentation
	enumeration	YT	MADAGASKAR documentation
	enumeration	MO	MAJOTTA documentation
	enumeration	MW	MAKAU documentation
	enumeration	MV	MALAWI documentation
	enumeration	MY	MALEDIWY documentation
	enumeration	ML	MALEZJA documentation
	enumeration	MT	MALI documentation
	enumeration	MP	MALTA documentation

	enumeration	MA	MARIANY PÓŁNOCNE documentation
	enumeration	MQ	MAROKO documentation
	enumeration	MR	MARTYNIKA documentation
	enumeration	MU	MAURETANIA documentation
	enumeration	MX	MAURITIUS documentation
	enumeration	XL	MEKSYK documentation
	enumeration	FM	MELILLA documentation
	enumeration	UM	MIKRONEZJA documentation
	enumeration	MD	MINOR documentation
	enumeration	MC	MOŁDOWA documentation
	enumeration	MN	MONAKO documentation
	enumeration	MS	MONGOLIA documentation
	enumeration	MZ	MONTSERRAT documentation
	enumeration	MM	MOZAMBIK documentation
	enumeration	NA	MYANMAR (BURMA) documentation
	enumeration	NR	NAMIBIA documentation
	enumeration	NP	NAURU documentation
	enumeration	NL	NEPAL documentation
	enumeration	DE	NIDERLANDY (HOLANDIA) documentation
	enumeration	NE	NIEMCY documentation
	enumeration	NG	NIGER documentation
	enumeration	NI	NIGERIA documentation
	enumeration	NU	NIKARAGUA documentation
	enumeration	NF	NIUE documentation
	enumeration	NO	NORFOLK documentation
	enumeration	NC	NORWEGIA documentation
	enumeration	NZ	NOWA KALEDONIA documentation
	enumeration	PS	NOWA ZELANDIA documentation
	enumeration	OM	OKUPOWANE TERYTORIUM PALESTYNY documentation
	enumeration	PK	OMAN documentation
	enumeration	PW	PAKISTAN documentation
	enumeration	PA	PALAU documentation
	enumeration	PG	PANAMA documentation
	enumeration	PY	PAPUA NOWA GWINEA documentation
	enumeration	PE	PARAGWAJ documentation

			PERU
enumeration	PN	documentation	PITCAIRN
enumeration	PF	documentation	POLINEZJA FRANCUSKA
enumeration	PL	documentation	POLSKA
enumeration	GS	documentation	POŁUDNIOWA GEORGIA I POŁUD.WYSPY SANDWICH
enumeration	PT	documentation	PORTUGALIA
enumeration	PR	documentation	PORTORYKO
enumeration	CF	documentation	REP.ŚRODKOWOAFRYKAŃSKA
enumeration	CZ	documentation	REPUBLIKA CZESKA
enumeration	KR	documentation	REPUBLIKA KOREI
enumeration	ZA	documentation	REPUBLIKA POŁUDNIOWEJ AFRYKI
enumeration	RE	documentation	REUNION
enumeration	RU	documentation	ROSJA
enumeration	RO	documentation	RUMUNIA
enumeration	RW	documentation	RWANDA
enumeration	EH	documentation	SAHARA ZACHODNIA
enumeration	BL	documentation	SAINT BARTHELEMY
enumeration	KN	documentation	SAINT KITTS I NEVIS
enumeration	LC	documentation	SAINT LUCIA
enumeration	MF	documentation	SAINT MARTIN
enumeration	VC	documentation	SAINT VINCENT I GRENADYNY
enumeration	SV	documentation	SALWADOR
enumeration	WS	documentation	SAMOA
enumeration	AS	documentation	SAMOA AMERYKAŃSKIE
enumeration	SM	documentation	SAN MARINO
enumeration	SN	documentation	SENEGAL
enumeration	RS	documentation	SERBIA
enumeration	SC	documentation	SESZELE
enumeration	SL	documentation	SIERRA LEONE
enumeration	SG	documentation	SINGAPUR
enumeration	SK	documentation	SŁOWACJA
enumeration	SI	documentation	SŁOWENIA
enumeration	SO	documentation	SOMALIA
enumeration	LK	documentation	SRI LANKA
enumeration	PM	documentation	SAINT PIERRE I MIQUELON
enumeration	US	documentation	

	enumeration	SZ	STANY ZJEDNOCZONE AMERYKI documentation
	enumeration	SD	SUAZI documentation
	enumeration	SS	SUDAN documentation
	enumeration	SR	SUDAN POŁUDNIOWY documentation
	enumeration	SJ	SURINAM documentation
	enumeration	SH	SVALBARD I JAN MAYEN documentation
	enumeration	SY	ŚWIĘTA HELENA documentation
	enumeration	CH	SYRIA documentation
	enumeration	SE	SZWAJCARIA documentation
	enumeration	TJ	SZWECJA documentation
	enumeration	TH	TADŻYKISTAN documentation
	enumeration	TW	TAJLANDIA documentation
	enumeration	TZ	TAJWAN documentation
	enumeration	TG	TANZANIA documentation
	enumeration	TK	TOGO documentation
	enumeration	TO	TOKELAU documentation
	enumeration	TT	TONGA documentation
	enumeration	TN	TRYNIDAD I TOBAGO documentation
	enumeration	TR	TUNEZJA documentation
	enumeration	TM	TURCJA documentation
	enumeration	TV	TURKMENISTAN documentation
	enumeration	UG	TUVALU documentation
	enumeration	UA	UGANDA documentation
	enumeration	UY	UKRAINA documentation
	enumeration	UZ	URUGWAJ documentation
	enumeration	VU	UZBEKISTAN documentation
	enumeration	WF	VANUATU documentation
	enumeration	VA	WALLIS I FUTUNA documentation
	enumeration	HU	WATYKAN documentation
	enumeration	VE	WĘGRY documentation
	enumeration	GB	WENEZUELA documentation
	enumeration	VN	WIELKA BRYTANIA documentation
	enumeration	IT	WIETNAM documentation
	enumeration	TL	WŁOCHY documentation
	enumeration	CI	WSCHODNI TIMOR documentation

	enumeration	BV	WYBRZEŻE KOŚCI SŁONIOWEJ documentation
	enumeration	CX	WYSPA BOUVETA documentation
	enumeration	IM	WYSPA BOŻEGO NARODZENIA documentation
	enumeration	SX	WYSPA MAN documentation
	enumeration	CK	WYSPA SINT MAARTEN (CZĘŚĆ HOLENDERSKA WYSPY) documentation
	enumeration	VI	WYSPY COOKA documentation
	enumeration	VG	WYSPY DZIEWICZE-USA documentation
	enumeration	HM	WYSPY DZIEWICZE-W.B. documentation
	enumeration	CC	WYSPY HEARD I MCDONALD documentation
	enumeration	MH	WYSPY KOKOSOWE (KEELINGA) documentation
	enumeration	FO	WYSPY MARSHALLA documentation
	enumeration	SB	WYSPY OWCZE documentation
	enumeration	ST	WYSPY SALOMONA documentation
	enumeration	TC	WYSPY ŚWIĘTEGO TOMASZA I KSIĄŻĘCA documentation
	enumeration	ZM	WYSPY TURKS I CAICOS documentation
	enumeration	CV	ZAMBIA documentation
	enumeration	ZW	ZIELONY PRZYŁĄDEK documentation
	enumeration	AE	ZIMBABWE documentation
	enumeration	XI	ZJEDNOCZONE EMIRATY ARABSKIE documentation
			ZJEDNOCZONE KRÓLESTWO (IRLANDIA PÓŁNOCNA)
annotation	documentation		Kod Kraju [Country Code]
source			<pre><xsd:element name="KodKraju" type="etd:TKodKraju"> <xsd:annotation> <xsd:documentation>Kod Kraju [Country Code]</xsd:documentation> </xsd:annotation> </xsd:element></pre>

element TAdres/AdresL1

diagram			
namespace	http://crd.gov.pl/wzor/2024/10/31/10312/		
type	tns:TZnakowy512		
properties	content simple		
facets	Kind	Value	Annotation
	minLength	1	
	maxLength	512	
annotation	documentation	Adres [Address]	

source	<pre><xsd:element name="AdresL1" type="tns:TZnakowy512"> <xsd:annotation> <xsd:documentation>Adres [Address]</xsd:documentation> </xsd:annotation> </xsd:element></pre>
--------	---

element TAdres/AdresL2

diagram										
namespace	http://crd.gov.pl/wzor/2024/10/31/10312/									
type	tns:TZnakowy512									
properties	minOcc 0 maxOcc 1 content simple									
facets	<table border="1"> <thead> <tr> <th>Kind</th> <th>Value</th> <th>Annotation</th> </tr> </thead> <tbody> <tr> <td>minLength</td> <td>1</td> <td></td> </tr> <tr> <td>maxLength</td> <td>512</td> <td></td> </tr> </tbody> </table>	Kind	Value	Annotation	minLength	1		maxLength	512	
Kind	Value	Annotation								
minLength	1									
maxLength	512									
annotation	documentation Adres [Address]									
source	<pre><xsd:element name="AdresL2" type="tns:TZnakowy512" minOccurs="0"> <xsd:annotation> <xsd:documentation>Adres [Address]</xsd:documentation> </xsd:annotation> </xsd:element></pre>									

element TAdres/GLN

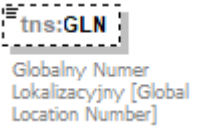
diagram										
namespace	http://crd.gov.pl/wzor/2024/10/31/10312/									
type	tns:TGLN									
properties	minOcc 0 maxOcc 1 content simple									
facets	<table border="1"> <thead> <tr> <th>Kind</th> <th>Value</th> <th>Annotation</th> </tr> </thead> <tbody> <tr> <td>minLength</td> <td>1</td> <td></td> </tr> <tr> <td>maxLength</td> <td>13</td> <td></td> </tr> </tbody> </table>	Kind	Value	Annotation	minLength	1		maxLength	13	
Kind	Value	Annotation								
minLength	1									
maxLength	13									
annotation	documentation Globalny Numer Lokalizacyjny [Global Location Number]									
source	<pre><xsd:element name="GLN" type="tns:TGLN" minOccurs="0"> <xsd:annotation> <xsd:documentation>Globalny Numer Lokalizacyjny [Global Location Number]</xsd:documentation> </xsd:annotation> </xsd:element></pre>									

complexType TKluczWartosc

diagram	
namespace	http://crd.gov.pl/wzor/2024/10/31/10312/
children	tns:NrWiersza tns:Klucz tns:Wartosc
used by	element Faktura/Fa/DodatkowyOpis
annotation	documentation Typ złożony, klucz-wartość
source	<pre> <xsd:complexType name="TKluczWartosc"> <xsd:annotation> <xsd:documentation>Typ złożony, klucz-wartość</xsd:documentation> </xsd:annotation> <xsd:sequence> <xsd:element name="NrWiersza" type="tns:TNaturalny" minOccurs="0"> <xsd:annotation> <xsd:documentation>Numer wiersza podany w polu NrWierszaFa lub NrWierszaZam, jeśli informacja odnosi się wyłącznie do danej pozycji faktury</xsd:documentation> </xsd:annotation> </xsd:element> <xsd:element name="Klucz" type="tns:TZnakowy"> <xsd:annotation> <xsd:documentation>Klucz</xsd:documentation> </xsd:annotation> </xsd:element> <xsd:element name="Wartosc" type="tns:TZnakowy"> <xsd:annotation> <xsd:documentation>Wartość</xsd:documentation> </xsd:annotation> </xsd:element> </xsd:sequence> </xsd:complexType> </pre>

element **TKluczWartosc/NrWiersza**

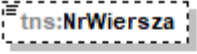
diagram	 <p>Numer wiersza podany w polu NrWierszaFa lub NrWierszaZam, jeśli informacja odnosi się wyłącznie do danej pozycji faktury</p>												
namespace	http://crd.gov.pl/wzor/2024/10/31/10312/												
type	tns:TNaturalny												
properties	minOcc 0 maxOcc 1 content simple												
facets	<table border="0"> <tr> <td>Kind</td> <td>Value</td> <td>Annotation</td> </tr> <tr> <td>minExclusive</td> <td>0</td> <td></td> </tr> <tr> <td>totalDigits</td> <td>14</td> <td></td> </tr> <tr> <td>whiteSpace</td> <td>collapse</td> <td></td> </tr> </table>	Kind	Value	Annotation	minExclusive	0		totalDigits	14		whiteSpace	collapse	
Kind	Value	Annotation											
minExclusive	0												
totalDigits	14												
whiteSpace	collapse												
annotation	documentation Numer wiersza podany w polu NrWierszaFa lub NrWierszaZam, jeśli informacja odnosi się wyłącznie do danej pozycji faktury												
source	<pre><xsd:element name="NrWiersza" type="tns:TNaturalny" minOccurs="0"> <xsd:annotation> <xsd:documentation>Numer wiersza podany w polu NrWierszaFa lub NrWierszaZam, jeśli informacja odnosi się wyłącznie do danej pozycji faktury</xsd:documentation> </xsd:annotation> </xsd:element></pre>												

element **TKluczWartosc/Klucz**

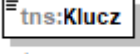
diagram	 <p>Klucz</p>									
namespace	http://crd.gov.pl/wzor/2024/10/31/10312/									
type	tns:TZnakowy									
properties	content simple									
facets	<table border="0"> <tr> <td>Kind</td> <td>Value</td> <td>Annotation</td> </tr> <tr> <td>minLength</td> <td>1</td> <td></td> </tr> <tr> <td>maxLength</td> <td>256</td> <td></td> </tr> </table>	Kind	Value	Annotation	minLength	1		maxLength	256	
Kind	Value	Annotation								
minLength	1									
maxLength	256									
annotation	documentation Klucz									
source	<pre><xsd:element name="Klucz" type="tns:TZnakowy"> <xsd:annotation> <xsd:documentation>Klucz</xsd:documentation> </xsd:annotation> </xsd:element></pre>									

element TKluczWartosc/Wartosc

diagram										
namespace	http://crd.gov.pl/wzor/2024/10/31/10312/									
type	tns:TZnakowy									
properties	content simple									
facets	<table border="0"> <tr> <td>Kind</td> <td>Value</td> <td>Annotation</td> </tr> <tr> <td>minLength</td> <td>1</td> <td></td> </tr> <tr> <td>maxLength</td> <td>256</td> <td></td> </tr> </table>	Kind	Value	Annotation	minLength	1		maxLength	256	
Kind	Value	Annotation								
minLength	1									
maxLength	256									
annotation	documentation Wartość									
source	<pre><xsd:element name="Wartosc" type="tns:TZnakowy"> <xsd:annotation> <xsd:documentation>Wartość</xsd:documentation> </xsd:annotation> </xsd:element></pre>									

complexType TNaglowek

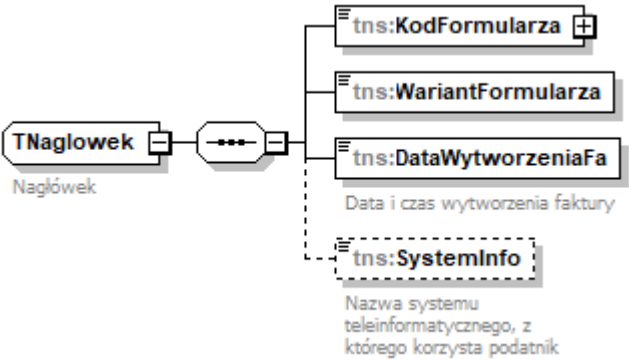
diagram	
namespace	http://crd.gov.pl/wzor/2024/10/31/10312/
children	tns:KodFormularza tns:WariantFormularza tns:DataWytworzeniaFa tns:SystemInfo
used by	element Faktura/Naglowek
annotation	documentation Nagłówek
source	<pre><xsd:complexType name="TNaglowek"> <xsd:annotation> <xsd:documentation>Nagłówek</xsd:documentation> </xsd:annotation> <xsd:sequence> <xsd:element name="KodFormularza"> <xsd:complexType> <xsd:simpleContent> <xsd:extension base="tns:TKodFormularza"> <xsd:attribute name="kodSystemowy" type="xsd:string" use="required" fixed="FA (3)"/> <xsd:attribute name="wersjaSchemy" type="xsd:string" use="required" fixed="1-0E"/> </xsd:extension> </xsd:simpleContent> </xsd:complexType> </xsd:element> <xsd:element name="WariantFormularza" type="tns:TZnakowy" use="required" fixed="1-0E"/> <xsd:element name="DataWytworzeniaFa" type="tns:TZnakowy" use="required" fixed="1-0E"/> <xsd:element name="SystemInfo" type="tns:TZnakowy" use="required" fixed="1-0E"/> </xsd:sequence> </xsd:complexType></pre>

```

        </xsd:extension>
        </xsd:simpleContent>
    </xsd:complexType>
</xsd:element>
<xsd:element name="WariantFormularza">
    <xsd:simpleType>
        <xsd:restriction base="xsd:byte">
            <xsd:enumeration value="3"/>
        </xsd:restriction>
    </xsd:simpleType>
</xsd:element>
<xsd:element name="DataWytworzeniaFa">
    <xsd:annotation>
        <xsd:documentation>Data i czas wytworzenia faktury</xsd:documentation>
    </xsd:annotation>
    <xsd:simpleType>
        <xsd:restriction base="etd:TDataCzas">
            <xsd:minInclusive value="2022-01-01T00:00:00Z"/>
            <xsd:maxInclusive value="2050-01-01T23:59:59Z"/>
        </xsd:restriction>
    </xsd:simpleType>
</xsd:element>
<xsd:element name="SystemInfo" type="tns:TZnakowy" minOccurs="0">
    <xsd:annotation>
        <xsd:documentation>Nazwa systemu teleinformatycznego, z którego korzysta
podatnik</xsd:documentation>
    </xsd:annotation>
</xsd:element>
</xsd:sequence>
</xsd:complexType>

```

element **TNaglowek/KodFormularza**

diagram						
namespace	http://crd.gov.pl/wzor/2024/10/31/10312/					
type	extension of tns:TKodFormularza					
properties	content complex					
facets	Kind	Value	Annotation			
	enumeration	FA				
attributes	Name	Type	Use	Default	Fixed	Annotation
	kodSystemowy	xsd:string	required		FA (3)	
	wersjaSchemy	xsd:string	required		1-0E	
source	<pre> <xsd:element name="KodFormularza"> <xsd:complexType> <xsd:simpleContent> <xsd:extension base="tns:TKodFormularza"> </pre>					

	<pre> <xsd:attribute name="kodSystemowy" type="xsd:string" use="required" fixed="FA (3)"/> <xsd:attribute name="wersjaSchemy" type="xsd:string" use="required" fixed="1-0E"/> </xsd:extension> </xsd:simpleContent> </xsd:complexType> </xsd:element> </pre>
--	--

attribute TNaglowek/KodFormularza/@kodSystemowy

type	xsd:string
properties	use required fixed FA (3)
source	<pre><xsd:attribute name="kodSystemowy" type="xsd:string" use="required" fixed="FA (3)"/></pre>

attribute TNaglowek/KodFormularza/@wersjaSchemy

type	xsd:string
properties	use required fixed 1-0E
source	<pre><xsd:attribute name="wersjaSchemy" type="xsd:string" use="required" fixed="1-0E"/></pre>

element TNaglowek/WariantFormularza

diagram	
namespace	http://crd.gov.pl/wzor/2024/10/31/10312/
type	restriction of xsd:byte
properties	content simple
facets	Kind Value Annotation enumeration 3
source	<pre> <xsd:element name="WariantFormularza"> <xsd:simpleType> <xsd:restriction base="xsd:byte"> <xsd:enumeration value="3"/> </xsd:restriction> </xsd:simpleType> </xsd:element> </pre>

element TNaglowek/DataWytworzeniaFa

diagram	
namespace	http://crd.gov.pl/wzor/2024/10/31/10312/

type	restriction of etd:TDataCzas		
properties	content simple		
facets	Kind	Value	Annotation
	minInclusive	2022-01-01T00:00:00Z	
	maxInclusive	2050-01-01T23:59:59Z	
	whiteSpace	collapse	
annotation	documentation Data i czas wytworzenia faktury		
source	<pre><xsd:element name="DataWytworzeniaFa"> <xsd:annotation> <xsd:documentation>Data i czas wytworzenia faktury</xsd:documentation> </xsd:annotation> <xsd:simpleType> <xsd:restriction base="etd:TDataCzas"> <xsd:minInclusive value="2022-01-01T00:00:00Z"/> <xsd:maxInclusive value="2050-01-01T23:59:59Z"/> </xsd:restriction> </xsd:simpleType> </xsd:element></pre>		

element **TNaglowek/SystemInfo**

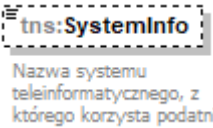
diagram			
namespace	http://crd.gov.pl/wzor/2024/10/31/10312/		
type	tns:TZnakowy		
properties	minOcc	0	
	maxOcc	1	
	content	simple	
facets	Kind	Value	Annotation
	minLength	1	
	maxLength	256	
annotation	documentation Nazwa systemu teleinformatycznego, z którego korzysta podatnik		
source	<pre><xsd:element name="SystemInfo" type="tns:TZnakowy" minOccurs="0"> <xsd:annotation> <xsd:documentation>Nazwa systemu teleinformatycznego, z którego korzysta podatnik</xsd:documentation> </xsd:annotation> </xsd:element></pre>		

complexType TPodmiot1

diagram	
namespace	http://crd.gov.pl/wzor/2024/10/31/10312/
children	tns:NIP tns:Nazwa
used by	elements Faktura/Podmiot1/DaneIdentyfikacyjne Faktura/PodmiotUpowazniony/DaneIdentyfikacyjne Faktura/Fa/Podmiot1K/DaneIdentyfikacyjne
annotation	documentation Zestaw danych identyfikacyjnych oraz danych adresowych podatnika
source	<pre> <xsd:complexType name="TPodmiot1"> <xsd:annotation> <xsd:documentation>Zestaw danych identyfikacyjnych oraz danych adresowych podatnika</xsd:documentation> </xsd:annotation> <xsd:sequence> <xsd:element name="NIP" type="etd:TNrNIP"> <xsd:annotation> <xsd:documentation>Identyfikator podatkowy NIP</xsd:documentation> </xsd:annotation> </xsd:element> <xsd:element name="Nazwa" type="tns:TZnakowy512"> <xsd:annotation> <xsd:documentation>Imię i nazwisko lub nazwa</xsd:documentation> </xsd:annotation> </xsd:element> </xsd:sequence> </xsd:complexType> </pre>

element TPodmiot1/NIP

diagram							
namespace	http://crd.gov.pl/wzor/2024/10/31/10312/						
type	etd:TNrNIP						
properties	content simple						
facets	<table border="1"> <thead> <tr> <th>Kind</th> <th>Value</th> <th>Annotation</th> </tr> </thead> <tbody> <tr> <td>pattern</td> <td>[1-9](\d{1-9}) ((1-9)\d){7}</td> <td></td> </tr> </tbody> </table>	Kind	Value	Annotation	pattern	[1-9](\d{1-9}) ((1-9)\d){7}	
Kind	Value	Annotation					
pattern	[1-9](\d{1-9}) ((1-9)\d){7}						
annotation	documentation Identyfikator podatkowy NIP						
source	<pre> <xsd:element name="NIP" type="etd:TNrNIP"> <xsd:annotation> <xsd:documentation>Identyfikator podatkowy NIP</xsd:documentation> </xsd:annotation> </xsd:element> </pre>						

element **TPodmiot1/Nazwa**

diagram										
namespace	http://crd.gov.pl/wzor/2024/10/31/10312/									
type	tns:TZnakowy512									
properties	content simple									
facets	<table border="1"> <thead> <tr> <th>Kind</th> <th>Value</th> <th>Annotation</th> </tr> </thead> <tbody> <tr> <td>minLength</td> <td>1</td> <td></td> </tr> <tr> <td>maxLength</td> <td>512</td> <td></td> </tr> </tbody> </table>	Kind	Value	Annotation	minLength	1		maxLength	512	
Kind	Value	Annotation								
minLength	1									
maxLength	512									
annotation	documentation Imię i nazwisko lub nazwa									
source	<pre><xsd:element name="Nazwa" type="tns:TZnakowy512"> <xsd:annotation> <xsd:documentation>Imię i nazwisko lub nazwa</xsd:documentation> </xsd:annotation> </xsd:element></pre>									

complexType TPodmiot2

<p>diagram</p>	
<p>namespace</p>	<p>http://crd.gov.pl/wzor/2024/10/31/10312/</p>
<p>children</p>	<p>tns:NIP tns:KodUE tns:NrVatUE tns:KodKraju tns:NrID tns:BrakID tns:Nazwa</p>
<p>used by</p>	<p>elements Faktura/Podmiot2/Daneldentyfikacyjne Faktura/Fa/Podmiot2K/Daneldentyfikacyjne Faktura/Fa/WarunkiTransakcji/Transport/Przewoznik/Daneldentyfikacyjne</p>
<p>annotation</p>	<p>documentation Zestaw danych identyfikacyjnych oraz danych adresowych nabywcy</p>
<p>source</p>	<pre><xsd:complexType name="TPodmiot2"> <xsd:annotation> <xsd:documentation>Zestaw danych identyfikacyjnych oraz danych adresowych nabywcy</xsd:documentation> </xsd:annotation> <xsd:sequence> <xsd:choice> <xsd:annotation> <xsd:documentation>Numer, za pomocą którego nabywca towarów lub usług jest identyfikowany dla podatku lub podatku od wartości dodanej, pod którym otrzymał on towary lub usługi, z zastrzeżeniem art. 106e ust. 1 pkt 24 lit. b ustawy. Pole opcjonalne dla przypadku określonego w art. 106e ust. 5 pkt 2 ustawy. W przypadku faktur wystawianych w procedurze uproszczonej przez drugiego w kolejności podatnika,</pre>

```

o którym mowa w art. 135 ust. 1 pkt 4 lit. b i c oraz ust. 2 ustawy, numer, o którym
mowa w art. 136 ust. 1 pkt 4 ustawy</xsd:documentation>
</xsd:annotation>
<xsd:element name="NIP" type="etd:TNrNIP">
  <xsd:annotation>
    <xsd:documentation>Identyfikator podatkowy NIP</xsd:documentation>
  </xsd:annotation>
</xsd:element>
<xsd:sequence>
  <xsd:element name="KodUE" type="tns:TKodyKrajowUE">
    <xsd:annotation>
      <xsd:documentation>Kod (prefiks) nabywcy VAT UE, o którym mowa w art.
106e ust. 1 pkt 24 ustawy oraz w przypadku, o którym mowa w art. 136 ust. 1 pkt 4
ustawy</xsd:documentation>
    </xsd:annotation>
  </xsd:element>
  <xsd:element name="NrVatUE" type="tns:TNrVatUE">
    <xsd:annotation>
      <xsd:documentation>Numer Identyfikacyjny VAT kontrahenta
UE</xsd:documentation>
    </xsd:annotation>
  </xsd:element>
</xsd:sequence>
<xsd:sequence>
  <xsd:element name="KodKraju" type="etd:TKodKraju" minOccurs="0">
    <xsd:annotation>
      <xsd:documentation>Kod kraju nadania identyfikatora
podatkowego</xsd:documentation>
    </xsd:annotation>
  </xsd:element>
  <xsd:element name="NrID">
    <xsd:annotation>
      <xsd:documentation>Identyfikator podatkowy inny</xsd:documentation>
    </xsd:annotation>
    <xsd:simpleType>
      <xsd:restriction base="etd:TNrIdentyfikacjiPodatkowej"/>
    </xsd:simpleType>
  </xsd:element>
</xsd:sequence>
  <xsd:element name="BrakID" type="etd:TWybor1">
    <xsd:annotation>
      <xsd:documentation>Podmiot nie posiada identyfikatora podatkowego lub
identyfikator nie występuje na fakturze: 1- tak</xsd:documentation>
    </xsd:annotation>
  </xsd:element>
</xsd:choice>
<xsd:sequence minOccurs="0">
  <xsd:annotation>
    <xsd:documentation>Dane opcjonalne dla przypadków, o których mowa w art.
106e ust. 5 pkt 3 ustawy</xsd:documentation>
  </xsd:annotation>
  <xsd:element name="Nazwa" type="tns:TZnakowy512">
    <xsd:annotation>
      <xsd:documentation>Imię i nazwisko lub nazwa</xsd:documentation>
    </xsd:annotation>
  </xsd:element>

```

```

</xsd:element>
</xsd:sequence>
</xsd:sequence>
</xsd:complexType>

```

element **TPodmiot2/NIP**

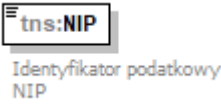
diagram							
namespace	http://crd.gov.pl/wzor/2024/10/31/10312/						
type	etd:TNrNIP						
properties	content simple						
facets	<table border="1"> <thead> <tr> <th>Kind</th> <th>Value</th> <th>Annotation</th> </tr> </thead> <tbody> <tr> <td>pattern</td> <td>[1-9](\d{1-9}){0,6}\d{7}</td> <td></td> </tr> </tbody> </table>	Kind	Value	Annotation	pattern	[1-9](\d{1-9}){0,6}\d{7}	
Kind	Value	Annotation					
pattern	[1-9](\d{1-9}){0,6}\d{7}						
annotation	documentation Identyfikator podatkowy NIP						
source	<pre> <xsd:element name="NIP" type="etd:TNrNIP"> <xsd:annotation> <xsd:documentation>Identyfikator podatkowy NIP</xsd:documentation> </xsd:annotation> </xsd:element> </pre>						

element **TPodmiot2/KodUE**

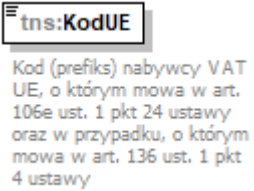
diagram																															
namespace	http://crd.gov.pl/wzor/2024/10/31/10312/																														
type	tns:TKodyKrajowUE																														
properties	content simple																														
facets	<table border="1"> <thead> <tr> <th>Kind</th> <th>Value</th> <th>Annotation</th> </tr> </thead> <tbody> <tr> <td>enumeration</td> <td>AT</td> <td>documentation AUSTRIA</td> </tr> <tr> <td>enumeration</td> <td>BE</td> <td>documentation BELGIA</td> </tr> <tr> <td>enumeration</td> <td>BG</td> <td>documentation BUŁGARIA</td> </tr> <tr> <td>enumeration</td> <td>CY</td> <td>documentation CYPR</td> </tr> <tr> <td>enumeration</td> <td>CZ</td> <td>documentation CZECHY</td> </tr> <tr> <td>enumeration</td> <td>DK</td> <td>documentation DANIA</td> </tr> <tr> <td>enumeration</td> <td>EE</td> <td>documentation ESTONIA</td> </tr> <tr> <td>enumeration</td> <td>FI</td> <td>documentation FINLANDIA</td> </tr> <tr> <td>enumeration</td> <td>FR</td> <td>documentation</td> </tr> </tbody> </table>	Kind	Value	Annotation	enumeration	AT	documentation AUSTRIA	enumeration	BE	documentation BELGIA	enumeration	BG	documentation BUŁGARIA	enumeration	CY	documentation CYPR	enumeration	CZ	documentation CZECHY	enumeration	DK	documentation DANIA	enumeration	EE	documentation ESTONIA	enumeration	FI	documentation FINLANDIA	enumeration	FR	documentation
Kind	Value	Annotation																													
enumeration	AT	documentation AUSTRIA																													
enumeration	BE	documentation BELGIA																													
enumeration	BG	documentation BUŁGARIA																													
enumeration	CY	documentation CYPR																													
enumeration	CZ	documentation CZECHY																													
enumeration	DK	documentation DANIA																													
enumeration	EE	documentation ESTONIA																													
enumeration	FI	documentation FINLANDIA																													
enumeration	FR	documentation																													

	enumeration	DE	FRANCJA documentation
	enumeration	EL	NIEMCY documentation
	enumeration	HR	GRECJA documentation
	enumeration	HU	CHORWACJA documentation
	enumeration	IE	WĘGRY documentation
	enumeration	IT	IRLANDIA documentation
	enumeration	LV	WŁOCHY documentation
	enumeration	LT	ŁOTWA documentation
	enumeration	LU	LITWA documentation
	enumeration	MT	LUKSEMBURG documentation
	enumeration	NL	MALTA documentation
	enumeration	PL	HOLANDIA documentation
	enumeration	PT	POLSKA documentation
	enumeration	RO	PORTUGALIA documentation
	enumeration	SK	RUMUNIA documentation
	enumeration	SI	SŁOWACJA documentation
	enumeration	ES	SŁOWENIA documentation
	enumeration	SE	HISZPANIA documentation
	enumeration	SI	SZWECJA documentation
	enumeration	XI	IRLANDIA PÓŁNOCNA documentation
annotation	documentation		Kod (prefiks) nabywcy VAT UE, o którym mowa w art. 106e ust. 1 pkt 24 ustawy oraz w przypadku, o którym mowa w art. 136 ust. 1 pkt 4 ustawy
source			<pre> <xsd:element name="KodUE" type="tns:TKodyKrajowUE"> <xsd:annotation> <xsd:documentation>Kod (prefiks) nabywcy VAT UE, o którym mowa w art. 106e ust. 1 pkt 24 ustawy oraz w przypadku, o którym mowa w art. 136 ust. 1 pkt 4 ustawy</xsd:documentation> </xsd:annotation> </xsd:element> </pre>

element TPodmiot2/NrVatUE

diagram			
namespace	http://crd.gov.pl/wzor/2024/10/31/10312/		
type	tns:TNrVatUE		
properties	content	simple	
facets	Kind	Value	Annotation
	pattern	(\d [A-Z])\+ *}{1,12}	

annotation	documentation Numer Identyfikacyjny VAT kontrahenta UE
source	<pre><xsd:element name="NrVatUE" type="tns:TNrVatUE"> <xsd:annotation> <xsd:documentation>Numer Identyfikacyjny VAT kontrahenta UE</xsd:documentation> </xsd:annotation> </xsd:element></pre>

element TPodmiot2/KodKraju

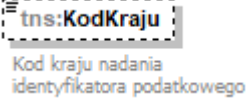
diagram			
namespace	http://crd.gov.pl/wzor/2024/10/31/10312/		
type	etd:TKodKraju		
properties	minOcc	0	
	maxOcc	1	
	content	simple	
facets	Kind	Value	Annotation
	enumeration	AF	documentation AFGANISTAN
	enumeration	AX	documentation ALAND ISLANDS
	enumeration	AL	documentation ALBANIA
	enumeration	DZ	documentation ALGERIA
	enumeration	AD	documentation ANDORA
	enumeration	AO	documentation ANGOLA
	enumeration	AI	documentation ANGUILLA
	enumeration	AQ	documentation ANTARKTYDA
	enumeration	AG	documentation ANTIGUA I BARBUDA
	enumeration	AN	documentation ANTYLE HOLENDESKIE
	enumeration	SA	documentation ARABIA SAUDYJSKA
	enumeration	AR	documentation ARGENTYNA
	enumeration	AM	documentation ARMENIA
	enumeration	AW	documentation ARUBA
	enumeration	AU	documentation AUSTRALIA
	enumeration	AT	documentation AUSTRIA
	enumeration	AZ	documentation AZERBEJDŻAN
	enumeration	BS	documentation BAHAMY
	enumeration	BH	documentation BAHRAJN
	enumeration	BD	documentation BANGLADESZ
	enumeration	BB	documentation

enumeration	BE	BARBADOS documentation
enumeration	BZ	BELGIA documentation
enumeration	BJ	BELIZE documentation
enumeration	BM	BENIN documentation
enumeration	BT	BERMUDY documentation
enumeration	BY	BHUTAN documentation
enumeration	BO	BIAŁORUŚ documentation
enumeration	BQ	BOLIWIA documentation
enumeration	BA	BONAIRE, SINT EUSTATIUS I SABA documentation
enumeration	BW	BOŚNIA I HERCEGOWINA documentation
enumeration	BR	BOTSWANA documentation
enumeration	BN	BRAZYLIA documentation
enumeration	IO	BRUNEI DARUSSALAM documentation
enumeration	BG	BRYTYJSKIE TERYTORIUM OCEANU INDYJSKIEGO documentation
enumeration	BF	BULGARIA documentation
enumeration	BI	BURKINA FASO documentation
enumeration	XC	BURUNDI documentation
enumeration	CL	CEUTA documentation
enumeration	CN	CHILE documentation
enumeration	HR	CHINY documentation
enumeration	CW	CHORWACJA documentation
enumeration	CY	CURAÇAO documentation
enumeration	TD	CYPR documentation
enumeration	ME	CZAD documentation
enumeration	DK	CZARNOGÓRA documentation
enumeration	DM	DANIA documentation
enumeration	DO	DOMINIKA documentation
enumeration	DJ	DOMINIKANA documentation
enumeration	EG	DŻIBUTI documentation
enumeration	EC	EGIPT documentation
enumeration	ER	EKWADOR documentation
enumeration	EE	ERYTREA documentation
enumeration	ET	ESTONIA documentation
enumeration	FK	ETIOPIA documentation
enumeration	FJ	FALKLANDY documentation

	enumeration	PH	FIDŹI REPUBLIKA documentation
	enumeration	FI	FILIPINY documentation
	enumeration	FR	FINLANDIA documentation
	enumeration	TF	FRANCJA documentation
	enumeration	GA	FRANCUSKIE TERYTORIUM POŁUDNIOWE documentation
	enumeration	GM	GABON documentation
	enumeration	GH	GAMBIA documentation
	enumeration	GI	GHANA documentation
	enumeration	GR	GIBRALTAR documentation
	enumeration	GD	GRECJA documentation
	enumeration	GL	GRENADA documentation
	enumeration	GE	GRENLANDIA documentation
	enumeration	GU	GRUZJA documentation
	enumeration	GG	GUAM documentation
	enumeration	GY	GUERNSEY documentation
	enumeration	GF	GUJANA documentation
	enumeration	GP	GUJANA FRANCUSKA documentation
	enumeration	GT	GWADELUPA documentation
	enumeration	GN	GWATEMALA documentation
	enumeration	GQ	GWINEA documentation
	enumeration	GW	GWINEA RÓWNIKOWA documentation
	enumeration	HT	GWINEA-BISSAU documentation
	enumeration	ES	HAITI documentation
	enumeration	HN	HISZPANIA documentation
	enumeration	HK	HONDURAS documentation
	enumeration	IN	HONGKONG documentation
	enumeration	ID	INDIE documentation
	enumeration	IQ	INDONEZJA documentation
	enumeration	IR	IRAK documentation
	enumeration	IE	IRAN documentation
	enumeration	IS	IRLANDIA documentation
	enumeration	IL	ISLANDIA documentation
	enumeration	JM	IZRAEL documentation
	enumeration	JP	JAMAJKA documentation
	enumeration	YE	JAPONIA documentation

	enumeration	JE	JEMEN documentation
	enumeration	JO	JERSEY documentation
	enumeration	KY	JORDANIA documentation
	enumeration	KH	KAJMANY documentation
	enumeration	CM	KAMBODŻA documentation
	enumeration	CA	KAMERUN documentation
	enumeration	QA	KANADA documentation
	enumeration	KZ	KATAR documentation
	enumeration	KE	KAZACHSTAN documentation
	enumeration	KG	KENIA documentation
	enumeration	KI	KIRGISTAN documentation
	enumeration	CO	KIRIBATI documentation
	enumeration	KM	KOLUMBIA documentation
	enumeration	CG	KOMORY documentation
	enumeration	CD	KONGO documentation
	enumeration	KP	KONGO, REPUBLIKA DEMOKRATYCZNA documentation
	enumeration	XK	KOREAŃSKA REPUBLIKA LUDOWO-DEMOKRATYCZNA documentation
	enumeration	CR	KOSOWO documentation
	enumeration	CU	KOSTARYKA documentation
	enumeration	KW	KUBA documentation
	enumeration	LA	KUWEJT documentation
	enumeration	LS	LAOS documentation
	enumeration	LB	LESOTHO documentation
	enumeration	LR	LIBAN documentation
	enumeration	LY	LIBERIA documentation
	enumeration	LI	LIBIA documentation
	enumeration	LT	LIECHTENSTEIN documentation
	enumeration	LV	LITWA documentation
	enumeration	LU	ŁOTWA documentation
	enumeration	MK	LUKSEMBURG documentation
	enumeration	MG	MACEDONIA documentation
	enumeration	YT	MADAGASKAR documentation
	enumeration	MO	MAJOTTA documentation
	enumeration	MW	MAKAU documentation
	enumeration	MV	MALAWI documentation

	enumeration	MY	MALEDIWY documentation
	enumeration	ML	MALEZJA documentation
	enumeration	MT	MALI documentation
	enumeration	MP	MALTA documentation
	enumeration	MA	MARIANY PÓŁNOCNE documentation
	enumeration	MQ	MAROKO documentation
	enumeration	MR	MARTYNIKA documentation
	enumeration	MU	MAURETANIA documentation
	enumeration	MX	MAURITIUS documentation
	enumeration	XL	MEKSYK documentation
	enumeration	FM	MELILLA documentation
	enumeration	UM	MIKRONEZJA documentation
	enumeration	MD	MINOR documentation
	enumeration	MC	MOŁDOWA documentation
	enumeration	MN	MONAKO documentation
	enumeration	MS	MONGOLIA documentation
	enumeration	MZ	MONTSERRAT documentation
	enumeration	MM	MOZAMBIK documentation
	enumeration	NA	MYANMAR (BURMA) documentation
	enumeration	NR	NAMIBIA documentation
	enumeration	NP	NAURU documentation
	enumeration	NL	NEPAL documentation
	enumeration	DE	NIDERLANDY (HOLANDIA) documentation
	enumeration	NE	NIEMCY documentation
	enumeration	NG	NIGER documentation
	enumeration	NI	NIGERIA documentation
	enumeration	NU	NIKARAGUA documentation
	enumeration	NF	NIUE documentation
	enumeration	NO	NORFOLK documentation
	enumeration	NC	NORWEGIA documentation
	enumeration	NZ	NOWA KALEDONIA documentation
	enumeration	PS	NOWA ZELANDIA documentation
	enumeration	OM	OKUPOWANE TERYTORIUM PALESTYNY documentation
	enumeration	PK	OMAN documentation
	enumeration	PW	PAKISTAN documentation

	enumeration	PA	PALAU documentation
	enumeration	PG	PANAMA documentation
	enumeration	PY	PAPUA NOWA GWINEA documentation
	enumeration	PE	PARAGWAJ documentation
	enumeration	PN	PERU documentation
	enumeration	PF	PITCAIRN documentation
	enumeration	PL	POLINEZJA FRANCUSKA documentation
	enumeration	GS	POLSKA documentation
	enumeration	PT	PÓŁDNIOWA GEORGIA I PÓŁUD.WYSPY SANDWICH documentation
	enumeration	PR	PORTUGALIA documentation
	enumeration	CF	PORTORYKO documentation
	enumeration	CZ	REP.ŚRODKOWOAFRYKAŃSKA documentation
	enumeration	KR	REPUBLIKA CZESKA documentation
	enumeration	ZA	REPUBLIKA KOREI documentation
	enumeration	RE	REPUBLIKA PÓŁDNIOWEJ AFRYKI documentation
	enumeration	RU	REUNION documentation
	enumeration	RO	ROSJA documentation
	enumeration	RW	RUMUNIA documentation
	enumeration	EH	RWANDA documentation
	enumeration	BL	SAHARA ZACHODNIA documentation
	enumeration	KN	SAINT BARTHELEMY documentation
	enumeration	LC	SAINT KITTS I NEVIS documentation
	enumeration	MF	SAINT LUCIA documentation
	enumeration	VC	SAINT MARTIN documentation
	enumeration	SV	SAINT VINCENT I GRENADYNY documentation
	enumeration	WS	SALWADOR documentation
	enumeration	AS	SAMOA documentation
	enumeration	SM	SAMOA AMERYKAŃSKIE documentation
	enumeration	SN	SAN MARINO documentation
	enumeration	RS	SENEGAL documentation
	enumeration	SC	SERBIA documentation
	enumeration	SL	SESZELE documentation
	enumeration	SG	SIERRA LEONE documentation
	enumeration	SK	SINGAPUR documentation
	enumeration	SI	SŁOWACJA documentation

	enumeration	SO	SŁOWENIA documentation
	enumeration	LK	SOMALIA documentation
	enumeration	PM	SRI LANKA documentation
	enumeration	US	SAINT PIERRE I MIQUELON documentation
	enumeration	SZ	STANY ZJEDNOCZONE AMERYKI documentation
	enumeration	SD	SUAZI documentation
	enumeration	SS	SUDAN documentation
	enumeration	SR	SUDAN POŁUDNIOWY documentation
	enumeration	SJ	SURINAM documentation
	enumeration	SH	SVALBARD I JAN MAYEN documentation
	enumeration	SY	ŚWIĘTA HELENA documentation
	enumeration	CH	SYRIA documentation
	enumeration	SE	SZWAJCARIA documentation
	enumeration	TJ	SZWECJA documentation
	enumeration	TH	TADŻYKISTAN documentation
	enumeration	TH	TAJLANDIA documentation
	enumeration	TW	TAJWAN documentation
	enumeration	TZ	TANZANIA documentation
	enumeration	TG	TANZANIA documentation
	enumeration	TK	TOGO documentation
	enumeration	TO	TOKELAU documentation
	enumeration	TO	TONGA documentation
	enumeration	TT	TRYNIDAD I TOBAGO documentation
	enumeration	TN	TRYNIDAD I TOBAGO documentation
	enumeration	TR	TUNEZJA documentation
	enumeration	TR	TURCJA documentation
	enumeration	TM	TURKMENISTAN documentation
	enumeration	TV	TURKMENISTAN documentation
	enumeration	UG	TUVALU documentation
	enumeration	UG	UGANDA documentation
	enumeration	UA	UGANDA documentation
	enumeration	UY	UKRAINA documentation
	enumeration	UY	URUGWAJ documentation
	enumeration	UZ	URUGWAJ documentation
	enumeration	UZ	UZBEKISTAN documentation
	enumeration	VU	UZBEKISTAN documentation
	enumeration	VU	VANUATU documentation
	enumeration	WF	VANUATU documentation
	enumeration	WF	WALLIS I FUTUNA documentation
	enumeration	VA	WALLIS I FUTUNA documentation
	enumeration	VA	WATYKAN documentation
	enumeration	HU	WATYKAN documentation
	enumeration	HU	WĘGRY documentation
	enumeration	VE	WĘGRY documentation
	enumeration	VE	WENEZUELA documentation
	enumeration	GB	WENEZUELA documentation

	enumeration	VN	WIELKA BRYTANIA documentation
	enumeration	IT	WIETNAM documentation
	enumeration	TL	WŁOCHY documentation
	enumeration	CI	WSCHODNI TIMOR documentation
	enumeration	BV	WYBRZEŻE KOŚCI SŁONIOWEJ documentation
	enumeration	CX	WYSPA BOUVETA documentation
	enumeration	IM	WYSPA BOŻEGO NARODZENIA documentation
	enumeration	SX	WYSPA MAN documentation
	enumeration	CK	WYSPA SINT MAARTEN (CZĘŚĆ HOLENDERSKA WYSPY) documentation
	enumeration	VI	WYSPY COOKA documentation
	enumeration	VG	WYSPY DZIEWICZE-USA documentation
	enumeration	HM	WYSPY DZIEWICZE-W.B. documentation
	enumeration	CC	WYSPY HEARD I MCDONALD documentation
	enumeration	MH	WYSPY KOKOSOWE (KEELINGA) documentation
	enumeration	FO	WYSPY MARSHALLA documentation
	enumeration	SB	WYSPY OWCZE documentation
	enumeration	ST	WYSPY SALOMONA documentation
	enumeration	TC	WYSPY ŚWIĘTEGO TOMASZA I KSIĄŻĘCA documentation
	enumeration	ZM	WYSPY TURKS I CAICOS documentation
	enumeration	CV	ZAMBIA documentation
	enumeration	ZW	ZIELONY PRZYLĄDEK documentation
	enumeration	AE	ZIMBABWE documentation
	enumeration	AE	ZJEDNOCZONE EMIRATY ARABSKIE documentation
	enumeration	XI	ZJEDNOCZONE KRÓLESTWO (IRLANDIA PÓŁNOCNA) documentation
annotation	documentation		Kod kraju nadania identyfikatora podatkowego
source			<pre><xsd:element name="KodKraju" type="etd:TKodKraju" minOccurs="0"> <xsd:annotation> <xsd:documentation>Kod kraju nadania identyfikatora podatkowego</xsd:documentation> </xsd:annotation> </xsd:element></pre>

element TPodmiot2/NrID

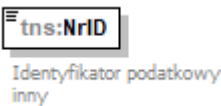
diagram	
namespace	http://crd.gov.pl/wzor/2024/10/31/10312/

type	restriction of etd:TNrIdentyfikacjiPodatkowej												
properties	content simple												
facets	<table border="1"> <thead> <tr> <th>Kind</th> <th>Value</th> <th>Annotation</th> </tr> </thead> <tbody> <tr> <td>minLength</td> <td>1</td> <td></td> </tr> <tr> <td>maxLength</td> <td>50</td> <td></td> </tr> <tr> <td>whiteSpace</td> <td>replace</td> <td></td> </tr> </tbody> </table>	Kind	Value	Annotation	minLength	1		maxLength	50		whiteSpace	replace	
Kind	Value	Annotation											
minLength	1												
maxLength	50												
whiteSpace	replace												
annotation	documentation Identyfikator podatkowy inny												
source	<pre><xsd:element name="NrID"> <xsd:annotation> <xsd:documentation>Identyfikator podatkowy inny</xsd:documentation> </xsd:annotation> <xsd:simpleType> <xsd:restriction base="etd:TNrIdentyfikacjiPodatkowej"/> </xsd:simpleType> </xsd:element></pre>												

element TPodmiot2/BrakID

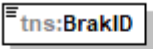
diagram	 <p>Podmiot nie posiada identyfikatora podatkowego lub identyfikator nie występuje na fakturze: 1- tak</p>						
namespace	http://crd.gov.pl/wzor/2024/10/31/10312/						
type	etd:TWybor1						
properties	content simple						
facets	<table border="1"> <thead> <tr> <th>Kind</th> <th>Value</th> <th>Annotation</th> </tr> </thead> <tbody> <tr> <td>enumeration</td> <td>1</td> <td></td> </tr> </tbody> </table>	Kind	Value	Annotation	enumeration	1	
Kind	Value	Annotation					
enumeration	1						
annotation	documentation Podmiot nie posiada identyfikatora podatkowego lub identyfikator nie występuje na fakturze: 1- tak						
source	<pre><xsd:element name="BrakID" type="etd:TWybor1"> <xsd:annotation> <xsd:documentation>Podmiot nie posiada identyfikatora podatkowego lub identyfikator nie występuje na fakturze: 1- tak</xsd:documentation> </xsd:annotation> </xsd:element></pre>						

element TPodmiot2/Nazwa

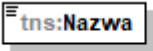
diagram	 <p>Imię i nazwisko lub nazwa</p>
namespace	http://crd.gov.pl/wzor/2024/10/31/10312/
type	tns:TZnakowy512
properties	content simple

facets	Kind Value Annotation minLength 1 maxLength 512
annotation	documentation Imię i nazwisko lub nazwa
source	<code><xsd:element name="Nazwa" type="tns:TZnakowy512"> <xsd:annotation> <xsd:documentation>Imię i nazwisko lub nazwa</xsd:documentation> </xsd:annotation> </xsd:element></code>

complexType TPodmiot3

diagram	<p>TPodmiot3 Zestaw danych identyfikacyjnych oraz danych adresowych podmiotów trzecich</p> <p>Numer, za pomocą którego nabywca towarów lub usług jest identyfikowany dla podatku lub podatku od wartości dodanej, pod którym otrzymał on towary lub usługi, z zastrzeżeniem art. 106e ust. 1 pkt 24 lit. b ustawy. Pole opcjonalne dla przypadku określonego w art. 106e ust. 5 pkt 2 ustawy. W przypadku faktur wystawianych w procedurze uproszczonej przez drugiego w kolejności podatnika, o którym mowa w art. 135 ust. 1 pkt 4 lit. b i c oraz ust. 2 ustawy, numer, o którym mowa w art. 136 ust. 1 pkt 4 ustawy</p> <p>Dane opcjonalne dla przypadków, o których mowa w art. 106e ust. 5 pkt 3 ustawy</p> <p>tns:NIP Identyfikator podatkowy NIP</p> <p>tns:IDWew Identyfikator wewnętrzny z NIP</p> <p>tns:KodUE Kod (prefiks) nabywcy VAT UE, o którym mowa w art. 106e ust. 1 pkt 24 ustawy oraz w przypadku, o którym mowa w art. 136 ust. 1 pkt 4 ustawy</p> <p>tns:NrVatUE Numer Identyfikacyjny VAT kontrahenta UE</p> <p>tns:KodKraju Kod kraju nadania identyfikatora podatkowego</p> <p>tns:NrID Identyfikator podatkowy inny</p> <p>tns:BrakID Podmiot nie posiada identyfikatora podatkowego lub identyfikator nie występuje na fakturze: 1-tak</p> <p>tns:Nazwa Imię i nazwisko lub nazwa</p>
namespace	http://crd.gov.pl/wzor/2024/10/31/10312/
children	tns:NIP tns:IDWew tns:KodUE tns:NrVatUE tns:KodKraju tns:NrID tns:BrakID tns:Nazwa

used by	element Faktura/Podmiot3/DaneIdentyfikacyjne
annotation	documentation Zestaw danych identyfikacyjnych oraz danych adresowych podmiotów trzecich
source	<pre> <xsd:complexType name="TPodmiot3"> <xsd:annotation> <xsd:documentation>Zestaw danych identyfikacyjnych oraz danych adresowych podmiotów trzecich</xsd:documentation> </xsd:annotation> <xsd:sequence> <xsd:choice> <xsd:annotation> <xsd:documentation>Numer, za pomocą którego nabywca towarów lub usług jest identyfikowany dla podatku lub podatku od wartości dodanej, pod którym otrzymał on towary lub usługi, z zastrzeżeniem art. 106e ust. 1 pkt 24 lit. b ustawy. Pole opcjonalne dla przypadku określonego w art. 106e ust. 5 pkt 2 ustawy. W przypadku faktur wystawianych w procedurze uproszczonej przez drugiego w kolejności podatnika, o którym mowa w art. 135 ust. 1 pkt 4 lit. b i c oraz ust. 2 ustawy, numer, o którym mowa w art. 136 ust. 1 pkt 4 ustawy</xsd:documentation> </xsd:annotation> <xsd:element name="NIP" type="etd:TNrNIP"> <xsd:annotation> <xsd:documentation>Identyfikator podatkowy NIP</xsd:documentation> </xsd:annotation> </xsd:element> <xsd:element name="IDWew" type="tns:TNIPIdWew"> <xsd:annotation> <xsd:documentation>Identyfikator wewnętrzny z NIP</xsd:documentation> </xsd:annotation> </xsd:element> </xsd:choice> <xsd:sequence> <xsd:element name="KodUE" type="tns:TKodyKrajowUE"> <xsd:annotation> <xsd:documentation>Kod (prefiks) nabywcy VAT UE, o którym mowa w art. 106e ust. 1 pkt 24 ustawy oraz w przypadku, o którym mowa w art. 136 ust. 1 pkt 4 ustawy</xsd:documentation> </xsd:annotation> </xsd:element> <xsd:element name="NrVatUE" type="tns:TNrVatUE"> <xsd:annotation> <xsd:documentation>Numer Identyfikacyjny VAT kontrahenta UE</xsd:documentation> </xsd:annotation> </xsd:element> </xsd:sequence> <xsd:sequence> <xsd:element name="KodKraju" type="etd:TKodKraju" minOccurs="0"> <xsd:annotation> <xsd:documentation>Kod kraju nadania identyfikatora podatkowego</xsd:documentation> </xsd:annotation> </xsd:element> <xsd:element name="NrID"> <xsd:annotation> <xsd:documentation>Identyfikator podatkowy inny</xsd:documentation> </xsd:annotation> </xsd:element> </xsd:sequence> </xsd:sequence> </complexType> </pre>

	<pre> </xsd:annotation> <xsd:simpleType> <xsd:restriction base="etd:TNrIdentyfikacjiPodatkowej"/> </xsd:simpleType> </xsd:element> </xsd:sequence> <xsd:element name="BrakID" type="etd:TWybor1"> <xsd:annotation> <xsd:documentation>Podmiot nie posiada identyfikatora podatkowego lub identyfikator nie występuje na fakturze: 1- tak</xsd:documentation> </xsd:annotation> </xsd:element> </xsd:choice> <xsd:sequence minOccurs="0"> <xsd:annotation> <xsd:documentation>Dane opcjonalne dla przypadków, o których mowa w art. 106e ust. 5 pkt 3 ustawy</xsd:documentation> </xsd:annotation> <xsd:element name="Nazwa" type="tns:TZnakowy512"> <xsd:annotation> <xsd:documentation>Imię i nazwisko lub nazwa</xsd:documentation> </xsd:annotation> </xsd:element> </xsd:sequence> </xsd:sequence> </xsd:complexType> </pre>
--	--

element TPodmiot3/NIP

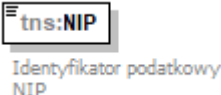
diagram							
namespace	http://crd.gov.pl/wzor/2024/10/31/10312/						
type	etd:TNrNIP						
properties	content simple						
facets	<table border="1"> <tr> <td>Kind</td> <td>Value</td> <td>Annotation</td> </tr> <tr> <td>pattern</td> <td>[1-9](\d[1-9])((\d[1-9])\d{7})</td> <td></td> </tr> </table>	Kind	Value	Annotation	pattern	[1-9](\d[1-9])((\d[1-9])\d{7})	
Kind	Value	Annotation					
pattern	[1-9](\d[1-9])((\d[1-9])\d{7})						
annotation	documentation Identyfikator podatkowy NIP						
source	<pre> <xsd:element name="NIP" type="etd:TNrNIP"> <xsd:annotation> <xsd:documentation>Identyfikator podatkowy NIP</xsd:documentation> </xsd:annotation> </xsd:element> </pre>						

element **TPodmiot3/IDWew**

diagram	 <p>Identyfikator wewnętrzny z NIP</p>												
namespace	http://crd.gov.pl/wzor/2024/10/31/10312/												
type	tns:TNIPIIdWew												
properties	content simple												
facets	<table border="1"> <thead> <tr> <th>Kind</th> <th>Value</th> <th>Annotation</th> </tr> </thead> <tbody> <tr> <td>minLength</td> <td>1</td> <td></td> </tr> <tr> <td>maxLength</td> <td>20</td> <td></td> </tr> <tr> <td>pattern</td> <td>[1-9]((\d[1-9]) ([1-9]\d))\d{7}-\d{5}</td> <td></td> </tr> </tbody> </table>	Kind	Value	Annotation	minLength	1		maxLength	20		pattern	[1-9]((\d[1-9]) ([1-9]\d))\d{7}-\d{5}	
Kind	Value	Annotation											
minLength	1												
maxLength	20												
pattern	[1-9]((\d[1-9]) ([1-9]\d))\d{7}-\d{5}												
annotation	documentation Identyfikator wewnętrzny z NIP												
source	<pre><xsd:element name="IDWew" type="tns:TNIPIIdWew"> <xsd:annotation> <xsd:documentation>Identyfikator wewnętrzny z NIP</xsd:documentation> </xsd:annotation> </xsd:element></pre>												

element **TPodmiot3/KodUE**

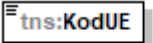
diagram	 <p>Kod (prefiks) nabywcy VAT UE, o którym mowa w art. 106e ust. 1 pkt 24 ustawy oraz w przypadku, o którym mowa w art. 136 ust. 1 pkt 4 ustawy</p>																																				
namespace	http://crd.gov.pl/wzor/2024/10/31/10312/																																				
type	tns:TKodyKrajowUE																																				
properties	content simple																																				
facets	<table border="1"> <thead> <tr> <th>Kind</th> <th>Value</th> <th>Annotation</th> </tr> </thead> <tbody> <tr> <td>enumeration</td> <td>AT</td> <td>documentation AUSTRIA</td> </tr> <tr> <td>enumeration</td> <td>BE</td> <td>documentation BELGIA</td> </tr> <tr> <td>enumeration</td> <td>BG</td> <td>documentation BUŁGARIA</td> </tr> <tr> <td>enumeration</td> <td>CY</td> <td>documentation CYPR</td> </tr> <tr> <td>enumeration</td> <td>CZ</td> <td>documentation CZECHY</td> </tr> <tr> <td>enumeration</td> <td>DK</td> <td>documentation DANIA</td> </tr> <tr> <td>enumeration</td> <td>EE</td> <td>documentation ESTONIA</td> </tr> <tr> <td>enumeration</td> <td>FI</td> <td>documentation FINLANDIA</td> </tr> <tr> <td>enumeration</td> <td>FR</td> <td>documentation FRANCJA</td> </tr> <tr> <td>enumeration</td> <td>DE</td> <td>documentation NIEMCY</td> </tr> <tr> <td>enumeration</td> <td>EL</td> <td>documentation GRECJA</td> </tr> </tbody> </table>	Kind	Value	Annotation	enumeration	AT	documentation AUSTRIA	enumeration	BE	documentation BELGIA	enumeration	BG	documentation BUŁGARIA	enumeration	CY	documentation CYPR	enumeration	CZ	documentation CZECHY	enumeration	DK	documentation DANIA	enumeration	EE	documentation ESTONIA	enumeration	FI	documentation FINLANDIA	enumeration	FR	documentation FRANCJA	enumeration	DE	documentation NIEMCY	enumeration	EL	documentation GRECJA
Kind	Value	Annotation																																			
enumeration	AT	documentation AUSTRIA																																			
enumeration	BE	documentation BELGIA																																			
enumeration	BG	documentation BUŁGARIA																																			
enumeration	CY	documentation CYPR																																			
enumeration	CZ	documentation CZECHY																																			
enumeration	DK	documentation DANIA																																			
enumeration	EE	documentation ESTONIA																																			
enumeration	FI	documentation FINLANDIA																																			
enumeration	FR	documentation FRANCJA																																			
enumeration	DE	documentation NIEMCY																																			
enumeration	EL	documentation GRECJA																																			

	enumeration	HR	documentation CHORWACJA
	enumeration	HU	documentation WĘGRY
	enumeration	IE	documentation IRLANDIA
	enumeration	IT	documentation WŁOCHY
	enumeration	LV	documentation ŁOTWA
	enumeration	LT	documentation LITWA
	enumeration	LU	documentation LUKSEMBURG
	enumeration	MT	documentation MALTA
	enumeration	NL	documentation HOLANDIA
	enumeration	PL	documentation POLSKA
	enumeration	PT	documentation PORTUGALIA
	enumeration	RO	documentation RUMUNIA
	enumeration	SK	documentation SŁOWACJA
	enumeration	SI	documentation SŁOWENIA
	enumeration	ES	documentation HISZPANIA
	enumeration	SE	documentation SZWECJA
	enumeration	XI	documentation IRLANDIA PÓŁNOCNA
annotation	documentation Kod (prefiks) nabywcy VAT UE, o którym mowa w art. 106e ust. 1 pkt 24 ustawy oraz w przypadku, o którym mowa w art. 136 ust. 1 pkt 4 ustawy		
source	<pre><xsd:element name="KodUE" type="tns:TKodyKrajowUE"> <xsd:annotation> <xsd:documentation>Kod (prefiks) nabywcy VAT UE, o którym mowa w art. 106e ust. 1 pkt 24 ustawy oraz w przypadku, o którym mowa w art. 136 ust. 1 pkt 4 ustawy</xsd:documentation> </xsd:annotation> </xsd:element></pre>		

element TPodmiot3/NrVatUE

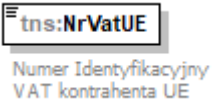
diagram			
namespace	http://crd.gov.pl/wzor/2024/10/31/10312/		
type	tns:TNRVatUE		
properties	content	simple	
facets	Kind	Value	Annotation
	pattern	(\d [A-Z] \+ *){1,12}	
annotation	documentation Numer Identyfikacyjny VAT kontrahenta UE		
source	<pre><xsd:element name="NrVatUE" type="tns:TNRVatUE"> <xsd:annotation></pre>		

```

<xsd:documentation>Numer Identyfikacyjny VAT kontrahenta
UE</xsd:documentation>
</xsd:annotation>
</xsd:element>

```

element **TPodmiot3/KodKraju**

diagram			
namespace	http://crd.gov.pl/wzor/2024/10/31/10312/		
type	etd:TKodKraju		
properties	minOcc	0	
	maxOcc	1	
	content	simple	
facets	Kind	Value	Annotation
	enumeration	AF	documentation AFGANISTAN
	enumeration	AX	documentation ALAND ISLANDS
	enumeration	AL	documentation ALBANIA
	enumeration	DZ	documentation ALGERIA
	enumeration	AD	documentation ANDORA
	enumeration	AO	documentation ANGOLA
	enumeration	AI	documentation ANGUILLA
	enumeration	AQ	documentation ANTARKTYDA
	enumeration	AG	documentation ANTIGUA I BARBUDA
	enumeration	AN	documentation ANTYLE HOLENDERSKIE
	enumeration	SA	documentation ARABIA SAUDYJSKA
	enumeration	AR	documentation ARGENTYNA
	enumeration	AM	documentation ARMENIA
	enumeration	AW	documentation ARUBA
	enumeration	AU	documentation AUSTRALIA
	enumeration	AT	documentation AUSTRIA
	enumeration	AZ	documentation AZERBEJDŻAN
	enumeration	BS	documentation BAHAMY
	enumeration	BH	documentation BAHRAJN
	enumeration	BD	documentation BANGLADESZ
	enumeration	BB	documentation BARBADOS
	enumeration	BE	documentation BELGIA
	enumeration	BZ	documentation BELIZE

enumeration	BJ	documentation BENIN
enumeration	BM	documentation BERMUDY
enumeration	BT	documentation BHUTAN
enumeration	BY	documentation BIAŁORUŚ
enumeration	BO	documentation BOLIWIA
enumeration	BQ	documentation BONAIRE, SINT EUSTATIUS I SABA
enumeration	BA	documentation BOŚNIA I HERCEGOWINA
enumeration	BW	documentation BOTSWANA
enumeration	BR	documentation BRAZYLIA
enumeration	BN	documentation BRUNEI DARUSSALAM
enumeration	IO	documentation BRYTYJSKIE TERYTORIUM OCEANU INDYJSKIEGO
enumeration	BG	documentation BUŁGARIA
enumeration	BF	documentation BURKINA FASO
enumeration	BI	documentation BURUNDI
enumeration	XC	documentation CEUTA
enumeration	CL	documentation CHILE
enumeration	CN	documentation CHINY
enumeration	HR	documentation CHORWACJA
enumeration	CW	documentation CURAÇAO
enumeration	CY	documentation CYPR
enumeration	TD	documentation CZAD
enumeration	ME	documentation CZARNOGÓRA
enumeration	DK	documentation DANIA
enumeration	DM	documentation DOMINIKA
enumeration	DO	documentation DOMINIKANA
enumeration	DJ	documentation DŻIBUTI
enumeration	EG	documentation EGIPT
enumeration	EC	documentation EKWADOR
enumeration	ER	documentation ERYTREA
enumeration	EE	documentation ESTONIA
enumeration	ET	documentation ETIOPIA
enumeration	FK	documentation FALKLANDY
enumeration	FJ	documentation FIDŻI REPUBLIKA
enumeration	PH	documentation FILIPINY
enumeration	FI	documentation FINLANDIA

enumeration	FR	documentation FRANCJA
enumeration	TF	documentation FRANCUSKIE TERYTORIUM POŁUDNIOWE
enumeration	GA	documentation GABON
enumeration	GM	documentation GAMBIA
enumeration	GH	documentation GHANA
enumeration	GI	documentation GIBRALTAR
enumeration	GR	documentation GRECJA
enumeration	GD	documentation GRENADA
enumeration	GL	documentation GRENLANDIA
enumeration	GE	documentation GRUZJA
enumeration	GU	documentation GUAM
enumeration	GG	documentation GUERNSEY
enumeration	GY	documentation GUJANA
enumeration	GF	documentation GUJANA FRANCUSKA
enumeration	GP	documentation GWADELUPA
enumeration	GT	documentation GWATEMALA
enumeration	GN	documentation GWINEA
enumeration	GQ	documentation GWINEA RÓWNIKOWA
enumeration	GW	documentation GWINEA-BISSAU
enumeration	HT	documentation HAITI
enumeration	ES	documentation HISZPANIA
enumeration	HN	documentation HONDURAS
enumeration	HK	documentation HONGKONG
enumeration	IN	documentation INDIE
enumeration	ID	documentation INDONEZJA
enumeration	IQ	documentation IRAK
enumeration	IR	documentation IRAN
enumeration	IE	documentation IRLANDIA
enumeration	IS	documentation ISLANDIA
enumeration	IL	documentation IZRAEL
enumeration	JM	documentation JAMAJKA
enumeration	JP	documentation JAPONIA
enumeration	YE	documentation JEMEN
enumeration	JE	documentation JERSEY
enumeration	JO	documentation JORDANIA

enumeration	KY	documentation KAJMANY
enumeration	KH	documentation KAMBODŻA
enumeration	CM	documentation KAMERUN
enumeration	CA	documentation KANADA
enumeration	QA	documentation KATAR
enumeration	KZ	documentation KAZACHSTAN
enumeration	KE	documentation KENIA
enumeration	KG	documentation KIRGISTAN
enumeration	KI	documentation KIRIBATI
enumeration	CO	documentation KOLUMBIA
enumeration	KM	documentation KOMORY
enumeration	CG	documentation KONGO
enumeration	CD	documentation KONGO, REPUBLIKA DEMOKRATYCZNA
enumeration	KP	documentation KOREAŃSKA REPUBLIKA LUDOWO-DEMOKRATYCZNA
enumeration	XK	documentation KOSOWO
enumeration	CR	documentation KOSTARYKA
enumeration	CU	documentation KUBA
enumeration	KW	documentation KUWEJT
enumeration	LA	documentation LAOS
enumeration	LS	documentation LESOTHO
enumeration	LB	documentation LIBAN
enumeration	LR	documentation LIBERIA
enumeration	LY	documentation LIBIA
enumeration	LI	documentation LIECHTENSTEIN
enumeration	LT	documentation LITWA
enumeration	LV	documentation ŁOTWA
enumeration	LU	documentation LUKSEMBURG
enumeration	MK	documentation MACEDONIA
enumeration	MG	documentation MADAGASKAR
enumeration	YT	documentation MAJOTTA
enumeration	MO	documentation MAKAU
enumeration	MW	documentation MALAWI
enumeration	MV	documentation MALEDIWY
enumeration	MY	documentation MALEZJA
enumeration	ML	documentation MALI

enumeration	MT	documentation MALTA
enumeration	MP	documentation MARIANY PÓLNOCNE
enumeration	MA	documentation MAROKO
enumeration	MQ	documentation MARTYNIKA
enumeration	MR	documentation MAURETANIA
enumeration	MU	documentation MAURITIUS
enumeration	MX	documentation MEKSYK
enumeration	XL	documentation MELILLA
enumeration	FM	documentation MIKRONEZJA
enumeration	UM	documentation MINOR
enumeration	MD	documentation MOŁDOWA
enumeration	MC	documentation MONAKO
enumeration	MN	documentation MONGOLIA
enumeration	MS	documentation MONTSERRAT
enumeration	MZ	documentation MOZAMBIK
enumeration	MM	documentation MYANMAR (BURMA)
enumeration	NA	documentation NAMIBIA
enumeration	NR	documentation NAURU
enumeration	NP	documentation NEPAL
enumeration	NL	documentation NIDERLANDY (HOLANDIA)
enumeration	DE	documentation NIEMCY
enumeration	NE	documentation NIGER
enumeration	NG	documentation NIGERIA
enumeration	NI	documentation NIKARAGUA
enumeration	NU	documentation NIUE
enumeration	NF	documentation NORFOLK
enumeration	NO	documentation NORWEGIA
enumeration	NC	documentation NOWA KALEDONIA
enumeration	NZ	documentation NOWA ZELANDIA
enumeration	PS	documentation OKUPOWANE TERYTORIUM PALESTYNY
enumeration	OM	documentation OMAN
enumeration	PK	documentation PAKISTAN
enumeration	PW	documentation PALAU
enumeration	PA	documentation PANAMA
enumeration	PG	documentation PAPUA NOWA GWINEA

enumeration	PY	documentation PARAGWAJ
enumeration	PE	documentation PERU
enumeration	PN	documentation PITCAIRN
enumeration	PF	documentation POLINEZJA FRANCUSKA
enumeration	PL	documentation POLSKA
enumeration	GS	documentation POŁUDNIOWA GEORGIA I POŁUD.WYSPY SANDWICH
enumeration	PT	documentation PORTUGALIA
enumeration	PR	documentation PORTORYKO
enumeration	CF	documentation REP.ŚRODKOWOAFRYKAŃSKA
enumeration	CZ	documentation REPUBLIKA CZESKA
enumeration	KR	documentation REPUBLIKA KOREI
enumeration	ZA	documentation REPUBLIKA POŁUDNIOWEJ AFRYKI
enumeration	RE	documentation REUNION
enumeration	RU	documentation ROSJA
enumeration	RO	documentation RUMUNIA
enumeration	RW	documentation RWANDA
enumeration	EH	documentation SAHARA ZACHODNIA
enumeration	BL	documentation SAINT BARTHELEMY
enumeration	KN	documentation SAINT KITTS I NEVIS
enumeration	LC	documentation SAINT LUCIA
enumeration	MF	documentation SAINT MARTIN
enumeration	VC	documentation SAINT VINCENT I GRENADYNY
enumeration	SV	documentation SALWADOR
enumeration	WS	documentation SAMOA
enumeration	AS	documentation SAMOA AMERYKAŃSKIE
enumeration	SM	documentation SAN MARINO
enumeration	SN	documentation SENEGAL
enumeration	RS	documentation SERBIA
enumeration	SC	documentation SESZELE
enumeration	SL	documentation SIERRA LEONE
enumeration	SG	documentation SINGAPUR
enumeration	SK	documentation SŁOWACJA
enumeration	SI	documentation SŁOWENIA
enumeration	SO	documentation SOMALIA
enumeration	LK	documentation SRI LANKA

enumeration	PM	documentation SAINT PIERRE I MIQUELON
enumeration	US	documentation STANY ZJEDNOCZONE AMERYKI
enumeration	SZ	documentation SUAZI
enumeration	SD	documentation SUDAN
enumeration	SS	documentation SUDAN POŁUDNIOWY
enumeration	SR	documentation SURINAM
enumeration	SJ	documentation SVALBARD I JAN MAYEN
enumeration	SH	documentation ŚWIĘTA HELENA
enumeration	SY	documentation SYRIA
enumeration	CH	documentation SZWAJCARIA
enumeration	SE	documentation SZWECJA
enumeration	TJ	documentation TADŻYKISTAN
enumeration	TH	documentation TAJLANDIA
enumeration	TW	documentation TAJWAN
enumeration	TZ	documentation TANZANIA
enumeration	TG	documentation TOGO
enumeration	TK	documentation TOKELAU
enumeration	TO	documentation TONGA
enumeration	TT	documentation TRYNIDAD I TOBAGO
enumeration	TN	documentation TUNEZJA
enumeration	TR	documentation TURCJA
enumeration	TM	documentation TURKMENISTAN
enumeration	TV	documentation TUVALU
enumeration	UG	documentation UGANDA
enumeration	UA	documentation UKRAINA
enumeration	UY	documentation URUGWAJ
enumeration	UZ	documentation UZBEKISTAN
enumeration	VU	documentation VANUATU
enumeration	WF	documentation WALLIS I FUTUNA
enumeration	VA	documentation WATYKAN
enumeration	HU	documentation WĘGRY
enumeration	VE	documentation WENEZUELA
enumeration	GB	documentation WIELKA BRYTANIA
enumeration	VN	documentation WIETNAM
enumeration	IT	documentation WŁOCHY

	enumeration	TL	documentation WSCHODNI TIMOR
	enumeration	CI	documentation WYBRZEŻE KOŚCI SŁONIOWEJ
	enumeration	BV	documentation WYSPA BOUVETA
	enumeration	CX	documentation WYSPA BOŻEGO NARODZENIA
	enumeration	IM	documentation WYSPA MAN
	enumeration	SX	documentation WYSPA SINT MAARTEN (CZĘŚĆ HOLENDERSKA WYSPY)
	enumeration	CK	documentation WYSPY COOKA
	enumeration	VI	documentation WYSPY DZIEWICZE-USA
	enumeration	VG	documentation WYSPY DZIEWICZE-W.B.
	enumeration	HM	documentation WYSPY HEARD I MCDONALD
	enumeration	CC	documentation WYSPY KOKOSOWE (KEELINGA)
	enumeration	MH	documentation WYSPY MARSHALLA
	enumeration	FO	documentation WYSPY OWCZE
	enumeration	SB	documentation WYSPY SALOMONA
	enumeration	ST	documentation WYSPY ŚWIĘTEGO TOMASZA I KSIAŻĘCA
	enumeration	TC	documentation WYSPY TURKS I CAICOS
	enumeration	ZM	documentation ZAMBIA
	enumeration	CV	documentation ZIELONY PRZYLADEK
	enumeration	ZW	documentation ZIMBABWE
	enumeration	AE	documentation ZJEDNOCZONE EMIRATY ARABSKIE
	enumeration	XI	documentation ZJEDNOCZONE KRÓLESTWO (IRLANDIA PÓŁNOCNA)
annotation			documentation Kod kraju nadania identyfikatora podatkowego
source			<pre><xsd:element name="KodKraju" type="etd:TKodKraju" minOccurs="0"> <xsd:annotation> <xsd:documentation>Kod kraju nadania identyfikatora podatkowego</xsd:documentation> </xsd:annotation> </xsd:element></pre>

element TPodmiot3/NrID

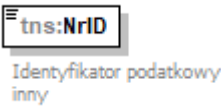
diagram	
namespace	http://crd.gov.pl/wzor/2024/10/31/10312/
type	restriction of etd:TNrIdentyfikacjiPodatkowej
properties	content simple
facets	Kind Value Annotation

	minLength 1 maxLength 50 whiteSpace replace
annotation	documentation Identyfikator podatkowy inny
source	<pre><xsd:element name="NrID"> <xsd:annotation> <xsd:documentation>Identyfikator podatkowy inny</xsd:documentation> </xsd:annotation> <xsd:simpleType> <xsd:restriction base="etd:TNrIdentyfikacjiPodatkowej"/> </xsd:simpleType> </xsd:element></pre>

element TPodmiot3/BrakID

diagram	 <p>Podmiot nie posiada identyfikatora podatkowego lub identyfikator nie występuje na fakturze: 1- tak</p>						
namespace	http://crd.gov.pl/wzor/2024/10/31/10312/						
type	etd:TWybor1						
properties	content simple						
facets	<table border="0"> <tr> <td>Kind</td> <td>Value</td> <td>Annotation</td> </tr> <tr> <td>enumeration</td> <td>1</td> <td></td> </tr> </table>	Kind	Value	Annotation	enumeration	1	
Kind	Value	Annotation					
enumeration	1						
annotation	documentation Podmiot nie posiada identyfikatora podatkowego lub identyfikator nie występuje na fakturze: 1- tak						
source	<pre><xsd:element name="BrakID" type="etd:TWybor1"> <xsd:annotation> <xsd:documentation>Podmiot nie posiada identyfikatora podatkowego lub identyfikator nie występuje na fakturze: 1- tak</xsd:documentation> </xsd:annotation> </xsd:element></pre>						

element TPodmiot3/Nazwa

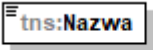
diagram	 <p>Imię i nazwisko lub nazwa</p>									
namespace	http://crd.gov.pl/wzor/2024/10/31/10312/									
type	tns:TZnakowy512									
properties	content simple									
facets	<table border="0"> <tr> <td>Kind</td> <td>Value</td> <td>Annotation</td> </tr> <tr> <td>minLength</td> <td>1</td> <td></td> </tr> <tr> <td>maxLength</td> <td>512</td> <td></td> </tr> </table>	Kind	Value	Annotation	minLength	1		maxLength	512	
Kind	Value	Annotation								
minLength	1									
maxLength	512									
annotation	documentation Imię i nazwisko lub nazwa									

source	<pre><xsd:element name="Nazwa" type="tns:TZnakowy512"> <xsd:annotation> <xsd:documentation>Imię i nazwisko lub nazwa</xsd:documentation> </xsd:annotation> </xsd:element></pre>
--------	---

complexType TRachunekBankowy

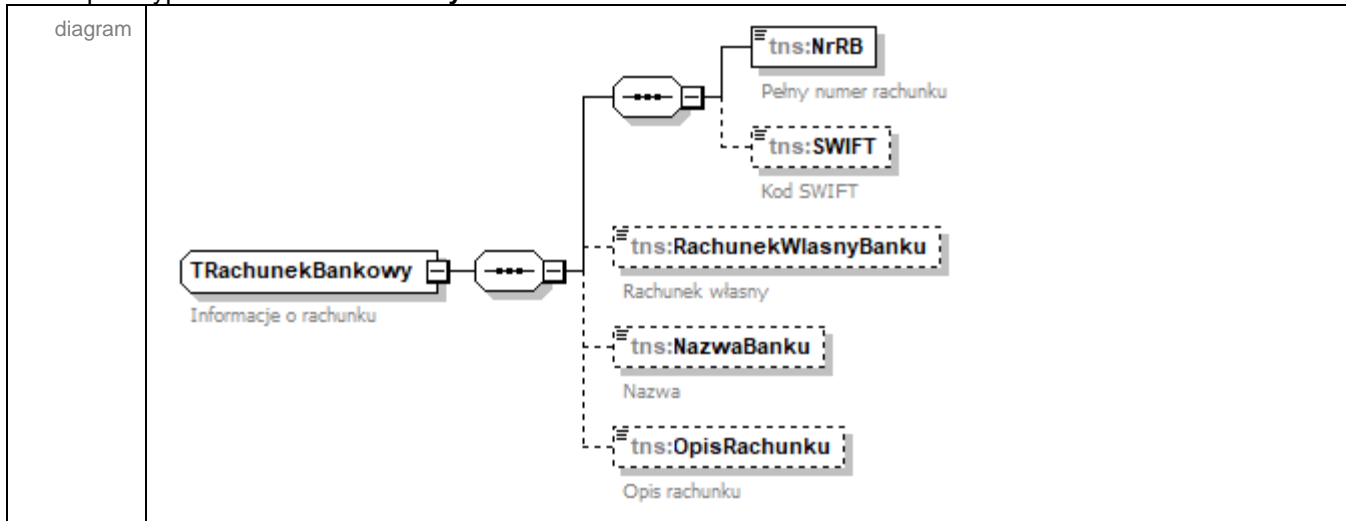

namespace	http://crd.gov.pl/wzor/2024/10/31/10312/
children	tns:NrRB tns:SWIFT tns:RachunekWlasnyBanku tns:NazwaBanku tns:OpisRachunku
used by	elements Faktura/Fa/Platnosc/RachunekBankowy Faktura/Fa/Platnosc/RachunekBankowyFaktora
annotation	documentation Informacje o rachunku

source	<pre><xsd:complexType name="TRachunekBankowy"> <xsd:annotation> <xsd:documentation>Informacje o rachunku</xsd:documentation> </xsd:annotation> <xsd:sequence> <xsd:sequence> <xsd:element name="NrRB" type="tns:TNrRB"> <xsd:annotation> <xsd:documentation>Pełny numer rachunku</xsd:documentation> </xsd:annotation> </xsd:element> <xsd:element name="SWIFT" type="tns:SWIFT_Type" minOccurs="0"> <xsd:annotation> <xsd:documentation>Kod SWIFT</xsd:documentation> </xsd:annotation> </xsd:element> </xsd:sequence> <xsd:element name="RachunekWlasnyBanku" type="tns:TRachunekWlasnyBanku" minOccurs="0"> <xsd:annotation> <xsd:documentation>Rachunek własny</xsd:documentation> </xsd:annotation> </xsd:element> </xsd:sequence> </xsd:complexType></pre>
--------	--

	<pre> <xsd:element name="NazwaBanku" type="tns:TZnakowy" minOccurs="0"> <xsd:annotation> <xsd:documentation>Nazwa</xsd:documentation> </xsd:annotation> </xsd:element> <xsd:element name="OpisRachunku" type="tns:TZnakowy" minOccurs="0"> <xsd:annotation> <xsd:documentation>Opis rachunku</xsd:documentation> </xsd:annotation> </xsd:element> </xsd:sequence> </xsd:complexType> </pre>
--	---

element TRachunekBankowy/NrRB

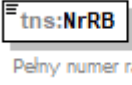
diagram										
namespace	http://crd.gov.pl/wzor/2024/10/31/10312/									
type	tns:TNRB									
properties	content simple									
facets	<table border="1"> <thead> <tr> <th>Kind</th> <th>Value</th> <th>Annotation</th> </tr> </thead> <tbody> <tr> <td>minLength</td> <td>10</td> <td></td> </tr> <tr> <td>maxLength</td> <td>34</td> <td></td> </tr> </tbody> </table>	Kind	Value	Annotation	minLength	10		maxLength	34	
Kind	Value	Annotation								
minLength	10									
maxLength	34									
annotation	documentation Pełny numer rachunku									
source	<pre> <xsd:element name="NrRB" type="tns:TNRB"> <xsd:annotation> <xsd:documentation>Pełny numer rachunku</xsd:documentation> </xsd:annotation> </xsd:element> </pre>									

element TRachunekBankowy/SWIFT

diagram							
namespace	http://crd.gov.pl/wzor/2024/10/31/10312/						
type	tns:SWIFT_Type						
properties	<table border="1"> <tbody> <tr> <td>minOcc</td> <td>0</td> </tr> <tr> <td>maxOcc</td> <td>1</td> </tr> <tr> <td>content</td> <td>simple</td> </tr> </tbody> </table>	minOcc	0	maxOcc	1	content	simple
minOcc	0						
maxOcc	1						
content	simple						
facets	<table border="1"> <thead> <tr> <th>Kind</th> <th>Value</th> <th>Annotation</th> </tr> </thead> <tbody> <tr> <td>pattern</td> <td>[A-Z]{6}[A-Z0-9]{2}([A-Z0-9]{3}){0,1}</td> <td></td> </tr> </tbody> </table>	Kind	Value	Annotation	pattern	[A-Z]{6}[A-Z0-9]{2}([A-Z0-9]{3}){0,1}	
Kind	Value	Annotation					
pattern	[A-Z]{6}[A-Z0-9]{2}([A-Z0-9]{3}){0,1}						
annotation	documentation Kod SWIFT						
source	<pre> <xsd:element name="SWIFT" type="tns:SWIFT_Type" minOccurs="0"> <xsd:annotation> <xsd:documentation>Kod SWIFT</xsd:documentation> </xsd:annotation> </pre>						

	<code></xsd:element></code>
--	-----------------------------------

element **TRachunekBankowy/RachunekWlasnyBanku**

diagram													
namespace	http://crd.gov.pl/wzor/2024/10/31/10312/												
type	tns:TRachunekWlasnyBanku												
properties	minOcc 0 maxOcc 1 content simple												
facets	<table border="1"><thead><tr><th>Kind</th><th>Value</th><th>Annotation</th></tr></thead><tbody><tr><td>enumeration</td><td>1</td><td>documentation Rachunek banku lub rachunek spółdzielczej kasy oszczędnościowo-kredytowej służący do dokonywania rozliczeń z tytułu nabywanych przez ten bank lub tę kasę wierzytelności pieniężnych</td></tr><tr><td>enumeration</td><td>2</td><td>documentation Rachunek banku lub rachunek spółdzielczej kasy oszczędnościowo-kredytowej wykorzystywany przez ten bank lub tę kasę do pobrania należności od nabywcy towarów lub usługobiorcy za dostawę towarów lub świadczenie usług, potwierdzone fakturą, i przekazania jej w całości albo części dostawcy towarów lub usługodawcy</td></tr><tr><td>enumeration</td><td>3</td><td>documentation Rachunek banku lub rachunek spółdzielczej kasy oszczędnościowo-kredytowej prowadzony przez ten bank lub tę kasę w ramach gospodarki własnej, niebędący rachunkiem rozliczeniowym</td></tr></tbody></table>	Kind	Value	Annotation	enumeration	1	documentation Rachunek banku lub rachunek spółdzielczej kasy oszczędnościowo-kredytowej służący do dokonywania rozliczeń z tytułu nabywanych przez ten bank lub tę kasę wierzytelności pieniężnych	enumeration	2	documentation Rachunek banku lub rachunek spółdzielczej kasy oszczędnościowo-kredytowej wykorzystywany przez ten bank lub tę kasę do pobrania należności od nabywcy towarów lub usługobiorcy za dostawę towarów lub świadczenie usług, potwierdzone fakturą, i przekazania jej w całości albo części dostawcy towarów lub usługodawcy	enumeration	3	documentation Rachunek banku lub rachunek spółdzielczej kasy oszczędnościowo-kredytowej prowadzony przez ten bank lub tę kasę w ramach gospodarki własnej, niebędący rachunkiem rozliczeniowym
Kind	Value	Annotation											
enumeration	1	documentation Rachunek banku lub rachunek spółdzielczej kasy oszczędnościowo-kredytowej służący do dokonywania rozliczeń z tytułu nabywanych przez ten bank lub tę kasę wierzytelności pieniężnych											
enumeration	2	documentation Rachunek banku lub rachunek spółdzielczej kasy oszczędnościowo-kredytowej wykorzystywany przez ten bank lub tę kasę do pobrania należności od nabywcy towarów lub usługobiorcy za dostawę towarów lub świadczenie usług, potwierdzone fakturą, i przekazania jej w całości albo części dostawcy towarów lub usługodawcy											
enumeration	3	documentation Rachunek banku lub rachunek spółdzielczej kasy oszczędnościowo-kredytowej prowadzony przez ten bank lub tę kasę w ramach gospodarki własnej, niebędący rachunkiem rozliczeniowym											
annotation	documentation Rachunek własny												
source	<pre><xsd:element name="RachunekWlasnyBanku" type="tns:TRachunekWlasnyBanku" minOccurs="0"> <xsd:annotation> <xsd:documentation>Rachunek własny</xsd:documentation> </xsd:annotation> </xsd:element></pre>												

element **TRachunekBankowy/NazwaBanku**

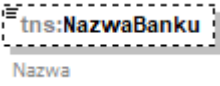
diagram										
namespace	http://crd.gov.pl/wzor/2024/10/31/10312/									
type	tns:TZnakowy									
properties	minOcc 0 maxOcc 1 content simple									
facets	<table border="1"><thead><tr><th>Kind</th><th>Value</th><th>Annotation</th></tr></thead><tbody><tr><td>minLength</td><td>1</td><td></td></tr><tr><td>maxLength</td><td>256</td><td></td></tr></tbody></table>	Kind	Value	Annotation	minLength	1		maxLength	256	
Kind	Value	Annotation								
minLength	1									
maxLength	256									
annotation	documentation Nazwa									
source	<pre><xsd:element name="NazwaBanku" type="tns:TZnakowy" minOccurs="0"> <xsd:annotation> <xsd:documentation>Nazwa</xsd:documentation> </xsd:annotation> </xsd:element></pre>									

	<code></xsd:element></code>
--	-----------------------------------

element **TRachunekBankowy/OpisRachunku**

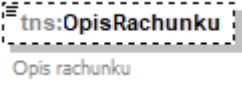
diagram	
namespace	http://crd.gov.pl/wzor/2024/10/31/10312/
type	tns:TZnakowy
properties	minOcc 0 maxOcc 1 content simple
facets	Kind Value Annotation minLength 1 maxLength 256
annotation	documentation Opis rachunku
source	<pre><xsd:element name="OpisRachunku" type="tns:TZnakowy" minOccurs="0"> <xsd:annotation> <xsd:documentation>Opis rachunku</xsd:documentation> </xsd:annotation> </xsd:element></pre>

simpleType **SWIFT_Type**

namespace	http://crd.gov.pl/wzor/2024/10/31/10312/
type	restriction of xsd:string
properties	base xsd:string
used by	element TRachunekBankowy/SWIFT
facets	Kind Value Annotation pattern [A-Z]{6}[A-Z0-9]{2}([A-Z0-9]{3}){0,1}
annotation	documentation Kod SWIFT
source	<pre><xsd:simpleType name="SWIFT_Type"> <xsd:annotation> <xsd:documentation>Kod SWIFT</xsd:documentation> </xsd:annotation> <xsd:restriction base="xsd:string"> <xsd:pattern value="[A-Z]{6}[A-Z0-9]{2}([A-Z0-9]{3}){0,1}"/> </xsd:restriction> </xsd:simpleType></pre>

simpleType **TData**

namespace	http://crd.gov.pl/wzor/2024/10/31/10312/
type	restriction of etd:TData
properties	base etd:TData

used by	elements Faktura/Fa/Platnosc/DataZaplaty Faktura/Fa/Platnosc/ZaplataCzesciowa/DataZaplatyCzesciowej Faktura/Fa/Platnosc/TerminPlatnosci/Termin												
facets	<table border="1"> <thead> <tr> <th>Kind</th> <th>Value</th> <th>Annotation</th> </tr> </thead> <tbody> <tr> <td>minInclusive</td> <td>2016-07-01</td> <td></td> </tr> <tr> <td>maxInclusive</td> <td>2050-01-01</td> <td></td> </tr> <tr> <td>pattern</td> <td>((\d{4})-(\d{2})-(\d{2}))</td> <td></td> </tr> </tbody> </table>	Kind	Value	Annotation	minInclusive	2016-07-01		maxInclusive	2050-01-01		pattern	((\d{4})-(\d{2})-(\d{2}))	
Kind	Value	Annotation											
minInclusive	2016-07-01												
maxInclusive	2050-01-01												
pattern	((\d{4})-(\d{2})-(\d{2}))												
annotation	documentation Data zdarzenia w okresie od 2016-07-01 do 2050-01-01												
source	<pre><xsd:simpleType name="TData"> <xsd:annotation> <xsd:documentation>Data zdarzenia w okresie od 2016-07-01 do 2050-01-01</xsd:documentation> </xsd:annotation> <xsd:restriction base="etd:TData"> <xsd:minInclusive value="2016-07-01"/> <xsd:maxInclusive value="2050-01-01"/> </xsd:restriction> </xsd:simpleType></pre>												

simpleType TDataCzas

namespace	http://crd.gov.pl/wzor/2024/10/31/10312/												
type	restriction of etd:TDataCzas												
properties	base etd:TDataCzas												
used by	elements Faktura/Fa/WarunkiTransakcji/Transport/DataGodzRozpTransportu Faktura/Fa/WarunkiTransakcji/Transport/DataGodzZakTransportu												
facets	<table border="1"> <thead> <tr> <th>Kind</th> <th>Value</th> <th>Annotation</th> </tr> </thead> <tbody> <tr> <td>minInclusive</td> <td>2021-10-01T00:00:00Z</td> <td></td> </tr> <tr> <td>maxInclusive</td> <td>2050-01-01T23:59:59Z</td> <td></td> </tr> <tr> <td>whiteSpace</td> <td>collapse</td> <td></td> </tr> </tbody> </table>	Kind	Value	Annotation	minInclusive	2021-10-01T00:00:00Z		maxInclusive	2050-01-01T23:59:59Z		whiteSpace	collapse	
Kind	Value	Annotation											
minInclusive	2021-10-01T00:00:00Z												
maxInclusive	2050-01-01T23:59:59Z												
whiteSpace	collapse												
annotation	documentation Data i czas zdarzenia w okresie od 01.10.2021T00:00:00Z do 01.01.2050T23:59:59Z												
source	<pre><xsd:simpleType name="TDataCzas"> <xsd:annotation> <xsd:documentation>Data i czas zdarzenia w okresie od 01.10.2021T00:00:00Z do 01.01.2050T23:59:59Z</xsd:documentation> </xsd:annotation> <xsd:restriction base="etd:TDataCzas"> <xsd:minInclusive value="2021-10-01T00:00:00Z"/> <xsd:maxInclusive value="2050-01-01T23:59:59Z"/> </xsd:restriction> </xsd:simpleType></pre>												

simpleType TDataT

namespace	http://crd.gov.pl/wzor/2024/10/31/10312/
type	restriction of etd:TData
properties	base etd:TData
used by	elements Faktura/Fa/DaneFaKorygowanej/DataWystFaKorygowanej Faktura/Fa/P_1 Faktura/Fa/Adnotacje/NoweSrodkiTransportu/NowySrodekTransportu/P_22A Faktura/Fa/P_6 Faktura/Fa/OkresFa/P_6 Do Faktura/Fa/OkresFa/P_6 Od Faktura/Fa/FaWiersz/P_6A

	Faktura/Fa/ZaliczkaCzesciowa/P_6Z												
facets	<table border="1"> <thead> <tr> <th>Kind</th> <th>Value</th> <th>Annotation</th> </tr> </thead> <tbody> <tr> <td>minInclusive</td> <td>2006-01-01</td> <td></td> </tr> <tr> <td>maxInclusive</td> <td>2050-01-01</td> <td></td> </tr> <tr> <td>pattern</td> <td>((\d{4})-(\d{2})-(\d{2}))</td> <td></td> </tr> </tbody> </table>	Kind	Value	Annotation	minInclusive	2006-01-01		maxInclusive	2050-01-01		pattern	((\d{4})-(\d{2})-(\d{2}))	
Kind	Value	Annotation											
minInclusive	2006-01-01												
maxInclusive	2050-01-01												
pattern	((\d{4})-(\d{2})-(\d{2}))												
annotation	documentation Data zdarzenia w okresie od 2006-01-01 do 2050-01-01												
source	<pre><xsd:simpleType name="TDataT"> <xsd:annotation> <xsd:documentation>Data zdarzenia w okresie od 2006-01-01 do 2050-01-01</xsd:documentation> </xsd:annotation> <xsd:restriction base="etd:TData"> <xsd:minInclusive value="2006-01-01"/> <xsd:maxInclusive value="2050-01-01"/> </xsd:restriction> </xsd:simpleType></pre>												

simpleType TDataU

namespace	http://crd.gov.pl/wzor/2024/10/31/10312/												
type	restriction of etd:TData												
properties	base etd:TData												
used by	elements Faktura/Fa/WarunkiTransakcji/Umowy/DataUmowy Faktura/Fa/WarunkiTransakcji/Zamowienia/DataZamowienia												
facets	<table border="1"> <thead> <tr> <th>Kind</th> <th>Value</th> <th>Annotation</th> </tr> </thead> <tbody> <tr> <td>minInclusive</td> <td>1990-01-01</td> <td></td> </tr> <tr> <td>maxInclusive</td> <td>2050-01-01</td> <td></td> </tr> <tr> <td>pattern</td> <td>((\d{4})-(\d{2})-(\d{2}))</td> <td></td> </tr> </tbody> </table>	Kind	Value	Annotation	minInclusive	1990-01-01		maxInclusive	2050-01-01		pattern	((\d{4})-(\d{2})-(\d{2}))	
Kind	Value	Annotation											
minInclusive	1990-01-01												
maxInclusive	2050-01-01												
pattern	((\d{4})-(\d{2})-(\d{2}))												
annotation	documentation Data zdarzenia w okresie od 1990-01-01 do 2050-01-01												
source	<pre><xsd:simpleType name="TDataU"> <xsd:annotation> <xsd:documentation>Data zdarzenia w okresie od 1990-01-01 do 2050-01-01</xsd:documentation> </xsd:annotation> <xsd:restriction base="etd:TData"> <xsd:minInclusive value="1990-01-01"/> <xsd:maxInclusive value="2050-01-01"/> </xsd:restriction> </xsd:simpleType></pre>												

simpleType TFormaPlatnosci

namespace	http://crd.gov.pl/wzor/2024/10/31/10312/						
type	restriction of xsd:integer						
properties	base xsd:integer						
used by	elements Faktura/Fa/Platnosc/ZaplataCzesciowa/FormaPlatnosci Faktura/Fa/Platnosc/FormaPlatnosci						
facets	<table border="1"> <thead> <tr> <th>Kind</th> <th>Value</th> <th>Annotation</th> </tr> </thead> <tbody> <tr> <td>enumeration</td> <td>1</td> <td>documentation</td> </tr> </tbody> </table>	Kind	Value	Annotation	enumeration	1	documentation
Kind	Value	Annotation					
enumeration	1	documentation					

	<p>enumeration 2 Gotówka documentation</p> <p>enumeration 3 Karta documentation</p> <p>enumeration 4 Bon documentation</p> <p>enumeration 5 Czek documentation</p> <p>enumeration 6 Kredyt documentation</p> <p>enumeration 7 Przelew documentation</p> <p> Mobilna</p>
annotation	documentation Typy form płatności
source	<pre> <xsd:simpleType name="TFormaPlatnosci"> <xsd:annotation> <xsd:documentation>Typy form płatności</xsd:documentation> </xsd:annotation> <xsd:restriction base="xsd:integer"> <xsd:enumeration value="1"> <xsd:annotation> <xsd:documentation>Gotówka</xsd:documentation> </xsd:annotation> </xsd:enumeration> <xsd:enumeration value="2"> <xsd:annotation> <xsd:documentation>Karta</xsd:documentation> </xsd:annotation> </xsd:enumeration> <xsd:enumeration value="3"> <xsd:annotation> <xsd:documentation>Bon</xsd:documentation> </xsd:annotation> </xsd:enumeration> <xsd:enumeration value="4"> <xsd:annotation> <xsd:documentation>Czek</xsd:documentation> </xsd:annotation> </xsd:enumeration> <xsd:enumeration value="5"> <xsd:annotation> <xsd:documentation>Kredyt</xsd:documentation> </xsd:annotation> </xsd:enumeration> <xsd:enumeration value="6"> <xsd:annotation> <xsd:documentation>Przelew</xsd:documentation> </xsd:annotation> </xsd:enumeration> <xsd:enumeration value="7"> <xsd:annotation> <xsd:documentation>Mobilna</xsd:documentation> </xsd:annotation> </xsd:enumeration> </xsd:restriction> </xsd:simpleType> </pre>

simpleType TGLN

namespace	http://crd.gov.pl/wzor/2024/10/31/10312/		
type	restriction of xsd:token		
properties	base xsd:token		
used by	element TAdres/GLN		
facets	Kind	Value	Annotation
	minLength	1	
	maxLength	13	
annotation	documentation Typ Globalnego Numeru Lokalizacyjnego		
source	<pre><xsd:simpleType name="TGLN"> <xsd:annotation> <xsd:documentation>Typ Globalnego Numeru Lokalizacyjnego</xsd:documentation> </xsd:annotation> <xsd:restriction base="xsd:token"> <xsd:minLength value="1"/> <xsd:maxLength value="13"/> </xsd:restriction> </xsd:simpleType></pre>		

simpleType TGTU

namespace	http://crd.gov.pl/wzor/2024/10/31/10312/		
type	restriction of tns:TZnakowy		
properties	base tns:TZnakowy		
used by	elements Faktura/Fa/FaWiersz/GTU Faktura/Fa/Zamowienie/ZamowienieWiersz/GTUZ		
facets	Kind	Value	Annotation
	minLength	1	
	maxLength	256	
	enumeration	GTU_01	documentation Dostawa towarów, o których mowa w § 10 ust. 3 pkt 1 lit. a rozporządzenia w sprawie szczegółowego zakresu danych zawartych w deklaracjach podatkowych i w ewidencji w zakresie podatku od towarów i usług
	enumeration	GTU_02	documentation Dostawa towarów, o których mowa w § 10 ust. 3 pkt 1 lit. b rozporządzenia w sprawie szczegółowego zakresu danych zawartych w deklaracjach podatkowych i w ewidencji w zakresie podatku od towarów i usług
	enumeration	GTU_03	documentation Dostawa towarów, o których mowa w § 10 ust. 3 pkt 1 lit. c rozporządzenia w sprawie szczegółowego zakresu danych zawartych w deklaracjach podatkowych i w ewidencji w zakresie podatku od towarów i usług
	enumeration	GTU_04	documentation Dostawa towarów, o których mowa w § 10 ust. 3 pkt 1 lit. d rozporządzenia w sprawie szczegółowego zakresu danych zawartych w deklaracjach podatkowych i w ewidencji w zakresie podatku od towarów i usług
	enumeration	GTU_05	documentation Dostawa towarów, o których mowa w § 10 ust. 3 pkt 1 lit. e rozporządzenia w sprawie szczegółowego zakresu danych zawartych w deklaracjach podatkowych i w ewidencji w zakresie podatku od towarów i usług
	enumeration	GTU_06	documentation Dostawa towarów, o których mowa w § 10 ust. 3 pkt 1 lit. f rozporządzenia w sprawie szczegółowego zakresu danych zawartych w deklaracjach podatkowych i w ewidencji w zakresie podatku od towarów i usług

	enumeration	GTU_07	documentation Dostawa towarów, o których mowa w § 10 ust. 3 pkt 1 lit. g rozporządzenia w sprawie szczegółowego zakresu danych zawartych w deklaracjach podatkowych i w ewidencji w zakresie podatku od towarów i usług
	enumeration	GTU_08	documentation Dostawa towarów, o których mowa w § 10 ust. 3 pkt 1 lit. h rozporządzenia w sprawie szczegółowego zakresu danych zawartych w deklaracjach podatkowych i w ewidencji w zakresie podatku od towarów i usług
	enumeration	GTU_09	documentation Dostawa towarów, o których mowa w § 10 ust. 3 pkt 1 lit. i rozporządzenia w sprawie szczegółowego zakresu danych zawartych w deklaracjach podatkowych i w ewidencji w zakresie podatku od towarów i usług
	enumeration	GTU_10	documentation Dostawa towarów, o których mowa w § 10 ust. 3 pkt 1 lit. j rozporządzenia w sprawie szczegółowego zakresu danych zawartych w deklaracjach podatkowych i w ewidencji w zakresie podatku od towarów i usług
	enumeration	GTU_11	documentation Świadczenie usług, o których mowa w § 10 ust. 3 pkt 2 lit. a rozporządzenia w sprawie szczegółowego zakresu danych zawartych w deklaracjach podatkowych i w ewidencji w zakresie podatku od towarów i usług
	enumeration	GTU_12	documentation Świadczenie usług, o których mowa w § 10 ust. 3 pkt 2 lit. b rozporządzenia w sprawie szczegółowego zakresu danych zawartych w deklaracjach podatkowych i w ewidencji w zakresie podatku od towarów i usług
	enumeration	GTU_13	documentation Świadczenie usług, o których mowa w § 10 ust. 3 pkt 2 lit. c rozporządzenia w sprawie szczegółowego zakresu danych zawartych w deklaracjach podatkowych i w ewidencji w zakresie podatku od towarów i usług
	annotation		documentation Oznaczenie dotyczące dostawy towarów i świadczenia usług
	source		<pre> <xsd:simpleType name="TGTU"> <xsd:annotation> <xsd:documentation>Oznaczenie dotyczące dostawy towarów i świadczenia usług</xsd:documentation> </xsd:annotation> <xsd:restriction base="tns:TZnakowy"> <xsd:enumeration value="GTU_01"> <xsd:annotation> <xsd:documentation>Dostawa towarów, o których mowa w § 10 ust. 3 pkt 1 lit. a rozporządzenia w sprawie szczegółowego zakresu danych zawartych w deklaracjach podatkowych i w ewidencji w zakresie podatku od towarów i usług</xsd:documentation> </xsd:annotation> </xsd:enumeration> <xsd:enumeration value="GTU_02"> <xsd:annotation> <xsd:documentation>Dostawa towarów, o których mowa w § 10 ust. 3 pkt 1 lit. b rozporządzenia w sprawie szczegółowego zakresu danych zawartych w deklaracjach podatkowych i w ewidencji w zakresie podatku od towarów i usług</xsd:documentation> </xsd:annotation> </xsd:enumeration> <xsd:enumeration value="GTU_03"> <xsd:annotation> <xsd:documentation>Dostawa towarów, o których mowa w § 10 ust. 3 pkt 1 lit. c rozporządzenia w sprawie szczegółowego zakresu danych zawartych w deklaracjach podatkowych i w ewidencji w zakresie podatku od towarów i usług</xsd:documentation> </xsd:annotation> </xsd:enumeration> <xsd:enumeration value="GTU_04"> <xsd:annotation> <xsd:documentation>Dostawa towarów, o których mowa w § 10 ust. 3 pkt 1 lit. d rozporządzenia w sprawie szczegółowego zakresu danych zawartych w deklaracjach </pre>

```
podatkowych i w ewidencji w zakresie podatku od towarów i usług</xsd:documentation>
</xsd:annotation>
</xsd:enumeration>
<xsd:enumeration value="GTU_05">
  <xsd:annotation>
    <xsd:documentation>Dostawa towarów, o których mowa w § 10 ust. 3 pkt 1 lit.
e rozporządzenia w sprawie szczegółowego zakresu danych zawartych w deklaracjach
podatkowych i w ewidencji w zakresie podatku od towarów i usług</xsd:documentation>
  </xsd:annotation>
</xsd:enumeration>
<xsd:enumeration value="GTU_06">
  <xsd:annotation>
    <xsd:documentation>Dostawa towarów, o których mowa w § 10 ust. 3 pkt 1 lit.
f rozporządzenia w sprawie szczegółowego zakresu danych zawartych w deklaracjach
podatkowych i w ewidencji w zakresie podatku od towarów i usług</xsd:documentation>
  </xsd:annotation>
</xsd:enumeration>
<xsd:enumeration value="GTU_07">
  <xsd:annotation>
    <xsd:documentation>Dostawa towarów, o których mowa w § 10 ust. 3 pkt 1 lit.
g rozporządzenia w sprawie szczegółowego zakresu danych zawartych w deklaracjach
podatkowych i w ewidencji w zakresie podatku od towarów i usług</xsd:documentation>
  </xsd:annotation>
</xsd:enumeration>
<xsd:enumeration value="GTU_08">
  <xsd:annotation>
    <xsd:documentation>Dostawa towarów, o których mowa w § 10 ust. 3 pkt 1 lit.
h rozporządzenia w sprawie szczegółowego zakresu danych zawartych w deklaracjach
podatkowych i w ewidencji w zakresie podatku od towarów i usług</xsd:documentation>
  </xsd:annotation>
</xsd:enumeration>
<xsd:enumeration value="GTU_09">
  <xsd:annotation>
    <xsd:documentation>Dostawa towarów, o których mowa w § 10 ust. 3 pkt 1 lit.
i rozporządzenia w sprawie szczegółowego zakresu danych zawartych w deklaracjach
podatkowych i w ewidencji w zakresie podatku od towarów i usług</xsd:documentation>
  </xsd:annotation>
</xsd:enumeration>
<xsd:enumeration value="GTU_10">
  <xsd:annotation>
    <xsd:documentation>Dostawa towarów, o których mowa w § 10 ust. 3 pkt 1 lit.
j rozporządzenia w sprawie szczegółowego zakresu danych zawartych w deklaracjach
podatkowych i w ewidencji w zakresie podatku od towarów i usług</xsd:documentation>
  </xsd:annotation>
</xsd:enumeration>
<xsd:enumeration value="GTU_11">
  <xsd:annotation>
    <xsd:documentation>Świadczenie usług, o których mowa w § 10 ust. 3 pkt 2
lit. a rozporządzenia w sprawie szczegółowego zakresu danych zawartych w
deklaracjach podatkowych i w ewidencji w zakresie podatku od towarów i
usług</xsd:documentation>
  </xsd:annotation>
</xsd:enumeration>
<xsd:enumeration value="GTU_12">
  <xsd:annotation>
```

	<pre> <xsd:documentation>Świadczenie usług, o których mowa w § 10 ust. 3 pkt 2 lit. b rozporządzenia w sprawie szczegółowego zakresu danych zawartych w deklaracjach podatkowych i w ewidencji w zakresie podatku od towarów i usług</xsd:documentation> </xsd:annotation> </xsd:enumeration> <xsd:enumeration value="GTU_13"> <xsd:annotation> <xsd:documentation>Świadczenie usług, o których mowa w § 10 ust. 3 pkt 2 lit. c rozporządzenia w sprawie szczegółowego zakresu danych zawartych w deklaracjach podatkowych i w ewidencji w zakresie podatku od towarów i usług</xsd:documentation> </xsd:annotation> </xsd:enumeration> </xsd:restriction> </xsd:simpleType> </pre>
--	---

simpleType Tilosci

namespace	http://crd.gov.pl/wzor/2024/10/31/10312/		
type	restriction of xsd:decimal		
properties	base xsd:decimal		
used by	elements	Faktura/Fa/WarunkiTransakcji/KursUmowny Faktura/Fa/FaWiersz/KursWaluty Faktura/Fa/KursWalutyZ Faktura/Fa/KursWalutyZK Faktura/Fa/ZaliczkaCzesciowa/KursWalutyZW Faktura/Fa/FaWiersz/P_8B Faktura/Fa/Zamowienie/ZamowienieWiersz/P_8BZ	
facets	Kind	Value	Annotation
	totalDigits	22	
	fractionDigits	6	
	pattern	-?([1-9]\d{0,15} 0)(\.\d{1,6})?	
annotation	documentation	Typ wykorzystywany do określenia ilości. Wartość numeryczna 22 znaki max, w tym 6 po przecinku	
source	<pre> <xsd:simpleType name="Tilosci"> <xsd:annotation> <xsd:documentation>Typ wykorzystywany do określenia ilości. Wartość numeryczna 22 znaki max, w tym 6 po przecinku</xsd:documentation> </xsd:annotation> <xsd:restriction base="xsd:decimal"> <xsd:totalDigits value="22"/> <xsd:fractionDigits value="6"/> <xsd:pattern value="-?([1-9]\d{0,15} 0)(\.\d{1,6})?"> </xsd:restriction> </xsd:simpleType> </pre>		

simpleType TKodFormularza

namespace	http://crd.gov.pl/wzor/2024/10/31/10312/		
type	restriction of xsd:string		
properties	base xsd:string		
used by	element	TNaglowek/KodFormularza	
facets	Kind	Value	Annotation

	enumeration FA
annotation	documentation Symbol wzoru formularza
source	<pre><xsd:simpleType name="TKodFormularza"> <xsd:annotation> <xsd:documentation>Symbol wzoru formularza</xsd:documentation> </xsd:annotation> <xsd:restriction base="xsd:string"> <xsd:enumeration value="FA"/> </xsd:restriction> </xsd:simpleType></pre>

simpleType TKodWaluty

namespace	http://crd.gov.pl/wzor/2024/10/31/10312/		
type	restriction of xsd:normalizedString		
properties	base xsd:normalizedString		
used by	elements Faktura/Fa/KodWaluty Faktura/Fa/WarunkiTransakcji/WalutaUmowna		
facets	Kind	Value	Annotation
	enumeration	AED	documentation DIRHAM ZEA
	enumeration	AFN	documentation AFGANI
	enumeration	ALL	documentation LEK
	enumeration	AMD	documentation DRAM
	enumeration	ANG	documentation GULDEN ANTYLI HOLENDERSKICH
	enumeration	AOA	documentation KWANZA
	enumeration	ARS	documentation PESO ARGENTYŃSKIE
	enumeration	AUD	documentation DOLAR AUSTRALIJSKI
	enumeration	AWG	documentation GULDEN ARUBAŃSKI
	enumeration	AZN	documentation MANAT AZERBEJDŹAŃSKI
	enumeration	BAM	documentation MARKA ZAMIENNA
	enumeration	BBD	documentation DOLAR BARBADOSKI
	enumeration	BDT	documentation TAKA
	enumeration	BGN	documentation LEW
	enumeration	BHD	documentation DINAR BAHRAJSKI
	enumeration	BIF	documentation FRANK BURUNDYJSKI
	enumeration	BMD	documentation DOLAR BERMUDZKI
	enumeration	BND	documentation DOLAR BRUNEJSKI
	enumeration	BOB	documentation BOLIWIANO
	enumeration	BOV	documentation BOLIWIANO MVDOL
	enumeration	BRL	documentation REAL

enumeration	BSD	documentation DOLAR BAHAMSKI
enumeration	BTN	documentation NGULTRUM
enumeration	BWP	documentation PULA
enumeration	BYN	documentation RUBEL BIAŁORUSKI
enumeration	BZD	documentation DOLAR BELIZEŃSKI
enumeration	CAD	documentation DOLAR KANADYJSKI
enumeration	CDF	documentation FRANK KONGIJSKI
enumeration	CHE	documentation FRANK SZWAJCARSKI VIR EURO
enumeration	CHF	documentation FRANK SZWAJCARSKI
enumeration	CHW	documentation FRANK SZWAJCARSKI VIR FRANK
enumeration	CLF	documentation JEDNOSTKA ROZLICZENIOWA CHILIJSKA
enumeration	CLP	documentation PESO CHILIJSKIE
enumeration	CNY	documentation YUAN RENMINBI
enumeration	COP	documentation PESO KOLUMBIJSKIE
enumeration	COU	documentation UNIDAD DE VALOR REAL KOLUMBILSKIE
enumeration	CRC	documentation COLON KOSTARYKAŃSKI
enumeration	CUC	documentation PESO WYMIENIALNE
enumeration	CUP	documentation PESO KUBAŃSKIE
enumeration	CVE	documentation ESCUDO REPUBLIKI ZIELONEGO PRZYŁĄDKA
enumeration	CZK	documentation KORONA CZESKA
enumeration	DJF	documentation FRANK DŻIBUTI
enumeration	DKK	documentation KORONA DUŃSKA
enumeration	DOP	documentation PESO DOMINIKAŃSKIE
enumeration	DZD	documentation DINAR ALGIERSKI
enumeration	EGP	documentation FUNT EGIPSKI
enumeration	ERN	documentation NAKFA
enumeration	ETB	documentation BIRR
enumeration	EUR	documentation EURO
enumeration	FJD	documentation DOLAR FIDŻI
enumeration	FKP	documentation FUNT FALKLANDZKI
enumeration	GBP	documentation FUNT SZTERLING
enumeration	GEL	documentation LARI
enumeration	GGP	documentation FUNT GUERNSEY
enumeration	GHS	documentation GHANA CEDI
enumeration	GIP	documentation FUNT GIBALTARSKI

enumeration	GMD	documentation DALASI
enumeration	GNF	documentation FRANK GWINEJSKI
enumeration	GTQ	documentation QUETZAL
enumeration	GYD	documentation DOLAR GUJAŃSKI
enumeration	HKD	documentation DOLAR HONGKONGU
enumeration	HNL	documentation LEMPIRA
enumeration	HRK	documentation KUNA
enumeration	HTG	documentation GOURDE
enumeration	HUF	documentation FORINT
enumeration	IDR	documentation RUPIA INDONEZYJSKA
enumeration	ILS	documentation SZEKEL
enumeration	IMP	documentation FUNT MANX
enumeration	INR	documentation RUPIA INDYJSKA
enumeration	IQD	documentation DINAR IRACKI
enumeration	IRR	documentation RIAL IRAŃSKI
enumeration	ISK	documentation KORONA ISLANDZKA
enumeration	JEP	documentation FUNT JERSEY
enumeration	JMD	documentation DOLAR JAMAJSKI
enumeration	JOD	documentation DINAR JORDAŃSKI
enumeration	JPY	documentation JEN
enumeration	KES	documentation SZYLING KENIJSKI
enumeration	KGS	documentation SOM
enumeration	KHR	documentation RIEL
enumeration	KMF	documentation FRANK KOMORÓW
enumeration	KPW	documentation WON PÓLNOCNO-KOREAŃSKI
enumeration	KRW	documentation WON POŁUDNIOWO-KOREAŃSKI
enumeration	KWD	documentation DINAR KUWEJCKI
enumeration	KYD	documentation DOLAR KAJMAŃSKI
enumeration	KZT	documentation TENGE
enumeration	LAK	documentation KIP
enumeration	LBP	documentation FUNT LIBAŃSKI
enumeration	LKR	documentation RUPIA LANKIJSKA
enumeration	LRD	documentation DOLAR LIBERYJSKI
enumeration	LSL	documentation LOTI
enumeration	LYD	documentation DINAR LIBIJSKI

enumeration	MAD	documentation DIRHAM MAROKAŃSKI
enumeration	MDL	documentation LEJ MOŁDAWII
enumeration	MGA	documentation ARIARY
enumeration	MKD	documentation DENAR
enumeration	MMK	documentation KYAT
enumeration	MNT	documentation TUGRIK
enumeration	MOP	documentation PATACA
enumeration	MRU	documentation OUGUIYA
enumeration	MUR	documentation RUPIA MAURITIUSU
enumeration	MVR	documentation RUPIA MALEDIWSKA
enumeration	MWK	documentation KWACHA MALAWIJSKA
enumeration	MXN	documentation PESO MEKSYKAŃSKIE
enumeration	MXV	documentation UNIDAD DE INVERSION (UDI) MEKSYKAŃSKIE
enumeration	MYR	documentation RINGGIT
enumeration	MZN	documentation METICAL
enumeration	NAD	documentation DOLAR NAMIBIJSKI
enumeration	NGN	documentation NAIRA
enumeration	NIO	documentation CORDOBA ORO
enumeration	NOK	documentation KORONA NORWESKA
enumeration	NPR	documentation RUPIA NEPAŁSKA
enumeration	NZD	documentation DOLAR NOWOZELANDZKI
enumeration	OMR	documentation RIAL OMAŃSKI
enumeration	PAB	documentation BALBOA
enumeration	PEN	documentation SOL
enumeration	PGK	documentation KINA
enumeration	PHP	documentation PESO FILIPIŃSKIE
enumeration	PKR	documentation RUPIA PAKISTAŃSKA
enumeration	PLN	documentation ZŁOTY
enumeration	PYG	documentation GUARANI
enumeration	QAR	documentation RIAL KATARSKI
enumeration	RON	documentation LEJ RUMUŃSKI
enumeration	RSD	documentation DINAR SERBSKI
enumeration	RUB	documentation RUBEL ROSYJSKI
enumeration	RWF	documentation FRANK RWANDYJSKI
enumeration	SAR	documentation RIAL SAUDYJSKI

enumeration	SBD	documentation DOLAR WYSP SALOMONA
enumeration	SCR	documentation RUPIA SESZELSKA
enumeration	SDG	documentation FUNT SUDAŃSKI
enumeration	SEK	documentation KORONA SZWEDZKA
enumeration	SGD	documentation DOLAR SINGAPURSKI
enumeration	SHP	documentation FUNT ŚWIĘTEJ HELENY (ŚWIĘTA HELENA I WYSPA WNIEBOWSTĄPIENIA)
enumeration	SLL	documentation LEONE
enumeration	SOS	documentation SZYLING SOMALIJSKI
enumeration	SRD	documentation DOLAR SURINAMSKI
enumeration	SSP	documentation FUNT POŁUDNIOWOSUDAŃSKI
enumeration	STN	documentation DOBRA
enumeration	SVC	documentation COLON SALWADORSKI (SV1)
enumeration	SYP	documentation FUNT SYRYJSKI
enumeration	SZL	documentation LILANGENI
enumeration	THB	documentation BAT
enumeration	TJS	documentation SOMONI
enumeration	TMT	documentation MANAT TURKMEŃSKI
enumeration	TND	documentation DINAR TUNEZYJSKI
enumeration	TOP	documentation PAANGA
enumeration	TRY	documentation LIRA TURECKA
enumeration	TTD	documentation DOLAR TRYNIDADU I TOBAGO
enumeration	TWD	documentation NOWY DOLAR TAJWAŃSKI
enumeration	TZS	documentation SZYLING TANZAŃSKI
enumeration	UAH	documentation HRYWNA
enumeration	UGX	documentation SZYLING UGANDYJSKI
enumeration	USD	documentation DOLAR AMERYKAŃSKI
enumeration	USN	documentation DOLAR AMERYKAŃSKI (NEXT DAY)
enumeration	UYI	documentation PESO EN UNIDADES INDEXADAS URUGWAJSKIE
enumeration	UYU	documentation PESO URUGWAJSKIE
enumeration	UYW	documentation PESO EN UNIDADES INDEXADAS URUGWAJSKIE
enumeration	UZS	documentation SUM
enumeration	VES	documentation BOLIWAR SOBERANO
enumeration	VND	documentation DONG
enumeration	VUV	documentation VATU
enumeration	WST	documentation TALA

	enumeration	XAF	documentation FRANK CFA (BEAC)
	enumeration	XAG	documentation SREBRO
	enumeration	XAU	documentation ZŁOTO
	enumeration	XBA	documentation BOND MARKETS UNIT EUROPEAN COMPOSITE UNIT (EURCO)
	enumeration	XBB	documentation BOND MARKETS UNIT EUROPEAN MONETARY UNIT (E.M.U.-6)
	enumeration	XBC	documentation BOND MARKETS UNIT EUROPEAN UNIT OF ACCOUNT 9 (E.U.A.-9)
	enumeration	XBD	documentation BOND MARKETS UNIT EUROPEAN UNIT OF ACCOUNT 17 (E.U.A.-17)
	enumeration	XCD	documentation DOLAR WSCHODNIO-KARAIBSKI
	enumeration	XDR	documentation SDR MIĘDZYNARODOWY FUNDUSZ WALUTOWY
	enumeration	XOF	documentation FRANK CFA (BCEAO)
	enumeration	XPD	documentation PALLAD
	enumeration	XPF	documentation FRANK CFP
	enumeration	XPT	documentation PLATYNA
	enumeration	XSU	documentation SUCRE SISTEMA UNITARIO DE COMPENSACION REGIONAL DE PAGOS SUCRE
	enumeration	XUA	documentation ADB UNIT OF ACCOUNT MEMBER COUNTRIES OF THE AFRICAN DEVELOPMENT BANK GROUP
	enumeration	XXX	documentation BRAK WALUTY
	enumeration	YER	documentation RIAL JEMEŃSKI
	enumeration	ZAR	documentation RAND
	enumeration	ZMW	documentation KWACHA ZAMBIJSKA
	enumeration	ZWL	documentation DOLAR ZIMBABWE
annotation	documentation	Słownik kodów walut	
source	<pre> <xsd:simpleType name="TKodWaluty"> <xsd:annotation> <xsd:documentation>Słownik kodów walut</xsd:documentation> </xsd:annotation> <xsd:restriction base="xsd:normalizedString"> <xsd:enumeration value="AED"> <xsd:annotation> <xsd:documentation>DIRHAM ZEA</xsd:documentation> </xsd:annotation> </xsd:enumeration> <xsd:enumeration value="AFN"> <xsd:annotation> <xsd:documentation>AFGANI</xsd:documentation> </xsd:annotation> </xsd:enumeration> <xsd:enumeration value="ALL"> <xsd:annotation> <xsd:documentation>LEK</xsd:documentation> </xsd:annotation> </xsd:enumeration> <xsd:enumeration value="AMD"> </pre>		

```
<xsd:annotation>
  <xsd:documentation>DRAM</xsd:documentation>
</xsd:annotation>
</xsd:enumeration>
<xsd:enumeration value="ANG">
  <xsd:annotation>
    <xsd:documentation>GULDEN ANTYLI HOLENDERSKICH</xsd:documentation>
  </xsd:annotation>
</xsd:enumeration>
<xsd:enumeration value="AOA">
  <xsd:annotation>
    <xsd:documentation>KWANZA</xsd:documentation>
  </xsd:annotation>
</xsd:enumeration>
<xsd:enumeration value="ARS">
  <xsd:annotation>
    <xsd:documentation>PESO ARGENTYŃSKIE</xsd:documentation>
  </xsd:annotation>
</xsd:enumeration>
<xsd:enumeration value="AUD">
  <xsd:annotation>
    <xsd:documentation>DOLAR AUSTRALIJSKI</xsd:documentation>
  </xsd:annotation>
</xsd:enumeration>
<xsd:enumeration value="AWG">
  <xsd:annotation>
    <xsd:documentation>GULDEN ARUBAŃSKI</xsd:documentation>
  </xsd:annotation>
</xsd:enumeration>
<xsd:enumeration value="AZN">
  <xsd:annotation>
    <xsd:documentation>MANAT AZERBEJDŹAŃSKI</xsd:documentation>
  </xsd:annotation>
</xsd:enumeration>
<xsd:enumeration value="BAM">
  <xsd:annotation>
    <xsd:documentation>MARKA ZAMIENNA</xsd:documentation>
  </xsd:annotation>
</xsd:enumeration>
<xsd:enumeration value="BBD">
  <xsd:annotation>
    <xsd:documentation>DOLAR BARBADOSKI</xsd:documentation>
  </xsd:annotation>
</xsd:enumeration>
<xsd:enumeration value="BDT">
  <xsd:annotation>
    <xsd:documentation>TAKA</xsd:documentation>
  </xsd:annotation>
</xsd:enumeration>
<xsd:enumeration value="BGN">
  <xsd:annotation>
    <xsd:documentation>LEW</xsd:documentation>
  </xsd:annotation>
</xsd:enumeration>
<xsd:enumeration value="BHD">
```

```
<xsd:annotation>
  <xsd:documentation>DINAR BAHRAJSKI</xsd:documentation>
</xsd:annotation>
</xsd:enumeration>
<xsd:enumeration value="BIF">
  <xsd:annotation>
    <xsd:documentation>FRANK BURUNDYJSKI</xsd:documentation>
  </xsd:annotation>
</xsd:enumeration>
<xsd:enumeration value="BMD">
  <xsd:annotation>
    <xsd:documentation>DOLAR BERMUDZKI</xsd:documentation>
  </xsd:annotation>
</xsd:enumeration>
<xsd:enumeration value="BND">
  <xsd:annotation>
    <xsd:documentation>DOLAR BRUNEJSKI</xsd:documentation>
  </xsd:annotation>
</xsd:enumeration>
<xsd:enumeration value="BOB">
  <xsd:annotation>
    <xsd:documentation>BOLIWIANO</xsd:documentation>
  </xsd:annotation>
</xsd:enumeration>
<xsd:enumeration value="BOV">
  <xsd:annotation>
    <xsd:documentation>BOLIWIANO MVDOL</xsd:documentation>
  </xsd:annotation>
</xsd:enumeration>
<xsd:enumeration value="BRL">
  <xsd:annotation>
    <xsd:documentation>REAL</xsd:documentation>
  </xsd:annotation>
</xsd:enumeration>
<xsd:enumeration value="BSD">
  <xsd:annotation>
    <xsd:documentation>DOLAR BAHAMSKI</xsd:documentation>
  </xsd:annotation>
</xsd:enumeration>
<xsd:enumeration value="BTN">
  <xsd:annotation>
    <xsd:documentation>NGULTRUM</xsd:documentation>
  </xsd:annotation>
</xsd:enumeration>
<xsd:enumeration value="BWP">
  <xsd:annotation>
    <xsd:documentation>PULA</xsd:documentation>
  </xsd:annotation>
</xsd:enumeration>
<xsd:enumeration value="BYN">
  <xsd:annotation>
    <xsd:documentation>RUBEL BIAŁORUSKI</xsd:documentation>
  </xsd:annotation>
</xsd:enumeration>
<xsd:enumeration value="BZD">
```

```
<xsd:annotation>
  <xsd:documentation>DOLAR BELIZEŃSKI</xsd:documentation>
</xsd:annotation>
</xsd:enumeration>
<xsd:enumeration value="CAD">
  <xsd:annotation>
    <xsd:documentation>DOLAR KANADYJSKI</xsd:documentation>
  </xsd:annotation>
</xsd:enumeration>
<xsd:enumeration value="CDF">
  <xsd:annotation>
    <xsd:documentation>FRANK KONGIJSKI</xsd:documentation>
  </xsd:annotation>
</xsd:enumeration>
<xsd:enumeration value="CHE">
  <xsd:annotation>
    <xsd:documentation>FRANK SZWAJCARSKI VIR EURO</xsd:documentation>
  </xsd:annotation>
</xsd:enumeration>
<xsd:enumeration value="CHF">
  <xsd:annotation>
    <xsd:documentation>FRANK SZWAJCARSKI</xsd:documentation>
  </xsd:annotation>
</xsd:enumeration>
<xsd:enumeration value="CHW">
  <xsd:annotation>
    <xsd:documentation>FRANK SZWAJCARSKI VIR FRANK</xsd:documentation>
  </xsd:annotation>
</xsd:enumeration>
<xsd:enumeration value="CLF">
  <xsd:annotation>
    <xsd:documentation>JEDNOSTKA ROZLICZENIOWA CHILIJSKA</xsd:documentation>
  </xsd:annotation>
</xsd:enumeration>
<xsd:enumeration value="CLP">
  <xsd:annotation>
    <xsd:documentation>PESO CHILIJSKIE</xsd:documentation>
  </xsd:annotation>
</xsd:enumeration>
<xsd:enumeration value="CNY">
  <xsd:annotation>
    <xsd:documentation>YUAN RENMINBI</xsd:documentation>
  </xsd:annotation>
</xsd:enumeration>
<xsd:enumeration value="COP">
  <xsd:annotation>
    <xsd:documentation>PESO KOLUMBIJSKIE</xsd:documentation>
  </xsd:annotation>
</xsd:enumeration>
<xsd:enumeration value="COU">
  <xsd:annotation>
    <xsd:documentation>UNIDAD DE VALOR REAL KOLUMBILSKIE</xsd:documentation>
  </xsd:annotation>
</xsd:enumeration>
<xsd:enumeration value="CRC">
```

```

    <xsd:annotation>
      <xsd:documentation>COLON KOSTARYKAŃSKI</xsd:documentation>
    </xsd:annotation>
  </xsd:enumeration>
  <xsd:enumeration value="CUC">
    <xsd:annotation>
      <xsd:documentation>PESO WYMIENIALNE</xsd:documentation>
    </xsd:annotation>
  </xsd:enumeration>
  <xsd:enumeration value="CUP">
    <xsd:annotation>
      <xsd:documentation>PESO KUBAŃSKIE</xsd:documentation>
    </xsd:annotation>
  </xsd:enumeration>
  <xsd:enumeration value="CVE">
    <xsd:annotation>
      <xsd:documentation>ESCUDO REPUBLIKI ZIELONEGO
PRZYŁĄDKA</xsd:documentation>
    </xsd:annotation>
  </xsd:enumeration>
  <xsd:enumeration value="CZK">
    <xsd:annotation>
      <xsd:documentation>KORONA CZESKA</xsd:documentation>
    </xsd:annotation>
  </xsd:enumeration>
  <xsd:enumeration value="DJF">
    <xsd:annotation>
      <xsd:documentation>FRANK DŻIBUTI</xsd:documentation>
    </xsd:annotation>
  </xsd:enumeration>
  <xsd:enumeration value="DKK">
    <xsd:annotation>
      <xsd:documentation>KORONA DUŃSKA</xsd:documentation>
    </xsd:annotation>
  </xsd:enumeration>
  <xsd:enumeration value="DOP">
    <xsd:annotation>
      <xsd:documentation>PESO DOMINIKAŃSKIE</xsd:documentation>
    </xsd:annotation>
  </xsd:enumeration>
  <xsd:enumeration value="DZD">
    <xsd:annotation>
      <xsd:documentation>DINAR ALGIERSKI</xsd:documentation>
    </xsd:annotation>
  </xsd:enumeration>
  <xsd:enumeration value="EGP">
    <xsd:annotation>
      <xsd:documentation>FUNT EGIPSKI</xsd:documentation>
    </xsd:annotation>
  </xsd:enumeration>
  <xsd:enumeration value="ERN">
    <xsd:annotation>
      <xsd:documentation>NAKFA</xsd:documentation>
    </xsd:annotation>
  </xsd:enumeration>

```

```
<xsd:enumeration value="ETB">
  <xsd:annotation>
    <xsd:documentation>BIRR</xsd:documentation>
  </xsd:annotation>
</xsd:enumeration>
<xsd:enumeration value="EUR">
  <xsd:annotation>
    <xsd:documentation>EURO</xsd:documentation>
  </xsd:annotation>
</xsd:enumeration>
<xsd:enumeration value="FJD">
  <xsd:annotation>
    <xsd:documentation>DOLAR FIDŹI</xsd:documentation>
  </xsd:annotation>
</xsd:enumeration>
<xsd:enumeration value="FKP">
  <xsd:annotation>
    <xsd:documentation>FUNT FALKLANDZKI</xsd:documentation>
  </xsd:annotation>
</xsd:enumeration>
<xsd:enumeration value="GBP">
  <xsd:annotation>
    <xsd:documentation>FUNT SZTERLING</xsd:documentation>
  </xsd:annotation>
</xsd:enumeration>
<xsd:enumeration value="GEL">
  <xsd:annotation>
    <xsd:documentation>LARI</xsd:documentation>
  </xsd:annotation>
</xsd:enumeration>
<xsd:enumeration value="GGP">
  <xsd:annotation>
    <xsd:documentation>FUNT GUERNSEY</xsd:documentation>
  </xsd:annotation>
</xsd:enumeration>
<xsd:enumeration value="GHS">
  <xsd:annotation>
    <xsd:documentation>GHANA CEDI</xsd:documentation>
  </xsd:annotation>
</xsd:enumeration>
<xsd:enumeration value="GIP">
  <xsd:annotation>
    <xsd:documentation>FUNT GIBALTARSKI</xsd:documentation>
  </xsd:annotation>
</xsd:enumeration>
<xsd:enumeration value="GMD">
  <xsd:annotation>
    <xsd:documentation>DALASI</xsd:documentation>
  </xsd:annotation>
</xsd:enumeration>
<xsd:enumeration value="GNF">
  <xsd:annotation>
    <xsd:documentation>FRANK GWINEJSKI</xsd:documentation>
  </xsd:annotation>
</xsd:enumeration>
```

```
<xsd:enumeration value="GTQ">
  <xsd:annotation>
    <xsd:documentation>QUETZAL</xsd:documentation>
  </xsd:annotation>
</xsd:enumeration>
<xsd:enumeration value="GYD">
  <xsd:annotation>
    <xsd:documentation>DOLAR GUJAŃSKI</xsd:documentation>
  </xsd:annotation>
</xsd:enumeration>
<xsd:enumeration value="HKD">
  <xsd:annotation>
    <xsd:documentation>DOLAR HONGKONGU</xsd:documentation>
  </xsd:annotation>
</xsd:enumeration>
<xsd:enumeration value="HNL">
  <xsd:annotation>
    <xsd:documentation>LEMPIRA</xsd:documentation>
  </xsd:annotation>
</xsd:enumeration>
<xsd:enumeration value="HRK">
  <xsd:annotation>
    <xsd:documentation>KUNA</xsd:documentation>
  </xsd:annotation>
</xsd:enumeration>
<xsd:enumeration value="HTG">
  <xsd:annotation>
    <xsd:documentation>GOURDE</xsd:documentation>
  </xsd:annotation>
</xsd:enumeration>
<xsd:enumeration value="HUF">
  <xsd:annotation>
    <xsd:documentation>FORINT</xsd:documentation>
  </xsd:annotation>
</xsd:enumeration>
<xsd:enumeration value="IDR">
  <xsd:annotation>
    <xsd:documentation>RUPIA INDONEZYJSKA</xsd:documentation>
  </xsd:annotation>
</xsd:enumeration>
<xsd:enumeration value="ILS">
  <xsd:annotation>
    <xsd:documentation>SZEKEL</xsd:documentation>
  </xsd:annotation>
</xsd:enumeration>
<xsd:enumeration value="IMP">
  <xsd:annotation>
    <xsd:documentation>FUNT MANX</xsd:documentation>
  </xsd:annotation>
</xsd:enumeration>
<xsd:enumeration value="INR">
  <xsd:annotation>
    <xsd:documentation>RUPIA INDYJSKA</xsd:documentation>
  </xsd:annotation>
</xsd:enumeration>
```

```
<xsd:enumeration value="IQD">
  <xsd:annotation>
    <xsd:documentation>DINAR IRACKI</xsd:documentation>
  </xsd:annotation>
</xsd:enumeration>
<xsd:enumeration value="IRR">
  <xsd:annotation>
    <xsd:documentation>RIAL IRAŃSKI</xsd:documentation>
  </xsd:annotation>
</xsd:enumeration>
<xsd:enumeration value="ISK">
  <xsd:annotation>
    <xsd:documentation>KORONA ISLANDZKA</xsd:documentation>
  </xsd:annotation>
</xsd:enumeration>
<xsd:enumeration value="JEP">
  <xsd:annotation>
    <xsd:documentation>FUNT JERSEY</xsd:documentation>
  </xsd:annotation>
</xsd:enumeration>
<xsd:enumeration value="JMD">
  <xsd:annotation>
    <xsd:documentation>DOLAR JAMAJSKI</xsd:documentation>
  </xsd:annotation>
</xsd:enumeration>
<xsd:enumeration value="JOD">
  <xsd:annotation>
    <xsd:documentation>DINAR JORDAŃSKI</xsd:documentation>
  </xsd:annotation>
</xsd:enumeration>
<xsd:enumeration value="JPY">
  <xsd:annotation>
    <xsd:documentation>JEN</xsd:documentation>
  </xsd:annotation>
</xsd:enumeration>
<xsd:enumeration value="KES">
  <xsd:annotation>
    <xsd:documentation>SZYLING KENIJSKI</xsd:documentation>
  </xsd:annotation>
</xsd:enumeration>
<xsd:enumeration value="KGS">
  <xsd:annotation>
    <xsd:documentation>SOM</xsd:documentation>
  </xsd:annotation>
</xsd:enumeration>
<xsd:enumeration value="KHR">
  <xsd:annotation>
    <xsd:documentation>RIEL</xsd:documentation>
  </xsd:annotation>
</xsd:enumeration>
<xsd:enumeration value="KMF">
  <xsd:annotation>
    <xsd:documentation>FRANK KOMORÓW</xsd:documentation>
  </xsd:annotation>
</xsd:enumeration>
```



```
<xsd:enumeration value="KPW">
  <xsd:annotation>
    <xsd:documentation>WON PÓŁNOCNO-KOREAŃSKI</xsd:documentation>
  </xsd:annotation>
</xsd:enumeration>
<xsd:enumeration value="KRW">
  <xsd:annotation>
    <xsd:documentation>WON POŁUDNIOWO-KOREAŃSKI</xsd:documentation>
  </xsd:annotation>
</xsd:enumeration>
<xsd:enumeration value="KWD">
  <xsd:annotation>
    <xsd:documentation>DINAR KUWEJCKI</xsd:documentation>
  </xsd:annotation>
</xsd:enumeration>
<xsd:enumeration value="KYD">
  <xsd:annotation>
    <xsd:documentation>DOLAR KAJMAŃSKI</xsd:documentation>
  </xsd:annotation>
</xsd:enumeration>
<xsd:enumeration value="KZT">
  <xsd:annotation>
    <xsd:documentation>TENGE</xsd:documentation>
  </xsd:annotation>
</xsd:enumeration>
<xsd:enumeration value="LAK">
  <xsd:annotation>
    <xsd:documentation>KIP</xsd:documentation>
  </xsd:annotation>
</xsd:enumeration>
<xsd:enumeration value="LBP">
  <xsd:annotation>
    <xsd:documentation>FUNT LIBAŃSKI</xsd:documentation>
  </xsd:annotation>
</xsd:enumeration>
<xsd:enumeration value="LKR">
  <xsd:annotation>
    <xsd:documentation>RUPIA LANKIJSKA</xsd:documentation>
  </xsd:annotation>
</xsd:enumeration>
<xsd:enumeration value="LRD">
  <xsd:annotation>
    <xsd:documentation>DOLAR LIBERYJSKI</xsd:documentation>
  </xsd:annotation>
</xsd:enumeration>
<xsd:enumeration value="LSL">
  <xsd:annotation>
    <xsd:documentation>LOTI</xsd:documentation>
  </xsd:annotation>
</xsd:enumeration>
<xsd:enumeration value="LYD">
  <xsd:annotation>
    <xsd:documentation>DINAR LIBIJSKI</xsd:documentation>
  </xsd:annotation>
</xsd:enumeration>
```

```
<xsd:enumeration value="MAD">
  <xsd:annotation>
    <xsd:documentation>DIRHAM MAROKAŃSKI</xsd:documentation>
  </xsd:annotation>
</xsd:enumeration>
<xsd:enumeration value="MDL">
  <xsd:annotation>
    <xsd:documentation>LEJ MOŁDAWII</xsd:documentation>
  </xsd:annotation>
</xsd:enumeration>
<xsd:enumeration value="MGA">
  <xsd:annotation>
    <xsd:documentation>ARIARY</xsd:documentation>
  </xsd:annotation>
</xsd:enumeration>
<xsd:enumeration value="MKD">
  <xsd:annotation>
    <xsd:documentation>DENAR</xsd:documentation>
  </xsd:annotation>
</xsd:enumeration>
<xsd:enumeration value="MMK">
  <xsd:annotation>
    <xsd:documentation>KYAT</xsd:documentation>
  </xsd:annotation>
</xsd:enumeration>
<xsd:enumeration value="MNT">
  <xsd:annotation>
    <xsd:documentation>TUGRIK</xsd:documentation>
  </xsd:annotation>
</xsd:enumeration>
<xsd:enumeration value="MOP">
  <xsd:annotation>
    <xsd:documentation>PATACA</xsd:documentation>
  </xsd:annotation>
</xsd:enumeration>
<xsd:enumeration value="MRU">
  <xsd:annotation>
    <xsd:documentation>OUGUIYA</xsd:documentation>
  </xsd:annotation>
</xsd:enumeration>
<xsd:enumeration value="MUR">
  <xsd:annotation>
    <xsd:documentation>RUPIA MAURITIUSU</xsd:documentation>
  </xsd:annotation>
</xsd:enumeration>
<xsd:enumeration value="MVR">
  <xsd:annotation>
    <xsd:documentation>RUPIA MALEDIWSKA</xsd:documentation>
  </xsd:annotation>
</xsd:enumeration>
<xsd:enumeration value="MWK">
  <xsd:annotation>
    <xsd:documentation>KWACHA MALAWIJSKA</xsd:documentation>
  </xsd:annotation>
</xsd:enumeration>
```

```
<xsd:enumeration value="MXN">
  <xsd:annotation>
    <xsd:documentation>PESO MEKSYKAŃSKIE</xsd:documentation>
  </xsd:annotation>
</xsd:enumeration>
<xsd:enumeration value="MXV">
  <xsd:annotation>
    <xsd:documentation>UNIDAD DE INVERSION (UDI)
MEKSYKAŃSKIE</xsd:documentation>
  </xsd:annotation>
</xsd:enumeration>
<xsd:enumeration value="MYR">
  <xsd:annotation>
    <xsd:documentation>RINGGIT</xsd:documentation>
  </xsd:annotation>
</xsd:enumeration>
<xsd:enumeration value="MZN">
  <xsd:annotation>
    <xsd:documentation>METICAL</xsd:documentation>
  </xsd:annotation>
</xsd:enumeration>
<xsd:enumeration value="NAD">
  <xsd:annotation>
    <xsd:documentation>DOLAR NAMIBIJSKI</xsd:documentation>
  </xsd:annotation>
</xsd:enumeration>
<xsd:enumeration value="NGN">
  <xsd:annotation>
    <xsd:documentation>NAIRA</xsd:documentation>
  </xsd:annotation>
</xsd:enumeration>
<xsd:enumeration value="NIO">
  <xsd:annotation>
    <xsd:documentation>CORDOBA ORO</xsd:documentation>
  </xsd:annotation>
</xsd:enumeration>
<xsd:enumeration value="NOK">
  <xsd:annotation>
    <xsd:documentation>KORONA NORWESKA</xsd:documentation>
  </xsd:annotation>
</xsd:enumeration>
<xsd:enumeration value="NPR">
  <xsd:annotation>
    <xsd:documentation>RUPIA NEPALSKA</xsd:documentation>
  </xsd:annotation>
</xsd:enumeration>
<xsd:enumeration value="NZD">
  <xsd:annotation>
    <xsd:documentation>DOLAR NOWOZELANDZKI</xsd:documentation>
  </xsd:annotation>
</xsd:enumeration>
<xsd:enumeration value="OMR">
  <xsd:annotation>
    <xsd:documentation>RIAL OMAŃSKI</xsd:documentation>
  </xsd:annotation>
</xsd:enumeration>
```

```
</xsd:enumeration>
<xsd:enumeration value="PAB">
  <xsd:annotation>
    <xsd:documentation>BALBOA</xsd:documentation>
  </xsd:annotation>
</xsd:enumeration>
<xsd:enumeration value="PEN">
  <xsd:annotation>
    <xsd:documentation>SOL</xsd:documentation>
  </xsd:annotation>
</xsd:enumeration>
<xsd:enumeration value="PGK">
  <xsd:annotation>
    <xsd:documentation>KINA</xsd:documentation>
  </xsd:annotation>
</xsd:enumeration>
<xsd:enumeration value="PHP">
  <xsd:annotation>
    <xsd:documentation>PESO FILIPIŃSKIE</xsd:documentation>
  </xsd:annotation>
</xsd:enumeration>
<xsd:enumeration value="PKR">
  <xsd:annotation>
    <xsd:documentation>RUPIA PAKISTAŃSKA</xsd:documentation>
  </xsd:annotation>
</xsd:enumeration>
<xsd:enumeration value="PLN">
  <xsd:annotation>
    <xsd:documentation>ZŁOTY</xsd:documentation>
  </xsd:annotation>
</xsd:enumeration>
<xsd:enumeration value="PYG">
  <xsd:annotation>
    <xsd:documentation>GUARANI</xsd:documentation>
  </xsd:annotation>
</xsd:enumeration>
<xsd:enumeration value="QAR">
  <xsd:annotation>
    <xsd:documentation>RIAL KATARSKI</xsd:documentation>
  </xsd:annotation>
</xsd:enumeration>
<xsd:enumeration value="RON">
  <xsd:annotation>
    <xsd:documentation>LEJ RUMUŃSKI</xsd:documentation>
  </xsd:annotation>
</xsd:enumeration>
<xsd:enumeration value="RSD">
  <xsd:annotation>
    <xsd:documentation>DINAR SERBSKI</xsd:documentation>
  </xsd:annotation>
</xsd:enumeration>
<xsd:enumeration value="RUB">
  <xsd:annotation>
    <xsd:documentation>RUBEL ROSYJSKI</xsd:documentation>
  </xsd:annotation>
</xsd:enumeration>
```

```
</xsd:enumeration>
<xsd:enumeration value="RWF">
  <xsd:annotation>
    <xsd:documentation>FRANK RWANDYJSKI</xsd:documentation>
  </xsd:annotation>
</xsd:enumeration>
<xsd:enumeration value="SAR">
  <xsd:annotation>
    <xsd:documentation>RIAL SAUDYJSKI</xsd:documentation>
  </xsd:annotation>
</xsd:enumeration>
<xsd:enumeration value="SBD">
  <xsd:annotation>
    <xsd:documentation>DOLAR WYSP SALOMONA</xsd:documentation>
  </xsd:annotation>
</xsd:enumeration>
<xsd:enumeration value="SCR">
  <xsd:annotation>
    <xsd:documentation>RUPIA SESZELSKA</xsd:documentation>
  </xsd:annotation>
</xsd:enumeration>
<xsd:enumeration value="SDG">
  <xsd:annotation>
    <xsd:documentation>FUNT SUDAŃSKI</xsd:documentation>
  </xsd:annotation>
</xsd:enumeration>
<xsd:enumeration value="SEK">
  <xsd:annotation>
    <xsd:documentation>KORONA SZWEDZKA</xsd:documentation>
  </xsd:annotation>
</xsd:enumeration>
<xsd:enumeration value="SGD">
  <xsd:annotation>
    <xsd:documentation>DOLAR SINGAPURSKI</xsd:documentation>
  </xsd:annotation>
</xsd:enumeration>
<xsd:enumeration value="SHP">
  <xsd:annotation>
    <xsd:documentation>FUNT ŚWIĘTEJ HELENY (ŚWIĘTA HELENA I WYSPA
WNIEBOWSTĄPIENIA)</xsd:documentation>
  </xsd:annotation>
</xsd:enumeration>
<xsd:enumeration value="SLL">
  <xsd:annotation>
    <xsd:documentation>LEONE</xsd:documentation>
  </xsd:annotation>
</xsd:enumeration>
<xsd:enumeration value="SOS">
  <xsd:annotation>
    <xsd:documentation>SZYLING SOMALIJSKI</xsd:documentation>
  </xsd:annotation>
</xsd:enumeration>
<xsd:enumeration value="SRD">
  <xsd:annotation>
    <xsd:documentation>DOLAR SURINAMSKI</xsd:documentation>
  </xsd:annotation>
</xsd:enumeration>
```

```
</xsd:annotation>
</xsd:enumeration>
<xsd:enumeration value="SSP">
  <xsd:annotation>
    <xsd:documentation>FUNT POŁUDNIOWOSUDAŃSKI</xsd:documentation>
  </xsd:annotation>
</xsd:enumeration>
<xsd:enumeration value="STN">
  <xsd:annotation>
    <xsd:documentation>DOBRA</xsd:documentation>
  </xsd:annotation>
</xsd:enumeration>
<xsd:enumeration value="SVC">
  <xsd:annotation>
    <xsd:documentation>COLON SALWADORSKI (SV1)</xsd:documentation>
  </xsd:annotation>
</xsd:enumeration>
<xsd:enumeration value="SYP">
  <xsd:annotation>
    <xsd:documentation>FUNT SYRYJSKI</xsd:documentation>
  </xsd:annotation>
</xsd:enumeration>
<xsd:enumeration value="SZL">
  <xsd:annotation>
    <xsd:documentation>LILANGENI</xsd:documentation>
  </xsd:annotation>
</xsd:enumeration>
<xsd:enumeration value="THB">
  <xsd:annotation>
    <xsd:documentation>BAT</xsd:documentation>
  </xsd:annotation>
</xsd:enumeration>
<xsd:enumeration value="TJS">
  <xsd:annotation>
    <xsd:documentation>SOMONI</xsd:documentation>
  </xsd:annotation>
</xsd:enumeration>
<xsd:enumeration value="TMT">
  <xsd:annotation>
    <xsd:documentation>MANAT TURKMEŃSKI</xsd:documentation>
  </xsd:annotation>
</xsd:enumeration>
<xsd:enumeration value="TND">
  <xsd:annotation>
    <xsd:documentation>DINAR TUNEZYJSKI</xsd:documentation>
  </xsd:annotation>
</xsd:enumeration>
<xsd:enumeration value="TOP">
  <xsd:annotation>
    <xsd:documentation>PAANGA</xsd:documentation>
  </xsd:annotation>
</xsd:enumeration>
<xsd:enumeration value="TRY">
  <xsd:annotation>
    <xsd:documentation>LIRA TURECKA</xsd:documentation>
  </xsd:annotation>
</xsd:enumeration>
```

```

</xsd:annotation>
</xsd:enumeration>
<xsd:enumeration value="TTD">
  <xsd:annotation>
    <xsd:documentation>DOLAR TRYNIDADU I TOBAGO</xsd:documentation>
  </xsd:annotation>
</xsd:enumeration>
<xsd:enumeration value="TWD">
  <xsd:annotation>
    <xsd:documentation>NOWY DOLAR TAJWAŃSKI</xsd:documentation>
  </xsd:annotation>
</xsd:enumeration>
<xsd:enumeration value="TZS">
  <xsd:annotation>
    <xsd:documentation>SZYLING TANZAŃSKI</xsd:documentation>
  </xsd:annotation>
</xsd:enumeration>
<xsd:enumeration value="UAH">
  <xsd:annotation>
    <xsd:documentation>HRYWNA</xsd:documentation>
  </xsd:annotation>
</xsd:enumeration>
<xsd:enumeration value="UGX">
  <xsd:annotation>
    <xsd:documentation>SZYLING UGANDYJSKI</xsd:documentation>
  </xsd:annotation>
</xsd:enumeration>
<xsd:enumeration value="USD">
  <xsd:annotation>
    <xsd:documentation>DOLAR AMERYKAŃSKI</xsd:documentation>
  </xsd:annotation>
</xsd:enumeration>
<xsd:enumeration value="USN">
  <xsd:annotation>
    <xsd:documentation>DOLAR AMERYKAŃSKI (NEXT DAY)</xsd:documentation>
  </xsd:annotation>
</xsd:enumeration>
<xsd:enumeration value="UYI">
  <xsd:annotation>
    <xsd:documentation>PESO EN UNIDADES INDEXADAS
URUGWAJSKIE</xsd:documentation>
  </xsd:annotation>
</xsd:enumeration>
<xsd:enumeration value="UYU">
  <xsd:annotation>
    <xsd:documentation>PESO URUGWAJSKIE</xsd:documentation>
  </xsd:annotation>
</xsd:enumeration>
<xsd:enumeration value="UYW">
  <xsd:annotation>
    <xsd:documentation>PESO EN UNIDADES INDEXADAS
URUGWAJSKIE</xsd:documentation>
  </xsd:annotation>
</xsd:enumeration>
<xsd:enumeration value="UZS">

```

```

    <xsd:annotation>
      <xsd:documentation>SUM</xsd:documentation>
    </xsd:annotation>
  </xsd:enumeration>
  <xsd:enumeration value="VES">
    <xsd:annotation>
      <xsd:documentation>BOLIWAR SOBERANO </xsd:documentation>
    </xsd:annotation>
  </xsd:enumeration>
  <xsd:enumeration value="VND">
    <xsd:annotation>
      <xsd:documentation>DONG</xsd:documentation>
    </xsd:annotation>
  </xsd:enumeration>
  <xsd:enumeration value="VUV">
    <xsd:annotation>
      <xsd:documentation>VATU</xsd:documentation>
    </xsd:annotation>
  </xsd:enumeration>
  <xsd:enumeration value="WST">
    <xsd:annotation>
      <xsd:documentation>TALA</xsd:documentation>
    </xsd:annotation>
  </xsd:enumeration>
  <xsd:enumeration value="XAF">
    <xsd:annotation>
      <xsd:documentation>FRANK CFA (BEAC)</xsd:documentation>
    </xsd:annotation>
  </xsd:enumeration>
  <xsd:enumeration value="XAG">
    <xsd:annotation>
      <xsd:documentation>SREBRO</xsd:documentation>
    </xsd:annotation>
  </xsd:enumeration>
  <xsd:enumeration value="XAU">
    <xsd:annotation>
      <xsd:documentation>ZłOTO</xsd:documentation>
    </xsd:annotation>
  </xsd:enumeration>
  <xsd:enumeration value="XBA">
    <xsd:annotation>
      <xsd:documentation>BOND MARKETS UNIT EUROPEAN COMPOSITE UNIT
(EURCO)</xsd:documentation>
    </xsd:annotation>
  </xsd:enumeration>
  <xsd:enumeration value="XBB">
    <xsd:annotation>
      <xsd:documentation>BOND MARKETS UNIT EUROPEAN MONETARY UNIT
(E.M.U. -6)</xsd:documentation>
    </xsd:annotation>
  </xsd:enumeration>
  <xsd:enumeration value="XBC">
    <xsd:annotation>
      <xsd:documentation>BOND MARKETS UNIT EUROPEAN UNIT OF ACCOUNT 9
(E.U.A. -9)</xsd:documentation>
    </xsd:annotation>
  </xsd:enumeration>

```



```

</xsd:annotation>
</xsd:enumeration>
<xsd:enumeration value="XBD">
  <xsd:annotation>
    <xsd:documentation>BOND MARKETS UNIT EUROPEAN UNIT OF ACCOUNT 17
(E.U.A. -17)</xsd:documentation>
  </xsd:annotation>
</xsd:enumeration>
<xsd:enumeration value="XCD">
  <xsd:annotation>
    <xsd:documentation>DOLAR WSCHODNIO-KARAIBSKI</xsd:documentation>
  </xsd:annotation>
</xsd:enumeration>
<xsd:enumeration value="XDR">
  <xsd:annotation>
    <xsd:documentation>SDR MIĘDZYNARODOWY FUNDUSZ
WALUTOWY</xsd:documentation>
  </xsd:annotation>
</xsd:enumeration>
<xsd:enumeration value="XOF">
  <xsd:annotation>
    <xsd:documentation>FRANK CFA (BCEAO)</xsd:documentation>
  </xsd:annotation>
</xsd:enumeration>
<xsd:enumeration value="XPD">
  <xsd:annotation>
    <xsd:documentation>PALLAD</xsd:documentation>
  </xsd:annotation>
</xsd:enumeration>
<xsd:enumeration value="XPF">
  <xsd:annotation>
    <xsd:documentation>FRANK CFP</xsd:documentation>
  </xsd:annotation>
</xsd:enumeration>
<xsd:enumeration value="XPT">
  <xsd:annotation>
    <xsd:documentation>PLATYNA</xsd:documentation>
  </xsd:annotation>
</xsd:enumeration>
<xsd:enumeration value="XSU">
  <xsd:annotation>
    <xsd:documentation>SUCRE SISTEMA UNITARIO DE COMPENSACION REGIONAL DE PAGOS
SUCRE</xsd:documentation>
  </xsd:annotation>
</xsd:enumeration>
<xsd:enumeration value="XUA">
  <xsd:annotation>
    <xsd:documentation>ADB UNIT OF ACCOUNT MEMBER COUNTRIES OF THE AFRICAN
DEVELOPMENT BANK GROUP</xsd:documentation>
  </xsd:annotation>
</xsd:enumeration>
<xsd:enumeration value="XXX">
  <xsd:annotation>
    <xsd:documentation>BRAK WALUTY</xsd:documentation>
  </xsd:annotation>
</xsd:enumeration>

```

```

</xsd:enumeration>
<xsd:enumeration value="YER">
  <xsd:annotation>
    <xsd:documentation>RIAL JEMEŃSKI</xsd:documentation>
  </xsd:annotation>
</xsd:enumeration>
<xsd:enumeration value="ZAR">
  <xsd:annotation>
    <xsd:documentation>RAND</xsd:documentation>
  </xsd:annotation>
</xsd:enumeration>
<xsd:enumeration value="ZMW">
  <xsd:annotation>
    <xsd:documentation>KWACHA ZAMBIJSKA</xsd:documentation>
  </xsd:annotation>
</xsd:enumeration>
<xsd:enumeration value="ZWL">
  <xsd:annotation>
    <xsd:documentation>DOLAR ZIMBABWE</xsd:documentation>
  </xsd:annotation>
</xsd:enumeration>
</xsd:restriction>
</xsd:simpleType>

```

simpleType TKodyKrajowUE

namespace	http://crd.gov.pl/wzor/2024/10/31/10312/		
type	restriction of xsd:normalizedString		
properties	base xsd:normalizedString		
used by	elements	TPodmiot2/KodUE TPodmiot3/KodUE Faktura/Podmiot1/PrefiksPodatnika Faktura/Fa/Podmiot1K/PrefiksPodatnika	
facets	Kind	Value	Annotation
	enumeration	AT	documentation AUSTRIA
	enumeration	BE	documentation BELGIA
	enumeration	BG	documentation BUŁGARIA
	enumeration	CY	documentation CYPR
	enumeration	CZ	documentation CZECHY
	enumeration	DK	documentation DANIA
	enumeration	EE	documentation ESTONIA
	enumeration	FI	documentation FINLANDIA
	enumeration	FR	documentation FRANCJA
	enumeration	DE	documentation NIEMCY
	enumeration	EL	documentation GRECJA
	enumeration	HR	documentation CHORWACJA
	enumeration	HU	documentation WĘGRY
	enumeration	IE	documentation

	<p>enumeration IT IRLANDIA documentation WŁOCHY</p> <p>enumeration LV documentation ŁOTWA</p> <p>enumeration LT documentation LITWA</p> <p>enumeration LU documentation LUKSEMBURG</p> <p>enumeration MT documentation MALTA</p> <p>enumeration NL documentation HOLANDIA</p> <p>enumeration PL documentation POLSKA</p> <p>enumeration PT documentation PORTUGALIA</p> <p>enumeration RO documentation RUMUNIA</p> <p>enumeration SK documentation SŁOWACJA</p> <p>enumeration SI documentation SŁOWENIA</p> <p>enumeration ES documentation HISZPANIA</p> <p>enumeration SE documentation SZWECJA</p> <p>enumeration XI documentation IRLANDIA PÓŁNOCNA</p>
annotation	<p>documentation Kody krajów członkowskich Unii Europejskiej, w tym kod dla obszaru Irlandii Północnej</p>
source	<pre> <xsd:simpleType name="TKodyKrajowUE"> <xsd:annotation> <xsd:documentation>Kody krajów członkowskich Unii Europejskiej, w tym kod dla obszaru Irlandii Północnej</xsd:documentation> </xsd:annotation> <xsd:restriction base="xsd:normalizedString"> <xsd:enumeration value="AT"> <xsd:annotation> <xsd:documentation>AUSTRIA</xsd:documentation> </xsd:annotation> </xsd:enumeration> <xsd:enumeration value="BE"> <xsd:annotation> <xsd:documentation>BELGIA</xsd:documentation> </xsd:annotation> </xsd:enumeration> <xsd:enumeration value="BG"> <xsd:annotation> <xsd:documentation>BUŁGARIA</xsd:documentation> </xsd:annotation> </xsd:enumeration> <xsd:enumeration value="CY"> <xsd:annotation> <xsd:documentation>CYPR</xsd:documentation> </xsd:annotation> </xsd:enumeration> <xsd:enumeration value="CZ"> <xsd:annotation> <xsd:documentation>CZECHY</xsd:documentation> </xsd:annotation> </xsd:enumeration> </xsd:restriction> </xsd:simpleType> </pre>

```
</xsd:enumeration>
<xsd:enumeration value="DK">
  <xsd:annotation>
    <xsd:documentation>DANIA</xsd:documentation>
  </xsd:annotation>
</xsd:enumeration>
<xsd:enumeration value="EE">
  <xsd:annotation>
    <xsd:documentation>ESTONIA</xsd:documentation>
  </xsd:annotation>
</xsd:enumeration>
<xsd:enumeration value="FI">
  <xsd:annotation>
    <xsd:documentation>FINLANDIA</xsd:documentation>
  </xsd:annotation>
</xsd:enumeration>
<xsd:enumeration value="FR">
  <xsd:annotation>
    <xsd:documentation>FRANCJA</xsd:documentation>
  </xsd:annotation>
</xsd:enumeration>
<xsd:enumeration value="DE">
  <xsd:annotation>
    <xsd:documentation>NIEMCY</xsd:documentation>
  </xsd:annotation>
</xsd:enumeration>
<xsd:enumeration value="EL">
  <xsd:annotation>
    <xsd:documentation>GRECJA</xsd:documentation>
  </xsd:annotation>
</xsd:enumeration>
<xsd:enumeration value="HR">
  <xsd:annotation>
    <xsd:documentation>CHORWACJA</xsd:documentation>
  </xsd:annotation>
</xsd:enumeration>
<xsd:enumeration value="HU">
  <xsd:annotation>
    <xsd:documentation>WĘGRY</xsd:documentation>
  </xsd:annotation>
</xsd:enumeration>
<xsd:enumeration value="IE">
  <xsd:annotation>
    <xsd:documentation>IRLANDIA</xsd:documentation>
  </xsd:annotation>
</xsd:enumeration>
<xsd:enumeration value="IT">
  <xsd:annotation>
    <xsd:documentation>WŁOCHY</xsd:documentation>
  </xsd:annotation>
</xsd:enumeration>
<xsd:enumeration value="LV">
  <xsd:annotation>
    <xsd:documentation>ŁOTWA</xsd:documentation>
  </xsd:annotation>
</xsd:enumeration>
```

```
</xsd:enumeration>
<xsd:enumeration value="LT">
  <xsd:annotation>
    <xsd:documentation>LITWA</xsd:documentation>
  </xsd:annotation>
</xsd:enumeration>
<xsd:enumeration value="LU">
  <xsd:annotation>
    <xsd:documentation>LUKSEMBURG</xsd:documentation>
  </xsd:annotation>
</xsd:enumeration>
<xsd:enumeration value="MT">
  <xsd:annotation>
    <xsd:documentation>MALTA</xsd:documentation>
  </xsd:annotation>
</xsd:enumeration>
<xsd:enumeration value="NL">
  <xsd:annotation>
    <xsd:documentation>HOLANDIA</xsd:documentation>
  </xsd:annotation>
</xsd:enumeration>
<xsd:enumeration value="PL">
  <xsd:annotation>
    <xsd:documentation>POLSKA</xsd:documentation>
  </xsd:annotation>
</xsd:enumeration>
<xsd:enumeration value="PT">
  <xsd:annotation>
    <xsd:documentation>PORTUGALIA</xsd:documentation>
  </xsd:annotation>
</xsd:enumeration>
<xsd:enumeration value="RO">
  <xsd:annotation>
    <xsd:documentation>RUMUNIA</xsd:documentation>
  </xsd:annotation>
</xsd:enumeration>
<xsd:enumeration value="SK">
  <xsd:annotation>
    <xsd:documentation>SŁOWACJA</xsd:documentation>
  </xsd:annotation>
</xsd:enumeration>
<xsd:enumeration value="SI">
  <xsd:annotation>
    <xsd:documentation>SŁOWENIA</xsd:documentation>
  </xsd:annotation>
</xsd:enumeration>
<xsd:enumeration value="ES">
  <xsd:annotation>
    <xsd:documentation>HISZPANIA</xsd:documentation>
  </xsd:annotation>
</xsd:enumeration>
<xsd:enumeration value="SE">
  <xsd:annotation>
    <xsd:documentation>SZWECJA</xsd:documentation>
  </xsd:annotation>
</xsd:enumeration>
```

	<pre> </xsd:enumeration> <xsd:enumeration value="XI"> <xsd:annotation> <xsd:documentation>IRLANDIA PÓŁNOCNA</xsd:documentation> </xsd:annotation> </xsd:enumeration> </xsd:restriction> </xsd:simpleType> </pre>
--	--

simpleType TKwotowy

namespace	http://crd.gov.pl/wzor/2024/10/31/10312/												
type	restriction of xsd:decimal												
properties	base xsd:decimal												
used by	<p>elements</p> <p>Faktura/Fa/Rozliczenie/DoRozliczenia Faktura/Fa/Rozliczenie/DoZaplaty Faktura/Fa/Rozliczenie/Odlisczenia/Kwota Faktura/Fa/Rozliczenie/Obciazenia/Kwota Faktura/Fa/Wiersz/KwotaAkczyz Faktura/Fa/Zamowienie/ZamowienieWiersz/KwotaAkczyzZ Faktura/Fa/Platnosc/ZaplataCzesciowa/KwotaZaplatyCzesciowej Faktura/Fa/FaWiersz/P_11 Faktura/Fa/FaWiersz/P_11A Faktura/Fa/Zamowienie/ZamowienieWiersz/P_11NettoZ Faktura/Fa/FaWiersz/P_11Vat Faktura/Fa/Zamowienie/ZamowienieWiersz/P_11VatZ Faktura/Fa/P_13_1 Faktura/Fa/P_13_10 Faktura/Fa/P_13_11 Faktura/Fa/P_13_2 Faktura/Fa/P_13_3 Faktura/Fa/P_13_4 Faktura/Fa/P_13_5 Faktura/Fa/P_13_6_1 Faktura/Fa/P_13_6_2 Faktura/Fa/P_13_6_3 Faktura/Fa/P_13_7 Faktura/Fa/P_13_8 Faktura/Fa/P_13_9 Faktura/Fa/P_14_1 Faktura/Fa/P_14_1W Faktura/Fa/P_14_2 Faktura/Fa/P_14_2W Faktura/Fa/P_14_3 Faktura/Fa/P_14_3W Faktura/Fa/P_14_4 Faktura/Fa/P_14_4W Faktura/Fa/P_14_5 Faktura/Fa/P_15 Faktura/Fa/ZaliczkaCzesciowa/P_15Z Faktura/Fa/P_15ZK Faktura/Fa/Rozliczenie/SumaObciazen Faktura/Fa/Rozliczenie/SumaOdlisczen Faktura/Fa/Zamowienie/WartoscZamowienia</p>												
facets	<table border="1"> <thead> <tr> <th>Kind</th> <th>Value</th> <th>Annotation</th> </tr> </thead> <tbody> <tr> <td>totalDigits</td> <td>18</td> <td></td> </tr> <tr> <td>fractionDigits</td> <td>2</td> <td></td> </tr> <tr> <td>pattern</td> <td>-?([1-9]d{0,15} 0)(\.\d{1,2})?</td> <td></td> </tr> </tbody> </table>	Kind	Value	Annotation	totalDigits	18		fractionDigits	2		pattern	-?([1-9]d{0,15} 0)(\.\d{1,2})?	
Kind	Value	Annotation											
totalDigits	18												
fractionDigits	2												
pattern	-?([1-9]d{0,15} 0)(\.\d{1,2})?												
annotation	<p>documentation</p> <p>Wartość numeryczna 18 znaków max, w tym 2 znaki po przecinku</p>												
source	<pre> <xsd:simpleType name="TKwotowy"> <xsd:annotation> <xsd:documentation>Wartość numeryczna 18 znaków max, w tym 2 znaki po przecinku</xsd:documentation> </xsd:annotation> <xsd:restriction base="xsd:decimal"> <xsd:totalDigits value="18"/> <xsd:fractionDigits value="2"/> <xsd:pattern value="-?([1-9]\d{0,15} 0)(\.\d{1,2})?" /> </xsd:restriction> </xsd:simpleType> </pre>												

simpleType TKwotowy2

namespace	http://crd.gov.pl/wzor/2024/10/31/10312/						
type	restriction of xsd:decimal						
properties	base xsd:decimal						
used by	<p>elements</p> <p>Faktura/Fa/FaWiersz/P_10 Faktura/Fa/FaWiersz/P_9A Faktura/Fa/Zamowienie/ZamowienieWiersz/P_9AZ Faktura/Fa/FaWiersz/P_9B</p>						
facets	<table border="1"> <thead> <tr> <th>Kind</th> <th>Value</th> <th>Annotation</th> </tr> </thead> <tbody> <tr> <td></td> <td></td> <td></td> </tr> </tbody> </table>	Kind	Value	Annotation			
Kind	Value	Annotation					

	totalDigits 22 fractionDigits 8 pattern -?([1-9]d{0,13} 0)(\.\d{1,8})?
annotation	documentation Wartość numeryczna 22 znaki max, w tym 8 znaków po przecinku
source	<pre> <xsd:simpleType name="TKwotowy2"> <xsd:annotation> <xsd:documentation>Wartość numeryczna 22 znaki max, w tym 8 znaków po przecinku</xsd:documentation> </xsd:annotation> <xsd:restriction base="xsd:decimal"> <xsd:totalDigits value="22"/> <xsd:fractionDigits value="8"/> <xsd:pattern value="-?([1-9]\d{0,13} 0)(\.\d{1,8})?"/> </xsd:restriction> </xsd:simpleType> </pre>

simpleType TLadunek

namespace	http://crd.gov.pl/wzor/2024/10/31/10312/		
type	restriction of xsd:integer		
properties	base xsd:integer		
used by	element Faktura/Fa/WarunkiTransakcji/Transport/OpisLadunku		
facets	Kind	Value	Annotation
	enumeration	1	documentation Bańka
	enumeration	2	documentation Beczka
	enumeration	3	documentation Butla
	enumeration	4	documentation Karton
	enumeration	5	documentation Kanister
	enumeration	6	documentation Klatka
	enumeration	7	documentation Kontener
	enumeration	8	documentation Kosz/koszyk
	enumeration	9	documentation Łubianka
	enumeration	10	documentation Opakowanie zbiorcze
	enumeration	11	documentation Paczka
	enumeration	12	documentation Pakiet
	enumeration	13	documentation Paleta
	enumeration	14	documentation Pojemnik
	enumeration	15	documentation Pojemnik do ładunków masowych stałych
	enumeration	16	documentation Pojemnik do ładunków masowych w postaci płynnej
	enumeration	17	documentation Pudełko
	enumeration	18	documentation

	enumeration 19 enumeration 20	Puszka documentation Skrzynia documentation Worek
annotation	documentation Typy ładunków	
source	<pre> <xsd:simpleType name="TLadunek"> <xsd:annotation> <xsd:documentation>Typy ładunków</xsd:documentation> </xsd:annotation> <xsd:restriction base="xsd:integer"> <xsd:enumeration value="1"> <xsd:annotation> <xsd:documentation>Bańka</xsd:documentation> </xsd:annotation> </xsd:enumeration> <xsd:enumeration value="2"> <xsd:annotation> <xsd:documentation>Beczka</xsd:documentation> </xsd:annotation> </xsd:enumeration> <xsd:enumeration value="3"> <xsd:annotation> <xsd:documentation>Butla</xsd:documentation> </xsd:annotation> </xsd:enumeration> <xsd:enumeration value="4"> <xsd:annotation> <xsd:documentation>Karton</xsd:documentation> </xsd:annotation> </xsd:enumeration> <xsd:enumeration value="5"> <xsd:annotation> <xsd:documentation>Kanister</xsd:documentation> </xsd:annotation> </xsd:enumeration> <xsd:enumeration value="6"> <xsd:annotation> <xsd:documentation>Klatka</xsd:documentation> </xsd:annotation> </xsd:enumeration> <xsd:enumeration value="7"> <xsd:annotation> <xsd:documentation>Kontener</xsd:documentation> </xsd:annotation> </xsd:enumeration> <xsd:enumeration value="8"> <xsd:annotation> <xsd:documentation>Kosz/koszyk</xsd:documentation> </xsd:annotation> </xsd:enumeration> <xsd:enumeration value="9"> <xsd:annotation> <xsd:documentation>Łubianka</xsd:documentation> </xsd:annotation> </xsd:enumeration> </xsd:restriction> </xsd:simpleType> </pre>	

```
</xsd:enumeration>
<xsd:enumeration value="10">
  <xsd:annotation>
    <xsd:documentation>Opakowanie zbiorcze</xsd:documentation>
  </xsd:annotation>
</xsd:enumeration>
<xsd:enumeration value="11">
  <xsd:annotation>
    <xsd:documentation>Paczka</xsd:documentation>
  </xsd:annotation>
</xsd:enumeration>
<xsd:enumeration value="12">
  <xsd:annotation>
    <xsd:documentation>Pakiet</xsd:documentation>
  </xsd:annotation>
</xsd:enumeration>
<xsd:enumeration value="13">
  <xsd:annotation>
    <xsd:documentation>Paleta</xsd:documentation>
  </xsd:annotation>
</xsd:enumeration>
<xsd:enumeration value="14">
  <xsd:annotation>
    <xsd:documentation>Pojemnik</xsd:documentation>
  </xsd:annotation>
</xsd:enumeration>
<xsd:enumeration value="15">
  <xsd:annotation>
    <xsd:documentation>Pojemnik do ładunków masowych
stałych</xsd:documentation>
  </xsd:annotation>
</xsd:enumeration>
<xsd:enumeration value="16">
  <xsd:annotation>
    <xsd:documentation>Pojemnik do ładunków masowych w postaci
płynnej</xsd:documentation>
  </xsd:annotation>
</xsd:enumeration>
<xsd:enumeration value="17">
  <xsd:annotation>
    <xsd:documentation>Pudełko</xsd:documentation>
  </xsd:annotation>
</xsd:enumeration>
<xsd:enumeration value="18">
  <xsd:annotation>
    <xsd:documentation>Puszka</xsd:documentation>
  </xsd:annotation>
</xsd:enumeration>
<xsd:enumeration value="19">
  <xsd:annotation>
    <xsd:documentation>Skrzynia</xsd:documentation>
  </xsd:annotation>
</xsd:enumeration>
<xsd:enumeration value="20">
  <xsd:annotation>
```

	<pre> <xsd:documentation>Worek</xsd:documentation> </xsd:annotation> </xsd:enumeration> </xsd:restriction> </xsd:simpleType> </pre>
--	---

simpleType TNaturalny

namespace	http://crd.gov.pl/wzor/2024/10/31/10312/												
type	restriction of etd:TNaturalny												
properties	base etd:TNaturalny												
used by	elements TKluczWartosc/NrWiersza Faktura/Fa/FaWiersz/NrWierszaFa Faktura/Fa/Zamowienie/ZamowienieWiersz/NrWierszaZam Faktura/Fa/Adnotacje/NoweSrodkiTransportu/NowySrodekTransportu/P_NrWierszaNST												
facets	<table border="1"> <thead> <tr> <th>Kind</th> <th>Value</th> <th>Annotation</th> </tr> </thead> <tbody> <tr> <td>minExclusive</td> <td>0</td> <td></td> </tr> <tr> <td>totalDigits</td> <td>14</td> <td></td> </tr> <tr> <td>whiteSpace</td> <td>collapse</td> <td></td> </tr> </tbody> </table>	Kind	Value	Annotation	minExclusive	0		totalDigits	14		whiteSpace	collapse	
Kind	Value	Annotation											
minExclusive	0												
totalDigits	14												
whiteSpace	collapse												
annotation	documentation Liczby naturalne większe od zera												
source	<pre> <xsd:simpleType name="TNaturalny"> <xsd:annotation> <xsd:documentation>Liczby naturalne większe od zera</xsd:documentation> </xsd:annotation> <xsd:restriction base="etd:TNaturalny"> <xsd:minExclusive value="0"/> </xsd:restriction> </xsd:simpleType> </pre>												

simpleType TNIPIdWew

namespace	http://crd.gov.pl/wzor/2024/10/31/10312/												
type	restriction of tns:TZnakowy20												
properties	base tns:TZnakowy20												
used by	element TPodmiot3/IDWew												
facets	<table border="1"> <thead> <tr> <th>Kind</th> <th>Value</th> <th>Annotation</th> </tr> </thead> <tbody> <tr> <td>minLength</td> <td>1</td> <td></td> </tr> <tr> <td>maxLength</td> <td>20</td> <td></td> </tr> <tr> <td>pattern</td> <td>[1-9]((\d[1-9]) ([1-9]\d))\d{7}-\d{5}</td> <td></td> </tr> </tbody> </table>	Kind	Value	Annotation	minLength	1		maxLength	20		pattern	[1-9]((\d[1-9]) ([1-9]\d))\d{7}-\d{5}	
Kind	Value	Annotation											
minLength	1												
maxLength	20												
pattern	[1-9]((\d[1-9]) ([1-9]\d))\d{7}-\d{5}												
annotation	documentation Identyfikator wewnętrzny												
source	<pre> <xsd:simpleType name="IPIIdWew"> <xsd:annotation> <xsd:documentation>Identyfikator wewnętrzny</xsd:documentation> </xsd:annotation> <xsd:restriction base="tns:TZnakowy20"> <xsd:pattern value="[1-9]((\d[1-9]) ([1-9]\d))\d{7}-\d{5}"/> </xsd:restriction> </xsd:simpleType> </pre>												

simpleType TNrRB

namespace	http://crd.gov.pl/wzor/2024/10/31/10312/									
type	restriction of xsd:string									
properties	base xsd:string									
used by	element TRachunekBankowy/NrRB									
facets	<table border="1"> <thead> <tr> <th>Kind</th> <th>Value</th> <th>Annotation</th> </tr> </thead> <tbody> <tr> <td>minLength</td> <td>10</td> <td></td> </tr> <tr> <td>maxLength</td> <td>34</td> <td></td> </tr> </tbody> </table>	Kind	Value	Annotation	minLength	10		maxLength	34	
Kind	Value	Annotation								
minLength	10									
maxLength	34									
annotation	documentation Numer rachunku									
source	<pre><xsd:simpleType name="TNrRB"> <xsd:annotation> <xsd:documentation>Numer rachunku</xsd:documentation> </xsd:annotation> <xsd:restriction base="xsd:string"> <xsd:minLength value="10"/> <xsd:maxLength value="34"/> </xsd:restriction> </xsd:simpleType></pre>									

simpleType TNrVatUE

namespace	http://crd.gov.pl/wzor/2024/10/31/10312/						
type	restriction of xsd:string						
properties	base xsd:string						
used by	elements TPodmiot2/NrVatUE TPodmiot3/NrVatUE						
facets	<table border="1"> <thead> <tr> <th>Kind</th> <th>Value</th> <th>Annotation</th> </tr> </thead> <tbody> <tr> <td>pattern</td> <td>(\d [A-Z] \+ *){1,12}</td> <td></td> </tr> </tbody> </table>	Kind	Value	Annotation	pattern	(\d [A-Z] \+ *){1,12}	
Kind	Value	Annotation					
pattern	(\d [A-Z] \+ *){1,12}						
annotation	documentation Numer Identyfikacyjny VAT kontrahenta UE						
source	<pre><xsd:simpleType name="TNrVatUE"> <xsd:annotation> <xsd:documentation>Numer Identyfikacyjny VAT kontrahenta UE</xsd:documentation> </xsd:annotation> <xsd:restriction base="xsd:string"> <xsd:pattern value="(\d [A-Z] \+ *){1,12}"/> </xsd:restriction> </xsd:simpleType></pre>						

simpleType TNumerKSeF

name space	http://crd.gov.pl/wzor/2024/10/31/10312/
type	restriction of xsd:token

properties	base xsd:token	
used by	elements Faktura/Fa/DaneFaKorygowanej/NrKSeFFaKorygowanej Faktura/Fa/FakturaZaliczkowa/NrKSeFFaZaliczkowej	
facets	Kind Value pattern <code>(([1-9](\d[1-9]) ([1-9]\d))\d{7}) M\d{9} [A-Z]{3}\d{7})-(20[2-9][0-9] 2[1-9][0-9]{2} [3-9][0-9]{3})(0[1-9] 1[0-2])(0[1-9] 1-2)[0-9]{3}[0-1])-(0-9A-F){6}-?([0-9A-F]{6})-([0-9A-F]{2})</code>	Annotation
annotation	documentation Numer identyfikujący fakturę w Krajowym Systemie e-Faktur (KSeF)	
source	<pre><xsd:simpleType name="TNumerKSeF"> <xsd:annotation> <xsd:documentation>Numer identyfikujący fakturę w Krajowym Systemie e-Faktur (KSeF)</xsd:documentation> </xsd:annotation> <xsd:restriction base="xsd:token"> <xsd:pattern value="(([1-9](\d[1-9]) ([1-9]\d))\d{7}) M\d{9} [A-Z]{3}\d{7})-(20[2-9][0-9] 2[1-9][0-9]{2} [3-9][0-9]{3})(0[1-9] 1[0-2])(0[1-9] 1-2)[0-9]{3}[0-1])-(0-9A-F){6}-?([0-9A-F]{6})-([0-9A-F]{2})" /> </xsd:restriction> </xsd:simpleType></pre>	

simpleType TNumerTelefonu

namespace	http://crd.gov.pl/wzor/2024/10/31/10312/	
type	restriction of tns:TZnakowy	
properties	base tns:TZnakowy	
used by	elements Faktura/Podmiot1/DaneKontaktowe/Telefon Faktura/Podmiot2/DaneKontaktowe/Telefon Faktura/Podmiot3/DaneKontaktowe/Telefon Faktura/PodmiotUpowazniony/DaneKontaktowe/TelefonPU	
facets	Kind Value Annotation minLength 1 maxLength 16	
annotation	documentation Numer telefonu	
source	<pre><xsd:simpleType name="TNumerTelefonu"> <xsd:annotation> <xsd:documentation>Numer telefonu</xsd:documentation> </xsd:annotation> <xsd:restriction base="tns:TZnakowy"> <xsd:maxLength value="16" /> </xsd:restriction> </xsd:simpleType></pre>	

simpleType TOznaczenieProcedury

namespace	http://crd.gov.pl/wzor/2024/10/31/10312/	
type	restriction of tns:TZnakowy	

properties	base tns:TZnakowy		
used by	element Faktura/Fa/FaWiersz/Procedura		
facets	Kind	Value	Annotation
	minLength	1	
	maxLength	256	
	enumeration	WSTO_EE	documentation Oznaczenie dotyczące procedury, o której mowa w § 10 ust. 4 pkt 2a rozporządzenia w sprawie szczegółowego zakresu danych zawartych w deklaracjach podatkowych i w ewidencji w zakresie podatku od towarów i usług
	enumeration	IED	documentation Oznaczenie dotyczące procedury, o której mowa w § 10 ust. 4 pkt 2b rozporządzenia w sprawie szczegółowego zakresu danych zawartych w deklaracjach podatkowych i w ewidencji w zakresie podatku od towarów i usług
	enumeration	TT_D	documentation Oznaczenie dotyczące procedury, o której mowa w § 10 ust. 4 pkt 5 rozporządzenia w sprawie szczegółowego zakresu danych zawartych w deklaracjach podatkowych i w ewidencji w zakresie podatku od towarów i usług
	enumeration	I_42	documentation Oznaczenie dotyczące procedury, o której mowa w § 10 ust. 4 pkt 8 rozporządzenia w sprawie szczegółowego zakresu danych zawartych w deklaracjach podatkowych i w ewidencji w zakresie podatku od towarów i usług
	enumeration	I_63	documentation Oznaczenie dotyczące procedury, o której mowa w § 10 ust. 4 pkt 9 rozporządzenia w sprawie szczegółowego zakresu danych zawartych w deklaracjach podatkowych i w ewidencji w zakresie podatku od towarów i usług
	enumeration	B_SPV	documentation Oznaczenie dotyczące procedury, o której mowa w § 10 ust. 4 pkt 10 rozporządzenia w sprawie szczegółowego zakresu danych zawartych w deklaracjach podatkowych i w ewidencji w zakresie podatku od towarów i usług
	enumeration	B_SPV_DOSTAWA	documentation Oznaczenie dotyczące procedury, o której mowa w § 10 ust. 4 pkt 11 rozporządzenia w sprawie szczegółowego zakresu danych zawartych w deklaracjach podatkowych i w ewidencji w zakresie podatku od towarów i usług
	enumeration	B_MPV_PROWIZJA	documentation Oznaczenie dotyczące procedury, o której mowa w § 10 ust. 4 pkt 12 rozporządzenia w sprawie szczegółowego zakresu danych zawartych w deklaracjach podatkowych i w ewidencji w zakresie podatku od towarów i usług
annotation	documentation Oznaczenia dotyczące procedur dla faktur		
source	<pre> <xsd:simpleType name="T0znaczenieProcedury"> <xsd:annotation> <xsd:documentation>Oznaczenia dotyczące procedur dla faktur</xsd:documentation> </xsd:annotation> <xsd:restriction base="tns:TZnakowy"> <xsd:enumeration value="WSTO_EE"> <xsd:annotation> <xsd:documentation>Oznaczenie dotyczące procedury, o której mowa w § 10 ust. 4 pkt 2a rozporządzenia w sprawie szczegółowego zakresu danych zawartych w deklaracjach podatkowych i w ewidencji w zakresie podatku od towarów i usług</xsd:documentation> </xsd:annotation> </xsd:enumeration> <xsd:enumeration value="IED"> </pre>		

```
<xsd:annotation>
  <xsd:documentation>Oznaczenie dotyczące procedury, o której mowa w § 10 ust.
  4 pkt 2b rozporządzenia w sprawie szczegółowego zakresu danych zawartych w
  deklaracjach podatkowych i w ewidencji w zakresie podatku od towarów i
  usług</xsd:documentation>
</xsd:annotation>
</xsd:enumeration>
<xsd:enumeration value="TT_D">
  <xsd:annotation>
    <xsd:documentation>Oznaczenie dotyczące procedury, o której mowa w § 10 ust.
    4 pkt 5 rozporządzenia w sprawie szczegółowego zakresu danych zawartych w
    deklaracjach podatkowych i w ewidencji w zakresie podatku od towarów i
    usług</xsd:documentation>
  </xsd:annotation>
</xsd:enumeration>
<xsd:enumeration value="I_42">
  <xsd:annotation>
    <xsd:documentation>Oznaczenie dotyczące procedury, o której mowa w § 10 ust.
    4 pkt 8 rozporządzenia w sprawie szczegółowego zakresu danych zawartych w
    deklaracjach podatkowych i w ewidencji w zakresie podatku od towarów i
    usług</xsd:documentation>
  </xsd:annotation>
</xsd:enumeration>
<xsd:enumeration value="I_63">
  <xsd:annotation>
    <xsd:documentation>Oznaczenie dotyczące procedury, o której mowa w § 10 ust.
    4 pkt 9 rozporządzenia w sprawie szczegółowego zakresu danych zawartych w
    deklaracjach podatkowych i w ewidencji w zakresie podatku od towarów i
    usług</xsd:documentation>
  </xsd:annotation>
</xsd:enumeration>
<xsd:enumeration value="B_SPV">
  <xsd:annotation>
    <xsd:documentation>Oznaczenie dotyczące procedury, o której mowa w § 10 ust.
    4 pkt 10 rozporządzenia w sprawie szczegółowego zakresu danych zawartych w
    deklaracjach podatkowych i w ewidencji w zakresie podatku od towarów i
    usług</xsd:documentation>
  </xsd:annotation>
</xsd:enumeration>
<xsd:enumeration value="B_SPV_DOSTAWA">
  <xsd:annotation>
    <xsd:documentation>Oznaczenie dotyczące procedury, o której mowa w § 10 ust.
    4 pkt 11 rozporządzenia w sprawie szczegółowego zakresu danych zawartych w
    deklaracjach podatkowych i w ewidencji w zakresie podatku od towarów i
    usług</xsd:documentation>
  </xsd:annotation>
</xsd:enumeration>
<xsd:enumeration value="B_MPV_PROWIZJA">
  <xsd:annotation>
    <xsd:documentation>Oznaczenie dotyczące procedury, o której mowa w § 10 ust.
    4 pkt 12 rozporządzenia w sprawie szczegółowego zakresu danych zawartych w
    deklaracjach podatkowych i w ewidencji w zakresie podatku od towarów i
    usług</xsd:documentation>
  </xsd:annotation>
</xsd:enumeration>
```

	<pre></xsd:restriction> </xsd:simpleType></pre>
--	---

simpleType TOznaczenieProceduryZ

namespace	http://crd.gov.pl/wzor/2024/10/31/10312/		
type	restriction of tns:TZnakowy		
properties	base tns:TZnakowy		
used by	element Faktura/Fa/Zamowienie/ZamowienieWiersz/ProceduraZ		
facets	Kind	Value	Annotation
	minLength	1	
	maxLength	256	
	enumeration	WSTO_EE	documentation Oznaczenie dotyczące procedury, o której mowa w § 10 ust. 4 pkt 2a rozporządzenia w sprawie szczegółowego zakresu danych zawartych w deklaracjach podatkowych i w ewidencji w zakresie podatku od towarów i usług
	enumeration	IED	documentation Oznaczenie dotyczące procedury, o której mowa w § 10 ust. 4 pkt 2b rozporządzenia w sprawie szczegółowego zakresu danych zawartych w deklaracjach podatkowych i w ewidencji w zakresie podatku od towarów i usług
	enumeration	TT_D	documentation Oznaczenie dotyczące procedury, o której mowa w § 10 ust. 4 pkt 5 rozporządzenia w sprawie szczegółowego zakresu danych zawartych w deklaracjach podatkowych i w ewidencji w zakresie podatku od towarów i usług
	enumeration	B_SPV	documentation Oznaczenie dotyczące procedury, o której mowa w § 10 ust. 4 pkt 10 rozporządzenia w sprawie szczegółowego zakresu danych zawartych w deklaracjach podatkowych i w ewidencji w zakresie podatku od towarów i usług
	enumeration	B_SPV_DOSTAWA	documentation Oznaczenie dotyczące procedury, o której mowa w § 10 ust. 4 pkt 11 rozporządzenia w sprawie szczegółowego zakresu danych zawartych w deklaracjach podatkowych i w ewidencji w zakresie podatku od towarów i usług
	enumeration	B_MPV_PROWIZJA	documentation Oznaczenie dotyczące procedury, o której mowa w § 10 ust. 4 pkt 12 rozporządzenia w sprawie szczegółowego zakresu danych zawartych w deklaracjach podatkowych i w ewidencji w zakresie podatku od towarów i usług
annotation	documentation Oznaczenia dotyczące procedur dla zamówień		
source	<pre><xsd:simpleType name="TOznaczenieProceduryZ"> <xsd:annotation> <xsd:documentation>Oznaczenia dotyczące procedur dla zamówień</xsd:documentation> </xsd:annotation> <xsd:restriction base="tns:TZnakowy"> <xsd:enumeration value="WSTO_EE"> <xsd:annotation> <xsd:documentation>Oznaczenie dotyczące procedury, o której mowa w § 10 ust. 4 pkt 2a rozporządzenia w sprawie szczegółowego zakresu danych zawartych w deklaracjach podatkowych i w ewidencji w zakresie podatku od towarów i usług</xsd:documentation> </xsd:annotation> </xsd:enumeration></pre>		

	<pre> <xsd:enumeration value="IED"> <xsd:annotation> <xsd:documentation>Oznaczenie dotyczące procedury, o której mowa w § 10 ust. 4 pkt 2b rozporządzenia w sprawie szczegółowego zakresu danych zawartych w deklaracjach podatkowych i w ewidencji w zakresie podatku od towarów i usług</xsd:documentation> </xsd:annotation> </xsd:enumeration> <xsd:enumeration value="TT_D"> <xsd:annotation> <xsd:documentation>Oznaczenie dotyczące procedury, o której mowa w § 10 ust. 4 pkt 5 rozporządzenia w sprawie szczegółowego zakresu danych zawartych w deklaracjach podatkowych i w ewidencji w zakresie podatku od towarów i usług</xsd:documentation> </xsd:annotation> </xsd:enumeration> <xsd:enumeration value="B_SPV"> <xsd:annotation> <xsd:documentation>Oznaczenie dotyczące procedury, o której mowa w § 10 ust. 4 pkt 10 rozporządzenia w sprawie szczegółowego zakresu danych zawartych w deklaracjach podatkowych i w ewidencji w zakresie podatku od towarów i usług</xsd:documentation> </xsd:annotation> </xsd:enumeration> <xsd:enumeration value="B_SPV_DOSTAWA"> <xsd:annotation> <xsd:documentation>Oznaczenie dotyczące procedury, o której mowa w § 10 ust. 4 pkt 11 rozporządzenia w sprawie szczegółowego zakresu danych zawartych w deklaracjach podatkowych i w ewidencji w zakresie podatku od towarów i usług</xsd:documentation> </xsd:annotation> </xsd:enumeration> <xsd:enumeration value="B_MPV_PROWIZJA"> <xsd:annotation> <xsd:documentation>Oznaczenie dotyczące procedury, o której mowa w § 10 ust. 4 pkt 12 rozporządzenia w sprawie szczegółowego zakresu danych zawartych w deklaracjach podatkowych i w ewidencji w zakresie podatku od towarów i usług</xsd:documentation> </xsd:annotation> </xsd:enumeration> </xsd:restriction> </xsd:simpleType> </pre>
--	---

simpleType TProcentowy

namespace	http://crd.gov.pl/wzor/2024/10/31/10312/		
type	restriction of xsd:decimal		
properties	base	xsd:decimal	
used by	elements	Faktura/Fa/FaWiersz/P_12_XII Faktura/Fa/Zamowienie/ZamowienieWiersz/P_12Z_XII Faktura/Podmiot3/Udzial	
facets	Kind	Value	Annotation
	minInclusive	0	
	maxInclusive	100	

	totalDigits 9 fractionDigits 6 whiteSpace collapse
annotation	documentation Wartość procentowa z dokładnością do 6 miejsc po przecinku
source	<pre><xsd:simpleType name="TProcentowy"> <xsd:annotation> <xsd:documentation>Wartość procentowa z dokładnością do 6 miejsc po przecinku</xsd:documentation> </xsd:annotation> <xsd:restriction base="xsd:decimal"> <xsd:totalDigits value="9"/> <xsd:fractionDigits value="6"/> <xsd:minInclusive value="0"/> <xsd:maxInclusive value="100"/> <xsd:whiteSpace value="collapse"/> </xsd:restriction> </xsd:simpleType></pre>

simpleType TRachunekWlasnyBanku

namespace	http://crd.gov.pl/wzor/2024/10/31/10312/		
type	restriction of xsd:integer		
properties	base xsd:integer		
used by	element	TRachunekBankowy/RachunekWlasnyBanku	
facets	Kind	Value	Annotation
	enumeration	1	documentation Rachunek banku lub rachunek spółdzielczej kasy oszczędnościowo-kredytowej służący do dokonywania rozliczeń z tytułu nabywanych przez ten bank lub tę kasę wierzytelności pieniężnych
	enumeration	2	documentation Rachunek banku lub rachunek spółdzielczej kasy oszczędnościowo-kredytowej wykorzystywany przez ten bank lub tę kasę do pobrania należności od nabywcy towarów lub usługobiorcy za dostawę towarów lub świadczenie usług, potwierdzone fakturą, i przekazania jej w całości albo części dostawcy towarów lub usługodawcy
	enumeration	3	documentation Rachunek banku lub rachunek spółdzielczej kasy oszczędnościowo-kredytowej prowadzony przez ten bank lub tę kasę w ramach gospodarki własnej, niebędący rachunkiem rozliczeniowym
annotation	documentation	Typy rachunków własnych	
source	<pre><xsd:simpleType name="TRachunekWlasnyBanku"> <xsd:annotation> <xsd:documentation>Typy rachunków własnych</xsd:documentation> </xsd:annotation> <xsd:restriction base="xsd:integer"> <xsd:enumeration value="1"> <xsd:annotation> <xsd:documentation>Rachunek banku lub rachunek spółdzielczej kasy oszczędnościowo-kredytowej służący do dokonywania rozliczeń z tytułu nabywanych przez ten bank lub tę kasę wierzytelności pieniężnych</xsd:documentation> </xsd:annotation> </xsd:enumeration> <xsd:enumeration value="2"> <xsd:annotation></pre>		

	<pre> <xsd:documentation>Rachunek banku lub rachunek spółdzielczej kasy oszczędnościowo-kredytowej wykorzystywany przez ten bank lub tę kasę do pobrania należności od nabywcy towarów lub usługobiorcy za dostawę towarów lub świadczenie usług, potwierdzone fakturą, i przekazania jej w całości albo części dostawcy towarów lub usługodawcy</xsd:documentation> </xsd:annotation> </xsd:enumeration> <xsd:enumeration value="3"> <xsd:annotation> <xsd:documentation>Rachunek banku lub rachunek spółdzielczej kasy oszczędnościowo-kredytowej prowadzony przez ten bank lub tę kasę w ramach gospodarki własnej, niebędący rachunkiem rozliczeniowym</xsd:documentation> </xsd:annotation> </xsd:enumeration> </xsd:restriction> </xsd:simpleType> </pre>
--	---

simpleType TRodzajFaktury

namespace	http://crd.gov.pl/wzor/2024/10/31/10312/		
type	restriction of tns:TZnakowy		
properties	base tns:TZnakowy		
used by	element Faktura/Fa/RodzajFaktury		
facets	Kind	Value	Annotation
	minLength	1	
	maxLength	256	
	enumeration	VAT	documentation Faktura podstawowa
	enumeration	KOR	documentation Faktura korygująca
	enumeration	ZAL	documentation Faktura dokumentująca otrzymanie zapłaty lub jej części przed dokonaniem czynności oraz faktura wystawiona w związku z art. 106f ust. 4 ustawy
	enumeration	ROZ	documentation Faktura wystawiona w związku z art. 106f ust. 3 ustawy
	enumeration	UPR	documentation Faktura, o której mowa w art. 106e ust. 5 pkt 3 ustawy
	enumeration	KOR_ZAL	documentation Faktura korygująca fakturę dokumentującą otrzymanie zapłaty lub jej części przed dokonaniem czynności oraz fakturę wystawioną w związku z art. 106f ust. 4 ustawy
	enumeration	KOR_ROZ	documentation Faktura korygująca fakturę wystawioną w związku z art. 106f ust. 3 ustawy
annotation	documentation Rodzaj faktury		
source	<pre> <xsd:simpleType name="TRodzajFaktury"> <xsd:annotation> <xsd:documentation>Rodzaj faktury</xsd:documentation> </xsd:annotation> <xsd:restriction base="tns:TZnakowy"> <xsd:enumeration value="VAT"> <xsd:annotation> <xsd:documentation>Faktura podstawowa</xsd:documentation> </xsd:annotation> </xsd:enumeration> <xsd:enumeration value="KOR"> </pre>		

```

<xsd:annotation>
  <xsd:documentation>Faktura korygująca</xsd:documentation>
</xsd:annotation>
</xsd:enumeration>
<xsd:enumeration value="ZAL">
  <xsd:annotation>
    <xsd:documentation>Faktura dokumentująca otrzymanie zapłaty lub jej części
przed dokonaniem czynności oraz faktura wystawiona w związku z art. 106f ust. 4
ustawy</xsd:documentation>
  </xsd:annotation>
</xsd:enumeration>
<xsd:enumeration value="ROZ">
  <xsd:annotation>
    <xsd:documentation>Faktura wystawiona w związku z art. 106f ust. 3
ustawy</xsd:documentation>
  </xsd:annotation>
</xsd:enumeration>
<xsd:enumeration value="UPR">
  <xsd:annotation>
    <xsd:documentation>Faktura, o której mowa w art. 106e ust. 5 pkt 3
ustawy</xsd:documentation>
  </xsd:annotation>
</xsd:enumeration>
<xsd:enumeration value="KOR_ZAL">
  <xsd:annotation>
    <xsd:documentation>Faktura korygująca fakturę dokumentującą otrzymanie
zapłaty lub jej części przed dokonaniem czynności oraz fakturę wystawioną w związku
z art. 106f ust. 4 ustawy</xsd:documentation>
  </xsd:annotation>
</xsd:enumeration>
<xsd:enumeration value="KOR_ROZ">
  <xsd:annotation>
    <xsd:documentation>Faktura korygująca fakturę wystawioną w związku z art.
106f ust. 3 ustawy</xsd:documentation>
  </xsd:annotation>
</xsd:enumeration>
</xsd:restriction>
</xsd:simpleType>

```

simpleType TRodzajTransportu

namespace	http://crd.gov.pl/wzor/2024/10/31/10312/		
type	restriction of xsd:integer		
properties	base xsd:integer		
used by	element	Faktura/Fa/WarunkiTransakcji/Transport/RodzajTransportu	
facets	Kind	Value	Annotation
	enumeration	1	documentation Transport morski
	enumeration	2	documentation Transport kolejowy
	enumeration	3	documentation Transport drogowy
	enumeration	4	documentation Transport lotniczy

	enumeration 5 documentation Przesyłka pocztowa
	enumeration 7 documentation Stałe instalacje przesyłowe
	enumeration 8 documentation Żegluga śródlądowa
annotation	documentation Rodzaj transportu
source	<pre> <xsd:simpleType name="TRodzajTransportu"> <xsd:annotation> <xsd:documentation>Rodzaj transportu</xsd:documentation> </xsd:annotation> <xsd:restriction base="xsd:integer"> <xsd:enumeration value="1"> <xsd:annotation> <xsd:documentation>Transport morski</xsd:documentation> </xsd:annotation> </xsd:enumeration> <xsd:enumeration value="2"> <xsd:annotation> <xsd:documentation>Transport kolejowy</xsd:documentation> </xsd:annotation> </xsd:enumeration> <xsd:enumeration value="3"> <xsd:annotation> <xsd:documentation>Transport drogowy</xsd:documentation> </xsd:annotation> </xsd:enumeration> <xsd:enumeration value="4"> <xsd:annotation> <xsd:documentation>Transport lotniczy</xsd:documentation> </xsd:annotation> </xsd:enumeration> <xsd:enumeration value="5"> <xsd:annotation> <xsd:documentation>Przesyłka pocztowa</xsd:documentation> </xsd:annotation> </xsd:enumeration> <xsd:enumeration value="7"> <xsd:annotation> <xsd:documentation>Stałe instalacje przesyłowe</xsd:documentation> </xsd:annotation> </xsd:enumeration> <xsd:enumeration value="8"> <xsd:annotation> <xsd:documentation>Żegluga śródlądowa</xsd:documentation> </xsd:annotation> </xsd:enumeration> </xsd:restriction> </xsd:simpleType> </pre>

simpleType TRolaPodmiotu3

namespace	http://crd.gov.pl/wzor/2024/10/31/10312/
-----------	---

type	restriction of xsd:integer																																				
properties	base xsd:integer																																				
used by	element Faktura/Podmiot3/Rola																																				
facets	<table border="1"> <thead> <tr> <th>Kind</th> <th>Value</th> <th>Annotation</th> </tr> </thead> <tbody> <tr> <td>enumeration</td> <td>1</td> <td>documentation Faktor - w przypadku, gdy na fakturze występują dane faktora</td> </tr> <tr> <td>enumeration</td> <td>2</td> <td>documentation Odbiorca - w przypadku, gdy na fakturze występują dane jednostek wewnętrznych, oddziałów, wyodrębnionych w ramach nabywcy, które same nie stanowią nabywcy w rozumieniu ustawy</td> </tr> <tr> <td>enumeration</td> <td>3</td> <td>documentation Podmiot pierwotny - w przypadku, gdy na fakturze występują dane podmiotu będącego w stosunku do podatnika podmiotem przejętym lub przekształconym, który świadczył usługę lub dokonywał dostawy. Z wyłączeniem przypadków, o których mowa w art. 106j ust.2 pkt 3 ustawy, gdy dane te wykazywane są w części Podmiot1K</td> </tr> <tr> <td>enumeration</td> <td>4</td> <td>documentation Dodatkowy nabywca - w przypadku, gdy na fakturze występują dane kolejnych (innych niż wymieniony w części Podmiot2) nabywców</td> </tr> <tr> <td>enumeration</td> <td>5</td> <td>documentation Wystawca faktury - w przypadku, gdy na fakturze występują dane podmiotu wystawiającego fakturę w imieniu podatnika. Nie dotyczy przypadku, gdy wystawcą faktury jest nabywca</td> </tr> <tr> <td>enumeration</td> <td>6</td> <td>documentation Dokonyjący płatności - w przypadku, gdy na fakturze występują dane podmiotu regulującego zobowiązanie w miejsce nabywcy</td> </tr> <tr> <td>enumeration</td> <td>7</td> <td>documentation Jednostka samorządu terytorialnego - wystawca</td> </tr> <tr> <td>enumeration</td> <td>8</td> <td>documentation Jednostka samorządu terytorialnego - odbiorca</td> </tr> <tr> <td>enumeration</td> <td>9</td> <td>documentation Członek grupy VAT - wystawca</td> </tr> <tr> <td>enumeration</td> <td>10</td> <td>documentation Członek grupy VAT - odbiorca</td> </tr> <tr> <td>enumeration</td> <td>11</td> <td>documentation Pracownik</td> </tr> </tbody> </table>	Kind	Value	Annotation	enumeration	1	documentation Faktor - w przypadku, gdy na fakturze występują dane faktora	enumeration	2	documentation Odbiorca - w przypadku, gdy na fakturze występują dane jednostek wewnętrznych, oddziałów, wyodrębnionych w ramach nabywcy, które same nie stanowią nabywcy w rozumieniu ustawy	enumeration	3	documentation Podmiot pierwotny - w przypadku, gdy na fakturze występują dane podmiotu będącego w stosunku do podatnika podmiotem przejętym lub przekształconym, który świadczył usługę lub dokonywał dostawy. Z wyłączeniem przypadków, o których mowa w art. 106j ust.2 pkt 3 ustawy, gdy dane te wykazywane są w części Podmiot1K	enumeration	4	documentation Dodatkowy nabywca - w przypadku, gdy na fakturze występują dane kolejnych (innych niż wymieniony w części Podmiot2) nabywców	enumeration	5	documentation Wystawca faktury - w przypadku, gdy na fakturze występują dane podmiotu wystawiającego fakturę w imieniu podatnika. Nie dotyczy przypadku, gdy wystawcą faktury jest nabywca	enumeration	6	documentation Dokonyjący płatności - w przypadku, gdy na fakturze występują dane podmiotu regulującego zobowiązanie w miejsce nabywcy	enumeration	7	documentation Jednostka samorządu terytorialnego - wystawca	enumeration	8	documentation Jednostka samorządu terytorialnego - odbiorca	enumeration	9	documentation Członek grupy VAT - wystawca	enumeration	10	documentation Członek grupy VAT - odbiorca	enumeration	11	documentation Pracownik
Kind	Value	Annotation																																			
enumeration	1	documentation Faktor - w przypadku, gdy na fakturze występują dane faktora																																			
enumeration	2	documentation Odbiorca - w przypadku, gdy na fakturze występują dane jednostek wewnętrznych, oddziałów, wyodrębnionych w ramach nabywcy, które same nie stanowią nabywcy w rozumieniu ustawy																																			
enumeration	3	documentation Podmiot pierwotny - w przypadku, gdy na fakturze występują dane podmiotu będącego w stosunku do podatnika podmiotem przejętym lub przekształconym, który świadczył usługę lub dokonywał dostawy. Z wyłączeniem przypadków, o których mowa w art. 106j ust.2 pkt 3 ustawy, gdy dane te wykazywane są w części Podmiot1K																																			
enumeration	4	documentation Dodatkowy nabywca - w przypadku, gdy na fakturze występują dane kolejnych (innych niż wymieniony w części Podmiot2) nabywców																																			
enumeration	5	documentation Wystawca faktury - w przypadku, gdy na fakturze występują dane podmiotu wystawiającego fakturę w imieniu podatnika. Nie dotyczy przypadku, gdy wystawcą faktury jest nabywca																																			
enumeration	6	documentation Dokonyjący płatności - w przypadku, gdy na fakturze występują dane podmiotu regulującego zobowiązanie w miejsce nabywcy																																			
enumeration	7	documentation Jednostka samorządu terytorialnego - wystawca																																			
enumeration	8	documentation Jednostka samorządu terytorialnego - odbiorca																																			
enumeration	9	documentation Członek grupy VAT - wystawca																																			
enumeration	10	documentation Członek grupy VAT - odbiorca																																			
enumeration	11	documentation Pracownik																																			
annotation	documentation Rola podmiotu trzeciego																																				
source	<pre> <xsd:simpleType name="TRolaPodmiotu3"> <xsd:annotation> <xsd:documentation>Rola podmiotu trzeciego</xsd:documentation> </xsd:annotation> <xsd:restriction base="xsd:integer"> <xsd:enumeration value="1"> <xsd:annotation> <xsd:documentation>Faktor - w przypadku, gdy na fakturze występują dane faktora</xsd:documentation> </xsd:annotation> </xsd:enumeration> <xsd:enumeration value="2"> <xsd:annotation> <xsd:documentation>Odbiorca - w przypadku, gdy na fakturze występują dane jednostek wewnętrznych, oddziałów, wyodrębnionych w ramach nabywcy, które same nie stanowią nabywcy w rozumieniu ustawy</xsd:documentation> </xsd:annotation> </xsd:enumeration> <xsd:enumeration value="3"> <xsd:annotation> <xsd:documentation>Podmiot pierwotny - w przypadku, gdy na fakturze występują dane podmiotu będącego w stosunku do podatnika podmiotem przejętym lub przekształconym, który świadczył usługę lub dokonywał dostawy. Z wyłączeniem przypadków, o których mowa w art. 106j ust.2 pkt 3 ustawy, gdy dane te wykazywane </pre>																																				

```

są w części Podmiot1K</xsd:documentation>
</xsd:annotation>
</xsd:enumeration>
<xsd:enumeration value="4">
<xsd:annotation>
<xsd:documentation>Dodatkowy nabywca - w przypadku, gdy na fakturze
występują dane kolejnych (innych niż wymieniony w części Podmiot2)
nabywców</xsd:documentation>
</xsd:annotation>
</xsd:enumeration>
<xsd:enumeration value="5">
<xsd:annotation>
<xsd:documentation>Wystawca faktury - w przypadku, gdy na fakturze
występują dane podmiotu wystawiającego fakturę w imieniu podatnika. Nie dotyczy
przypadku, gdy wystawcą faktury jest nabywca</xsd:documentation>
</xsd:annotation>
</xsd:enumeration>
<xsd:enumeration value="6">
<xsd:annotation>
<xsd:documentation>Dokonujący płatności - w przypadku, gdy na fakturze
występują dane podmiotu regulującego zobowiązanie w miejsce
nabywcy</xsd:documentation>
</xsd:annotation>
</xsd:enumeration>
<xsd:enumeration value="7">
<xsd:annotation>
<xsd:documentation>Jednostka samorządu terytorialnego -
wystawca</xsd:documentation>
</xsd:annotation>
</xsd:enumeration>
<xsd:enumeration value="8">
<xsd:annotation>
<xsd:documentation>Jednostka samorządu terytorialnego -
odbiorca</xsd:documentation>
</xsd:annotation>
</xsd:enumeration>
<xsd:enumeration value="9">
<xsd:annotation>
<xsd:documentation>Członek grupy VAT - wystawca</xsd:documentation>
</xsd:annotation>
</xsd:enumeration>
<xsd:enumeration value="10">
<xsd:annotation>
<xsd:documentation>Członek grupy VAT - odbiorca</xsd:documentation>
</xsd:annotation>
</xsd:enumeration>
<xsd:enumeration value="11">
<xsd:annotation>
<xsd:documentation>Pracownik</xsd:documentation>
</xsd:annotation>
</xsd:enumeration>
</xsd:restriction>
</xsd:simpleType>

```

simpleType TRolaPodmiotuUpowaznionego

namespace	http://crd.gov.pl/wzor/2024/10/31/10312/		
type	restriction of xsd:integer		
properties	base xsd:integer		
used by	element Faktura/PodmiotUpowazniony/RolaPU		
facets	Kind	Value	Annotation
	enumeration	1	documentation Organ egzekucyjny - w przypadku, o którym mowa w art. 106c pkt 1 ustawy
	enumeration	2	documentation Komornik sądowy - w przypadku, o którym mowa w art. 106c pkt 2 ustawy
	enumeration	3	documentation Przedstawiciel podatkowy - w przypadku, gdy na fakturze występują dane przedstawiciela podatkowego, o którym mowa w przepisach art. 18a - 18d ustawy
annotation	documentation Rola podmiotu upoważnionego		
source	<pre> <xsd:simpleType name="TRolaPodmiotuUpowaznionego"> <xsd:annotation> <xsd:documentation>Rola podmiotu upoważnionego</xsd:documentation> </xsd:annotation> <xsd:restriction base="xsd:integer"> <xsd:enumeration value="1"> <xsd:annotation> <xsd:documentation>Organ egzekucyjny - w przypadku, o którym mowa w art. 106c pkt 1 ustawy</xsd:documentation> </xsd:annotation> </xsd:enumeration> <xsd:enumeration value="2"> <xsd:annotation> <xsd:documentation>Komornik sądowy - w przypadku, o którym mowa w art. 106c pkt 2 ustawy</xsd:documentation> </xsd:annotation> </xsd:enumeration> <xsd:enumeration value="3"> <xsd:annotation> <xsd:documentation>Przedstawiciel podatkowy - w przypadku, gdy na fakturze występują dane przedstawiciela podatkowego, o którym mowa w przepisach art. 18a - 18d ustawy</xsd:documentation> </xsd:annotation> </xsd:enumeration> </xsd:restriction> </xsd:simpleType> </pre>		

simpleType TStatusInfoPodatnika

namespace	http://crd.gov.pl/wzor/2024/10/31/10312/		
type	restriction of xsd:integer		
properties	base xsd:integer		
used by	element Faktura/Podmiot1/StatusInfoPodatnika		
facets	Kind	Value	Annotation
	enumeration	1	documentation Podatnik znajdujący się w stanie likwidacji
	enumeration	2	documentation

	enumeration 3 enumeration 4	Podatnik, który jest w trakcie postępowania restrukturyzacyjnego documentation Podatnik znajdujący się w stanie upadłości documentation Przedsiębiorstwo w spadku
annotation	documentation Status podatnika	
source	<pre> <xsd:simpleType name="TStatusInfoPodatnika"> <xsd:annotation> <xsd:documentation>Status podatnika</xsd:documentation> </xsd:annotation> <xsd:restriction base="xsd:integer"> <xsd:enumeration value="1"> <xsd:annotation> <xsd:documentation>Podatnik znajdujący się w stanie likwidacji</xsd:documentation> </xsd:annotation> </xsd:enumeration> <xsd:enumeration value="2"> <xsd:annotation> <xsd:documentation>Podatnik, który jest w trakcie postępowania restrukturyzacyjnego</xsd:documentation> </xsd:annotation> </xsd:enumeration> <xsd:enumeration value="3"> <xsd:annotation> <xsd:documentation>Podatnik znajdujący się w stanie upadłości</xsd:documentation> </xsd:annotation> </xsd:enumeration> <xsd:enumeration value="4"> <xsd:annotation> <xsd:documentation>Przedsiębiorstwo w spadku</xsd:documentation> </xsd:annotation> </xsd:enumeration> </xsd:restriction> </xsd:simpleType> </pre>	

simpleType TStawkaPodatku

namespace	http://crd.gov.pl/wzor/2024/10/31/10312/		
type	restriction of tns:TZnakowy		
properties	base tns:TZnakowy		
used by	elements Faktura/Fa/FaWiersz/P_12 Faktura/Fa/Zamowienie/ZamowienieWiersz/P_12Z		
facets	Kind	Value	Annotation
	minLength	1	
	maxLength	256	
	enumeration	23	
	enumeration	22	
	enumeration	8	
	enumeration	7	
	enumeration	5	

	enumeration 4 enumeration 3 enumeration 0 enumeration zw documentation zwolnione od podatku enumeration oo documentation odwrotne obciążenie enumeration np documentation niepodlegające opodatkowaniu- dostawy towarów oraz świadczenia usług poza terytorium kraju
annotation	documentation Stawka podatku
source	<pre> <xsd:simpleType name="TStawkaPodatku"> <xsd:annotation> <xsd:documentation>Stawka podatku</xsd:documentation> </xsd:annotation> <xsd:restriction base="tns:TZnakowy"> <xsd:enumeration value="23"/> <xsd:enumeration value="22"/> <xsd:enumeration value="8"/> <xsd:enumeration value="7"/> <xsd:enumeration value="5"/> <xsd:enumeration value="4"/> <xsd:enumeration value="3"/> <xsd:enumeration value="0"/> <xsd:enumeration value="zw"> <xsd:annotation> <xsd:documentation>zwolnione od podatku</xsd:documentation> </xsd:annotation> </xsd:enumeration> <xsd:enumeration value="oo"> <xsd:annotation> <xsd:documentation>odwrotne obciążenie</xsd:documentation> </xsd:annotation> </xsd:enumeration> <xsd:enumeration value="np"> <xsd:annotation> <xsd:documentation>niepodlegające opodatkowaniu- dostawy towarów oraz świadczenia usług poza terytorium kraju</xsd:documentation> </xsd:annotation> </xsd:enumeration> </xsd:restriction> </xsd:simpleType> </pre>

simpleType TTypKorekty

namespace	http://crd.gov.pl/wzor/2024/10/31/10312/		
type	restriction of xsd:integer		
properties	base xsd:integer		
used by	element	Faktura/Fa/TypKorekty	
facets	Kind	Value	Annotation
	enumeration	1	documentation Korekta skutkująca w dacie ujęcia faktury pierwotnej
	enumeration	2	documentation

	enumeration 3	Korekta skutkująca w dacie wystawienia faktury korygującej documentation Korekta skutkująca w dacie innej, w tym gdy dla różnych pozycji faktury korygującej daty te są różne
annotation	documentation	Typ skutku korekty w ewidencji dla podatku od towarów i usług
source		<pre> <xsd:simpleType name="TTypKorekty"> <xsd:annotation> <xsd:documentation>Typ skutku korekty w ewidencji dla podatku od towarów i usług</xsd:documentation> </xsd:annotation> <xsd:restriction base="xsd:integer"> <xsd:enumeration value="1"> <xsd:annotation> <xsd:documentation>Korekta skutkująca w dacie ujęcia faktury pierwotnej</xsd:documentation> </xsd:annotation> </xsd:enumeration> <xsd:enumeration value="2"> <xsd:annotation> <xsd:documentation>Korekta skutkująca w dacie wystawienia faktury korygującej</xsd:documentation> </xsd:annotation> </xsd:enumeration> <xsd:enumeration value="3"> <xsd:annotation> <xsd:documentation>Korekta skutkująca w dacie innej, w tym gdy dla różnych pozycji faktury korygującej daty te są różne</xsd:documentation> </xsd:annotation> </xsd:enumeration> </xsd:restriction> </xsd:simpleType> </pre>

simpleType TZnakowy

namespace	http://crd.gov.pl/wzor/2024/10/31/10312/	
type	restriction of xsd:token	
properties	base xsd:token	
used by	elements	Faktura/Stopka/Rejestry/BDO Faktura/Fa/WarunkiTransakcji/Transport/JednostkaOpakowania TKluczWartosc/Klucz TRachunekBankowy/NazwaBanku Faktura/Podmiot1/NrEORI Faktura/Podmiot2/NrEORI Faktura/Podmiot3/NrEORI Faktura/PodmiotUpowazniony/NrEORI Faktura/Fa/DaneFaKorygowanej/NrFaKorygowanej Faktura/Fa/NrFaKorygowany Faktura/Fa/FakturaZaliczkowa/NrFaZaliczkowej Faktura/Podmiot2/NrKlienta Faktura/Podmiot3/NrKlienta Faktura/Fa/WarunkiTransakcji/NrPartiiTowaru Faktura/Fa/WarunkiTransakcji/Umowy/NrUmowy Faktura/Fa/WarunkiTransakcji/Zamowienia/NrZamowienia Faktura/Fa/WarunkiTransakcji/Transport/NrZleceniaTransportu Faktura/Fa/OkresFaKorygowanej Faktura/Fa/Platnosc/ZaplataCzesciowa/OpisPlatnosci Faktura/Fa/Platnosc/OpisPlatnosci TRachunekBankowy/OpisRachunku Faktura/Podmiot3/OpisRoli Faktura/Fa/Adnotacje/Zwolnienie/P 19A Faktura/Fa/Adnotacje/Zwolnienie/P 19B Faktura/Fa/Adnotacje/Zwolnienie/P 19C Faktura/Fa/P 1M Faktura/Fa/P 2 Faktura/Fa/Adnotacje/NoweSrodkiTransportu/NowySrodekTransportu/P 22B Faktura/Fa/Adnotacje/NoweSrodkiTransportu/NowySrodekTransportu/P 22B1 Faktura/Fa/Adnotacje/NoweSrodkiTransportu/NowySrodekTransportu/P 22B2 Faktura/Fa/Adnotacje/NoweSrodkiTransportu/NowySrodekTransportu/P 22B3 Faktura/Fa/Adnotacje/NoweSrodkiTransportu/NowySrodekTransportu/P 22B4 Faktura/Fa/Adnotacje/NoweSrodkiTransportu/NowySrodekTransportu/P 22BK Faktura/Fa/Adnotacje/NoweSrodkiTransportu/NowySrodekTransportu/P 22BMD

	Faktura/Fa/Adnotacje/NoweSrodkiTransportu/NowySrodekTransportu/P_22BMK Faktura/Fa/Adnotacje/NoweSrodkiTransportu/NowySrodekTransportu/P_22BNR Faktura/Fa/Adnotacje/NoweSrodkiTransportu/NowySrodekTransportu/P_22BRP Faktura/Fa/Adnotacje/NoweSrodkiTransportu/NowySrodekTransportu/P_22BT Faktura/Fa/Adnotacje/NoweSrodkiTransportu/NowySrodekTransportu/P_22C Faktura/Fa/Adnotacje/NoweSrodkiTransportu/NowySrodekTransportu/P_22C1 Faktura/Fa/Adnotacje/NoweSrodkiTransportu/NowySrodekTransportu/P_22D Faktura/Fa/Adnotacje/NoweSrodkiTransportu/NowySrodekTransportu/P_22D1 Faktura/Fa/FaWiersz/P_8A Faktura/Fa/Zamowienie/ZamowienieWiersz/P_8AZ Faktura/Stopka/Rejestry/PelnaNazwa Faktura/Fa/Rozliczenie/Odliczenia/Powod Faktura/Fa/Rozliczenie/Obciazenia/Powod Faktura/Fa/PrzyczynaKorekty_TNaglowek/SystemInfo Faktura/Zalacznik/BlokDanych/Tabela/TMetaDane/TKlucz Faktura/Zalacznik/BlokDanych/Tabela/TMetaDane/TWartosc_TKluczWartosc/Wartosc Faktura/Fa/WarunkiTransakcji/WarunkiDostawy Faktura/Fa/Platnosc/Skonto/WarunkiSkonta Faktura/Fa/Platnosc/Skonto/WysokoscSkonta Faktura/Fa/WZ Faktura/Fa/Platnosc/TerminPlatnosc/TerminOpis/ZdarzeniePocztkowe Faktura/Zalacznik/BlokDanych/MetaDane/ZKlucz Faktura/Zalacznik/BlokDanych/MetaDane/ZWartosc TGTU_TNumerTelefonu TOznaczenieProcedury TOznaczenieProceduryZ TRodzajFaktury TStawkaPodatku									
simpleTypes										
facets	<table border="1"> <thead> <tr> <th>Kind</th> <th>Value</th> <th>Annotation</th> </tr> </thead> <tbody> <tr> <td>minLength</td> <td>1</td> <td></td> </tr> <tr> <td>maxLength</td> <td>256</td> <td></td> </tr> </tbody> </table>	Kind	Value	Annotation	minLength	1		maxLength	256	
Kind	Value	Annotation								
minLength	1									
maxLength	256									
annotation	documentation Typ znakowy ograniczony do 256 znaków									
source	<pre><xsd:simpleType name="TZnakowy"> <xsd:annotation> <xsd:documentation>Typ znakowy ograniczony do 256 znaków</xsd:documentation> </xsd:annotation> <xsd:restriction base="xsd:token"> <xsd:minLength value="1"/> <xsd:maxLength value="256"/> </xsd:restriction> </xsd:simpleType></pre>									

simpleType TZnakowy2

namespace	http://crd.gov.pl/wzor/2024/10/31/10312/									
type	restriction of xsd:token									
properties	base xsd:token									
used by	elements Faktura/Zalacznik/BlokDanych/Tabela/TNaglowek/Kol/NKom Faktura/Zalacznik/BlokDanych/Tabela/Suma/SKom Faktura/Zalacznik/BlokDanych/Tabela/Wiersz/WKom									
facets	<table border="1"> <thead> <tr> <th>Kind</th> <th>Value</th> <th>Annotation</th> </tr> </thead> <tbody> <tr> <td>minLength</td> <td>0</td> <td></td> </tr> <tr> <td>maxLength</td> <td>256</td> <td></td> </tr> </tbody> </table>	Kind	Value	Annotation	minLength	0		maxLength	256	
Kind	Value	Annotation								
minLength	0									
maxLength	256									
annotation	documentation Typ znakowy ograniczony do 256 znaków									
source	<pre><xsd:simpleType name="TZnakowy2"> <xsd:annotation> <xsd:documentation>Typ znakowy ograniczony do 256 znaków</xsd:documentation> </xsd:annotation> <xsd:restriction base="xsd:token"> <xsd:minLength value="0"/> <xsd:maxLength value="256"/> </xsd:restriction> </xsd:simpleType></pre>									

simpleType TZnakowy20

namespace	http://crd.gov.pl/wzor/2024/10/31/10312/
type	restriction of xsd:token
properties	base xsd:token
used by	elements Faktura/Fa/FaWiersz/GTIN Faktura/Fa/Zamowienie/ZamowienieWiersz/GTINZ simpleType TNIPIdWew
facets	Kind Value Annotation minLength 1 maxLength 20
annotation	documentation Typ znakowy ograniczony do 20 znaków
source	<pre><xsd:simpleType name="TZnakowy20"> <xsd:annotation> <xsd:documentation>Typ znakowy ograniczony do 20 znaków</xsd:documentation> </xsd:annotation> <xsd:restriction base="xsd:token"> <xsd:minLength value="1"/> <xsd:maxLength value="20"/> </xsd:restriction> </xsd:simpleType></pre>

simpleType TZnakowy50

namespace	http://crd.gov.pl/wzor/2024/10/31/10312/
type	restriction of xsd:token
properties	base xsd:token
used by	elements Faktura/Fa/FaWiersz/CN Faktura/Fa/Zamowienie/ZamowienieWiersz/CNZ Faktura/Podmiot2/IDNabywcy Faktura/Podmiot3/IDNabywcy Faktura/Fa/Podmiot2K/IDNabywcy Faktura/Fa/FaWiersz/Indeks Faktura/Fa/Zamowienie/ZamowienieWiersz/IndeksZ Faktura/Fa/Platnosc/TerminPlatnosc/TerminOpis/Jednostka Faktura/Fa/WarunkiTransakcji/Transport/OpisInnegoLadunku Faktura/Fa/WarunkiTransakcji/Transport/OpisInnegoTransportu Faktura/Fa/FaWiersz/PKOB Faktura/Fa/Zamowienie/ZamowienieWiersz/PKOBZ Faktura/Fa/FaWiersz/PKWiU Faktura/Fa/Zamowienie/ZamowienieWiersz/PKWiUZ Faktura/Fa/FaWiersz/UU_ID Faktura/Fa/Zamowienie/ZamowienieWiersz/UU_IDZ
facets	Kind Value Annotation minLength 1 maxLength 50
annotation	documentation Typ znakowy ograniczony do 50 znaków
source	<pre><xsd:simpleType name="TZnakowy50"> <xsd:annotation> <xsd:documentation>Typ znakowy ograniczony do 50 znaków</xsd:documentation> </xsd:annotation> <xsd:restriction base="xsd:token"> <xsd:minLength value="1"/> <xsd:maxLength value="50"/> </xsd:restriction> </xsd:simpleType></pre>

simpleType TZnakowy512

namespace	http://crd.gov.pl/wzor/2024/10/31/10312/									
type	restriction of xsd:token									
properties	base xsd:token									
used by	elements TAdres/AdresL1 TAdres/AdresL2 Faktura/Zalacznik/BlokDanych/Tekst/Akapit TPodmiot1/Nazwa TPodmiot2/Nazwa TPodmiot3/Nazwa Faktura/Zalacznik/BlokDanych/Tabela/Opis Faktura/Fa/FaWiersz/P_7 Faktura/Fa/Zamowienie/ZamowienieWiersz/P_7Z Faktura/Zalacznik/BlokDanych/ZNaglowek									
facets	<table> <thead> <tr> <th>Kind</th> <th>Value</th> <th>Annotation</th> </tr> </thead> <tbody> <tr> <td>minLength</td> <td>1</td> <td></td> </tr> <tr> <td>maxLength</td> <td>512</td> <td></td> </tr> </tbody> </table>	Kind	Value	Annotation	minLength	1		maxLength	512	
Kind	Value	Annotation								
minLength	1									
maxLength	512									
annotation	documentation Typ znakowy ograniczony do 512 znaków									
source	<pre><xsd:simpleType name="TZnakowy512"> <xsd:annotation> <xsd:documentation>Typ znakowy ograniczony do 512 znaków</xsd:documentation> </xsd:annotation> <xsd:restriction base="xsd:token"> <xsd:minLength value="1"/> <xsd:maxLength value="512"/> </xsd:restriction> </xsd:simpleType></pre>									