

Schema Schemat_FA_VAT_RR(1)_v1-0.xsd

schema location:

attributeFormDefault: **unqualified**
elementFormDefault: **qualified**
targetNamespace: **http://crd.gov.pl/wzor/2024/10/31/10311/**

Elements	Complex types	Simple types
Faktura	TAdres	SWIFT_Type
	TKluczWartosc	TData
	TNaglowek	TDataCzas
	TPodmiot1	TDataT
	TPodmiot3	TFormaPlatnosci
	TRachunekBankowy	TGLN
		TIlosci
		TKodFormularza
		TKodWaluty
		TKodyKrajowUE
		TKwotowy
		TKwotowy2
		TNaturalny
		TNIPIdWew
		TNrRB
		TNumerKSeF
		TNumerTelefonu
		TRodzajFaktury
		TRolaPodmiotu3
		TStatusInfoPodatnika
		TStawkaPodatku
		TTypKorekty
		TZnakowy
		TZnakowy20
		TZnakowy50
		TZnakowy512

element Faktura

<p>diagram</p>	
<p>namespace</p>	<p>http://crd.gov.pl/wzor/2024/10/31/10311/</p>
<p>properties</p>	<p>content complex</p>
<p>children</p>	<p>tns:Naglowek tns:Podmiot1 tns:Podmiot2 tns:Podmiot3 tns:FakturaRR tns:Stopka</p>
<p>annotation</p>	<p>documentation Faktura VAT RR</p>
<p>source</p>	<pre><xsd:element name="Faktura"> <xsd:annotation> <xsd:documentation>Faktura VAT RR</xsd:documentation> </xsd:annotation> <xsd:complexType> <xsd:sequence> <xsd:element name="Naglowek" type="tns:TNaglowek"> <xsd:annotation> <xsd:documentation>Nagłówek</xsd:documentation> </xsd:annotation> </xsd:element> <xsd:element name="Podmiot1"> <xsd:annotation> <xsd:documentation>Dane dostawcy</xsd:documentation> </xsd:annotation> <xsd:complexType> <xsd:sequence> <xsd:element name="DaneIdentyfikacyjne" type="tns:TPodmiot1"></pre>

```

        <xsd:annotation>
          <xsd:documentation>Dane identyfikujące
dostawcę</xsd:documentation>
        </xsd:annotation>
      </xsd:element>
      <xsd:element name="Adres" type="tns:TAdres">
        <xsd:annotation>
          <xsd:documentation>Adres dostawcy</xsd:documentation>
        </xsd:annotation>
      </xsd:element>
      <xsd:element name="AdresKoresp" type="tns:TAdres" minOccurs="0">
        <xsd:annotation>
          <xsd:documentation>Adres korespondencyjny
dostawcy</xsd:documentation>
        </xsd:annotation>
      </xsd:element>
      <xsd:element name="DaneKontaktowe" minOccurs="0" maxOccurs="3">
        <xsd:annotation>
          <xsd:documentation>Dane kontaktowe dostawcy</xsd:documentation>
        </xsd:annotation>
        <xsd:complexType>
          <xsd:sequence minOccurs="0">
            <xsd:element name="Email" type="etd:TAdresEmail" minOccurs="0">
              <xsd:annotation>
                <xsd:documentation>Adres e-mail
dostawcy</xsd:documentation>
              </xsd:annotation>
            </xsd:element>
            <xsd:element name="Telefon" type="tns:TNumerTelefonu"
minOccurs="0">
              <xsd:annotation>
                <xsd:documentation>Numer telefonu
dostawcy</xsd:documentation>
              </xsd:annotation>
            </xsd:element>
          </xsd:sequence>
        </xsd:complexType>
      </xsd:element>
      <xsd:element name="NrKontrahenta" type="tns:TZnakowy" minOccurs="0">
        <xsd:annotation>
          <xsd:documentation>Numer kontrahenta dla przypadków, w których
dostawca posługuje się nim w umowie lub zamówieniu</xsd:documentation>
        </xsd:annotation>
      </xsd:element>
    </xsd:sequence>
  </xsd:complexType>
</xsd:element>
<xsd:element name="Podmiot2">
  <xsd:annotation>
    <xsd:documentation>Dane nabywcy</xsd:documentation>
  </xsd:annotation>
  <xsd:complexType>
    <xsd:sequence>
      <xsd:element name="DaneIdentyfikacyjne" type="tns:TPodmiot1">
        <xsd:annotation>

```

```

        <xsd:documentation>Dane identyfikujące
nabywcę</xsd:documentation>
        </xsd:annotation>
    </xsd:element>
    <xsd:element name="Adres" type="tns:TAdres">
        <xsd:annotation>
            <xsd:documentation>Adres nabywcy</xsd:documentation>
        </xsd:annotation>
    </xsd:element>
    <xsd:element name="AdresKoresp" type="tns:TAdres" minOccurs="0">
        <xsd:annotation>
            <xsd:documentation>Adres korespondencyjny
nabywcy</xsd:documentation>
        </xsd:annotation>
    </xsd:element>
    <xsd:element name="DaneKontaktowe" minOccurs="0" maxOccurs="3">
        <xsd:annotation>
            <xsd:documentation>Dane kontaktowe podatnika</xsd:documentation>
        </xsd:annotation>
        <xsd:complexType>
            <xsd:sequence minOccurs="0">
                <xsd:element name="Email" type="etd:TAdresEmail" minOccurs="0">
                    <xsd:annotation>
                        <xsd:documentation>Adres e-mail
podatnika</xsd:documentation>
                    </xsd:annotation>
                </xsd:element>
                <xsd:element name="Telefon" type="tns:TNumerTelefonu"
minOccurs="0">
                    <xsd:annotation>
                        <xsd:documentation>Numer telefonu
podatnika</xsd:documentation>
                    </xsd:annotation>
                </xsd:element>
            </xsd:sequence>
        </xsd:complexType>
    </xsd:element>
    <xsd:element name="StatusInfoPodatnika"
type="tns:TStatusInfoPodatnika" minOccurs="0">
        <xsd:annotation>
            <xsd:documentation>Status podatnika</xsd:documentation>
        </xsd:annotation>
    </xsd:element>
</xsd:sequence>
</xsd:complexType>
</xsd:element>
<xsd:element name="Podmiot3" minOccurs="0" maxOccurs="100">
    <xsd:annotation>
        <xsd:documentation>Dane podmiotu/-ów trzeciego/-ich (innego/-ych niż
dostawca i nabywca), związanego/-ych z fakturą</xsd:documentation>
    </xsd:annotation>
    <xsd:complexType>
        <xsd:sequence>
            <xsd:element name="DaneIdentyfikacyjne" type="tns:TPodmiot3">
                <xsd:annotation>

```

```

        <xsd:documentation>Dane identyfikujące podmiot
trzeci</xsd:documentation>
        </xsd:annotation>
    </xsd:element>
    <xsd:element name="Adres" type="tns:TAdres">
        <xsd:annotation>
            <xsd:documentation>Adres podmiotu trzeciego</xsd:documentation>
        </xsd:annotation>
    </xsd:element>
    <xsd:element name="AdresKoresp" type="tns:TAdres" minOccurs="0">
        <xsd:annotation>
            <xsd:documentation>Adres korespondencyjny podmiotu
trzeciego</xsd:documentation>
        </xsd:annotation>
    </xsd:element>
    <xsd:element name="DaneKontaktowe" minOccurs="0" maxOccurs="3">
        <xsd:annotation>
            <xsd:documentation>Dane kontaktowe podmiotu
trzeciego</xsd:documentation>
        </xsd:annotation>
        <xsd:complexType>
            <xsd:sequence minOccurs="0">
                <xsd:element name="Email" type="etd:TAdresEmail" minOccurs="0">
                    <xsd:annotation>
                        <xsd:documentation>Adres e-mail podmiotu
trzeciego</xsd:documentation>
                    </xsd:annotation>
                </xsd:element>
                <xsd:element name="Telefon" type="tns:TNumerTelefonu"
minOccurs="0">
                    <xsd:annotation>
                        <xsd:documentation>Numer telefonu podmiotu
trzeciego</xsd:documentation>
                    </xsd:annotation>
                </xsd:element>
            </xsd:sequence>
        </xsd:complexType>
    </xsd:element>
    <xsd:choice>
        <xsd:element name="Rola" type="tns:TRolaPodmiotu3">
            <xsd:annotation>
                <xsd:documentation>Rola podmiotu</xsd:documentation>
            </xsd:annotation>
        </xsd:element>
        <xsd:sequence>
            <xsd:element name="RolaInna" type="etd:TWybor1">
                <xsd:annotation>
                    <xsd:documentation>Znacznik innego podmiotu: 1 - Inny
podmiot</xsd:documentation>
                </xsd:annotation>
            </xsd:element>
        </xsd:sequence>
    </xsd:choice>
    <xsd:element name="OpisRoli" type="tns:TZnakowy">
        <xsd:annotation>
            <xsd:documentation>Opis roli podmiotu - w przypadku wyboru roli
jako Inny podmiot</xsd:documentation>
        </xsd:annotation>
    </xsd:element>

```

```

        </xsd:annotation>
    </xsd:element>
</xsd:sequence>
</xsd:choice>
</xsd:sequence>
</xsd:complexType>
</xsd:element>
<xsd:element name="FakturaRR">
    <xsd:annotation>
        <xsd:documentation>Na podstawie art. 116 ustawy. Wartości sprzedaży i
kwoty podatku wypełnia się w walucie, w której wystawiono fakturę, z wyjątkiem pól,
w których kwoty podatku zostały przeliczone zgodnie z art. 116 ust. 2b i 2c
ustawy</xsd:documentation>
    </xsd:annotation>
    <xsd:complexType>
        <xsd:sequence>
            <xsd:element name="KodWaluty" type="tns:TKodWaluty">
                <xsd:annotation>
                    <xsd:documentation>Trzyliterowy kod waluty (ISO
4217)</xsd:documentation>
                </xsd:annotation>
            </xsd:element>
            <xsd:element name="P_1M" type="tns:TZnakowy" minOccurs="0">
                <xsd:annotation>
                    <xsd:documentation>Miejsce wystawienia
faktury</xsd:documentation>
                </xsd:annotation>
            </xsd:element>
            <xsd:element name="P_4A" type="tns:TDataT" minOccurs="0">
                <xsd:annotation>
                    <xsd:documentation>Data dokonania nabycia. Pole wypełnia się w
przypadku, gdy dla wszystkich pozycji faktury data jest wspólna</xsd:documentation>
                </xsd:annotation>
            </xsd:element>
            <xsd:element name="P_4B" type="tns:TDataT">
                <xsd:annotation>
                    <xsd:documentation>Data wystawienia faktury</xsd:documentation>
                </xsd:annotation>
            </xsd:element>
            <xsd:element name="P_4C" type="tns:TZnakowy">
                <xsd:annotation>
                    <xsd:documentation>Kolejny numer faktury</xsd:documentation>
                </xsd:annotation>
            </xsd:element>
        </xsd:sequence>
        <xsd:element name="P_11_1" type="tns:TKwotowy">
            <xsd:annotation>
                <xsd:documentation>Wartość nabytych produktów rolnych lub
wykonanych usług rolniczych</xsd:documentation>
            </xsd:annotation>
        </xsd:element>
        <xsd:element name="P_11_1W" type="tns:TKwotowy" minOccurs="0">
            <xsd:annotation>
                <xsd:documentation>W przypadku gdy faktura jest wystawiona w
walucie obcej, wartość nabytych produktów rolnych lub wykonanych usług rolniczych,

```

```

przeliczona zgodnie z art. 116 ust. 2b i 2c ustawy. W przypadku faktur korygujących,
kwota różnicy, o której mowa w art. 116 ust. 5e pkt 5 ustawy</xsd:documentation>
</xsd:annotation>
</xsd:element>
<xsd:element name="P_11_2" type="tns:TKwotowy">
  <xsd:annotation>
    <xsd:documentation>Kwota zryczałtowanego zwrotu
podatku</xsd:documentation>
  </xsd:annotation>
</xsd:element>
<xsd:element name="P_11_2W" type="tns:TKwotowy" minOccurs="0">
  <xsd:annotation>
    <xsd:documentation>W przypadku gdy faktura jest wystawiona w
walucie obcej, kwota zryczałtowanego zwrotu podatku, przeliczona zgodnie z art. 116
ust. 2b i 2c ustawy. W przypadku faktur korygujących, kwota różnicy, o której mowa
w art. 116 ust. 5e pkt 5 ustawy</xsd:documentation>
  </xsd:annotation>
</xsd:element>
</xsd:sequence>
<xsd:sequence>
  <xsd:element name="P_12_1" type="tns:TKwotowy">
    <xsd:annotation>
      <xsd:documentation>Kwota należności ogółem wraz z kwotą
zryczałtowanego zwrotu podatku, wyrażona cyfrowo</xsd:documentation>
    </xsd:annotation>
  </xsd:element>
  <xsd:element name="P_12_1W" type="tns:TKwotowy" minOccurs="0">
    <xsd:annotation>
      <xsd:documentation>Kwota należności ogółem wraz z kwotą
zryczałtowanego zwrotu podatku, wyrażona cyfrowo w PLN, przeliczona zgodnie z art.
116 ust. 2a ustawy </xsd:documentation>
    </xsd:annotation>
  </xsd:element>
  <xsd:element name="P_12_2" type="tns:TZnakowy">
    <xsd:annotation>
      <xsd:documentation>Kwota należności ogółem wraz z kwotą
zryczałtowanego zwrotu podatku, wyrażona słownie</xsd:documentation>
    </xsd:annotation>
  </xsd:element>
</xsd:sequence>
<xsd:element name="RodzajFaktury" type="tns:TRodzajFaktury">
  <xsd:annotation>
    <xsd:documentation>Rodzaj faktury: VAT_RR - podstawowa; KOR_VAT_RR
- korygująca</xsd:documentation>
  </xsd:annotation>
</xsd:element>
<xsd:sequence minOccurs="0">
  <xsd:annotation>
    <xsd:documentation>Elementy dla przypadku, gdy pole RodzajFaktury
przyjmuje wartość KOR_VAT_RR</xsd:documentation>
  </xsd:annotation>
  <xsd:element name="PrzyczynaKorekty" type="tns:TZnakowy"
minOccurs="0">
    <xsd:annotation>
      <xsd:documentation>Przyczyna korekty dla faktur

```

```

korygujących</xsd:documentation>
    </xsd:annotation>
  </xsd:element>
  <xsd:element name="TypKorekty" type="tns:TTypKorekty"
minOccurs="0">
    <xsd:annotation>
      <xsd:documentation>Typ skutku korekty w
ewidencji</xsd:documentation>
    </xsd:annotation>
  </xsd:element>
  <xsd:element name="DaneFaKorygowanej" maxOccurs="10000">
    <xsd:annotation>
      <xsd:documentation>Dane faktury
korygowanej</xsd:documentation>
    </xsd:annotation>
  <xsd:complexType>
    <xsd:sequence>
      <xsd:element name="DataWystFaKorygowanej" type="tns:TDataT">
        <xsd:annotation>
          <xsd:documentation>Data wystawienia faktury
korygowanej</xsd:documentation>
        </xsd:annotation>
      </xsd:element>
      <xsd:element name="NrFaKorygowanej" type="tns:TZnakowy">
        <xsd:annotation>
          <xsd:documentation>Numer faktury
korygowanej</xsd:documentation>
        </xsd:annotation>
      </xsd:element>
      <xsd:choice>
        <xsd:sequence>
          <xsd:element name="NrKSeF" type="etd:TWybor1">
            <xsd:annotation>
              <xsd:documentation>Znacznik numeru KSeF faktury
korygowanej</xsd:documentation>
            </xsd:annotation>
          </xsd:element>
          <xsd:element name="NrKSeFFaKorygowanej"
type="tns:TNumerKSeF">
            <xsd:annotation>
              <xsd:documentation>Numer identyfikujący fakturę
korygowaną w KSeF</xsd:documentation>
            </xsd:annotation>
          </xsd:element>
        </xsd:sequence>
        <xsd:element name="NrKSeFN" type="etd:TWybor1">
          <xsd:annotation>
            <xsd:documentation>Znacznik faktury korygowanej
wystawionej poza KSeF</xsd:documentation>
          </xsd:annotation>
        </xsd:element>
      </xsd:choice>
    </xsd:sequence>
  </xsd:complexType>
</xsd:element>

```



```

<xsd:element name="NrFaKorygowany" type="tns:TZnakowy"
minOccurs="0">
  <xsd:annotation>
    <xsd:documentation>Poprawny numer faktury korygowanej w
    przypadku, gdy przyczyną korekty jest błędny numer faktury korygowanej. W polu
    NrFaKorygowanej należy wówczas wskazać ten błędny numer</xsd:documentation>
  </xsd:annotation>
</xsd:element>
<xsd:element name="Podmiot1K" minOccurs="0">
  <xsd:annotation>
    <xsd:documentation>W przypadku korekty danych dostawcy należy
    podać kompletne dane dostawcy występujące w fakturze korygowanej. Pole nie dotyczy
    przypadku korekty błędnego numeru NIP występującego w fakturze pierwotnej. Wówczas
    wymagana jest korekta faktury do wartości zerowych</xsd:documentation>
  </xsd:annotation>
  <xsd:complexType>
    <xsd:sequence>
      <xsd:element name="DaneIdentyfikacyjne"
type="tns:TPodmiot1">
        <xsd:annotation>
          <xsd:documentation>Dane identyfikujące
dostawcę</xsd:documentation>
        </xsd:annotation>
      </xsd:element>
      <xsd:element name="Adres" type="tns:TAdres">
        <xsd:annotation>
          <xsd:documentation>Adres dostawcy</xsd:documentation>
        </xsd:annotation>
      </xsd:element>
    </xsd:sequence>
  </xsd:complexType>
</xsd:element>
<xsd:element name="Podmiot2K" minOccurs="0">
  <xsd:annotation>
    <xsd:documentation>W przypadku korekty danych nabywcy
    występującego jako Podmiot2 należy podać kompletne dane tego podmiotu występujące
    w fakturze korygowanej. Korekcie nie podlegają błędne numery identyfikujące nabywcę.
    W przypadku korygowania pozostałych danych nabywcy wskazany numer identyfikacyjny
    musi być identyczny z numerem w części Podmiot2 faktury
    korygującej</xsd:documentation>
  </xsd:annotation>
  <xsd:complexType>
    <xsd:sequence>
      <xsd:element name="DaneIdentyfikacyjne"
type="tns:TPodmiot1">
        <xsd:annotation>
          <xsd:documentation>Dane identyfikujące
nabywcę</xsd:documentation>
        </xsd:annotation>
      </xsd:element>
      <xsd:element name="Adres" type="tns:TAdres">
        <xsd:annotation>
          <xsd:documentation>Adres nabywcy</xsd:documentation>
        </xsd:annotation>
      </xsd:element>
    </xsd:sequence>
  </xsd:complexType>
</xsd:element>

```

```

        </xsd:sequence>
    </xsd:complexType>
</xsd:element>
</xsd:sequence>
<xsd:element name="DokumentZapłaty" minOccurs="0" maxOccurs="50">
    <xsd:annotation>
        <xsd:documentation>Dane dokumentu/-ów
zapłaty</xsd:documentation>
    </xsd:annotation>
    <xsd:complexType>
        <xsd:sequence>
            <xsd:element name="NrDokumentu" type="tns:TZnakowy">
                <xsd:annotation>
                    <xsd:documentation>Dane identyfikacyjne dokumentu, o którym
mowa w art. 116 ust. 6 pkt 3 lub dokumentu potwierdzającego dokonanie zapłaty
zaliczki, o którym mowa w art. 116 ust. 9 pkt 1 i ust. 9b ustawy
VAT</xsd:documentation>
                </xsd:annotation>
            </xsd:element>
            <xsd:element name="DataDokumentu" type="tns:TData"
minOccurs="0">
                <xsd:annotation>
                    <xsd:documentation>Data dokumentu potwierdzającego
dokonanie zapłaty lub zapłaty zaliczki</xsd:documentation>
                </xsd:annotation>
            </xsd:element>
        </xsd:sequence>
    </xsd:complexType>
</xsd:element>
<xsd:element name="DodatkowyOpis" type="tns:TKluczWartosc"
minOccurs="0" maxOccurs="10000">
    <xsd:annotation>
        <xsd:documentation>Pola rezerwowe przeznaczone dla wykazywania
dodatkowych informacji na fakturze, w tym wymaganych przepisami prawa, dla których
nie przewidziano innych pól/elementów</xsd:documentation>
    </xsd:annotation>
</xsd:element>
<xsd:element name="FakturaRRwiersz" minOccurs="0" maxOccurs="10000">
    <xsd:annotation>
        <xsd:documentation>Szczegółowe pozycje faktur VAT RR w walucie, w
której wystawiono fakturę. W przypadku faktur korygujących pozycje faktury należy
prezentować różnice wynikające z korekty poszczególnych pozycji lub dane pozycji
korygowanych w stanie przed korektą i po korekcie jako osobne
wiersze</xsd:documentation>
    </xsd:annotation>
</xsd:complexType>
    <xsd:sequence>
        <xsd:element name="NrWierszaFa" type="tns:TNaturalny">
            <xsd:annotation>
                <xsd:documentation>Kolejny numer wiersza
faktury</xsd:documentation>
            </xsd:annotation>
        </xsd:element>
    </xsd:sequence>
    <xsd:element name="UU_ID" type="tns:TZnakowy50" minOccurs="0">
        <xsd:annotation>

```

```

        <xsd:documentation>Uniwersalny unikalny numer wiersza
faktury</xsd:documentation>
    </xsd:annotation>
</xsd:element>
    <xsd:element name="P_4AA" type="tns:TDataT" minOccurs="0">
        <xsd:annotation>
            <xsd:documentation>Data dokonania nabycia. Pole wypełnia się
dla przypadku, gdy dla poszczególnych pozycji faktury występują różne
daty</xsd:documentation>
        </xsd:annotation>
    </xsd:element>
    <xsd:element name="P_5" type="tns:TZnakowy">
        <xsd:annotation>
            <xsd:documentation>Nazwa nabytego produktu rolnego lub
wykonanej usługi rolniczej</xsd:documentation>
        </xsd:annotation>
    </xsd:element>
    <xsd:element name="GTIN" type="tns:TZnakowy20" minOccurs="0">
        <xsd:annotation>
            <xsd:documentation>Globalny numer jednostki
handlowej</xsd:documentation>
        </xsd:annotation>
    </xsd:element>
    <xsd:element name="PKWiU" type="tns:TZnakowy50" minOccurs="0">
        <xsd:annotation>
            <xsd:documentation>Symbol Polskiej Klasyfikacji Wyrobów i
Usług</xsd:documentation>
        </xsd:annotation>
    </xsd:element>
    <xsd:element name="CN" type="tns:TZnakowy50" minOccurs="0">
        <xsd:annotation>
            <xsd:documentation>Symbol Nomenklatury
Scalonej</xsd:documentation>
        </xsd:annotation>
    </xsd:element>
    <xsd:element name="P_6A" type="tns:TZnakowy">
        <xsd:annotation>
            <xsd:documentation>Jednostka miary nabytego produktu
rolnego lub wykonanej usługi rolniczej</xsd:documentation>
        </xsd:annotation>
    </xsd:element>
    <xsd:element name="P_6B" type="tns:TIlosci">
        <xsd:annotation>
            <xsd:documentation>Ilość nabytego produktu rolnego lub
wykonanej usługi rolniczej</xsd:documentation>
        </xsd:annotation>
    </xsd:element>
    <xsd:element name="P_6C" type="tns:TZnakowy">
        <xsd:annotation>
            <xsd:documentation>Oznaczenie (opis) klasy lub jakości tego
produktu lub wykonanej usługi rolniczej</xsd:documentation>
        </xsd:annotation>
    </xsd:element>
    <xsd:element name="P_7" type="tns:TKwotowy2">
        <xsd:annotation>

```

```

        <xsd:documentation>Cena jednostkowa nabytego produktu
rolnego lub wykonanej usługi rolniczej bez kwoty zryczałtowanego zwrotu
podatku</xsd:documentation>
    </xsd:annotation>
</xsd:element>
    <xsd:element name="P_8" type="tns:TKwotowy">
        <xsd:annotation>
            <xsd:documentation>Wartość nabytego produktu rolnego lub
wykonanej usługi rolniczej bez kwoty zryczałtowanego zwrotu
podatku</xsd:documentation>
        </xsd:annotation>
    </xsd:element>
    <xsd:element name="P_9" type="tns:TStawkaPodatku">
        <xsd:annotation>
            <xsd:documentation>Stawka zryczałtowanego zwrotu
podatku</xsd:documentation>
        </xsd:annotation>
    </xsd:element>
    <xsd:element name="P_10" type="tns:TKwotowy">
        <xsd:annotation>
            <xsd:documentation>Kwota zryczałtowanego zwrotu podatku od
wartości nabytego produktu rolnego lub wykonanej usługi
rolniczej</xsd:documentation>
        </xsd:annotation>
    </xsd:element>
    <xsd:element name="P_11" type="tns:TKwotowy">
        <xsd:annotation>
            <xsd:documentation>Wartość nabytego produktu rolnego lub
wykonanej usługi rolniczej z kwotą zryczałtowanego zwrotu
podatku</xsd:documentation>
        </xsd:annotation>
    </xsd:element>
    <xsd:element name="StanPrzed" type="etd:TWybor1" minOccurs="0">
        <xsd:annotation>
            <xsd:documentation>Znacznik stanu przed korektą w przypadku
faktury korygującej gdy korekta dotyczy danych wykazanych w pozycjach faktury i
wystawiana jest w sposób polegający na prezentacji danych przed korektą i po korekcie
jako osobnych wierszy z odrębną numeracją oraz w przypadku potwierdzania braku zmiany
wartości danej pozycji</xsd:documentation>
        </xsd:annotation>
    </xsd:element>
    <xsd:element name="KursWaluty" type="tns:TIlosci"
minOccurs="0">
        <xsd:annotation>
            <xsd:documentation>Kurs waluty stosowany do wyliczenia kwoty
podatku w przypadkach, o których mowa w art. 116 ust. 2b ustawy</xsd:documentation>
        </xsd:annotation>
    </xsd:element>
</xsd:sequence>
</xsd:complexType>
</xsd:element>
    <xsd:element name="Rozliczenie" minOccurs="0">
        <xsd:annotation>
            <xsd:documentation>Dodatkowe rozliczenia na
fakturze</xsd:documentation>

```

```

</xsd:annotation>
<xsd:complexType>
  <xsd:sequence>
    <xsd:element name="Obciazenia" minOccurs="0" maxOccurs="100">
      <xsd:annotation>
        <xsd:documentation>Obciążenia</xsd:documentation>
      </xsd:annotation>
      <xsd:complexType>
        <xsd:sequence>
          <xsd:element name="Kwota" type="tns:TKwotowy">
            <xsd:annotation>
              <xsd:documentation>Kwota doliczona do kwoty wykazanej
w polu P_12_1</xsd:documentation>
            </xsd:annotation>
          </xsd:element>
          <xsd:element name="Powod" type="tns:TZnakowy">
            <xsd:annotation>
              <xsd:documentation>Powód
obciążenia</xsd:documentation>
            </xsd:annotation>
          </xsd:element>
        </xsd:sequence>
      </xsd:complexType>
    </xsd:element>
    <xsd:element name="SumaObciazen" type="tns:TKwotowy"
minOccurs="0">
      <xsd:annotation>
        <xsd:documentation>Suma obciążeń</xsd:documentation>
      </xsd:annotation>
    </xsd:element>
    <xsd:element name="Odliczenia" minOccurs="0" maxOccurs="100">
      <xsd:annotation>
        <xsd:documentation>Odliczenia</xsd:documentation>
      </xsd:annotation>
      <xsd:complexType>
        <xsd:sequence>
          <xsd:element name="Kwota" type="tns:TKwotowy">
            <xsd:annotation>
              <xsd:documentation>Kwota odliczona od kwoty wykazanej
w polu P_12_1</xsd:documentation>
            </xsd:annotation>
          </xsd:element>
          <xsd:element name="Powod" type="tns:TZnakowy">
            <xsd:annotation>
              <xsd:documentation>Powód
odliczenia</xsd:documentation>
            </xsd:annotation>
          </xsd:element>
        </xsd:sequence>
      </xsd:complexType>
    </xsd:element>
    <xsd:element name="SumaOdliczen" type="tns:TKwotowy"
minOccurs="0">
      <xsd:annotation>
        <xsd:documentation>Suma odliczeń</xsd:documentation>

```

```

        </xsd:annotation>
    </xsd:element>
    <xsd:choice minOccurs="0">
        <xsd:element name="DoZapłaty" type="tns:TKwotowy">
            <xsd:annotation>
                <xsd:documentation>Kwota należności do zapłaty równa polu
P_12_1 powiększonemu o Obciążenia i pomniejszonemu o Odliczenia</xsd:documentation>
            </xsd:annotation>
        </xsd:element>
        <xsd:element name="DoRozliczenia" type="tns:TKwotowy">
            <xsd:annotation>
                <xsd:documentation>Kwota nadpłacona do
rozliczenia/zwrotu</xsd:documentation>
            </xsd:annotation>
        </xsd:element>
    </xsd:choice>
</xsd:sequence>
</xsd:complexType>
</xsd:element>
<xsd:element name="Płatność" minOccurs="0">
    <xsd:annotation>
        <xsd:documentation>Warunki płatności</xsd:documentation>
    </xsd:annotation>
    <xsd:complexType>
        <xsd:sequence>
            <xsd:choice minOccurs="0">
                <xsd:element name="FormaPłatności"
type="tns:TFormaPłatności">
                    <xsd:annotation>
                        <xsd:documentation>Forma płatności</xsd:documentation>
                    </xsd:annotation>
                </xsd:element>
                <xsd:sequence>
                    <xsd:element name="PłatnośćInna" type="etd:Twybor1">
                        <xsd:annotation>
                            <xsd:documentation>Znacznik innej formy płatności: 1 -
inna forma płatności</xsd:documentation>
                        </xsd:annotation>
                    </xsd:element>
                    <xsd:element name="OpisPłatności" type="tns:TZnakowy">
                        <xsd:annotation>
                            <xsd:documentation>Doprecyzowanie innej formy
płatności</xsd:documentation>
                        </xsd:annotation>
                    </xsd:element>
                </xsd:sequence>
            </xsd:choice>
            <xsd:element name="RachunekBankowy1"
type="tns:TRachunekBankowy" minOccurs="0" maxOccurs="3">
                <xsd:annotation>
                    <xsd:documentation>Numer rachunku
rolnika</xsd:documentation>
                </xsd:annotation>
            </xsd:element>
        </xsd:sequence>
    </xsd:complexType>
</xsd:element>
<xsd:element name="RachunekBankowy2"

```

```

type="tns:TRachunekBankowy" minOccurs="0" maxOccurs="3">
    <xsd:annotation>
        <xsd:documentation>Numer rachunku
nabywcy</xsd:documentation>
    </xsd:annotation>
</xsd:element>
</xsd:sequence>
</xsd:complexType>
</xsd:element>
</xsd:sequence>
</xsd:complexType>
</xsd:element>
<xsd:element name="Stopka" minOccurs="0">
    <xsd:annotation>
        <xsd:documentation>Pozostałe informacje na fakturze</xsd:documentation>
    </xsd:annotation>
    <xsd:complexType>
        <xsd:sequence minOccurs="0">
            <xsd:element name="Informacje" minOccurs="0" maxOccurs="3">
                <xsd:annotation>
                    <xsd:documentation>Pozostałe informacje</xsd:documentation>
                </xsd:annotation>
                <xsd:complexType>
                    <xsd:sequence minOccurs="0">
                        <xsd:element name="StopkaFaktury" type="etd:TTekstowy"
minOccurs="0">
                            <xsd:annotation>
                                <xsd:documentation>Stopka faktury</xsd:documentation>
                            </xsd:annotation>
                        </xsd:element>
                    </xsd:sequence>
                </xsd:complexType>
            </xsd:element>
            <xsd:element name="Rejestry" minOccurs="0" maxOccurs="100">
                <xsd:annotation>
                    <xsd:documentation>Numery podmiotu lub grupy podmiotów w innych
rejestrach i bazach danych</xsd:documentation>
                </xsd:annotation>
                <xsd:complexType>
                    <xsd:sequence minOccurs="0">
                        <xsd:element name="PełnaNazwa" type="tns:TZnakowy"
minOccurs="0">
                            <xsd:annotation>
                                <xsd:documentation>Pełna nazwa</xsd:documentation>
                            </xsd:annotation>
                        </xsd:element>
                        <xsd:element name="KRS" type="etd:TNrKRS" minOccurs="0">
                            <xsd:annotation>
                                <xsd:documentation>Numer Krajowego Rejestru
Sądowego</xsd:documentation>
                            </xsd:annotation>
                        </xsd:element>
                        <xsd:element name="REGON" type="etd:TNrREGON" minOccurs="0">
                            <xsd:annotation>
                                <xsd:documentation>REGON</xsd:documentation>
                            </xsd:annotation>
                        </xsd:element>
                    </xsd:sequence>
                </xsd:complexType>
            </xsd:element>
        </xsd:sequence>
    </xsd:complexType>

```

	<pre> </xsd:annotation> </xsd:element> <xsd:element name="BDO" minOccurs="0"> <xsd:annotation> <xsd:documentation>Numer w Bazie Danych o Odpadach</xsd:documentation> </xsd:annotation> <xsd:simpleType> <xsd:restriction base="tns:TZnakowy"> <xsd:maxLength value="9"/> </xsd:restriction> </xsd:simpleType> </xsd:element> </xsd:sequence> </xsd:complexType> </xsd:element> </xsd:sequence> </xsd:complexType> </xsd:element> </xsd:sequence> </xsd:complexType> </xsd:element> </xsd:sequence> </xsd:complexType> </xsd:element> </pre>
--	------------------------------------------------------------------------------------------------------------------------------------------------------------------------------------------------------------------------------------------------------------------------------------------------------------------------------------------------------------------------------------------------------------------------------------------------------------------------------------------------------------------------------------------------------------------------------------------------------------------------------------------------------------------------------------------------------------------------------

element **Faktura/Naglowek**

diagram	
namespace	http://crd.gov.pl/wzor/2024/10/31/10311/
type	tns:TNaglowek
properties	content complex
children	tns:KodFormularza tns:WariantFormularza tns:DataWytworzeniaFa tns:SystemInfo
annotation	documentation Nagłówek
source	<pre> <xsd:element name="Naglowek" type="tns:TNaglowek"> <xsd:annotation> <xsd:documentation>Nagłówek</xsd:documentation> </xsd:annotation> </xsd:element> </pre>

element **Faktura/Podmiot1**

<p>diagram</p>	
<p>namespace</p>	<p>http://crd.gov.pl/wzor/2024/10/31/10311/</p>
<p>properties</p>	<p>content complex</p>
<p>children</p>	<p>tns:DaneIdentyfikacyjne tns:Adres tns:AdresKoresp tns:DaneKontaktowe tns:NrKontrahenta</p>
<p>annotation</p>	<p>documentation Dane dostawcy</p>
<p>source</p>	<pre> <xsd:element name="Podmiot1"> <xsd:annotation> <xsd:documentation>Dane dostawcy</xsd:documentation> </xsd:annotation> <xsd:complexType> <xsd:sequence> <xsd:element name="DaneIdentyfikacyjne" type="tns:TPodmiot1"> <xsd:annotation> <xsd:documentation>Dane identyfikujące dostawcę</xsd:documentation> </xsd:annotation> </xsd:element> <xsd:element name="Adres" type="tns:TAdres"> <xsd:annotation> <xsd:documentation>Adres dostawcy</xsd:documentation> </xsd:annotation> </xsd:element> <xsd:element name="AdresKoresp" type="tns:TAdres" minOccurs="0"> <xsd:annotation> <xsd:documentation>Adres korespondencyjny dostawcy</xsd:documentation> </xsd:annotation> </xsd:element> <xsd:element name="DaneKontaktowe" minOccurs="0" maxOccurs="3"> <xsd:annotation> <xsd:documentation>Dane kontaktowe dostawcy</xsd:documentation> </xsd:annotation> </xsd:element> </xsd:sequence> </xsd:complexType> </xsd:element> </pre>

	<pre> <xsd:complexType> <xsd:sequence minOccurs="0"> <xsd:element name="Email" type="etd:TAdresEmail" minOccurs="0"> <xsd:annotation> <xsd:documentation>Adres e-mail dostawcy</xsd:documentation> </xsd:annotation> </xsd:element> <xsd:element name="Telefon" type="tns:TNumerTelefonu" minOccurs="0"> <xsd:annotation> <xsd:documentation>Numer telefonu dostawcy</xsd:documentation> </xsd:annotation> </xsd:element> </xsd:sequence> </xsd:complexType> </xsd:element> <xsd:element name="NrKontrahenta" type="tns:TZnakowy" minOccurs="0"> <xsd:annotation> <xsd:documentation>Numer kontrahenta dla przypadków, w których dostawca posługuje się nim w umowie lub zamówieniu</xsd:documentation> </xsd:annotation> </xsd:element> </xsd:sequence> </xsd:complexType> </xsd:element> </pre>
--	---------------------------------------------------------------------------------------------------------------------------------------------------------------------------------------------------------------------------------------------------------------------------------------------------------------------------------------------------------------------------------------------------------------------------------------------------------------------------------------------------------------------------------------------------------------------------------------------------------------------------------------------------------------------------------------------------------------------------------------------------------------------------------------------------------------------------------------------------------------------------------------------------------------------------------------------------------------------------------------------------------------------------------------

element **Faktura/Podmiot1/DaneIdentyfikacyjne**

diagram	<pre> classDiagram class tnsDaneIdentyfikacyjne { tnsNIP tnsNazwa } class tnsNIP { "Identyfikator podatkowy NIP" } class tnsNazwa { "Imię i nazwisko lub nazwa albo nazwa skrócona" } tnsDaneIdentyfikacyjne -- tnsNIP tnsDaneIdentyfikacyjne -- tnsNazwa </pre>
namespace	http://crd.gov.pl/wzori/2024/10/31/10311/
type	tns:TPodmiot1
properties	content complex
children	tns:NIP tns:Nazwa
annotation	documentation Dane identyfikujące dostawcę
source	<pre> <xsd:element name="DaneIdentyfikacyjne" type="tns:TPodmiot1"> <xsd:annotation> <xsd:documentation>Dane identyfikujące dostawcę</xsd:documentation> </xsd:annotation> </xsd:element> </pre>

element **Faktura/Podmiot1/Adres**

<p>diagram</p>	
<p>namespace</p>	<p>http://crd.gov.pl/wzor/2024/10/31/10311/</p>
<p>type</p>	<p>tns:TAdres</p>
<p>properties</p>	<p>content complex</p>
<p>children</p>	<p>tns:KodKraju tns:AdresL1 tns:AdresL2 tns:GLN</p>
<p>annotation</p>	<p>documentation Adres dostawcy</p>
<p>source</p>	<pre><xsd:element name="Adres" type="tns:TAdres" > <xsd:annotation> <xsd:documentation>Adres dostawcy</xsd:documentation> </xsd:annotation> </xsd:element></pre>

element **Faktura/Podmiot1/AdresKoresp**

<p>diagram</p>	
<p>namespace</p>	<p>http://crd.gov.pl/wzor/2024/10/31/10311/</p>

type	tns:TAdres
properties	minOcc 0 maxOcc 1 content complex
children	tns:KodKraju tns:AdresL1 tns:AdresL2 tns:GLN
annotation	documentation Adres korespondencyjny dostawcy
source	<pre><xsd:element name="AdresKoresp" type="tns:TAdres" minOccurs="0"> <xsd:annotation> <xsd:documentation>Adres korespondencyjny dostawcy</xsd:documentation> </xsd:annotation> </xsd:element></pre>

element Faktura/Podmiot1/DaneKontaktowe

diagram	<p>The diagram illustrates the structure of the <code>tns:DaneKontaktowe</code> element. It is a sequence of 0..3 elements. Each element in the sequence contains two child elements: <code>tns:Email</code> (Adres e-mail dostawcy) and <code>tns:Telefon</code> (Numer telefonu dostawcy).</p>
namespace	http://crd.gov.pl/wzor/2024/10/31/10311/
properties	minOcc 0 maxOcc 3 content complex
children	tns:Email tns:Telefon
annotation	documentation Dane kontaktowe dostawcy
source	<pre><xsd:element name="DaneKontaktowe" minOccurs="0" maxOccurs="3"> <xsd:annotation> <xsd:documentation>Dane kontaktowe dostawcy</xsd:documentation> </xsd:annotation> <xsd:complexType> <xsd:sequence minOccurs="0"> <xsd:element name="Email" type="etd:TAdresEmail" minOccurs="0"> <xsd:annotation> <xsd:documentation>Adres e-mail dostawcy</xsd:documentation> </xsd:annotation> </xsd:element> <xsd:element name="Telefon" type="tns:TNumerTelefonu" minOccurs="0"> <xsd:annotation> <xsd:documentation>Numer telefonu dostawcy</xsd:documentation> </xsd:annotation> </xsd:element> </xsd:sequence> </xsd:complexType> </xsd:element></pre>

element Faktura/Podmiot1/DaneKontaktowe/Email

diagram	 <p>Adres e-mail dostawcy</p>												
namespace	http://crd.gov.pl/wzor/2024/10/31/10311/												
type	etd:TAdresEmail												
properties	minOcc 0 maxOcc 1 content simple												
facets	<table border="1"> <thead> <tr> <th>Kind</th> <th>Value</th> <th>Annotation</th> </tr> </thead> <tbody> <tr> <td>minLength</td> <td>3</td> <td></td> </tr> <tr> <td>maxLength</td> <td>255</td> <td></td> </tr> <tr> <td>pattern</td> <td>(.)+@(.)+</td> <td></td> </tr> </tbody> </table>	Kind	Value	Annotation	minLength	3		maxLength	255		pattern	(.)+@(.)+	
Kind	Value	Annotation											
minLength	3												
maxLength	255												
pattern	(.)+@(.)+												
annotation	documentation Adres e-mail dostawcy												
source	<pre><xsd:element name="Email" type="etd:TAdresEmail" minOccurs="0"> <xsd:annotation> <xsd:documentation>Adres e-mail dostawcy</xsd:documentation> </xsd:annotation> </xsd:element></pre>												

element Faktura/Podmiot1/DaneKontaktowe/Telefon

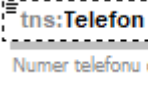
diagram	 <p>Numer telefonu dostawcy</p>									
namespace	http://crd.gov.pl/wzor/2024/10/31/10311/									
type	tns:TNumerTelefonu									
properties	minOcc 0 maxOcc 1 content simple									
facets	<table border="1"> <thead> <tr> <th>Kind</th> <th>Value</th> <th>Annotation</th> </tr> </thead> <tbody> <tr> <td>minLength</td> <td>1</td> <td></td> </tr> <tr> <td>maxLength</td> <td>16</td> <td></td> </tr> </tbody> </table>	Kind	Value	Annotation	minLength	1		maxLength	16	
Kind	Value	Annotation								
minLength	1									
maxLength	16									
annotation	documentation Numer telefonu dostawcy									
source	<pre><xsd:element name="Telefon" type="tns:TNumerTelefonu" minOccurs="0"> <xsd:annotation> <xsd:documentation>Numer telefonu dostawcy</xsd:documentation> </xsd:annotation> </xsd:element></pre>									

element Faktura/Podmiot1/NrKontrahenta

diagram	 <p>Numer kontrahenta dla przypadków, w których dostawca posługuje się nim w umowie lub zamówieniu</p>
---------	-------------------------------------------------------------------------------------------------------------------------------------------------------------------------------------------

namespace	http://crd.gov.pl/wzor/2024/10/31/10311/
type	tns:TZnakowy
properties	minOcc 0 maxOcc 1 content simple
facets	Kind Value Annotation minLength 1 maxLength 256
annotation	documentation Numer kontrahenta dla przypadków, w których dostawca posługuje się nim w umowie lub zamówieniu
source	<pre><xsd:element name="NrKontrahenta" type="tns:TZnakowy" minOccurs="0"> <xsd:annotation> <xsd:documentation>Numer kontrahenta dla przypadków, w których dostawca posługuje się nim w umowie lub zamówieniu</xsd:documentation> </xsd:annotation> </xsd:element></pre>

element Faktura/Podmiot2

diagram	
namespace	http://crd.gov.pl/wzor/2024/10/31/10311/
properties	content complex
children	tns:DaneIdentyfikacyjne tns:Adres tns:AdresKoresp tns:DaneKontaktowe tns:StatusInfoPodatnika
annotation	documentation Dane nabywcy
source	<pre><xsd:element name="Podmiot2"> <xsd:annotation> <xsd:documentation>Dane nabywcy</xsd:documentation> </xsd:annotation> <xsd:complexType> <xsd:sequence> <xsd:element name="DaneIdentyfikacyjne" type="tns:TPodmiot1"> <xsd:annotation> <xsd:documentation>Dane identyfikujące nabywcę</xsd:documentation> </xsd:annotation> </xsd:element> </xsd:sequence> </xsd:complexType> </xsd:element></pre>

```

</xsd:element>
<xsd:element name="Adres" type="tns:TAdres">
  <xsd:annotation>
    <xsd:documentation>Adres nabywcy</xsd:documentation>
  </xsd:annotation>
</xsd:element>
<xsd:element name="AdresKoresp" type="tns:TAdres" minOccurs="0">
  <xsd:annotation>
    <xsd:documentation>Adres korespondencyjny nabywcy</xsd:documentation>
  </xsd:annotation>
</xsd:element>
<xsd:element name="DaneKontaktowe" minOccurs="0" maxOccurs="3">
  <xsd:annotation>
    <xsd:documentation>Dane kontaktowe podatnika</xsd:documentation>
  </xsd:annotation>
  <xsd:complexType>
    <xsd:sequence minOccurs="0">
      <xsd:element name="Email" type="etd:TAdresEmail" minOccurs="0">
        <xsd:annotation>
          <xsd:documentation>Adres e-mail podatnika</xsd:documentation>
        </xsd:annotation>
      </xsd:element>
      <xsd:element name="Telefon" type="tns:TNumerTelefonu" minOccurs="0">
        <xsd:annotation>
          <xsd:documentation>Numer telefonu podatnika</xsd:documentation>
        </xsd:annotation>
      </xsd:element>
    </xsd:sequence>
  </xsd:complexType>
</xsd:element>
<xsd:element name="StatusInfoPodatnika" type="tns:TStatusInfoPodatnika"
minOccurs="0">
  <xsd:annotation>
    <xsd:documentation>Status podatnika</xsd:documentation>
  </xsd:annotation>
</xsd:element>
</xsd:sequence>
</xsd:complexType>
</xsd:element>

```

element Faktura/Podmiot2/DaneIdentyfikacyjne

diagram

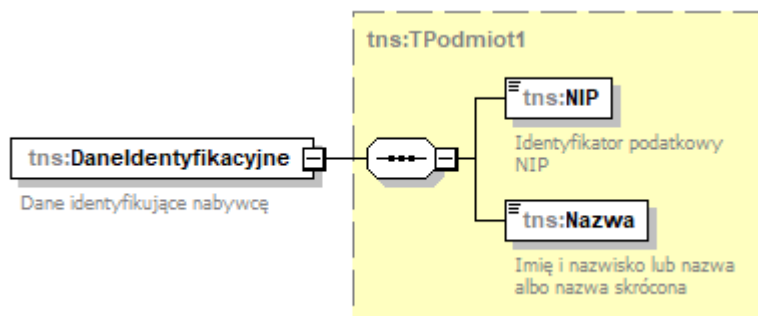

namespace	http://crd.gov.pl/wzor/2024/10/31/10311/
type	tns:TPodmiot1
properties	content complex
children	tns:NIP tns:Nazwa
annotation	documentation Dane identyfikujące nabywcę
source	<pre><xsd:element name="DaneIdentyfikacyjne" type="tns:TPodmiot1"> <xsd:annotation> <xsd:documentation>Dane identyfikujące nabywcę</xsd:documentation> </xsd:annotation> </xsd:element></pre>

element Faktura/Podmiot2/Adres

diagram	<pre> classDiagram class tnsAdres { tnsKodKraju tnsAdresL1 tnsAdresL2 tnsGLN } class tnsAdres_nabywcy { tnsTAdres } tnsAdres_nabywcy -- tnsAdres </pre>
namespace	http://crd.gov.pl/wzor/2024/10/31/10311/
type	tns:TAdres
properties	content complex
children	tns:KodKraju tns:AdresL1 tns:AdresL2 tns:GLN
annotation	documentation Adres nabywcy
source	<pre><xsd:element name="Adres" type="tns:TAdres"> <xsd:annotation> <xsd:documentation>Adres nabywcy</xsd:documentation> </xsd:annotation> </xsd:element></pre>

element **Faktura/Podmiot2/AdresKoresp**

diagram	
namespace	http://crd.gov.pl/wzor/2024/10/31/10311/
type	tns:TAdres
properties	minOcc 0 maxOcc 1 content complex
children	tns:KodKraju tns:AdresL1 tns:AdresL2 tns:GLN
annotation	documentation Adres korespondencyjny nabywcy
source	<pre><xsd:element name="AdresKoresp" type="tns:TAdres" minOccurs="0"> <xsd:annotation> <xsd:documentation>Adres korespondencyjny nabywcy</xsd:documentation> </xsd:annotation> </xsd:element></pre>

element **Faktura/Podmiot2/DaneKontaktowe**

diagram	
namespace	http://crd.gov.pl/wzor/2024/10/31/10311/
properties	minOcc 0 maxOcc 3 content complex
children	tns:Email tns:Telefon
annotation	documentation Dane kontaktowe podatnika
source	<pre><xsd:element name="DaneKontaktowe" minOccurs="0" maxOccurs="3"> <xsd:annotation> <xsd:documentation>Dane kontaktowe podatnika</xsd:documentation> </xsd:annotation> </xsd:element></pre>

	<pre> <xsd:complexType> <xsd:sequence minOccurs="0"> <xsd:element name="Email" type="etd:TAdresEmail" minOccurs="0"> <xsd:annotation> <xsd:documentation>Adres e-mail podatnika</xsd:documentation> </xsd:annotation> </xsd:element> <xsd:element name="Telefon" type="tns:TNumerTelefonu" minOccurs="0"> <xsd:annotation> <xsd:documentation>Numer telefonu podatnika</xsd:documentation> </xsd:annotation> </xsd:element> </xsd:sequence> </xsd:complexType> </xsd:element> </pre>
--	--------------------------------------------------------------------------------------------------------------------------------------------------------------------------------------------------------------------------------------------------------------------------------------------------------------------------------------------------------------------------------------------------------------------------------------------------------------------------------------------------------------------------------------------------------------------------------------------------------------------------------------------------------

element Faktura/Podmiot2/DaneKontaktowe/Email

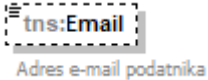
diagram													
namespace	http://crd.gov.pl/wzor/2024/10/31/10311/												
type	etd:TAdresEmail												
properties	minOcc 0 maxOcc 1 content simple												
facets	<table border="1"> <thead> <tr> <th>Kind</th> <th>Value</th> <th>Annotation</th> </tr> </thead> <tbody> <tr> <td>minLength</td> <td>3</td> <td></td> </tr> <tr> <td>maxLength</td> <td>255</td> <td></td> </tr> <tr> <td>pattern</td> <td>(.)+@(.)+</td> <td></td> </tr> </tbody> </table>	Kind	Value	Annotation	minLength	3		maxLength	255		pattern	(.)+@(.)+	
Kind	Value	Annotation											
minLength	3												
maxLength	255												
pattern	(.)+@(.)+												
annotation	documentation Adres e-mail podatnika												
source	<pre> <xsd:element name="Email" type="etd:TAdresEmail" minOccurs="0"> <xsd:annotation> <xsd:documentation>Adres e-mail podatnika</xsd:documentation> </xsd:annotation> </xsd:element> </pre>												

element Faktura/Podmiot2/DaneKontaktowe/Telefon

diagram							
namespace	http://crd.gov.pl/wzor/2024/10/31/10311/						
type	tns:TNumerTelefonu						
properties	minOcc 0 maxOcc 1 content simple						
facets	<table border="1"> <thead> <tr> <th>Kind</th> <th>Value</th> <th>Annotation</th> </tr> </thead> <tbody> <tr> <td>minLength</td> <td>1</td> <td></td> </tr> </tbody> </table>	Kind	Value	Annotation	minLength	1	
Kind	Value	Annotation					
minLength	1						

	maxLength 16
annotation	documentation Numer telefonu podatnika
source	<pre><xsd:element name="Telefon" type="tns:TNumerTelefonu" minOccurs="0"> <xsd:annotation> <xsd:documentation>Numer telefonu podatnika</xsd:documentation> </xsd:annotation> </xsd:element></pre>

element Faktura/Podmiot2/StatusInfoPodatnika

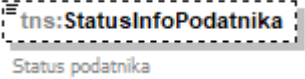
diagram																
namespace	http://crd.gov.pl/wzor/2024/10/31/10311/															
type	tns:TStatusInfoPodatnika															
properties	minOcc 0 maxOcc 1 content simple															
facets	<table border="1"> <thead> <tr> <th>Kind</th> <th>Value</th> <th>Annotation</th> </tr> </thead> <tbody> <tr> <td>enumeration</td> <td>1</td> <td>documentation Podatnik znajdujący się w stanie likwidacji</td> </tr> <tr> <td>enumeration</td> <td>2</td> <td>documentation Podatnik, który jest w trakcie postępowania restrukturyzacyjnego</td> </tr> <tr> <td>enumeration</td> <td>3</td> <td>documentation Podatnik znajdujący się w stanie upadłości</td> </tr> <tr> <td>enumeration</td> <td>4</td> <td>documentation Przedsiębiorstwo w spadku</td> </tr> </tbody> </table>	Kind	Value	Annotation	enumeration	1	documentation Podatnik znajdujący się w stanie likwidacji	enumeration	2	documentation Podatnik, który jest w trakcie postępowania restrukturyzacyjnego	enumeration	3	documentation Podatnik znajdujący się w stanie upadłości	enumeration	4	documentation Przedsiębiorstwo w spadku
Kind	Value	Annotation														
enumeration	1	documentation Podatnik znajdujący się w stanie likwidacji														
enumeration	2	documentation Podatnik, który jest w trakcie postępowania restrukturyzacyjnego														
enumeration	3	documentation Podatnik znajdujący się w stanie upadłości														
enumeration	4	documentation Przedsiębiorstwo w spadku														
annotation	documentation Status podatnika															
source	<pre><xsd:element name="StatusInfoPodatnika" type="tns:TStatusInfoPodatnika" minOccurs="0"> <xsd:annotation> <xsd:documentation>Status podatnika</xsd:documentation> </xsd:annotation> </xsd:element></pre>															

element Faktura/Podmiot3

<p>diagram</p>	<p>tns:Podmiot3 0..100 Dane podmiotu/-ów trzeciego/-ich (innego/-ych niż dostawca i nabywca), związanego/-ych z fakturą</p> <p>tns:DaneIdentyfikacyjne + Dane identyfikujące podmiot trzeci</p> <p>tns:Adres + Adres podmiotu trzeciego</p> <p>tns:AdresKoresp + Adres korespondencyjny podmiotu trzeciego</p> <p>tns:DaneKontaktowe + 0..3 Dane kontaktowe podmiotu trzeciego</p> <p>tns:Rola Rola podmiotu</p> <p>tns:RolaInna Znacznik innego podmiotu: 1 - Inny podmiot</p> <p>tns:OpisRoli Opis roli podmiotu - w przypadku wyboru roli jako Inny podmiot</p>
<p>namespace</p>	<p>http://crd.gov.pl/wzor/2024/10/31/10311/</p>
<p>properties</p>	<p>minOcc 0 maxOcc 100 content complex</p>
<p>children</p>	<p>tns:DaneIdentyfikacyjne tns:Adres tns:AdresKoresp tns:DaneKontaktowe tns:Rola tns:RolaInna tns:OpisRoli</p>
<p>annotation</p>	<p>documentation Dane podmiotu/-ów trzeciego/-ich (innego/-ych niż dostawca i nabywca), związanego/-ych z fakturą</p>
<p>source</p>	<pre><xsd:element name="Podmiot3" minOccurs="0" maxOccurs="100"> <xsd:annotation> <xsd:documentation>Dane podmiotu/-ów trzeciego/-ich (innego/-ych niż dostawca i nabywca), związanego/-ych z fakturą</xsd:documentation> </xsd:annotation> <xsd:complexType> <xsd:sequence> <xsd:element name="DaneIdentyfikacyjne" type="tns:TPodmiot3"> <xsd:annotation> <xsd:documentation>Dane identyfikujące podmiot trzeci</xsd:documentation> </xsd:annotation> </xsd:element> <xsd:element name="Adres" type="tns:TAdres"> <xsd:annotation> <xsd:documentation>Adres podmiotu trzeciego</xsd:documentation> </xsd:annotation> </xsd:element> <xsd:element name="AdresKoresp" type="tns:TAdres" minOccurs="0"></pre>

```

        <xsd:annotation>
          <xsd:documentation>Adres korespondencyjny podmiotu
trzeciego</xsd:documentation>
        </xsd:annotation>
      </xsd:element>
      <xsd:element name="DaneKontaktowe" minOccurs="0" maxOccurs="3">
        <xsd:annotation>
          <xsd:documentation>Dane kontaktowe podmiotu
trzeciego</xsd:documentation>
        </xsd:annotation>
        <xsd:complexType>
          <xsd:sequence minOccurs="0">
            <xsd:element name="Email" type="etd:TAdresEmail" minOccurs="0">
              <xsd:annotation>
                <xsd:documentation>Adres e-mail podmiotu
trzeciego</xsd:documentation>
              </xsd:annotation>
            </xsd:element>
            <xsd:element name="Telefon" type="tns:TNumerTelefonu" minOccurs="0">
              <xsd:annotation>
                <xsd:documentation>Numer telefonu podmiotu
trzeciego</xsd:documentation>
              </xsd:annotation>
            </xsd:element>
          </xsd:sequence>
        </xsd:complexType>
      </xsd:element>
      <xsd:choice>
        <xsd:element name="Rola" type="tns:TRolaPodmiotu3">
          <xsd:annotation>
            <xsd:documentation>Rola podmiotu</xsd:documentation>
          </xsd:annotation>
        </xsd:element>
        <xsd:sequence>
          <xsd:element name="RolaInna" type="etd:TWybor1">
            <xsd:annotation>
              <xsd:documentation>Znacznik innego podmiotu: 1 - Inny
podmiot</xsd:documentation>
            </xsd:annotation>
          </xsd:element>
          <xsd:element name="OpisRoli" type="tns:TZnakowy">
            <xsd:annotation>
              <xsd:documentation>Opis roli podmiotu - w przypadku wyboru roli jako
Inny podmiot</xsd:documentation>
            </xsd:annotation>
          </xsd:element>
        </xsd:sequence>
      </xsd:choice>
    </xsd:sequence>
  </xsd:complexType>
</xsd:element>

```

element **Faktura/Podmiot3/DaneIdentyfikacyjne**

<p>diagram</p>	<p>The diagram illustrates the structure of the <code>tns:DaneIdentyfikacyjne</code> element. It is a complex type containing a choice of four elements: <code>tns:NIP</code>, <code>tns:IDWew</code>, <code>tns:BrakID</code>, and <code>tns:Nazwa</code>. The <code>tns:NIP</code>, <code>tns:IDWew</code>, and <code>tns:BrakID</code> elements are grouped within a dashed box labeled <code>tns:TPodmiot3</code>.</p> <ul style="list-style-type: none"> <code>tns:NIP</code>: Identyfikator podatkowy NIP <code>tns:IDWew</code>: Identyfikator wewnętrzny z NIP <code>tns:BrakID</code>: Podmiot nie posiada identyfikatora podatkowego: 1- tak <code>tns:Nazwa</code>: Imię i nazwisko lub nazwa albo nazwa skrócona podmiotu trzeciego
<p>namespace</p>	<p>http://crd.gov.pl/wzor/2024/10/31/10311/</p>
<p>type</p>	<p>tns:TPodmiot3</p>
<p>properties</p>	<p>content complex</p>
<p>children</p>	<p>tns:NIP tns:IDWew tns:BrakID tns:Nazwa</p>
<p>annotation</p>	<p>documentation Dane identyfikujące podmiot trzeci</p>
<p>source</p>	<pre><xsd:element name="DaneIdentyfikacyjne" type="tns:TPodmiot3"> <xsd:annotation> <xsd:documentation>Dane identyfikujące podmiot trzeci</xsd:documentation> </xsd:annotation> </xsd:element></pre>

element **Faktura/Podmiot3/Adres**

<p>diagram</p>	
<p>namespace</p>	<p>http://crd.gov.pl/wzor/2024/10/31/10311/</p>
<p>type</p>	<p>tns:TAdres</p>
<p>properties</p>	<p>content complex</p>
<p>children</p>	<p>tns:KodKraju tns:AdresL1 tns:AdresL2 tns:GLN</p>
<p>annotation</p>	<p>documentation Adres podmiotu trzeciego</p>
<p>source</p>	<pre><xsd:element name="Adres" type="tns:TAdres" > <xsd:annotation> <xsd:documentation>Adres podmiotu trzeciego</xsd:documentation> </xsd:annotation> </xsd:element></pre>

element **Faktura/Podmiot3/AdresKoresp**

<p>diagram</p>	
<p>namespace</p>	<p>http://crd.gov.pl/wzor/2024/10/31/10311/</p>

type	tns:TAdres
properties	minOcc 0 maxOcc 1 content complex
children	tns:KodKraju tns:AdresL1 tns:AdresL2 tns:GLN
annotation	documentation Adres korespondencyjny podmiotu trzeciego
source	<pre><xsd:element name="AdresKoresp" type="tns:TAdres" minOccurs="0"> <xsd:annotation> <xsd:documentation>Adres korespondencyjny podmiotu trzeciego</xsd:documentation> </xsd:annotation> </xsd:element></pre>

element Faktura/Podmiot3/DaneKontaktowe

diagram	<pre> classDiagram class tnsDaneKontaktowe { tnsEmail tns:Email tnsTelefon tns:Telefon } class tnsEmail { Adres e-mail podmiotu trzeciego } class tnsTelefon { Numer telefonu podmiotu trzeciego } tnsDaneKontaktowe "0..3" -- "*" tnsEmail tnsDaneKontaktowe "0..3" -- "*" tnsTelefon </pre>
namespace	http://crd.gov.pl/wzor/2024/10/31/10311/
properties	minOcc 0 maxOcc 3 content complex
children	tns:Email tns:Telefon
annotation	documentation Dane kontaktowe podmiotu trzeciego
source	<pre><xsd:element name="DaneKontaktowe" minOccurs="0" maxOccurs="3"> <xsd:annotation> <xsd:documentation>Dane kontaktowe podmiotu trzeciego</xsd:documentation> </xsd:annotation> <xsd:complexType> <xsd:sequence minOccurs="0"> <xsd:element name="Email" type="etd:TAdresEmail" minOccurs="0"> <xsd:annotation> <xsd:documentation>Adres e-mail podmiotu trzeciego</xsd:documentation> </xsd:annotation> </xsd:element> <xsd:element name="Telefon" type="tns:TNumerTelefonu" minOccurs="0"> <xsd:annotation> <xsd:documentation>Numer telefonu podmiotu trzeciego</xsd:documentation> </xsd:annotation> </xsd:element> </xsd:sequence> </xsd:complexType> </xsd:element></pre>

element **Faktura/Podmiot3/DaneKontaktowe/Email**

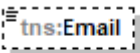
diagram	 <p>Adres e-mail podmiotu trzeciego</p>												
namespace	http://crd.gov.pl/wzor/2024/10/31/10311/												
type	etd:TAdresEmail												
properties	minOcc 0 maxOcc 1 content simple												
facets	<table border="1"> <thead> <tr> <th>Kind</th> <th>Value</th> <th>Annotation</th> </tr> </thead> <tbody> <tr> <td>minLength</td> <td>3</td> <td></td> </tr> <tr> <td>maxLength</td> <td>255</td> <td></td> </tr> <tr> <td>pattern</td> <td>(.)+@(.)+</td> <td></td> </tr> </tbody> </table>	Kind	Value	Annotation	minLength	3		maxLength	255		pattern	(.)+@(.)+	
Kind	Value	Annotation											
minLength	3												
maxLength	255												
pattern	(.)+@(.)+												
annotation	documentation Adres e-mail podmiotu trzeciego												
source	<pre><xsd:element name="Email" type="etd:TAdresEmail" minOccurs="0"> <xsd:annotation> <xsd:documentation>Adres e-mail podmiotu trzeciego</xsd:documentation> </xsd:annotation> </xsd:element></pre>												

element **Faktura/Podmiot3/DaneKontaktowe/Telefon**

diagram	 <p>Numer telefonu podmiotu trzeciego</p>									
namespace	http://crd.gov.pl/wzor/2024/10/31/10311/									
type	tns:TNumerTelefonu									
properties	minOcc 0 maxOcc 1 content simple									
facets	<table border="1"> <thead> <tr> <th>Kind</th> <th>Value</th> <th>Annotation</th> </tr> </thead> <tbody> <tr> <td>minLength</td> <td>1</td> <td></td> </tr> <tr> <td>maxLength</td> <td>16</td> <td></td> </tr> </tbody> </table>	Kind	Value	Annotation	minLength	1		maxLength	16	
Kind	Value	Annotation								
minLength	1									
maxLength	16									
annotation	documentation Numer telefonu podmiotu trzeciego									
source	<pre><xsd:element name="Telefon" type="tns:TNumerTelefonu" minOccurs="0"> <xsd:annotation> <xsd:documentation>Numer telefonu podmiotu trzeciego</xsd:documentation> </xsd:annotation> </xsd:element></pre>									

element **Faktura/Podmiot3/Rola**

diagram	 <p>Rola podmiotu</p>
---------	----------------------------------------------------------------------------------------------------------

namespace	http://crd.gov.pl/wzor/2024/10/31/10311/		
type	tns:TRolaPodmiotu3		
properties	content simple		
facets	Kind	Value	Annotation
	enumeration	1	documentation Faktor - w przypadku, gdy w fakturze występują dane faktora
	enumeration	2	documentation Odbiorca - w przypadku, gdy w fakturze występują dane jednostek wewnętrznych, oddziałów, jednostek budżetowych wyodrębnionych w ramach nabywcy, które same nie stanowią nabywcy w rozumieniu ustawy
	enumeration	3	documentation Podmiot pierwotny - w przypadku, gdy w fakturze występują dane podmiotu będącego w stosunku do nabywcy podmiotem przejętym lub przekształconym, który nabywał usługę rolniczą lub produkty rolne. Z wyłączeniem przypadków, o których mowa w art. 116 ust. 5e pkt 3 ustawy, gdy dane te prezentowane są w sekcji Podmiot2K
	enumeration	5	documentation Wystawca faktury - w przypadku, gdy w fakturze występują dane podmiotu wystawiającego fakturę w imieniu nabywcy
	enumeration	6	documentation Dokonujący płatności - w przypadku, gdy w fakturze występują dane podmiotu regulującego zobowiązanie w miejsce nabywcy
	enumeration	7	documentation Jednostka samorządu terytorialnego - wystawca
	enumeration	8	documentation Jednostka samorządu terytorialnego - odbiorca
	enumeration	9	documentation Członek grupy VAT - wystawca
	enumeration	10	documentation Członek grupy VAT - odbiorca
annotation	documentation Rola podmiotu		
source	<pre><xsd:element name="Rola" type="tns:TRolaPodmiotu3"> <xsd:annotation> <xsd:documentation>Rola podmiotu</xsd:documentation> </xsd:annotation> </xsd:element></pre>		

element Faktura/Podmiot3/RolaInna

diagram			
namespace	http://crd.gov.pl/wzor/2024/10/31/10311/		
type	etd:TWybor1		
properties	content simple		
facets	Kind	Value	Annotation
	enumeration	1	
annotation	documentation Znacznik innego podmiotu: 1 - Inny podmiot		
source	<pre><xsd:element name="RolaInna" type="etd:TWybor1"> <xsd:annotation> <xsd:documentation>Znacznik innego podmiotu: 1 - Inny podmiot</xsd:documentation> </xsd:annotation> </xsd:element></pre>		

element **Faktura/Podmiot3/OpisRoli**

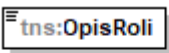
diagram	 <p>Opis roli podmiotu - w przypadku wyboru roli jako Inny podmiot</p>									
namespace	http://crd.gov.pl/wzor/2024/10/31/10311/									
type	tns:TZnakowy									
properties	content simple									
facets	<table border="1"> <thead> <tr> <th>Kind</th> <th>Value</th> <th>Annotation</th> </tr> </thead> <tbody> <tr> <td>minLength</td> <td>1</td> <td></td> </tr> <tr> <td>maxLength</td> <td>256</td> <td></td> </tr> </tbody> </table>	Kind	Value	Annotation	minLength	1		maxLength	256	
Kind	Value	Annotation								
minLength	1									
maxLength	256									
annotation	documentation Opis roli podmiotu - w przypadku wyboru roli jako Inny podmiot									
source	<pre> <xsd:element name="OpisRoli" type="tns:TZnakowy"> <xsd:annotation> <xsd:documentation>Opis roli podmiotu - w przypadku wyboru roli jako Inny podmiot</xsd:documentation> </xsd:annotation> </xsd:element> </pre>									

element **Faktura/FakturaRR**

namespace	http://crd.gov.pl/wzor/2024/10/31/10311/
properties	content complex
children	tns:KodWaluty tns:P_1M tns:P_4A tns:P_4B tns:P_4C tns:P_11_1 tns:P_11_1W tns:P_11_2 tns:P_11_2W tns:P_12_1 tns:P_12_1W tns:P_12_2 tns:RodzajFaktury tns:PrzyczynaKorekty tns:TypKorekty tns:DaneFaKorygowanej tns:NrFaKorygowany tns:Podmiot1K tns:Podmiot2K tns:DokumentZaplaty tns:DodatkowyOpis tns:FakturaRRWiersz tns:Rozliczenie tns:Platnosc
annotation	documentation Na podstawie art. 116 ustawy. Wartości sprzedaży i kwoty podatku wypełnia się w walucie, w której wystawiono fakturę, z wyjątkiem pól, w których kwoty podatku zostały przeliczone zgodnie z art. 116 ust. 2b i 2c ustawy
source	<pre> <xsd:element name="FakturaRR"> <xsd:annotation> <xsd:documentation>Na podstawie art. 116 ustawy. Wartości sprzedaży i kwoty podatku wypełnia się w walucie, w której wystawiono fakturę, z wyjątkiem pól, w których kwoty podatku zostały przeliczone zgodnie z art. 116 ust. 2b i 2c ustawy</xsd:documentation> </xsd:annotation> <xsd:complexType> <xsd:sequence> <xsd:element name="KodWaluty" type="tns:TKodWaluty"> <xsd:annotation> <xsd:documentation>Trzyliterowy kod waluty (ISO 4217)</xsd:documentation> </xsd:annotation> </xsd:element> <xsd:element name="P_1M" type="tns:TZnakowy" minOccurs="0"> <xsd:annotation> <xsd:documentation>Miejsce wystawienia faktury</xsd:documentation> </xsd:annotation> </xsd:element> <xsd:element name="P_4A" type="tns:TDataT" minOccurs="0"> <xsd:annotation> <xsd:documentation>Data dokonania nabycia. Pole wypełnia się w przypadku, gdy dla wszystkich pozycji faktury data jest wspólna</xsd:documentation> </xsd:annotation> </xsd:element> <xsd:element name="P_4B" type="tns:TDataT"> <xsd:annotation> <xsd:documentation>Data wystawienia faktury</xsd:documentation> </xsd:annotation> </xsd:element> <xsd:element name="P_4C" type="tns:TZnakowy"> <xsd:annotation> <xsd:documentation>Kolejny numer faktury</xsd:documentation> </xsd:annotation> </xsd:element> <xsd:sequence> <xsd:element name="P_11_1" type="tns:TKwotowy"> <xsd:annotation> <xsd:documentation>Wartość nabytych produktów rolnych lub wykonanych usług rolniczych</xsd:documentation> </xsd:annotation> </xsd:element> <xsd:element name="P_11_1W" type="tns:TKwotowy" minOccurs="0"> <xsd:annotation> </pre>

```

        <xsd:documentation>W przypadku gdy faktura jest wystawiona w walucie
        obcej, wartość nabytych produktów rolnych lub wykonanych usług rolniczych,
        przeliczona zgodnie z art. 116 ust. 2b i 2c ustawy. W przypadku faktur korygujących,
        kwota różnicy, o której mowa w art. 116 ust. 5e pkt 5 ustawy</xsd:documentation>
        </xsd:annotation>
    </xsd:element>
    <xsd:element name="P_11_2" type="tns:TKwotowy">
        <xsd:annotation>
            <xsd:documentation>Kwota zryczałtowanego zwrotu
            podatku</xsd:documentation>
        </xsd:annotation>
    </xsd:element>
    <xsd:element name="P_11_2W" type="tns:TKwotowy" minOccurs="0">
        <xsd:annotation>
            <xsd:documentation>W przypadku gdy faktura jest wystawiona w walucie
            obcej, kwota zryczałtowanego zwrotu podatku, przeliczona zgodnie z art. 116 ust.
            2b i 2c ustawy. W przypadku faktur korygujących, kwota różnicy, o której mowa w art.
            116 ust. 5e pkt 5 ustawy</xsd:documentation>
        </xsd:annotation>
    </xsd:element>
</xsd:sequence>
<xsd:sequence>
    <xsd:element name="P_12_1" type="tns:TKwotowy">
        <xsd:annotation>
            <xsd:documentation>Kwota należności ogółem wraz z kwotą
            zryczałtowanego zwrotu podatku, wyrażona cyfrowo</xsd:documentation>
        </xsd:annotation>
    </xsd:element>
    <xsd:element name="P_12_1W" type="tns:TKwotowy" minOccurs="0">
        <xsd:annotation>
            <xsd:documentation>Kwota należności ogółem wraz z kwotą
            zryczałtowanego zwrotu podatku, wyrażona cyfrowo w PLN, przeliczona zgodnie z art.
            116 ust. 2a ustawy </xsd:documentation>
        </xsd:annotation>
    </xsd:element>
    <xsd:element name="P_12_2" type="tns:TZnakowy">
        <xsd:annotation>
            <xsd:documentation>Kwota należności ogółem wraz z kwotą
            zryczałtowanego zwrotu podatku, wyrażona słownie</xsd:documentation>
        </xsd:annotation>
    </xsd:element>
</xsd:sequence>
<xsd:element name="RodzajFaktury" type="tns:TRodzajFaktury">
    <xsd:annotation>
        <xsd:documentation>Rodzaj faktury: VAT_RR - podstawowa; KOR_VAT_RR -
        korygująca</xsd:documentation>
    </xsd:annotation>
</xsd:element>
<xsd:sequence minOccurs="0">
    <xsd:annotation>
        <xsd:documentation>Elementy dla przypadku, gdy pole RodzajFaktury
        przyjmuje wartość KOR_VAT_RR</xsd:documentation>
    </xsd:annotation>
    <xsd:element name="PrzyczynaKorekty" type="tns:TZnakowy" minOccurs="0">
        <xsd:annotation>

```

```

        <xsd:documentation>Przyczyna korekty dla faktur
korygujących</xsd:documentation>
    </xsd:annotation>
</xsd:element>
<xsd:element name="TypKorekty" type="tns:TTypKorekty" minOccurs="0">
    <xsd:annotation>
        <xsd:documentation>Typ skutku korekty w ewidencji</xsd:documentation>
    </xsd:annotation>
</xsd:element>
<xsd:element name="DaneFaKorygowanej" maxOccurs="10000">
    <xsd:annotation>
        <xsd:documentation>Dane faktury korygowanej</xsd:documentation>
    </xsd:annotation>
    <xsd:complexType>
        <xsd:sequence>
            <xsd:element name="DataWystFaKorygowanej" type="tns:TDataT">
                <xsd:annotation>
                    <xsd:documentation>Data wystawienia faktury
korygowanej</xsd:documentation>
                </xsd:annotation>
            </xsd:element>
            <xsd:element name="NrFaKorygowanej" type="tns:TZnakowy">
                <xsd:annotation>
                    <xsd:documentation>Numer faktury
korygowanej</xsd:documentation>
                </xsd:annotation>
            </xsd:element>
            <xsd:choice>
                <xsd:sequence>
                    <xsd:element name="NrKSeF" type="etd:TWybor1">
                        <xsd:annotation>
                            <xsd:documentation>Znacznik numeru KSeF faktury
korygowanej</xsd:documentation>
                        </xsd:annotation>
                    </xsd:element>
                    <xsd:element name="NrKSeFFaKorygowanej" type="tns:TNumerKSeF">
                        <xsd:annotation>
                            <xsd:documentation>Numer identyfikujący fakturę korygowaną
w KSeF</xsd:documentation>
                        </xsd:annotation>
                    </xsd:element>
                </xsd:sequence>
                <xsd:element name="NrKSeFN" type="etd:TWybor1">
                    <xsd:annotation>
                        <xsd:documentation>Znacznik faktury korygowanej wystawionej
poza KSeF</xsd:documentation>
                    </xsd:annotation>
                </xsd:element>
            </xsd:choice>
        </xsd:sequence>
    </xsd:complexType>
</xsd:element>
<xsd:element name="NrFaKorygowany" type="tns:TZnakowy" minOccurs="0">
    <xsd:annotation>
        <xsd:documentation>Poprawny numer faktury korygowanej w przypadku, gdy

```



```

przyczyną korekty jest błędny numer faktury korygowanej. W polu NrFaKorygowanej
naależy wówczas wskazać ten błędny numer</xsd:documentation>
</xsd:annotation>
</xsd:element>
<xsd:element name="Podmiot1K" minOccurs="0">
  <xsd:annotation>
    <xsd:documentation>W przypadku korekty danych dostawcy należy podać
kompletne dane dostawcy występujące w fakturze korygowanej. Pole nie dotyczy
przypadku korekty błędnego numeru NIP występującego w fakturze pierwotnej. Wówczas
wymagana jest korekta faktury do wartości zerowych</xsd:documentation>
    </xsd:annotation>
  <xsd:complexType>
    <xsd:sequence>
      <xsd:element name="DaneIdentyfikacyjne" type="tns:TPodmiot1">
        <xsd:annotation>
          <xsd:documentation>Dane identyfikujące
dostawcę</xsd:documentation>
        </xsd:annotation>
      </xsd:element>
      <xsd:element name="Adres" type="tns:TAdres">
        <xsd:annotation>
          <xsd:documentation>Adres dostawcy</xsd:documentation>
        </xsd:annotation>
      </xsd:element>
    </xsd:sequence>
  </xsd:complexType>
</xsd:element>
<xsd:element name="Podmiot2K" minOccurs="0">
  <xsd:annotation>
    <xsd:documentation>W przypadku korekty danych nabywcy występującego
jako Podmiot2 należy podać kompletne dane tego podmiotu występujące w fakturze
korygowanej. Korekcie nie podlegają błędne numery identyfikujące nabywcę. W
przypadku korygowania pozostałych danych nabywcy wskazany numer identyfikacyjny
musi być identyczny z numerem w części Podmiot2 faktury
korygującej</xsd:documentation>
    </xsd:annotation>
  <xsd:complexType>
    <xsd:sequence>
      <xsd:element name="DaneIdentyfikacyjne" type="tns:TPodmiot1">
        <xsd:annotation>
          <xsd:documentation>Dane identyfikujące
nabywcę</xsd:documentation>
        </xsd:annotation>
      </xsd:element>
      <xsd:element name="Adres" type="tns:TAdres">
        <xsd:annotation>
          <xsd:documentation>Adres nabywcy</xsd:documentation>
        </xsd:annotation>
      </xsd:element>
    </xsd:sequence>
  </xsd:complexType>
</xsd:element>
</xsd:sequence>
<xsd:element name="DokumentZaplatty" minOccurs="0" maxOccurs="50">
  <xsd:annotation>

```

```

    <xsd:documentation>Dane dokumentu/-ów zapłaty</xsd:documentation>
  </xsd:annotation>
  <xsd:complexType>
    <xsd:sequence>
      <xsd:element name="NrDokumentu" type="tns:TZnakowy">
        <xsd:annotation>
          <xsd:documentation>Dane identyfikacyjne dokumentu, o którym mowa
w art. 116 ust. 6 pkt 3 lub dokumentu potwierdzającego dokonanie zapłaty zaliczki,
o którym mowa w art. 116 ust. 9 pkt 1 i ust. 9b ustawy VAT</xsd:documentation>
        </xsd:annotation>
      </xsd:element>
      <xsd:element name="DataDokumentu" type="tns:TData" minOccurs="0">
        <xsd:annotation>
          <xsd:documentation>Data dokumentu potwierdzającego dokonanie
zapłaty lub zapłaty zaliczki</xsd:documentation>
        </xsd:annotation>
      </xsd:element>
    </xsd:sequence>
  </xsd:complexType>
</xsd:element>
  <xsd:element name="DodatkowyOpis" type="tns:TKluczWartosc" minOccurs="0"
maxOccurs="10000">
    <xsd:annotation>
      <xsd:documentation>Pola rezerwowe przeznaczone dla wykazywania
dodatkowych informacji na fakturze, w tym wymaganych przepisami prawa, dla których
nie przewidziano innych pól/elementów</xsd:documentation>
    </xsd:annotation>
  </xsd:element>
  <xsd:element name="FakturaRRWiersz" minOccurs="0" maxOccurs="10000">
    <xsd:annotation>
      <xsd:documentation>Szczegółowe pozycje faktur VAT RR w walucie, w której
wystawiono fakturę. W przypadku faktur korygujących pozycje faktury należy
prezentować różnice wynikające z korekty poszczególnych pozycji lub dane pozycji
korygowanych w stanie przed korektą i po korekcie jako osobne
wiersze</xsd:documentation>
    </xsd:annotation>
    <xsd:complexType>
      <xsd:sequence>
        <xsd:element name="NrWierszaFa" type="tns:TNaturalny">
          <xsd:annotation>
            <xsd:documentation>Kolejny numer wiersza
faktury</xsd:documentation>
          </xsd:annotation>
        </xsd:element>
        <xsd:element name="UU_ID" type="tns:TZnakowy50" minOccurs="0">
          <xsd:annotation>
            <xsd:documentation>Uniwersalny unikalny numer wiersza
faktury</xsd:documentation>
          </xsd:annotation>
        </xsd:element>
        <xsd:element name="P_4AA" type="tns:TDataT" minOccurs="0">
          <xsd:annotation>
            <xsd:documentation>Data dokonania nabycia. Pole wypełnia się dla
przypadku, gdy dla poszczególnych pozycji faktury występują różne
daty</xsd:documentation>
          </xsd:annotation>
        </xsd:element>
      </xsd:sequence>
    </xsd:complexType>
  </xsd:element>

```

```

        </xsd:annotation>
    </xsd:element>
    <xsd:element name="P_5" type="tns:TZnakowy">
        <xsd:annotation>
            <xsd:documentation>Nazwa nabytego produktu rolnego lub wykonanej
usługi rolniczej</xsd:documentation>
        </xsd:annotation>
    </xsd:element>
    <xsd:element name="GTIN" type="tns:TZnakowy20" minOccurs="0">
        <xsd:annotation>
            <xsd:documentation>Globalny numer jednostki
handlowej</xsd:documentation>
        </xsd:annotation>
    </xsd:element>
    <xsd:element name="PKWiU" type="tns:TZnakowy50" minOccurs="0">
        <xsd:annotation>
            <xsd:documentation>Symbol Polskiej Klasyfikacji Wyrobów i
Usług</xsd:documentation>
        </xsd:annotation>
    </xsd:element>
    <xsd:element name="CN" type="tns:TZnakowy50" minOccurs="0">
        <xsd:annotation>
            <xsd:documentation>Symbol Nomenklatury
Scalonej</xsd:documentation>
        </xsd:annotation>
    </xsd:element>
    <xsd:element name="P_6A" type="tns:TZnakowy">
        <xsd:annotation>
            <xsd:documentation>Jednostka miary nabytego produktu rolnego lub
wykonanej usługi rolniczej</xsd:documentation>
        </xsd:annotation>
    </xsd:element>
    <xsd:element name="P_6B" type="tns:TIlosci">
        <xsd:annotation>
            <xsd:documentation>Ilość nabytego produktu rolnego lub wykonanej
usługi rolniczej</xsd:documentation>
        </xsd:annotation>
    </xsd:element>
    <xsd:element name="P_6C" type="tns:TZnakowy">
        <xsd:annotation>
            <xsd:documentation>Oznaczenie (opis) klasy lub jakości tego
produktu lub wykonanej usługi rolniczej</xsd:documentation>
        </xsd:annotation>
    </xsd:element>
    <xsd:element name="P_7" type="tns:TKwotowy2">
        <xsd:annotation>
            <xsd:documentation>Cena jednostkowa nabytego produktu rolnego lub
wykonanej usługi rolniczej bez kwoty zryczałtowanego zwrotu
podatku</xsd:documentation>
        </xsd:annotation>
    </xsd:element>
    <xsd:element name="P_8" type="tns:TKwotowy">
        <xsd:annotation>
            <xsd:documentation>Wartość nabytego produktu rolnego lub wykonanej
usługi rolniczej bez kwoty zryczałtowanego zwrotu podatku</xsd:documentation>

```

```

        </xsd:annotation>
    </xsd:element>
    <xsd:element name="P_9" type="tns:TStawkaPodatku">
        <xsd:annotation>
            <xsd:documentation>Stawka zryczałtowanego zwrotu
podatku</xsd:documentation>
        </xsd:annotation>
    </xsd:element>
    <xsd:element name="P_10" type="tns:TKwotowy">
        <xsd:annotation>
            <xsd:documentation>Kwota zryczałtowanego zwrotu podatku od
wartości nabytego produktu rolnego lub wykonanej usługi
rolniczej</xsd:documentation>
        </xsd:annotation>
    </xsd:element>
    <xsd:element name="P_11" type="tns:TKwotowy">
        <xsd:annotation>
            <xsd:documentation>Wartość nabytego produktu rolnego lub wykonanej
usługi rolniczej z kwotą zryczałtowanego zwrotu podatku</xsd:documentation>
        </xsd:annotation>
    </xsd:element>
    <xsd:element name="StanPrzed" type="etd:TWybor1" minOccurs="0">
        <xsd:annotation>
            <xsd:documentation>Znacznik stanu przed korektą w przypadku
faktury korygującej gdy korekta dotyczy danych wykazanych w pozycjach faktury i
wystawiana jest w sposób polegający na prezentacji danych przed korektą i po korekcie
jako osobnych wierszy z odrębną numeracją oraz w przypadku potwierdzenia braku zmiany
wartości danej pozycji</xsd:documentation>
        </xsd:annotation>
    </xsd:element>
    <xsd:element name="KursWaluty" type="tns:TIlosci" minOccurs="0">
        <xsd:annotation>
            <xsd:documentation>Kurs waluty stosowany do wyliczenia kwoty
podatku w przypadkach, o których mowa w art. 116 ust. 2b ustawy</xsd:documentation>
        </xsd:annotation>
    </xsd:element>
</xsd:sequence>
</xsd:complexType>
</xsd:element>
<xsd:element name="Rozliczenie" minOccurs="0">
    <xsd:annotation>
        <xsd:documentation>Dodatkowe rozliczenia na
fakturze</xsd:documentation>
    </xsd:annotation>
    <xsd:complexType>
        <xsd:sequence>
            <xsd:element name="Obciazenia" minOccurs="0" maxOccurs="100">
                <xsd:annotation>
                    <xsd:documentation>Obciążenia</xsd:documentation>
                </xsd:annotation>
            <xsd:complexType>
                <xsd:sequence>
                    <xsd:element name="Kwota" type="tns:TKwotowy">
                        <xsd:annotation>
                            <xsd:documentation>Kwota doliczona do kwoty wykazanej w polu

```

```

P_12_1</xsd:documentation>
    </xsd:annotation>
  </xsd:element>
  <xsd:element name="Powod" type="tns:TZnakowy">
    <xsd:annotation>
      <xsd:documentation>Powód obciążenia</xsd:documentation>
    </xsd:annotation>
  </xsd:element>
</xsd:sequence>
</xsd:complexType>
</xsd:element>
<xsd:element name="SumaObciazen" type="tns:TKwotowy" minOccurs="0">
  <xsd:annotation>
    <xsd:documentation>Suma obciążeń</xsd:documentation>
  </xsd:annotation>
</xsd:element>
<xsd:element name="Odliczenia" minOccurs="0" maxOccurs="100">
  <xsd:annotation>
    <xsd:documentation>Odliczenia</xsd:documentation>
  </xsd:annotation>
  <xsd:complexType>
    <xsd:sequence>
      <xsd:element name="Kwota" type="tns:TKwotowy">
        <xsd:annotation>
          <xsd:documentation>Kwota odliczona od kwoty wykazanej w polu
P_12_1</xsd:documentation>
        </xsd:annotation>
      </xsd:element>
    </xsd:sequence>
  </xsd:complexType>
</xsd:element>
<xsd:element name="SumaOdliczen" type="tns:TKwotowy" minOccurs="0">
  <xsd:annotation>
    <xsd:documentation>Suma odliczeń</xsd:documentation>
  </xsd:annotation>
</xsd:element>
<xsd:choice minOccurs="0">
  <xsd:element name="DoZaplaty" type="tns:TKwotowy">
    <xsd:annotation>
      <xsd:documentation>Kwota należności do zapłaty równa polu P_12_1
powiększonemu o Obciazenia i pomniejszonemu o Odliczenia</xsd:documentation>
    </xsd:annotation>
  </xsd:element>
  <xsd:element name="DoRozliczenia" type="tns:TKwotowy">
    <xsd:annotation>
      <xsd:documentation>Kwota nadpłacona do
rozliczenia/zwrotu</xsd:documentation>
    </xsd:annotation>
  </xsd:element>
</xsd:choice>

```

```

    </xsd:sequence>
  </xsd:complexType>
</xsd:element>
<xsd:element name="Płatnosc" minOccurs="0">
  <xsd:annotation>
    <xsd:documentation>Warunki płatności</xsd:documentation>
  </xsd:annotation>
  <xsd:complexType>
    <xsd:sequence>
      <xsd:choice minOccurs="0">
        <xsd:element name="FormaPłatnosci" type="tns:TFormaPłatnosci">
          <xsd:annotation>
            <xsd:documentation>Forma płatności</xsd:documentation>
          </xsd:annotation>
        </xsd:element>
        <xsd:sequence>
          <xsd:element name="PłatnoscInna" type="etd:Twybor1">
            <xsd:annotation>
              <xsd:documentation>Znacznik innej formy płatności: 1 - inna
forma płatności</xsd:documentation>
            </xsd:annotation>
          </xsd:element>
          <xsd:element name="OpisPłatnosci" type="tns:TZnakowy">
            <xsd:annotation>
              <xsd:documentation>Doprecyzowanie innej formy
płatności</xsd:documentation>
            </xsd:annotation>
          </xsd:element>
        </xsd:sequence>
      </xsd:choice>
      <xsd:element name="RachunekBankowy1" type="tns:TRachunekBankowy"
minOccurs="0" maxOccurs="3">
        <xsd:annotation>
          <xsd:documentation>Numer rachunku rolnika</xsd:documentation>
        </xsd:annotation>
      </xsd:element>
      <xsd:element name="RachunekBankowy2" type="tns:TRachunekBankowy"
minOccurs="0" maxOccurs="3">
        <xsd:annotation>
          <xsd:documentation>Numer rachunku nabywcy</xsd:documentation>
        </xsd:annotation>
      </xsd:element>
    </xsd:sequence>
  </xsd:complexType>
</xsd:element>
</xsd:sequence>
</xsd:complexType>
</xsd:element>

```

element **Faktura/FakturaRR/KodWaluty**

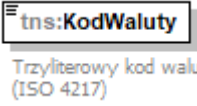
diagram	 <p>tns:KodWaluty Trzyliterowy kod waluty (ISO 4217)</p>		
namespace	http://crd.gov.pl/wzor/2024/10/31/10311/		
type	tns:TKodWaluty		
properties	content simple		
facets	Kind	Value	Annotation
	enumeration	AED	documentation DIRHAM ZEA
	enumeration	AFN	documentation AFGANI
	enumeration	ALL	documentation LEK
	enumeration	AMD	documentation DRAM
	enumeration	ANG	documentation GULDEN ANTYLI HOLENDERSKICH
	enumeration	AOA	documentation KWANZA
	enumeration	ARS	documentation PESO ARGENTYŃSKIE
	enumeration	AUD	documentation DOLAR AUSTRALIJSKI
	enumeration	AWG	documentation GULDEN ARUBAŃSKI
	enumeration	AZN	documentation MANAT AZERBEJDŹAŃSKI
	enumeration	BAM	documentation MARKA ZAMIENNA
	enumeration	BBD	documentation DOLAR BARBADOSKI
	enumeration	BDT	documentation TAKA
	enumeration	BGN	documentation LEW
	enumeration	BHD	documentation DINAR BAHRAJSKI
	enumeration	BIF	documentation FRANK BURUNDYJSKI
	enumeration	BMD	documentation DOLAR BERMUDZKI
	enumeration	BND	documentation DOLAR BRUNEJSKI
	enumeration	BOB	documentation BOLIWIANO
	enumeration	BOV	documentation BOLIWIANO MVDOL
	enumeration	BRL	documentation REAL
	enumeration	BSD	documentation DOLAR BAHAMSKI
	enumeration	BTN	documentation NGULTRUM
	enumeration	BWP	documentation PULA
	enumeration	BYN	documentation RUBEL BIAŁORUSKI
	enumeration	BZD	documentation DOLAR BELIZEŃSKI
	enumeration	CAD	documentation DOLAR KANADYJSKI
	enumeration	CDF	documentation FRANK KONGIJSKI

enumeration	CHE	documentation FRANK SZWAJCARSKI VIR EURO
enumeration	CHF	documentation FRANK SZWAJCARSKI
enumeration	CHW	documentation FRANK SZWAJCARSKI VIR FRANK
enumeration	CLF	documentation JEDNOSTKA ROZLICZENIOWA CHILIJSKA
enumeration	CLP	documentation PESO CHILIJSKIE
enumeration	CNY	documentation YUAN RENMINBI
enumeration	COP	documentation PESO KOLUMBIJSKIE
enumeration	COU	documentation UNIDAD DE VALOR REAL KOLUMBIJSKIE
enumeration	CRC	documentation COLON KOSTARYKAŃSKI
enumeration	CUC	documentation PESO WYMIENIALNE
enumeration	CUP	documentation PESO KUBAŃSKIE
enumeration	CVE	documentation ESCUDO REPUBLIKI ZIELONEGO PRZYŁĄDKA
enumeration	CZK	documentation KORONA CZESKA
enumeration	DJF	documentation FRANK DŻIBUTI
enumeration	DKK	documentation KORONA DUŃSKA
enumeration	DOP	documentation PESO DOMINIKAŃSKIE
enumeration	DZD	documentation DINAR ALGIERSKI
enumeration	EGP	documentation FUNT EGIPSKI
enumeration	ERN	documentation NAKFA
enumeration	ETB	documentation BIRR
enumeration	EUR	documentation EURO
enumeration	FJD	documentation DOLAR FIDŻI
enumeration	FKP	documentation FUNT FALKLANDZKI
enumeration	GBP	documentation FUNT SZTERLING
enumeration	GEL	documentation LARI
enumeration	GGP	documentation FUNT GUERNSEY
enumeration	GHS	documentation GHANA CEDI
enumeration	GIP	documentation FUNT GIBRALTARSKI
enumeration	GMD	documentation DALASI
enumeration	GNF	documentation FRANK GWINEJSKI
enumeration	GTQ	documentation QUETZAL
enumeration	GYD	documentation DOLAR GUJAŃSKI
enumeration	HKD	documentation DOLAR HONGKONGU
enumeration	HNL	documentation LEMPIRA
enumeration	HRK	documentation KUNA

enumeration	HTG	documentation GOURDE
enumeration	HUF	documentation FORINT
enumeration	IDR	documentation RUPIA INDONEZYJSKA
enumeration	ILS	documentation SZEKEL
enumeration	IMP	documentation FUNT MANX
enumeration	INR	documentation RUPIA INDYJSKA
enumeration	IQD	documentation DINAR IRACKI
enumeration	IRR	documentation RIAL IRAŃSKI
enumeration	ISK	documentation KORONA ISLANDZKA
enumeration	JEP	documentation FUNT JERSEY
enumeration	JMD	documentation DOLAR JAMAJSKI
enumeration	JOD	documentation DINAR JORDAŃSKI
enumeration	JPY	documentation JEN
enumeration	KES	documentation SZYLING KENIJSKI
enumeration	KGS	documentation SOM
enumeration	KHR	documentation RIEL
enumeration	KMF	documentation FRANK KOMORÓW
enumeration	KPW	documentation WON PÓŁNOCNO-KOREAŃSKI
enumeration	KRW	documentation WON POŁUDNIOWO-KOREAŃSKI
enumeration	KWD	documentation DINAR KUWEJCKI
enumeration	KYD	documentation DOLAR KAJMAŃSKI
enumeration	KZT	documentation TENGE
enumeration	LAK	documentation KIP
enumeration	LBP	documentation FUNT LIBAŃSKI
enumeration	LKR	documentation RUPIA LANKIJSKA
enumeration	LRD	documentation DOLAR LIBERYJSKI
enumeration	LSL	documentation LOTI
enumeration	LYD	documentation DINAR LIBIJSKI
enumeration	MAD	documentation DIRHAM MAROKAŃSKI
enumeration	MDL	documentation LEJ MOŁDAWII
enumeration	MGA	documentation ARIARY
enumeration	MKD	documentation DENAR
enumeration	MMK	documentation KYAT
enumeration	MNT	documentation TUGRIK
enumeration	MOP	documentation PATACA

enumeration	MRU	documentation OUGUIYA
enumeration	MUR	documentation RUPIA MAURITIUSU
enumeration	MVR	documentation RUPIA MALEDIWSKA
enumeration	MWK	documentation KWACHA MALAWIJSKA
enumeration	MXN	documentation PESO MEKSYKAŃSKIE
enumeration	MXV	documentation UNIDAD DE INVERSION (UDI) MEKSYKAŃSKIE
enumeration	MYR	documentation RINGGIT
enumeration	MZN	documentation METICAL
enumeration	NAD	documentation DOLAR NAMIBIJSKI
enumeration	NGN	documentation NAIRA
enumeration	NIO	documentation CORDOBA ORO
enumeration	NOK	documentation KORONA NORWESKA
enumeration	NPR	documentation RUPIA NEPAŁSKA
enumeration	NZD	documentation DOLAR NOWOZELANDZKI
enumeration	OMR	documentation RIAL OMAŃSKI
enumeration	PAB	documentation BALBOA
enumeration	PEN	documentation SOL
enumeration	PGK	documentation KINA
enumeration	PHP	documentation PESO FILIPIŃSKIE
enumeration	PKR	documentation RUPIA PAKISTAŃSKA
enumeration	PLN	documentation ZŁOTY
enumeration	PYG	documentation GUARANI
enumeration	QAR	documentation RIAL KATARSKI
enumeration	RON	documentation LEJ RUMUŃSKI
enumeration	RSD	documentation DINAR SERBSKI
enumeration	RUB	documentation RUBEL ROSYJSKI
enumeration	RWF	documentation FRANK RWANDYJSKI
enumeration	SAR	documentation RIAL SAUDYJSKI
enumeration	SBD	documentation DOLAR WYSP SALOMONA
enumeration	SCR	documentation RUPIA SESZELSKA
enumeration	SDG	documentation FUNT SUDAŃSKI
enumeration	SEK	documentation KORONA SZWEDZKA
enumeration	SGD	documentation DOLAR SINGAPURSKI
enumeration	SHP	documentation FUNT ŚWIĘTEJ HELENY (ŚWIĘTA HELENA I WYSPA WNIEBOWSTĄPIENIA)
enumeration	SLL	documentation LEONE

enumeration	SOS	documentation SZYLING SOMALIJSKI
enumeration	SRD	documentation DOLAR SURINAMSKI
enumeration	SSP	documentation FUNT POŁUDNIOWOSUDAŃSKI
enumeration	STN	documentation DOBRA
enumeration	SVC	documentation COLON SALWADORSKI (SV1)
enumeration	SYP	documentation FUNT SYRYJSKI
enumeration	SZL	documentation LILANGENI
enumeration	THB	documentation BAT
enumeration	TJS	documentation SOMONI
enumeration	TMT	documentation MANAT TURKMEŃSKI
enumeration	TND	documentation DINAR TUNEZYJSKI
enumeration	TOP	documentation PAANGA
enumeration	TRY	documentation LIRA TURECKA
enumeration	TTD	documentation DOLAR TRYNIDADU I TOBAGO
enumeration	TWD	documentation NOWY DOLAR TAJWAŃSKI
enumeration	TZS	documentation SZYLING TANZAŃSKI
enumeration	UAH	documentation HRYWNA
enumeration	UGX	documentation SZYLING UGANDYJSKI
enumeration	USD	documentation DOLAR AMERYKAŃSKI
enumeration	USN	documentation DOLAR AMERYKAŃSKI (NEXT DAY)
enumeration	UYI	documentation PESO EN UNIDADES INDEXADAS URUGWAJSKIE
enumeration	UYU	documentation PESO URUGWAJSKIE
enumeration	UYW	documentation PESO EN UNIDADES INDEXADAS URUGWAJSKIE
enumeration	UZS	documentation SUM
enumeration	VES	documentation BOLIWAR SOBERANO
enumeration	VND	documentation DONG
enumeration	VUV	documentation VATU
enumeration	WST	documentation TALA
enumeration	XAF	documentation FRANK CFA (BEAC)
enumeration	XAG	documentation SREBRO
enumeration	XAU	documentation ZŁOTO
enumeration	XBA	documentation BOND MARKETS UNIT EUROPEAN COMPOSITE UNIT (EURCO)
enumeration	XBB	documentation BOND MARKETS UNIT EUROPEAN MONETARY UNIT (E.M.U.-6)
enumeration	XBC	documentation BOND MARKETS UNIT EUROPEAN UNIT OF ACCOUNT 9 (E.U.A.-9)
enumeration	XBD	documentation BOND MARKETS UNIT EUROPEAN UNIT OF ACCOUNT 17 (E.U.A.-17)

	enumeration XCD documentation DOLAR WSCHODNIO-KARAIBSKI
	enumeration XDR documentation SDR MIĘDZYNARODOWY FUNDUSZ WALUTOWY
	enumeration XOF documentation FRANK CFA (BCEAO)
	enumeration XPD documentation PALLAD
	enumeration XPF documentation FRANK CFP
	enumeration XPT documentation PLATYNA
	enumeration XSU documentation SUCRE SISTEMA UNITARIO DE COMPENSACION REGIONAL DE PAGOS SUCRE
	enumeration XUA documentation ADB UNIT OF ACCOUNT MEMBER COUNTRIES OF THE AFRICAN DEVELOPMENT BANK GROUP
	enumeration XXX documentation BRAK WALUTY
	enumeration YER documentation RIAL JEMEŃSKI
	enumeration ZAR documentation RAND
	enumeration ZMW documentation KWACHA ZAMBIJSKA
	enumeration ZWL documentation DOLAR ZIMBABWE
annotation	documentation Trzyliterowy kod waluty (ISO 4217)
source	<pre><xsd:element name="KodWaluty" type="tns:TKodWaluty"> <xsd:annotation> <xsd:documentation>Trzyliterowy kod waluty (ISO 4217)</xsd:documentation> </xsd:annotation> </xsd:element></pre>

element Faktura/FakturaRR/P_1M

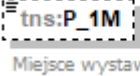
diagram	 Miejsce wystawienia faktury									
namespace	http://crd.gov.pl/wzor/2024/10/31/10311/									
type	tns:TZnakowy									
properties	minOcc 0 maxOcc 1 content simple									
facets	<table border="1"> <thead> <tr> <th>Kind</th> <th>Value</th> <th>Annotation</th> </tr> </thead> <tbody> <tr> <td>minLength</td> <td>1</td> <td></td> </tr> <tr> <td>maxLength</td> <td>256</td> <td></td> </tr> </tbody> </table>	Kind	Value	Annotation	minLength	1		maxLength	256	
Kind	Value	Annotation								
minLength	1									
maxLength	256									
annotation	documentation Miejsce wystawienia faktury									
source	<pre><xsd:element name="P_1M" type="tns:TZnakowy" minOccurs="0"> <xsd:annotation> <xsd:documentation>Miejsce wystawienia faktury</xsd:documentation> </xsd:annotation> </xsd:element></pre>									

element **Faktura/FakturaRR/P_4A**

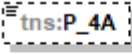
diagram	 <p>Data dokonania nabycia. Pole wypełnia się w przypadku, gdy dla wszystkich pozycji faktury data jest wspólna</p>												
namespace	http://crd.gov.pl/wzor/2024/10/31/10311/												
type	tns:TDataT												
properties	minOcc 0 maxOcc 1 content simple												
facets	<table border="0"> <tr> <td>Kind</td> <td>Value</td> <td>Annotation</td> </tr> <tr> <td>minInclusive</td> <td>2006-01-01</td> <td></td> </tr> <tr> <td>maxInclusive</td> <td>2050-01-01</td> <td></td> </tr> <tr> <td>pattern</td> <td>((\d{4})-(\d{2})-(\d{2}))</td> <td></td> </tr> </table>	Kind	Value	Annotation	minInclusive	2006-01-01		maxInclusive	2050-01-01		pattern	((\d{4})-(\d{2})-(\d{2}))	
Kind	Value	Annotation											
minInclusive	2006-01-01												
maxInclusive	2050-01-01												
pattern	((\d{4})-(\d{2})-(\d{2}))												
annotation	documentation Data dokonania nabycia. Pole wypełnia się w przypadku, gdy dla wszystkich pozycji faktury data jest wspólna												
source	<pre><xsd:element name="P_4A" type="tns:TDataT" minOccurs="0"> <xsd:annotation> <xsd:documentation>Data dokonania nabycia. Pole wypełnia się w przypadku, gdy dla wszystkich pozycji faktury data jest wspólna</xsd:documentation> </xsd:annotation> </xsd:element></pre>												

element **Faktura/FakturaRR/P_4B**

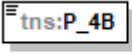
diagram	 <p>Data wystawienia faktury</p>												
namespace	http://crd.gov.pl/wzor/2024/10/31/10311/												
type	tns:TDataT												
properties	content simple												
facets	<table border="0"> <tr> <td>Kind</td> <td>Value</td> <td>Annotation</td> </tr> <tr> <td>minInclusive</td> <td>2006-01-01</td> <td></td> </tr> <tr> <td>maxInclusive</td> <td>2050-01-01</td> <td></td> </tr> <tr> <td>pattern</td> <td>((\d{4})-(\d{2})-(\d{2}))</td> <td></td> </tr> </table>	Kind	Value	Annotation	minInclusive	2006-01-01		maxInclusive	2050-01-01		pattern	((\d{4})-(\d{2})-(\d{2}))	
Kind	Value	Annotation											
minInclusive	2006-01-01												
maxInclusive	2050-01-01												
pattern	((\d{4})-(\d{2})-(\d{2}))												
annotation	documentation Data wystawienia faktury												
source	<pre><xsd:element name="P_4B" type="tns:TDataT"> <xsd:annotation> <xsd:documentation>Data wystawienia faktury</xsd:documentation> </xsd:annotation> </xsd:element></pre>												

element **Faktura/FakturaRR/P_4C**

diagram	 <p>Kolejny numer faktury</p>									
namespace	http://crd.gov.pl/wzor/2024/10/31/10311/									
type	tns:TZnakowy									
properties	content simple									
facets	<table border="1"> <thead> <tr> <th>Kind</th> <th>Value</th> <th>Annotation</th> </tr> </thead> <tbody> <tr> <td>minLength</td> <td>1</td> <td></td> </tr> <tr> <td>maxLength</td> <td>256</td> <td></td> </tr> </tbody> </table>	Kind	Value	Annotation	minLength	1		maxLength	256	
Kind	Value	Annotation								
minLength	1									
maxLength	256									
annotation	documentation Kolejny numer faktury									
source	<pre><xsd:element name="P_4C" type="tns:TZnakowy"> <xsd:annotation> <xsd:documentation>Kolejny numer faktury</xsd:documentation> </xsd:annotation> </xsd:element></pre>									

element **Faktura/FakturaRR/P_11_1**

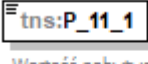
diagram	 <p>Wartość nabytych produktów rolnych lub wykonanych usług rolniczych</p>												
namespace	http://crd.gov.pl/wzor/2024/10/31/10311/												
type	tns:TKwotowy												
properties	content simple												
facets	<table border="1"> <thead> <tr> <th>Kind</th> <th>Value</th> <th>Annotation</th> </tr> </thead> <tbody> <tr> <td>totalDigits</td> <td>18</td> <td></td> </tr> <tr> <td>fractionDigits</td> <td>2</td> <td></td> </tr> <tr> <td>pattern</td> <td>-?([1-9]d{0,15} 0)(\.\d{1,2})?</td> <td></td> </tr> </tbody> </table>	Kind	Value	Annotation	totalDigits	18		fractionDigits	2		pattern	-?([1-9]d{0,15} 0)(\.\d{1,2})?	
Kind	Value	Annotation											
totalDigits	18												
fractionDigits	2												
pattern	-?([1-9]d{0,15} 0)(\.\d{1,2})?												
annotation	documentation Wartość nabytych produktów rolnych lub wykonanych usług rolniczych												
source	<pre><xsd:element name="P_11_1" type="tns:TKwotowy"> <xsd:annotation> <xsd:documentation>Wartość nabytych produktów rolnych lub wykonanych usług rolniczych</xsd:documentation> </xsd:annotation> </xsd:element></pre>												

element **Faktura/FakturaRR/P_11_1W**

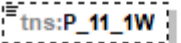
diagram	 <p>W przypadku gdy faktura jest wystawiona w walucie obcej, wartość nabytych produktów rolnych lub wykonanych usług rolniczych, przeliczona zgodnie z art. 116 ust. 2b i 2c ustawy. W przypadku faktur korygujących, kwota różnicy, o której mowa w art. 116 ust. 5e pkt 5 ustawy</p>
namespace	http://crd.gov.pl/wzor/2024/10/31/10311/
type	tns:TKwotowy
properties	minOcc 0 maxOcc 1 content simple
facets	Kind Value Annotation totalDigits 18 fractionDigits 2 pattern <code>^-?([1-9]d{0,15} 0)(\.\d{1,2})?</code>
annotation	documentation W przypadku gdy faktura jest wystawiona w walucie obcej, wartość nabytych produktów rolnych lub wykonanych usług rolniczych, przeliczona zgodnie z art. 116 ust. 2b i 2c ustawy. W przypadku faktur korygujących, kwota różnicy, o której mowa w art. 116 ust. 5e pkt 5 ustawy
source	<pre><xsd:element name="P_11_1W" type="tns:TKwotowy" minOccurs="0"> <xsd:annotation> <xsd:documentation>W przypadku gdy faktura jest wystawiona w walucie obcej, wartość nabytych produktów rolnych lub wykonanych usług rolniczych, przeliczona zgodnie z art. 116 ust. 2b i 2c ustawy. W przypadku faktur korygujących, kwota różnicy, o której mowa w art. 116 ust. 5e pkt 5 ustawy</xsd:documentation> </xsd:annotation> </xsd:element></pre>

element **Faktura/FakturaRR/P_11_2**

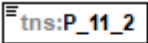
diagram	 <p>Kwota zryczałtowanego zwrotu podatku</p>
namespace	http://crd.gov.pl/wzor/2024/10/31/10311/
type	tns:TKwotowy
properties	content simple
facets	Kind Value Annotation totalDigits 18 fractionDigits 2 pattern <code>^-?([1-9]d{0,15} 0)(\.\d{1,2})?</code>
annotation	documentation Kwota zryczałtowanego zwrotu podatku
source	<pre><xsd:element name="P_11_2" type="tns:TKwotowy"> <xsd:annotation></pre>

	<pre><xsd:documentation>Kwota zryczałowanego zwrotu podatku</xsd:documentation> </xsd:annotation> </xsd:element></pre>
--	------------------------------------------------------------------------------------------------------------------------------------------------

element **Faktura/FakturaRR/P_11_2W**

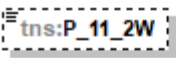
diagram	 <p>W przypadku gdy faktura jest wystawiona w walucie obcej, kwota zryczałowanego zwrotu podatku, przeliczona zgodnie z art. 116 ust. 2b i 2c ustawy. W przypadku faktur korygujących, kwota różnicy, o której mowa w art. 116 ust. 5e pkt 5 ustawy</p>
namespace	http://crd.gov.pl/wzor/2024/10/31/10311/
type	tns:TKwotowy
properties	minOcc 0 maxOcc 1 content simple
facets	Kind Value Annotation totalDigits 18 fractionDigits 2 pattern -?([1-9]d{0,15} 0)(\.\d{1,2})?
annotation	documentation W przypadku gdy faktura jest wystawiona w walucie obcej, kwota zryczałowanego zwrotu podatku, przeliczona zgodnie z art. 116 ust. 2b i 2c ustawy. W przypadku faktur korygujących, kwota różnicy, o której mowa w art. 116 ust. 5e pkt 5 ustawy
source	<pre><xsd:element name="P_11_2W" type="tns:TKwotowy" minOccurs="0"> <xsd:annotation> <xsd:documentation>W przypadku gdy faktura jest wystawiona w walucie obcej, kwota zryczałowanego zwrotu podatku, przeliczona zgodnie z art. 116 ust. 2b i 2c ustawy. W przypadku faktur korygujących, kwota różnicy, o której mowa w art. 116 ust. 5e pkt 5 ustawy</xsd:documentation> </xsd:annotation> </xsd:element></pre>

element **Faktura/FakturaRR/P_12_1**

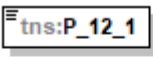
diagram	 <p>Kwota należności ogółem wraz z kwotą zryczałowanego zwrotu podatku, wyrażona cyfrowo</p>
namespace	http://crd.gov.pl/wzor/2024/10/31/10311/
type	tns:TKwotowy
properties	content simple
facets	Kind Value Annotation totalDigits 18

	fractionDigits 2 pattern <code>-?([1-9]d{0,15} 0)(\.\d{1,2})?</code>
annotation	documentation Kwota należności ogółem wraz z kwotą zryczałtowanego zwrotu podatku, wyrażona cyfrowo
source	<pre> <xsd:element name="P_12_1" type="tns:TKwotowy"> <xsd:annotation> <xsd:documentation>Kwota należności ogółem wraz z kwotą zryczałtowanego zwrotu podatku, wyrażona cyfrowo</xsd:documentation> </xsd:annotation> </xsd:element> </pre>

element Faktura/FakturaRR/P_12_1W

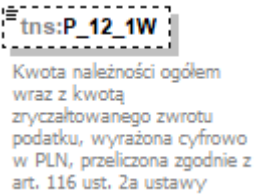
diagram													
namespace	http://crd.gov.pl/wzor/2024/10/31/10311/												
type	tns:TKwotowy												
properties	minOcc 0 maxOcc 1 content simple												
facets	<table border="0"> <tr> <td>Kind</td> <td>Value</td> <td>Annotation</td> </tr> <tr> <td>totalDigits</td> <td>18</td> <td></td> </tr> <tr> <td>fractionDigits</td> <td>2</td> <td></td> </tr> <tr> <td>pattern</td> <td colspan="2"><code>-?([1-9]d{0,15} 0)(\.\d{1,2})?</code></td> </tr> </table>	Kind	Value	Annotation	totalDigits	18		fractionDigits	2		pattern	<code>-?([1-9]d{0,15} 0)(\.\d{1,2})?</code>	
Kind	Value	Annotation											
totalDigits	18												
fractionDigits	2												
pattern	<code>-?([1-9]d{0,15} 0)(\.\d{1,2})?</code>												
annotation	documentation Kwota należności ogółem wraz z kwotą zryczałtowanego zwrotu podatku, wyrażona cyfrowo w PLN, przeliczona zgodnie z art. 116 ust. 2a ustawy												
source	<pre> <xsd:element name="P_12_1W" type="tns:TKwotowy" minOccurs="0"> <xsd:annotation> <xsd:documentation>Kwota należności ogółem wraz z kwotą zryczałtowanego zwrotu podatku, wyrażona cyfrowo w PLN, przeliczona zgodnie z art. 116 ust. 2a ustawy </xsd:documentation> </xsd:annotation> </xsd:element> </pre>												

element Faktura/FakturaRR/P_12_2

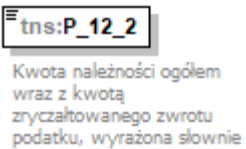
diagram	
namespace	http://crd.gov.pl/wzor/2024/10/31/10311/
type	tns:TZnakowy
properties	content simple

facets	Kind Value Annotation minLength 1 maxLength 256
annotation	documentation Kwota należności ogółem wraz z kwotą zryczałtowanego zwrotu podatku, wyrażona słownie
source	<pre><xsd:element name="P_12_2" type="tns:TZnakowy"> <xsd:annotation> <xsd:documentation>Kwota należności ogółem wraz z kwotą zryczałtowanego zwrotu podatku, wyrażona słownie</xsd:documentation> </xsd:annotation> </xsd:element></pre>

element Faktura/FakturaRR/RodzajFaktury

diagram	 Rodzaj faktury: VAT_RR - podstawowa; KOR_VAT_RR - korygująca
namespace	http://crd.gov.pl/wzor/2024/10/31/10311/
type	tns:TRodzajFaktury
properties	content simple
facets	Kind Value Annotation minLength 1 maxLength 256 enumeration VAT_RR documentation Faktura podstawowa enumeration KOR_VAT_RR documentation Faktura korygująca
annotation	documentation Rodzaj faktury: VAT_RR - podstawowa; KOR_VAT_RR - korygująca
source	<pre><xsd:element name="RodzajFaktury" type="tns:TRodzajFaktury"> <xsd:annotation> <xsd:documentation>Rodzaj faktury: VAT_RR - podstawowa; KOR_VAT_RR - korygująca</xsd:documentation> </xsd:annotation> </xsd:element></pre>

element Faktura/FakturaRR/PrzyczynaKorekty

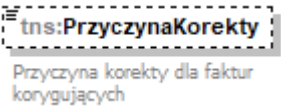
diagram	 Przyczyna korekty dla faktur korygujących
namespace	http://crd.gov.pl/wzor/2024/10/31/10311/
type	tns:TZnakowy
properties	minOcc 0 maxOcc 1 content simple
facets	Kind Value Annotation minLength 1

	maxLength 256
annotation	documentation Przyczyna korekty dla faktur korygujących
source	<pre><xsd:element name="PrzyczynaKorekty" type="tns:TZnakowy" minOccurs="0"> <xsd:annotation> <xsd:documentation>Przyczyna korekty dla faktur korygujących</xsd:documentation> </xsd:annotation> </xsd:element></pre>

element Faktura/FakturaRR/TypKorekty

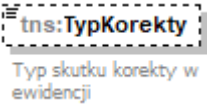
diagram																
namespace	http://crd.gov.pl/wzor/2024/10/31/10311/															
type	tns:TTypKorekty															
properties	minOcc 0 maxOcc 1 content simple															
facets	<table border="1"> <thead> <tr> <th>Kind</th> <th>Value</th> <th>Annotation</th> </tr> </thead> <tbody> <tr> <td>enumeration</td> <td>1</td> <td>documentation Korekta skutkująca w dacie ujęcia faktury pierwotnej</td> </tr> <tr> <td>enumeration</td> <td>2</td> <td>documentation Korekta skutkująca w dacie wystawienia faktury korygującej</td> </tr> <tr> <td>enumeration</td> <td>3</td> <td>documentation Korekta skutkująca w dacie innej</td> </tr> <tr> <td>enumeration</td> <td>4</td> <td>documentation Korekta skutkująca w dacie dokonania zwrotu całości lub części należności</td> </tr> </tbody> </table>	Kind	Value	Annotation	enumeration	1	documentation Korekta skutkująca w dacie ujęcia faktury pierwotnej	enumeration	2	documentation Korekta skutkująca w dacie wystawienia faktury korygującej	enumeration	3	documentation Korekta skutkująca w dacie innej	enumeration	4	documentation Korekta skutkująca w dacie dokonania zwrotu całości lub części należności
Kind	Value	Annotation														
enumeration	1	documentation Korekta skutkująca w dacie ujęcia faktury pierwotnej														
enumeration	2	documentation Korekta skutkująca w dacie wystawienia faktury korygującej														
enumeration	3	documentation Korekta skutkująca w dacie innej														
enumeration	4	documentation Korekta skutkująca w dacie dokonania zwrotu całości lub części należności														
annotation	documentation Typ skutku korekty w ewidencji															
source	<pre><xsd:element name="TypKorekty" type="tns:TTypKorekty" minOccurs="0"> <xsd:annotation> <xsd:documentation>Typ skutku korekty w ewidencji</xsd:documentation> </xsd:annotation> </xsd:element></pre>															

element **Faktura/FakturaRR/DaneFaKorygowanej**

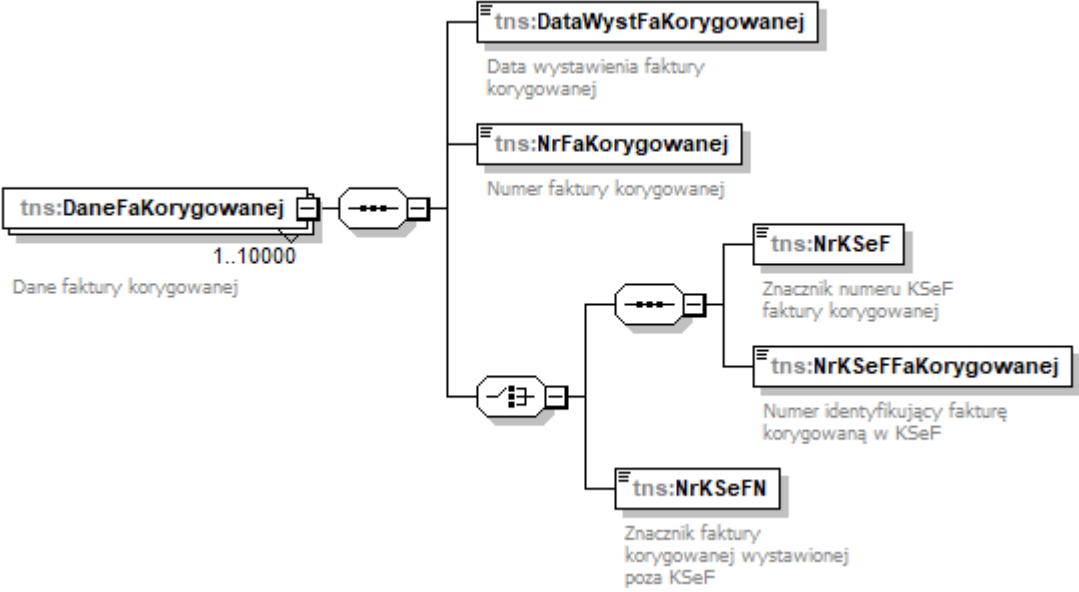
<p>diagram</p>	
<p>namespace</p>	<p>http://crd.gov.pl/wzor/2024/10/31/10311/</p>
<p>properties</p>	<p>minOcc 1 maxOcc 10000 content complex</p>
<p>children</p>	<p>tns:DataWystFaKorygowanej tns:NrFaKorygowanej tns:NrKSeF tns:NrKSeFFaKorygowanej tns:NrKSeFN</p>
<p>annotation</p>	<p>documentation Dane faktury korygowanej</p>
<p>source</p>	<pre> <xsd:element name="DaneFaKorygowanej" maxOccurs="10000"> <xsd:annotation> <xsd:documentation>Dane faktury korygowanej</xsd:documentation> </xsd:annotation> <xsd:complexType> <xsd:sequence> <xsd:element name="DataWystFaKorygowanej" type="tns:TDataT"> <xsd:annotation> <xsd:documentation>Data wystawienia faktury korygowanej</xsd:documentation> </xsd:annotation> </xsd:element> <xsd:element name="NrFaKorygowanej" type="tns:TZnakowy"> <xsd:annotation> <xsd:documentation>Numer faktury korygowanej</xsd:documentation> </xsd:annotation> </xsd:element> <xsd:choice> <xsd:sequence> <xsd:element name="NrKSeF" type="etd:Twybor1"> <xsd:annotation> <xsd:documentation>Znacznik numeru KSeF faktury korygowanej</xsd:documentation> </xsd:annotation> </xsd:element> <xsd:element name="NrKSeFFaKorygowanej" type="tns:TNumerKSeF"> </pre>

	<pre> <xsd:annotation> <xsd:documentation>Numer identyfikujący fakturę korygowaną w KSeF</xsd:documentation> </xsd:annotation> </xsd:element> </xsd:sequence> <xsd:element name="NrKSeFN" type="etd:TWybor1"> <xsd:annotation> <xsd:documentation>Znacznik faktury korygowanej wystawionej poza KSeF</xsd:documentation> </xsd:annotation> </xsd:element> </xsd:choice> </xsd:sequence> </xsd:complexType> </xsd:element> </pre>
--	--------------------------------------------------------------------------------------------------------------------------------------------------------------------------------------------------------------------------------------------------------------------------------------------------------------------------------------------------------------------------------------------------------------------------------------------------------------------------------------------------------------------------------------------

element **Faktura/FakturaRR/DaneFaKorygowanej/DataWystFaKorygowanej**

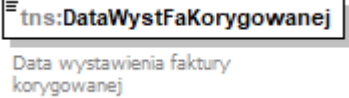
diagram													
namespace	http://crd.gov.pl/wzor/2024/10/31/10311/												
type	tns:TDataI												
properties	content simple												
facets	<table border="1"> <thead> <tr> <th>Kind</th> <th>Value</th> <th>Annotation</th> </tr> </thead> <tbody> <tr> <td>minInclusive</td> <td>2006-01-01</td> <td></td> </tr> <tr> <td>maxInclusive</td> <td>2050-01-01</td> <td></td> </tr> <tr> <td>pattern</td> <td>((\d{4})-(\d{2})-(\d{2}))</td> <td></td> </tr> </tbody> </table>	Kind	Value	Annotation	minInclusive	2006-01-01		maxInclusive	2050-01-01		pattern	((\d{4})-(\d{2})-(\d{2}))	
Kind	Value	Annotation											
minInclusive	2006-01-01												
maxInclusive	2050-01-01												
pattern	((\d{4})-(\d{2})-(\d{2}))												
annotation	documentation Data wystawienia faktury korygowanej												
source	<pre> <xsd:element name="DataWystFaKorygowanej" type="tns:TDataI"> <xsd:annotation> <xsd:documentation>Data wystawienia faktury korygowanej</xsd:documentation> </xsd:annotation> </xsd:element> </pre>												

element **Faktura/FakturaRR/DaneFaKorygowanej/NrFaKorygowanej**

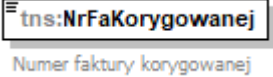
diagram										
namespace	http://crd.gov.pl/wzor/2024/10/31/10311/									
type	tns:TZnakowy									
properties	content simple									
facets	<table border="1"> <thead> <tr> <th>Kind</th> <th>Value</th> <th>Annotation</th> </tr> </thead> <tbody> <tr> <td>minLength</td> <td>1</td> <td></td> </tr> <tr> <td>maxLength</td> <td>256</td> <td></td> </tr> </tbody> </table>	Kind	Value	Annotation	minLength	1		maxLength	256	
Kind	Value	Annotation								
minLength	1									
maxLength	256									

annotation	documentation Numer faktury korygowanej
source	<pre><xsd:element name="NrFaKorygowanej" type="tns:TZnakowy"> <xsd:annotation> <xsd:documentation>Numer faktury korygowanej</xsd:documentation> </xsd:annotation> </xsd:element></pre>

element Faktura/FakturaRR/DaneFaKorygowanej/NrKSeF

diagram							
namespace	http://crd.gov.pl/wzor/2024/10/31/10311/						
type	etd:TWybor1						
properties	content simple						
facets	<table border="1"> <thead> <tr> <th>Kind</th> <th>Value</th> <th>Annotation</th> </tr> </thead> <tbody> <tr> <td>enumeration</td> <td>1</td> <td></td> </tr> </tbody> </table>	Kind	Value	Annotation	enumeration	1	
Kind	Value	Annotation					
enumeration	1						
annotation	documentation Znacznik numeru KSeF faktury korygowanej						
source	<pre><xsd:element name="NrKSeF" type="etd:TWybor1"> <xsd:annotation> <xsd:documentation>Znacznik numeru KSeF faktury korygowanej</xsd:documentation> </xsd:annotation> </xsd:element></pre>						

element Faktura/FakturaRR/DaneFaKorygowanej/NrKSeFFaKorygowanej

diagram							
namespace	http://crd.gov.pl/wzor/2024/10/31/10311/						
type	tns:TNumerKSeF						
properties	content simple						
facets	<table border="1"> <thead> <tr> <th>Kind</th> <th>Value</th> <th>Annotation</th> </tr> </thead> <tbody> <tr> <td>pattern</td> <td> <pre>{([1-9](\d{1-9}) ([1-9]\d){7}) M\d{9} [A-Z]{3}\d{7})-(20[2-9][0-9][2][1-9][0-9]{2} [3-9][0-9]{3})(0[1-9]1[0-2]) (0[1-9][1-2][0-9][3][0-1])-(0-9A-F){6})-?([0-9A-F]{6})-([0-9A-F]{2})</pre> </td> <td></td> </tr> </tbody> </table>	Kind	Value	Annotation	pattern	<pre>{([1-9](\d{1-9}) ([1-9]\d){7}) M\d{9} [A-Z]{3}\d{7})-(20[2-9][0-9][2][1-9][0-9]{2} [3-9][0-9]{3})(0[1-9]1[0-2]) (0[1-9][1-2][0-9][3][0-1])-(0-9A-F){6})-?([0-9A-F]{6})-([0-9A-F]{2})</pre>	
Kind	Value	Annotation					
pattern	<pre>{([1-9](\d{1-9}) ([1-9]\d){7}) M\d{9} [A-Z]{3}\d{7})-(20[2-9][0-9][2][1-9][0-9]{2} [3-9][0-9]{3})(0[1-9]1[0-2]) (0[1-9][1-2][0-9][3][0-1])-(0-9A-F){6})-?([0-9A-F]{6})-([0-9A-F]{2})</pre>						
annotation	documentation Numer identyfikujący fakturę korygowaną w KSeF						
source	<pre><xsd:element name="NrKSeFFaKorygowanej" type="tns:TNumerKSeF"> <xsd:annotation> <xsd:documentation>Numer identyfikujący fakturę korygowaną w KSeF</xsd:documentation> </xsd:annotation></pre>						

	<code></xsd:element></code>
--	-----------------------------------

element Faktura/FakturaRR/DaneFaKorygowanej/NrKSeFN

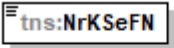
diagram	 <p>Znacznik faktury korygowanej wystawionej poza KSeF</p>
namespace	http://crd.gov.pl/wzor/2024/10/31/10311/
type	etd:TWybor1
properties	content simple
facets	Kind Value Annotation enumeration 1
annotation	documentation Znacznik faktury korygowanej wystawionej poza KSeF
source	<pre><xsd:element name="NrKSeFN" type="etd:TWybor1"> <xsd:annotation> <xsd:documentation>Znacznik faktury korygowanej wystawionej poza KSeF</xsd:documentation> </xsd:annotation> </xsd:element></pre>

element Faktura/FakturaRR/NrFaKorygowany

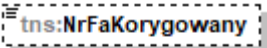
diagram	 <p>Poprawny numer faktury korygowanej w przypadku, gdy przyczyną korekty jest błędny numer faktury korygowanej. W polu NrFaKorygowanej należy wówczas wskazać ten błędny numer</p>
namespace	http://crd.gov.pl/wzor/2024/10/31/10311/
type	tns:TZnakowy
properties	minOcc 0 maxOcc 1 content simple
facets	Kind Value Annotation minLength 1 maxLength 256
annotation	documentation Poprawny numer faktury korygowanej w przypadku, gdy przyczyną korekty jest błędny numer faktury korygowanej. W polu NrFaKorygowanej należy wówczas wskazać ten błędny numer
source	<pre><xsd:element name="NrFaKorygowany" type="tns:TZnakowy" minOccurs="0"> <xsd:annotation> <xsd:documentation>Poprawny numer faktury korygowanej w przypadku, gdy przyczyną korekty jest błędny numer faktury korygowanej. W polu NrFaKorygowanej należy wówczas wskazać ten błędny numer</xsd:documentation> </xsd:annotation></pre>

</xsd:element>

element Faktura/FakturaRR/Podmiot1K

diagram	<p>W przypadku korekty danych dostawcy należy podać kompletne dane dostawcy występujące w fakturze korygowanej. Pole nie dotyczy przypadku korekty błędnego numeru NIP występującego w fakturze pierwotnej. Wówczas wymagana jest korekta faktury do wartości zerowych</p>
namespace	http://crd.gov.pl/wzor/2024/10/31/10311/
properties	minOcc 0 maxOcc 1 content complex
children	tns:DaneIdentyfikacyjne tns:Adres
annotation	documentation W przypadku korekty danych dostawcy należy podać kompletne dane dostawcy występujące w fakturze korygowanej. Pole nie dotyczy przypadku korekty błędnego numeru NIP występującego w fakturze pierwotnej. Wówczas wymagana jest korekta faktury do wartości zerowych
source	<pre><xsd:element name="Podmiot1K" minOccurs="0"> <xsd:annotation> <xsd:documentation>W przypadku korekty danych dostawcy należy podać kompletne dane dostawcy występujące w fakturze korygowanej. Pole nie dotyczy przypadku korekty błędnego numeru NIP występującego w fakturze pierwotnej. Wówczas wymagana jest korekta faktury do wartości zerowych</xsd:documentation> </xsd:annotation> <xsd:complexType> <xsd:sequence> <xsd:element name="DaneIdentyfikacyjne" type="tns:TPodmiot1"> <xsd:annotation> <xsd:documentation>Dane identyfikujące dostawcę</xsd:documentation> </xsd:annotation> </xsd:element> <xsd:element name="Adres" type="tns:TAdres"> <xsd:annotation> <xsd:documentation>Adres dostawcy</xsd:documentation> </xsd:annotation> </xsd:element> </xsd:sequence> </xsd:complexType> </xsd:element></pre>

element **Faktura/FakturaRR/Podmiot1K/DaneIdentyfikacyjne**

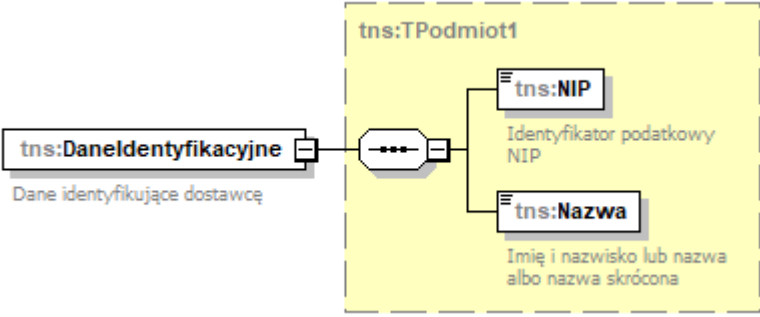
diagram	
namespace	http://crd.gov.pl/wzor/2024/10/31/10311/
type	tns:TPodmiot1
properties	content complex
children	tns:NIP tns:Nazwa
annotation	documentation Dane identyfikujące dostawcę
source	<pre><xsd:element name="DaneIdentyfikacyjne" type="tns:TPodmiot1"> <xsd:annotation> <xsd:documentation>Dane identyfikujące dostawcę</xsd:documentation> </xsd:annotation> </xsd:element></pre>

element **Faktura/FakturaRR/Podmiot1K/Adres**

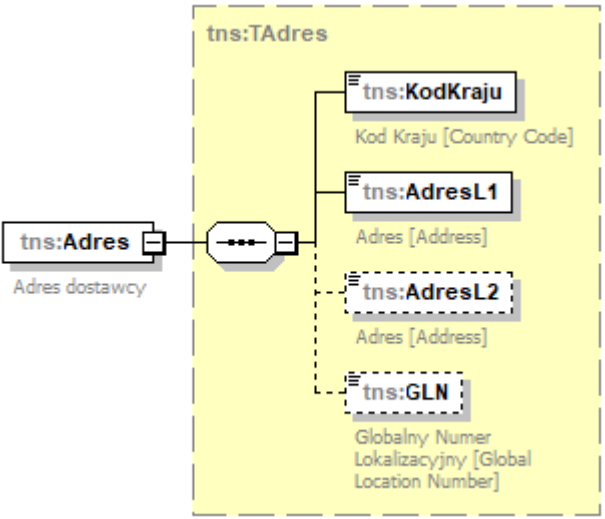
diagram	
namespace	http://crd.gov.pl/wzor/2024/10/31/10311/
type	tns:TAdres
properties	content complex
children	tns:KodKraju tns:AdresL1 tns:AdresL2 tns:GLN
annotation	documentation Adres dostawcy

source	<pre><xsd:element name="Adres" type="tns:TAdres"> <xsd:annotation> <xsd:documentation>Adres dostawcy</xsd:documentation> </xsd:annotation> </xsd:element></pre>
--------	-------------------------------------------------------------------------------------------------------------------------------------------------------------------------------------------------------------

element **Faktura/FakturaRR/Podmiot2K**

diagram	<p>W przypadku korekty danych nabywcy występującego jako Podmiot2 należy podać kompletne dane tego podmiotu występujące w fakturze korygowanej. Korekcie nie podlegają błędne numery identyfikujące nabywcę. W przypadku korygowania pozostałych danych nabywcy wskazany numer identyfikacyjny musi być identyczny z numerem w części Podmiot2 faktury korygującej</p>
namespace	http://crd.gov.pl/wzor/2024/10/31/10311/
properties	minOcc 0 maxOcc 1 content complex
children	tns:DaneIdentyfikacyjne tns:Adres
annotation	documentation W przypadku korekty danych nabywcy występującego jako Podmiot2 należy podać kompletne dane tego podmiotu występujące w fakturze korygowanej. Korekcie nie podlegają błędne numery identyfikujące nabywcę. W przypadku korygowania pozostałych danych nabywcy wskazany numer identyfikacyjny musi być identyczny z numerem w części Podmiot2 faktury korygującej
source	<pre><xsd:element name="Podmiot2K" minOccurs="0"> <xsd:annotation> <xsd:documentation>W przypadku korekty danych nabywcy występującego jako Podmiot2 należy podać kompletne dane tego podmiotu występujące w fakturze korygowanej. Korekcie nie podlegają błędne numery identyfikujące nabywcę. W przypadku korygowania pozostałych danych nabywcy wskazany numer identyfikacyjny musi być identyczny z numerem w części Podmiot2 faktury korygującej</xsd:documentation> </xsd:annotation> <xsd:complexType> <xsd:sequence> <xsd:element name="DaneIdentyfikacyjne" type="tns:TPodmiot1"> <xsd:annotation> <xsd:documentation>Dane identyfikujące nabywcę</xsd:documentation> </xsd:annotation> </xsd:element> <xsd:element name="Adres" type="tns:TAdres"> <xsd:annotation> <xsd:documentation>Adres nabywcy</xsd:documentation> </xsd:annotation> </xsd:element> </xsd:sequence> </xsd:complexType> </xsd:element></pre>

```

</xsd:annotation>
</xsd:element>
</xsd:sequence>
</xsd:complexType>
</xsd:element>

```

element **Faktura/FakturaRR/Podmiot2K/DaneIdentyfikacyjne**

diagram	
namespace	http://crd.gov.pl/wzor/2024/10/31/10311/
type	tns:TPodmiot1
properties	content complex
children	tns:NIP tns:Nazwa
annotation	documentation Dane identyfikujące nabywcę
source	<pre> <xsd:element name="DaneIdentyfikacyjne" type="tns:TPodmiot1"> <xsd:annotation> <xsd:documentation>Dane identyfikujące nabywcę</xsd:documentation> </xsd:annotation> </xsd:element> </pre>

element **Faktura/FakturaRR/Podmiot2K/Adres**

diagram	
---------	--

namespace	http://crd.gov.pl/wzor/2024/10/31/10311/
type	tns:TAdres
properties	content complex
children	tns:KodKraju tns:AdresL1 tns:AdresL2 tns:GLN
annotation	documentation Adres nabywcy
source	<pre><xsd:element name="Adres" type="tns:TAdres"> <xsd:annotation> <xsd:documentation>Adres nabywcy</xsd:documentation> </xsd:annotation> </xsd:element></pre>

element Faktura/FakturaRR/DokumentZaplatty

diagram	<p>The diagram shows a class tns:DokumentZaplatty (dashed border) with a multiplicity of 0..50 and the annotation "Dane dokumentu/-ów zapłaty". It contains a sequence of two elements: tns:NrDokumentu (solid border) and tns>DataDokumentu (dashed border). The tns:NrDokumentu element has the annotation "Dane identyfikacyjne dokumentu, o którym mowa w art. 116 ust. 6 pkt 3 lub dokumentu potwierdzającego dokonanie zapłaty zaliczki, o którym mowa w art. 116 ust. 9 pkt 1 i ust. 9b ustawy VAT". The tns>DataDokumentu element has the annotation "Data dokumentu potwierdzającego dokonanie zapłaty lub zapłaty zaliczki".</p>
namespace	http://crd.gov.pl/wzor/2024/10/31/10311/
properties	minOcc 0 maxOcc 50 content complex
children	tns:NrDokumentu tns>DataDokumentu
annotation	documentation Dane dokumentu/-ów zapłaty
source	<pre><xsd:element name="DokumentZaplatty" minOccurs="0" maxOccurs="50"> <xsd:annotation> <xsd:documentation>Dane dokumentu/-ów zapłaty</xsd:documentation> </xsd:annotation> <xsd:complexType> <xsd:sequence> <xsd:element name="NrDokumentu" type="tns:TZnakowy"> <xsd:annotation> <xsd:documentation>Dane identyfikacyjne dokumentu, o którym mowa w art. 116 ust. 6 pkt 3 lub dokumentu potwierdzającego dokonanie zapłaty zaliczki, o którym mowa w art. 116 ust. 9 pkt 1 i ust. 9b ustawy VAT</xsd:documentation> </xsd:annotation> </xsd:element> <xsd:element name="DataDokumentu" type="tns:TData" minOccurs="0"> <xsd:annotation> <xsd:documentation>Data dokumentu potwierdzającego dokonanie zapłaty lub zapłaty zaliczki</xsd:documentation> </xsd:annotation> </xsd:element> </xsd:sequence> </xsd:complexType> </xsd:element></pre>

	<pre> </xsd:element> </xsd:sequence> </xsd:complexType> </xsd:element> </pre>
--	-------------------------------------------------------------------------------------------------------

element Faktura/FakturaRR/DokumentZaplatty/NrDokumentu

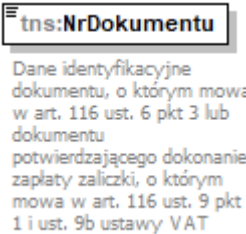
diagram										
namespace	http://crd.gov.pl/wzor/2024/10/31/10311/									
type	tns:TZnakowy									
properties	content simple									
facets	<table border="1"> <thead> <tr> <th>Kind</th> <th>Value</th> <th>Annotation</th> </tr> </thead> <tbody> <tr> <td>minLength</td> <td>1</td> <td></td> </tr> <tr> <td>maxLength</td> <td>256</td> <td></td> </tr> </tbody> </table>	Kind	Value	Annotation	minLength	1		maxLength	256	
Kind	Value	Annotation								
minLength	1									
maxLength	256									
annotation	documentation Dane identyfikacyjne dokumentu, o którym mowa w art. 116 ust. 6 pkt 3 lub dokumentu potwierdzającego dokonanie zapłaty zaliczki, o którym mowa w art. 116 ust. 9 pkt 1 i ust. 9b ustawy VAT									
source	<pre> <xsd:element name="NrDokumentu" type="tns:TZnakowy"> <xsd:annotation> <xsd:documentation>Dane identyfikacyjne dokumentu, o którym mowa w art. 116 ust. 6 pkt 3 lub dokumentu potwierdzającego dokonanie zapłaty zaliczki, o którym mowa w art. 116 ust. 9 pkt 1 i ust. 9b ustawy VAT</xsd:documentation> </xsd:annotation> </xsd:element> </pre>									

element Faktura/FakturaRR/DokumentZaplatty/DataDokumentu

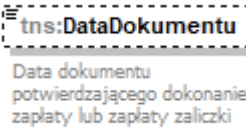
diagram													
namespace	http://crd.gov.pl/wzor/2024/10/31/10311/												
type	tns:TData												
properties	<table border="1"> <tbody> <tr> <td>minOcc</td> <td>0</td> </tr> <tr> <td>maxOcc</td> <td>1</td> </tr> <tr> <td>content</td> <td>simple</td> </tr> </tbody> </table>	minOcc	0	maxOcc	1	content	simple						
minOcc	0												
maxOcc	1												
content	simple												
facets	<table border="1"> <thead> <tr> <th>Kind</th> <th>Value</th> <th>Annotation</th> </tr> </thead> <tbody> <tr> <td>minInclusive</td> <td>2016-07-01</td> <td></td> </tr> <tr> <td>maxInclusive</td> <td>2050-01-01</td> <td></td> </tr> <tr> <td>pattern</td> <td>((\d{4})-(\d{2})-(\d{2}))</td> <td></td> </tr> </tbody> </table>	Kind	Value	Annotation	minInclusive	2016-07-01		maxInclusive	2050-01-01		pattern	((\d{4})-(\d{2})-(\d{2}))	
Kind	Value	Annotation											
minInclusive	2016-07-01												
maxInclusive	2050-01-01												
pattern	((\d{4})-(\d{2})-(\d{2}))												
annotation	documentation Data dokumentu potwierdzającego dokonanie zapłaty lub zapłaty zaliczki												

source	<pre><xsd:element name="DataDokumentu" type="tns:TData" minOccurs="0"> <xsd:annotation> <xsd:documentation>Data dokumentu potwierdzającego dokonanie zapłaty lub zapłaty zaliczki</xsd:documentation> </xsd:annotation> </xsd:element></pre>
--------	------------------------------------------------------------------------------------------------------------------------------------------------------------------------------------------------------------------------------------------------------------------------------------------

element **Faktura/FakturaRR/DodatkowyOpis**

diagram	
namespace	http://crd.gov.pl/wzor/2024/10/31/10311/
type	tns:TKluczWartosc
properties	minOcc 0 maxOcc 10000 content complex
children	tns:NrWiersza tns:Klucz tns:Wartosc
annotation	documentation Pola rezerwowe przeznaczone dla wykazywania dodatkowych informacji na fakturze, w tym wymaganych przepisami prawa, dla których nie przewidziano innych pól/elementów
source	<pre><xsd:element name="DodatkowyOpis" type="tns:TKluczWartosc" minOccurs="0" maxOccurs="10000"> <xsd:annotation> <xsd:documentation>Pola rezerwowe przeznaczone dla wykazywania dodatkowych informacji na fakturze, w tym wymaganych przepisami prawa, dla których nie przewidziano innych pól/elementów</xsd:documentation> </xsd:annotation> </xsd:element></pre>

element Faktura/FakturaRR/FakturaRRWiersz

diagram

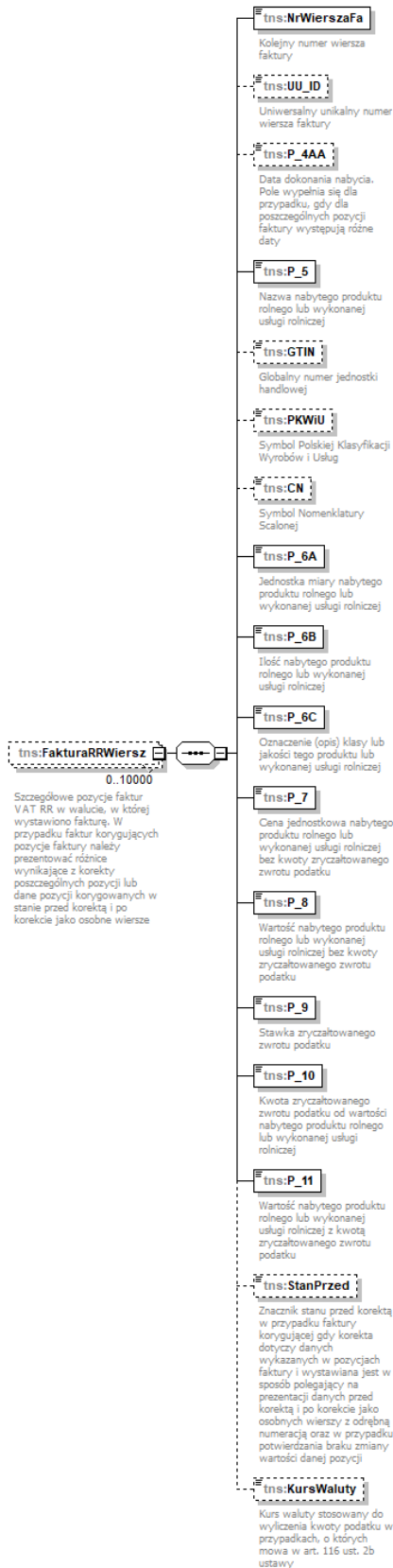

namespace	http://crd.gov.pl/wzor/2024/10/31/10311/
properties	minOcc 0 maxOcc 10000 content complex
children	tns:NrWierszaFa tns:UU_ID tns:P_4AA tns:P_5 tns:GTIN tns:PKWiU tns:CN tns:P_6A tns:P_6B tns:P_6C tns:P_7 tns:P_8 tns:P_9 tns:P_10 tns:P_11 tns:StanPrzed tns:KursWaluty
annotation	documentation Szczegółowe pozycje faktur VAT RR w walucie, w której wystawiono fakturę. W przypadku faktur korygujących pozycje faktury należy prezentować różnice wynikające z korekty poszczególnych pozycji lub dane pozycji korygowanych w stanie przed korektą i po korekcie jako osobne wiersze
source	<pre> <xsd:element name="FakturaRRWiersz" minOccurs="0" maxOccurs="10000"> <xsd:annotation> <xsd:documentation>Szczegółowe pozycje faktur VAT RR w walucie, w której wystawiono fakturę. W przypadku faktur korygujących pozycje faktury należy prezentować różnice wynikające z korekty poszczególnych pozycji lub dane pozycji korygowanych w stanie przed korektą i po korekcie jako osobne wiersze</xsd:documentation> </xsd:annotation> <xsd:complexType> <xsd:sequence> <xsd:element name="NrWierszaFa" type="tns:TNaturalny"> <xsd:annotation> <xsd:documentation>Kolejny numer wiersza faktury</xsd:documentation> </xsd:annotation> </xsd:element> <xsd:element name="UU_ID" type="tns:TZnakowy50" minOccurs="0"> <xsd:annotation> <xsd:documentation>Uniwersalny unikalny numer wiersza faktury</xsd:documentation> </xsd:annotation> </xsd:element> <xsd:element name="P_4AA" type="tns:TDataT" minOccurs="0"> <xsd:annotation> <xsd:documentation>Data dokonania nabycia. Pole wypełnia się dla przypadku, gdy dla poszczególnych pozycji faktury występują różne daty</xsd:documentation> </xsd:annotation> </xsd:element> <xsd:element name="P_5" type="tns:TZnakowy"> <xsd:annotation> <xsd:documentation>Nazwa nabytego produktu rolnego lub wykonanej usługi rolniczej</xsd:documentation> </xsd:annotation> </xsd:element> <xsd:element name="GTIN" type="tns:TZnakowy20" minOccurs="0"> <xsd:annotation> <xsd:documentation>Globalny numer jednostki handlowej</xsd:documentation> </xsd:annotation> </xsd:element> <xsd:element name="PKWiU" type="tns:TZnakowy50" minOccurs="0"> <xsd:annotation> <xsd:documentation>Symbol Polskiej Klasyfikacji Wyrobów i Usług</xsd:documentation> </xsd:annotation> </xsd:element> </xsd:sequence> </xsd:complexType> </xsd:element> </pre>



```

</xsd:element>
<xsd:element name="CN" type="tns:TZnakowy50" minOccurs="0">
  <xsd:annotation>
    <xsd:documentation>Symbol Nomenklatury Scalonej</xsd:documentation>
  </xsd:annotation>
</xsd:element>
<xsd:element name="P_6A" type="tns:TZnakowy">
  <xsd:annotation>
    <xsd:documentation>Jednostka miary nabytego produktu rolnego lub
wykonanej usługi rolniczej</xsd:documentation>
  </xsd:annotation>
</xsd:element>
<xsd:element name="P_6B" type="tns:TIlosci">
  <xsd:annotation>
    <xsd:documentation>Ilość nabytego produktu rolnego lub wykonanej usługi
rolniczej</xsd:documentation>
  </xsd:annotation>
</xsd:element>
<xsd:element name="P_6C" type="tns:TZnakowy">
  <xsd:annotation>
    <xsd:documentation>Oznaczenie (opis) klasy lub jakości tego produktu lub
wykonanej usługi rolniczej</xsd:documentation>
  </xsd:annotation>
</xsd:element>
<xsd:element name="P_7" type="tns:TKwotowy2">
  <xsd:annotation>
    <xsd:documentation>Cena jednostkowa nabytego produktu rolnego lub
wykonanej usługi rolniczej bez kwoty zryczałtowanego zwrotu
podatku</xsd:documentation>
  </xsd:annotation>
</xsd:element>
<xsd:element name="P_8" type="tns:TKwotowy">
  <xsd:annotation>
    <xsd:documentation>Wartość nabytego produktu rolnego lub wykonanej
usługi rolniczej bez kwoty zryczałtowanego zwrotu podatku</xsd:documentation>
  </xsd:annotation>
</xsd:element>
<xsd:element name="P_9" type="tns:TStawkaPodatku">
  <xsd:annotation>
    <xsd:documentation>Stawka zryczałtowanego zwrotu
podatku</xsd:documentation>
  </xsd:annotation>
</xsd:element>
<xsd:element name="P_10" type="tns:TKwotowy">
  <xsd:annotation>
    <xsd:documentation>Kwota zryczałtowanego zwrotu podatku od wartości
nabytego produktu rolnego lub wykonanej usługi rolniczej</xsd:documentation>
  </xsd:annotation>
</xsd:element>
<xsd:element name="P_11" type="tns:TKwotowy">
  <xsd:annotation>
    <xsd:documentation>Wartość nabytego produktu rolnego lub wykonanej
usługi rolniczej z kwotą zryczałtowanego zwrotu podatku</xsd:documentation>
  </xsd:annotation>
</xsd:element>

```

	<pre> <xsd:element name="StanPrzed" type="etd:Twybor1" minOccurs="0"> <xsd:annotation> <xsd:documentation>Znacznik stanu przed korektą w przypadku faktury korygującej gdy korekta dotyczy danych wykazanych w pozycjach faktury i wystawiana jest w sposób polegający na prezentacji danych przed korektą i po korekcie jako osobnych wierszy z odrębną numeracją oraz w przypadku potwierdzania braku zmiany wartości danej pozycji</xsd:documentation> </xsd:annotation> </xsd:element> <xsd:element name="KursWaluty" type="tns:TIlosci" minOccurs="0"> <xsd:annotation> <xsd:documentation>Kurs waluty stosowany do wyliczenia kwoty podatku w przypadkach, o których mowa w art. 116 ust. 2b ustawy</xsd:documentation> </xsd:annotation> </xsd:element> </xsd:sequence> </xsd:complexType> </xsd:element> </pre>
--	-----------------------------------------------------------------------------------------------------------------------------------------------------------------------------------------------------------------------------------------------------------------------------------------------------------------------------------------------------------------------------------------------------------------------------------------------------------------------------------------------------------------------------------------------------------------------------------------------------------------------------------------------------------------------------------------------------------------------------------------------------------------------------------------------------------------------------------------------------------------------------------------------------------------------------------

element Faktura/FakturaRR/FakturaRRWiersz/NrWierszaFa

diagram													
namespace	http://crd.gov.pl/wzor/2024/10/31/10311/												
type	tns:TNaturalny												
properties	content simple												
facets	<table border="1"> <thead> <tr> <th>Kind</th> <th>Value</th> <th>Annotation</th> </tr> </thead> <tbody> <tr> <td>minExclusive</td> <td>0</td> <td></td> </tr> <tr> <td>totalDigits</td> <td>14</td> <td></td> </tr> <tr> <td>whiteSpace</td> <td>collapse</td> <td></td> </tr> </tbody> </table>	Kind	Value	Annotation	minExclusive	0		totalDigits	14		whiteSpace	collapse	
Kind	Value	Annotation											
minExclusive	0												
totalDigits	14												
whiteSpace	collapse												
annotation	documentation Kolejny numer wiersza faktury												
source	<pre> <xsd:element name="NrWierszaFa" type="tns:TNaturalny"> <xsd:annotation> <xsd:documentation>Kolejny numer wiersza faktury</xsd:documentation> </xsd:annotation> </xsd:element> </pre>												

element Faktura/FakturaRR/FakturaRRWiersz/UU_ID

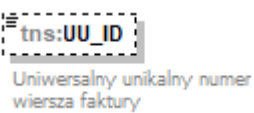
diagram					
namespace	http://crd.gov.pl/wzor/2024/10/31/10311/				
type	tns:TZnakowy50				
properties	<table border="1"> <tbody> <tr> <td>minOcc</td> <td>0</td> </tr> <tr> <td>maxOcc</td> <td>1</td> </tr> </tbody> </table>	minOcc	0	maxOcc	1
minOcc	0				
maxOcc	1				

	content simple
facets	Kind Value Annotation minLength 1 maxLength 50
annotation	documentation Uniwersalny unikalny numer wiersza faktury
source	<pre><xsd:element name="UU_ID" type="tns:TZnakowy50" minOccurs="0"> <xsd:annotation> <xsd:documentation>Uniwersalny unikalny numer wiersza faktury</xsd:documentation> </xsd:annotation> </xsd:element></pre>

element Faktura/FakturaRR/FakturaRRWiersz/P_4AA

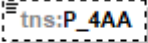
diagram	 <p>Data dokonania nabycia. Pole wypełnia się dla przypadku, gdy dla poszczególnych pozycji faktury występują różne daty</p>
namespace	http://crd.gov.pl/wzor/2024/10/31/10311/
type	tns:TDataT
properties	minOcc 0 maxOcc 1 content simple
facets	Kind Value Annotation minInclusive 2006-01-01 maxInclusive 2050-01-01 pattern ((\d{4})-(\d{2})-(\d{2}))
annotation	documentation Data dokonania nabycia. Pole wypełnia się dla przypadku, gdy dla poszczególnych pozycji faktury występują różne daty
source	<pre><xsd:element name="P_4AA" type="tns:TDataT" minOccurs="0"> <xsd:annotation> <xsd:documentation>Data dokonania nabycia. Pole wypełnia się dla przypadku, gdy dla poszczególnych pozycji faktury występują różne daty</xsd:documentation> </xsd:annotation> </xsd:element></pre>

element Faktura/FakturaRR/FakturaRRWiersz/P_5

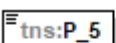
diagram	 <p>Nazwa nabytego produktu rolnego lub wykonanej usługi rolniczej</p>
namespace	http://crd.gov.pl/wzor/2024/10/31/10311/
type	tns:TZnakowy
properties	content simple

facets	<table border="1"> <thead> <tr> <th>Kind</th> <th>Value</th> <th>Annotation</th> </tr> </thead> <tbody> <tr> <td>minLength</td> <td>1</td> <td></td> </tr> <tr> <td>maxLength</td> <td>256</td> <td></td> </tr> </tbody> </table>	Kind	Value	Annotation	minLength	1		maxLength	256	
Kind	Value	Annotation								
minLength	1									
maxLength	256									
annotation	documentation Nazwa nabytego produktu rolnego lub wykonanej usługi rolniczej									
source	<pre><xsd:element name="P_5" type="tns:TZnakowy"> <xsd:annotation> <xsd:documentation>Nazwa nabytego produktu rolnego lub wykonanej usługi rolniczej</xsd:documentation> </xsd:annotation> </xsd:element></pre>									

element Faktura/FakturaRR/FakturaRRWiersz/GTIN

diagram	 <p>Globalny numer jednostki handlowej</p>									
namespace	http://crd.gov.pl/wzor/2024/10/31/10311/									
type	tns:TZnakowy20									
properties	<table border="1"> <tbody> <tr> <td>minOcc</td> <td>0</td> </tr> <tr> <td>maxOcc</td> <td>1</td> </tr> <tr> <td>content</td> <td>simple</td> </tr> </tbody> </table>	minOcc	0	maxOcc	1	content	simple			
minOcc	0									
maxOcc	1									
content	simple									
facets	<table border="1"> <thead> <tr> <th>Kind</th> <th>Value</th> <th>Annotation</th> </tr> </thead> <tbody> <tr> <td>minLength</td> <td>1</td> <td></td> </tr> <tr> <td>maxLength</td> <td>20</td> <td></td> </tr> </tbody> </table>	Kind	Value	Annotation	minLength	1		maxLength	20	
Kind	Value	Annotation								
minLength	1									
maxLength	20									
annotation	documentation Globalny numer jednostki handlowej									
source	<pre><xsd:element name="GTIN" type="tns:TZnakowy20" minOccurs="0"> <xsd:annotation> <xsd:documentation>Globalny numer jednostki handlowej</xsd:documentation> </xsd:annotation> </xsd:element></pre>									

element Faktura/FakturaRR/FakturaRRWiersz/PKWiU

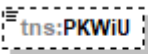
diagram	 <p>Symbol Polskiej Klasyfikacji Wyrobów i Usług</p>									
namespace	http://crd.gov.pl/wzor/2024/10/31/10311/									
type	tns:TZnakowy50									
properties	<table border="1"> <tbody> <tr> <td>minOcc</td> <td>0</td> </tr> <tr> <td>maxOcc</td> <td>1</td> </tr> <tr> <td>content</td> <td>simple</td> </tr> </tbody> </table>	minOcc	0	maxOcc	1	content	simple			
minOcc	0									
maxOcc	1									
content	simple									
facets	<table border="1"> <thead> <tr> <th>Kind</th> <th>Value</th> <th>Annotation</th> </tr> </thead> <tbody> <tr> <td>minLength</td> <td>1</td> <td></td> </tr> <tr> <td>maxLength</td> <td>50</td> <td></td> </tr> </tbody> </table>	Kind	Value	Annotation	minLength	1		maxLength	50	
Kind	Value	Annotation								
minLength	1									
maxLength	50									
annotation	documentation Symbol Polskiej Klasyfikacji Wyrobów i Usług									
source	<pre><xsd:element name="PKWiU" type="tns:TZnakowy50" minOccurs="0"></pre>									

	<pre> <xsd:annotation> <xsd:documentation>Symbol Polskiej Klasyfikacji Wyrobów i Usług</xsd:documentation> </xsd:annotation> </xsd:element> </pre>
--	--------------------------------------------------------------------------------------------------------------------------------------------------------------------------------------

element **Faktura/FakturaRR/FakturaRRWiersz/CN**

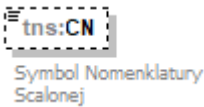
diagram										
namespace	http://crd.gov.pl/wzor/2024/10/31/10311/									
type	tns:TZnakowy50									
properties	minOcc 0 maxOcc 1 content simple									
facets	<table border="1"> <thead> <tr> <th>Kind</th> <th>Value</th> <th>Annotation</th> </tr> </thead> <tbody> <tr> <td>minLength</td> <td>1</td> <td></td> </tr> <tr> <td>maxLength</td> <td>50</td> <td></td> </tr> </tbody> </table>	Kind	Value	Annotation	minLength	1		maxLength	50	
Kind	Value	Annotation								
minLength	1									
maxLength	50									
annotation	documentation Symbol Nomenklatury Scalonej									
source	<pre> <xsd:element name="CN" type="tns:TZnakowy50" minOccurs="0"> <xsd:annotation> <xsd:documentation>Symbol Nomenklatury Scalonej</xsd:documentation> </xsd:annotation> </xsd:element> </pre>									

element **Faktura/FakturaRR/FakturaRRWiersz/P_6A**

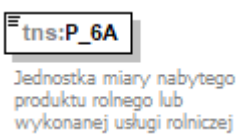
diagram										
namespace	http://crd.gov.pl/wzor/2024/10/31/10311/									
type	tns:TZnakowy									
properties	content simple									
facets	<table border="1"> <thead> <tr> <th>Kind</th> <th>Value</th> <th>Annotation</th> </tr> </thead> <tbody> <tr> <td>minLength</td> <td>1</td> <td></td> </tr> <tr> <td>maxLength</td> <td>256</td> <td></td> </tr> </tbody> </table>	Kind	Value	Annotation	minLength	1		maxLength	256	
Kind	Value	Annotation								
minLength	1									
maxLength	256									
annotation	documentation Jednostka miary nabytego produktu rolnego lub wykonanej usługi rolniczej									
source	<pre> <xsd:element name="P_6A" type="tns:TZnakowy"> <xsd:annotation> <xsd:documentation>Jednostka miary nabytego produktu rolnego lub wykonanej usługi rolniczej</xsd:documentation> </xsd:annotation> </xsd:element> </pre>									

element **Faktura/FakturaRR/FakturaRRWiersz/P_6B**

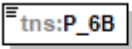
diagram	 <p>Ilość nabytego produktu rolnego lub wykonanej usługi rolniczej</p>												
namespace	http://crd.gov.pl/wzor/2024/10/31/10311/												
type	tns:TIlosci												
properties	content simple												
facets	<table border="1"> <thead> <tr> <th>Kind</th> <th>Value</th> <th>Annotation</th> </tr> </thead> <tbody> <tr> <td>totalDigits</td> <td>22</td> <td></td> </tr> <tr> <td>fractionDigits</td> <td>6</td> <td></td> </tr> <tr> <td>pattern</td> <td>-?([1-9]d{0,15} 0)(\.\d{1,6})?</td> <td></td> </tr> </tbody> </table>	Kind	Value	Annotation	totalDigits	22		fractionDigits	6		pattern	-?([1-9]d{0,15} 0)(\.\d{1,6})?	
Kind	Value	Annotation											
totalDigits	22												
fractionDigits	6												
pattern	-?([1-9]d{0,15} 0)(\.\d{1,6})?												
annotation	documentation Ilość nabytego produktu rolnego lub wykonanej usługi rolniczej												
source	<pre><xsd:element name="P_6B" type="tns:TIlosci"> <xsd:annotation> <xsd:documentation>Ilość nabytego produktu rolnego lub wykonanej usługi rolniczej</xsd:documentation> </xsd:annotation> </xsd:element></pre>												

element **Faktura/FakturaRR/FakturaRRWiersz/P_6C**

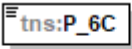
diagram	 <p>Oznaczenie (opis) klasy lub jakości tego produktu lub wykonanej usługi rolniczej</p>									
namespace	http://crd.gov.pl/wzor/2024/10/31/10311/									
type	tns:TZnakowy									
properties	content simple									
facets	<table border="1"> <thead> <tr> <th>Kind</th> <th>Value</th> <th>Annotation</th> </tr> </thead> <tbody> <tr> <td>minLength</td> <td>1</td> <td></td> </tr> <tr> <td>maxLength</td> <td>256</td> <td></td> </tr> </tbody> </table>	Kind	Value	Annotation	minLength	1		maxLength	256	
Kind	Value	Annotation								
minLength	1									
maxLength	256									
annotation	documentation Oznaczenie (opis) klasy lub jakości tego produktu lub wykonanej usługi rolniczej									
source	<pre><xsd:element name="P_6C" type="tns:TZnakowy"> <xsd:annotation> <xsd:documentation>Oznaczenie (opis) klasy lub jakości tego produktu lub wykonanej usługi rolniczej</xsd:documentation> </xsd:annotation> </xsd:element></pre>									

element **Faktura/FakturaRR/FakturaRRWiersz/P_7**

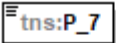
diagram	 <p>Cena jednostkowa nabytego produktu rolnego lub wykonanej usługi rolniczej bez kwoty zryczałtowanego zwrotu podatku</p>												
namespace	http://crd.gov.pl/wzor/2024/10/31/10311/												
type	tns:TKwotowy2												
properties	content simple												
facets	<table border="1"> <thead> <tr> <th>Kind</th> <th>Value</th> <th>Annotation</th> </tr> </thead> <tbody> <tr> <td>totalDigits</td> <td>22</td> <td></td> </tr> <tr> <td>fractionDigits</td> <td>8</td> <td></td> </tr> <tr> <td>pattern</td> <td>-?([1-9]d{0,13})0(\.d{1,8})?</td> <td></td> </tr> </tbody> </table>	Kind	Value	Annotation	totalDigits	22		fractionDigits	8		pattern	-?([1-9]d{0,13})0(\.d{1,8})?	
Kind	Value	Annotation											
totalDigits	22												
fractionDigits	8												
pattern	-?([1-9]d{0,13})0(\.d{1,8})?												
annotation	documentation Cena jednostkowa nabytego produktu rolnego lub wykonanej usługi rolniczej bez kwoty zryczałtowanego zwrotu podatku												
source	<pre><xsd:element name="P_7" type="tns:TKwotowy2"> <xsd:annotation> <xsd:documentation>Cena jednostkowa nabytego produktu rolnego lub wykonanej usługi rolniczej bez kwoty zryczałtowanego zwrotu podatku</xsd:documentation> </xsd:annotation> </xsd:element></pre>												

element **Faktura/FakturaRR/FakturaRRWiersz/P_8**

diagram	 <p>Wartość nabytego produktu rolnego lub wykonanej usługi rolniczej bez kwoty zryczałtowanego zwrotu podatku</p>												
namespace	http://crd.gov.pl/wzor/2024/10/31/10311/												
type	tns:TKwotowy												
properties	content simple												
facets	<table border="1"> <thead> <tr> <th>Kind</th> <th>Value</th> <th>Annotation</th> </tr> </thead> <tbody> <tr> <td>totalDigits</td> <td>18</td> <td></td> </tr> <tr> <td>fractionDigits</td> <td>2</td> <td></td> </tr> <tr> <td>pattern</td> <td>-?([1-9]d{0,15})0(\.d{1,2})?</td> <td></td> </tr> </tbody> </table>	Kind	Value	Annotation	totalDigits	18		fractionDigits	2		pattern	-?([1-9]d{0,15})0(\.d{1,2})?	
Kind	Value	Annotation											
totalDigits	18												
fractionDigits	2												
pattern	-?([1-9]d{0,15})0(\.d{1,2})?												
annotation	documentation Wartość nabytego produktu rolnego lub wykonanej usługi rolniczej bez kwoty zryczałtowanego zwrotu podatku												
source	<pre><xsd:element name="P_8" type="tns:TKwotowy"> <xsd:annotation> <xsd:documentation>Wartość nabytego produktu rolnego lub wykonanej usługi rolniczej bez kwoty zryczałtowanego zwrotu podatku</xsd:documentation> </xsd:annotation> </xsd:element></pre>												

element **Faktura/FakturaRR/FakturaRRWiersz/P_9**

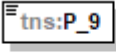
diagram	 <p>Stawka zryczałtowanego zwrotu podatku</p>																								
namespace	http://crd.gov.pl/wzor/2024/10/31/10311/																								
type	tns:TStawkaPodatku																								
properties	content simple																								
facets	<table border="1"> <thead> <tr> <th>Kind</th> <th>Value</th> <th>Annotation</th> </tr> </thead> <tbody> <tr> <td>minInclusive</td> <td>0</td> <td></td> </tr> <tr> <td>maxInclusive</td> <td>100</td> <td></td> </tr> <tr> <td>totalDigits</td> <td>5</td> <td></td> </tr> <tr> <td>fractionDigits</td> <td>2</td> <td></td> </tr> <tr> <td>whiteSpace</td> <td>collapse</td> <td></td> </tr> <tr> <td>enumeration</td> <td>6.5</td> <td></td> </tr> <tr> <td>enumeration</td> <td>7</td> <td></td> </tr> </tbody> </table>	Kind	Value	Annotation	minInclusive	0		maxInclusive	100		totalDigits	5		fractionDigits	2		whiteSpace	collapse		enumeration	6.5		enumeration	7	
Kind	Value	Annotation																							
minInclusive	0																								
maxInclusive	100																								
totalDigits	5																								
fractionDigits	2																								
whiteSpace	collapse																								
enumeration	6.5																								
enumeration	7																								
annotation	documentation Stawka zryczałtowanego zwrotu podatku																								
source	<pre><xsd:element name="P_9" type="tns:TStawkaPodatku"> <xsd:annotation> <xsd:documentation>Stawka zryczałtowanego zwrotu podatku</xsd:documentation> </xsd:annotation> </xsd:element></pre>																								

element **Faktura/FakturaRR/FakturaRRWiersz/P_10**

diagram	 <p>Kwota zryczałtowanego zwrotu podatku od wartości nabytego produktu rolnego lub wykonanej usługi rolniczej</p>												
namespace	http://crd.gov.pl/wzor/2024/10/31/10311/												
type	tns:TKwotowy												
properties	content simple												
facets	<table border="1"> <thead> <tr> <th>Kind</th> <th>Value</th> <th>Annotation</th> </tr> </thead> <tbody> <tr> <td>totalDigits</td> <td>18</td> <td></td> </tr> <tr> <td>fractionDigits</td> <td>2</td> <td></td> </tr> <tr> <td>pattern</td> <td>-?([1-9]d{0,15} 0)(\.\d{1,2})?</td> <td></td> </tr> </tbody> </table>	Kind	Value	Annotation	totalDigits	18		fractionDigits	2		pattern	-?([1-9]d{0,15} 0)(\.\d{1,2})?	
Kind	Value	Annotation											
totalDigits	18												
fractionDigits	2												
pattern	-?([1-9]d{0,15} 0)(\.\d{1,2})?												
annotation	documentation Kwota zryczałtowanego zwrotu podatku od wartości nabytego produktu rolnego lub wykonanej usługi rolniczej												
source	<pre><xsd:element name="P_10" type="tns:TKwotowy"> <xsd:annotation> <xsd:documentation>Kwota zryczałtowanego zwrotu podatku od wartości nabytego produktu rolnego lub wykonanej usługi rolniczej</xsd:documentation> </xsd:annotation> </xsd:element></pre>												

element **Faktura/FakturaRR/FakturaRRWiersz/P_11**

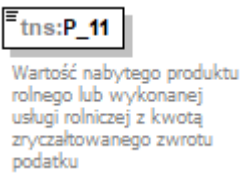
diagram	 <p>Wartość nabytego produktu rolnego lub wykonanej usługi rolniczej z kwotą zryczałtowanego zwrotu podatku</p>												
namespace	http://crd.gov.pl/wzor/2024/10/31/10311/												
type	tns:TKwotowy												
properties	content simple												
facets	<table border="1"> <thead> <tr> <th>Kind</th> <th>Value</th> <th>Annotation</th> </tr> </thead> <tbody> <tr> <td>totalDigits</td> <td>18</td> <td></td> </tr> <tr> <td>fractionDigits</td> <td>2</td> <td></td> </tr> <tr> <td>pattern</td> <td>-?([1-9]d{0,15} 0)(\.\d{1,2})?</td> <td></td> </tr> </tbody> </table>	Kind	Value	Annotation	totalDigits	18		fractionDigits	2		pattern	-?([1-9]d{0,15} 0)(\.\d{1,2})?	
Kind	Value	Annotation											
totalDigits	18												
fractionDigits	2												
pattern	-?([1-9]d{0,15} 0)(\.\d{1,2})?												
annotation	documentation Wartość nabytego produktu rolnego lub wykonanej usługi rolniczej z kwotą zryczałtowanego zwrotu podatku												
source	<pre><xsd:element name="P_11" type="tns:TKwotowy"> <xsd:annotation> <xsd:documentation>Wartość nabytego produktu rolnego lub wykonanej usługi rolniczej z kwotą zryczałtowanego zwrotu podatku</xsd:documentation> </xsd:annotation> </xsd:element></pre>												

element **Faktura/FakturaRR/FakturaRRWiersz/StanPrzed**

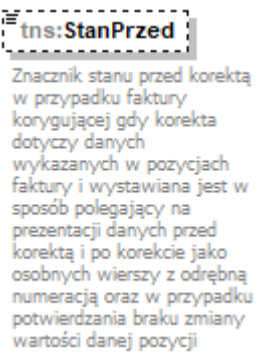
diagram	 <p>Znacznik stanu przed korektą w przypadku faktury korygującej gdy korekta dotyczy danych wykazanych w pozycjach faktury i wystawiana jest w sposób polegający na prezentacji danych przed korektą i po korekcie jako osobnych wierszy z odrębną numeracją oraz w przypadku potwierdzenia braku zmiany wartości danej pozycji</p>						
namespace	http://crd.gov.pl/wzor/2024/10/31/10311/						
type	etd:TWybor1						
properties	<table border="1"> <tbody> <tr> <td>minOcc</td> <td>0</td> </tr> <tr> <td>maxOcc</td> <td>1</td> </tr> <tr> <td>content</td> <td>simple</td> </tr> </tbody> </table>	minOcc	0	maxOcc	1	content	simple
minOcc	0						
maxOcc	1						
content	simple						
facets	<table border="1"> <thead> <tr> <th>Kind</th> <th>Value</th> <th>Annotation</th> </tr> </thead> <tbody> <tr> <td>enumeration</td> <td>1</td> <td></td> </tr> </tbody> </table>	Kind	Value	Annotation	enumeration	1	
Kind	Value	Annotation					
enumeration	1						
annotation	documentation Znacznik stanu przed korektą w przypadku faktury korygującej gdy korekta dotyczy danych wykazanych w pozycjach faktury i wystawiana jest w sposób polegający na prezentacji danych przed korektą i po korekcie jako osobnych wierszy z odrębną numeracją oraz w przypadku potwierdzenia braku zmiany wartości danej pozycji						
source	<pre><xsd:element name="StanPrzed" type="etd:TWybor1" minOccurs="0"> <xsd:annotation></pre>						

	<pre> <xsd:documentation>Znacznik stanu przed korektą w przypadku faktury korygującej gdz korekta dotyczy danych wykazanych w pozycjach faktury i wystawiana jest w sposob polegajacy na prezentacji danych przed korektą i po korekcie jako osobnych wierszy z odrębną numeracją oraz w przypadku potwierdzenia braku zmiany wartości danej pozycji</xsd:documentation> </xsd:annotation> </xsd:element> </pre>
--	------------------------------------------------------------------------------------------------------------------------------------------------------------------------------------------------------------------------------------------------------------------------------------------------------------------------------------------------------------------------------------------------------------------------------------------

element **Faktura/FakturaRR/FakturaRRWiersz/KursWaluty**

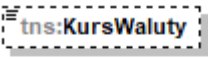
diagram	 <p>Kurs waluty stosowany do wyliczenia kwoty podatku w przypadkach, o których mowa w art. 116 ust. 2b ustawy</p>
namespace	http://crd.gov.pl/wzor/2024/10/31/10311/
type	tns:Tilosci
properties	minOcc 0 maxOcc 1 content simple
facets	Kind Value Annotation totalDigits 22 fractionDigits 6 pattern -?([1-9]d{0,15} 0)(\.\d{1,6})?
annotation	documentation Kurs waluty stosowany do wyliczenia kwoty podatku w przypadkach, o których mowa w art. 116 ust. 2b ustawy
source	<pre> <xsd:element name="KursWaluty" type="tns:Tilosci" minOccurs="0"> <xsd:annotation> <xsd:documentation>Kurs waluty stosowany do wyliczenia kwoty podatku w przypadkach, o których mowa w art. 116 ust. 2b ustawy</xsd:documentation> </xsd:annotation> </xsd:element> </pre>

element **Faktura/FakturaRR/Rozliczenie**

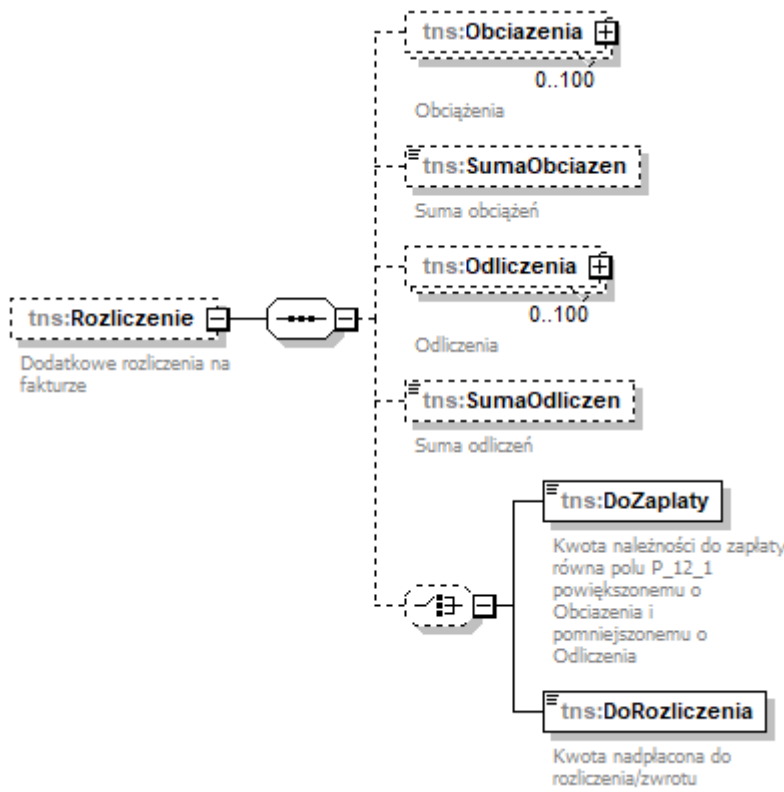
<p>diagram</p>	
<p>namespace</p>	<p>http://crd.gov.pl/wzor/2024/10/31/10311/</p>
<p>properties</p>	<p>minOcc 0 maxOcc 1 content complex</p>
<p>children</p>	<p>tns:Obciazenia tns:SumaObciazen tns:Odliczenia tns:SumaOdliczen tns:DoZaplaty tns:DoRozliczenia</p>
<p>annotation</p>	<p>documentation Dodatkowe rozliczenia na fakturze</p>
<p>source</p>	<pre> <xsd:element name="Rozliczenie" minOccurs="0"> <xsd:annotation> <xsd:documentation>Dodatkowe rozliczenia na fakturze</xsd:documentation> </xsd:annotation> <xsd:complexType> <xsd:sequence> <xsd:element name="Obciazenia" minOccurs="0" maxOccurs="100"> <xsd:annotation> <xsd:documentation>Obciążenia</xsd:documentation> </xsd:annotation> <xsd:complexType> <xsd:sequence> <xsd:element name="Kwota" type="tns:TKwotowy"> <xsd:annotation> <xsd:documentation>Kwota doliczona do kwoty wykazanej w polu P_12_1</xsd:documentation> </xsd:annotation> </xsd:element> <xsd:element name="Powod" type="tns:TZnakowy"> <xsd:annotation> </pre>

```

        <xsd:documentation>Powód obciążenia</xsd:documentation>
    </xsd:annotation>
</xsd:element>
</xsd:sequence>
</xsd:complexType>
</xsd:element>
<xsd:element name="SumaObciazen" type="tns:TKwotowy" minOccurs="0">
    <xsd:annotation>
        <xsd:documentation>Suma obciążeń</xsd:documentation>
    </xsd:annotation>
</xsd:element>
<xsd:element name="Odliczenia" minOccurs="0" maxOccurs="100">
    <xsd:annotation>
        <xsd:documentation>Odliczenia</xsd:documentation>
    </xsd:annotation>
    <xsd:complexType>
        <xsd:sequence>
            <xsd:element name="Kwota" type="tns:TKwotowy">
                <xsd:annotation>
                    <xsd:documentation>Kwota odliczona od kwoty wykazanej w polu
P_12_1</xsd:documentation>
                </xsd:annotation>
            </xsd:element>
            <xsd:element name="Powod" type="tns:TZnakowy">
                <xsd:annotation>
                    <xsd:documentation>Powód odliczenia</xsd:documentation>
                </xsd:annotation>
            </xsd:element>
        </xsd:sequence>
    </xsd:complexType>
</xsd:element>
<xsd:element name="SumaOdliczen" type="tns:TKwotowy" minOccurs="0">
    <xsd:annotation>
        <xsd:documentation>Suma odliczeń</xsd:documentation>
    </xsd:annotation>
</xsd:element>
<xsd:choice minOccurs="0">
    <xsd:element name="DoZaplaty" type="tns:TKwotowy">
        <xsd:annotation>
            <xsd:documentation>Kwota należności do zapłaty równa polu P_12_1
powiększonemu o Obciazenia i pomniejszonemu o Odliczenia</xsd:documentation>
        </xsd:annotation>
    </xsd:element>
    <xsd:element name="DoRozliczenia" type="tns:TKwotowy">
        <xsd:annotation>
            <xsd:documentation>Kwota nadpłacona do
rozliczenia/zwrotu</xsd:documentation>
        </xsd:annotation>
    </xsd:element>
</xsd:choice>
</xsd:sequence>
</xsd:complexType>
</xsd:element>

```

element **Faktura/FakturaRR/Rozliczenie/Obciazenia**

diagram	
namespace	http://crd.gov.pl/wzor/2024/10/31/10311/
properties	minOcc 0 maxOcc 100 content complex
children	tns:Kwota tns:Powod
annotation	documentation Obciążenia
source	<pre> <xsd:element name="Obciazenia" minOccurs="0" maxOccurs="100"> <xsd:annotation> <xsd:documentation>Obciążenia</xsd:documentation> </xsd:annotation> <xsd:complexType> <xsd:sequence> <xsd:element name="Kwota" type="tns:TKwotowy"> <xsd:annotation> <xsd:documentation>Kwota doliczona do kwoty wykazanej w polu P_12_1</xsd:documentation> </xsd:annotation> </xsd:element> <xsd:element name="Powod" type="tns:TZnakowy"> <xsd:annotation> <xsd:documentation>Powód obciążenia</xsd:documentation> </xsd:annotation> </xsd:element> </xsd:sequence> </xsd:complexType> </xsd:element> </pre>

element **Faktura/FakturaRR/Rozliczenie/Obciazenia/Kwota**

diagram													
namespace	http://crd.gov.pl/wzor/2024/10/31/10311/												
type	tns:TKwotowy												
properties	content simple												
facets	<table border="1"> <thead> <tr> <th>Kind</th> <th>Value</th> <th>Annotation</th> </tr> </thead> <tbody> <tr> <td>totalDigits</td> <td>18</td> <td></td> </tr> <tr> <td>fractionDigits</td> <td>2</td> <td></td> </tr> <tr> <td>pattern</td> <td>-?([1-9]d(0,15) 0)(\.\d{1,2})?</td> <td></td> </tr> </tbody> </table>	Kind	Value	Annotation	totalDigits	18		fractionDigits	2		pattern	-?([1-9]d(0,15) 0)(\.\d{1,2})?	
Kind	Value	Annotation											
totalDigits	18												
fractionDigits	2												
pattern	-?([1-9]d(0,15) 0)(\.\d{1,2})?												

annotation	documentation Kwota doliczona do kwoty wykazanej w polu P_12_1
source	<pre><xsd:element name="Kwota" type="tns:TKwotowy"> <xsd:annotation> <xsd:documentation>Kwota doliczona do kwoty wykazanej w polu P_12_1</xsd:documentation> </xsd:annotation> </xsd:element></pre>

element Faktura/FakturaRR/Rozliczenie/Obciazenia/Powod

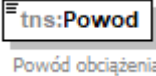
diagram										
namespace	http://crd.gov.pl/wzor/2024/10/31/10311/									
type	tns:TZnakowy									
properties	content simple									
facets	<table border="1"> <thead> <tr> <th>Kind</th> <th>Value</th> <th>Annotation</th> </tr> </thead> <tbody> <tr> <td>minLength</td> <td>1</td> <td></td> </tr> <tr> <td>maxLength</td> <td>256</td> <td></td> </tr> </tbody> </table>	Kind	Value	Annotation	minLength	1		maxLength	256	
Kind	Value	Annotation								
minLength	1									
maxLength	256									
annotation	documentation Powód obciążenia									
source	<pre><xsd:element name="Powod" type="tns:TZnakowy"> <xsd:annotation> <xsd:documentation>Powód obciążenia</xsd:documentation> </xsd:annotation> </xsd:element></pre>									

element Faktura/FakturaRR/Rozliczenie/SumaObciazzen

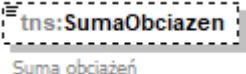
diagram													
namespace	http://crd.gov.pl/wzor/2024/10/31/10311/												
type	tns:TKwotowy												
properties	<table border="1"> <tbody> <tr> <td>minOcc</td> <td>0</td> </tr> <tr> <td>maxOcc</td> <td>1</td> </tr> <tr> <td>content</td> <td>simple</td> </tr> </tbody> </table>	minOcc	0	maxOcc	1	content	simple						
minOcc	0												
maxOcc	1												
content	simple												
facets	<table border="1"> <thead> <tr> <th>Kind</th> <th>Value</th> <th>Annotation</th> </tr> </thead> <tbody> <tr> <td>totalDigits</td> <td>18</td> <td></td> </tr> <tr> <td>fractionDigits</td> <td>2</td> <td></td> </tr> <tr> <td>pattern</td> <td>-?([1-9]d{0,15} 0)(\.\d{1,2})?</td> <td></td> </tr> </tbody> </table>	Kind	Value	Annotation	totalDigits	18		fractionDigits	2		pattern	-?([1-9]d{0,15} 0)(\.\d{1,2})?	
Kind	Value	Annotation											
totalDigits	18												
fractionDigits	2												
pattern	-?([1-9]d{0,15} 0)(\.\d{1,2})?												
annotation	documentation Suma obciążeń												
source	<pre><xsd:element name="SumaObciazzen" type="tns:TKwotowy" minOccurs="0"> <xsd:annotation> <xsd:documentation>Suma obciążeń</xsd:documentation> </xsd:annotation> </xsd:element></pre>												

element **Faktura/FakturaRR/Rozliczenie/Odlicznia**

diagram	
namespace	http://crd.gov.pl/wzor/2024/10/31/10311/
properties	minOcc 0 maxOcc 100 content complex
children	tns:Kwota tns:Powod
annotation	documentation Odlicznia
source	<pre> <xsd:element name="Odlicznia" minOccurs="0" maxOccurs="100"> <xsd:annotation> <xsd:documentation>Odlicznia</xsd:documentation> </xsd:annotation> <xsd:complexType> <xsd:sequence> <xsd:element name="Kwota" type="tns:TKwotowy"> <xsd:annotation> <xsd:documentation>Kwota odliczona od kwoty wykazanej w polu P_12_1</xsd:documentation> </xsd:annotation> </xsd:element> <xsd:element name="Powod" type="tns:TZnakowy"> <xsd:annotation> <xsd:documentation>Powód odliczenia</xsd:documentation> </xsd:annotation> </xsd:element> </xsd:sequence> </xsd:complexType> </xsd:element> </pre>

element **Faktura/FakturaRR/Rozliczenie/Odlicznia/Kwota**

diagram										
namespace	http://crd.gov.pl/wzor/2024/10/31/10311/									
type	tns:TKwotowy									
properties	content simple									
facets	<table border="1"> <thead> <tr> <th>Kind</th> <th>Value</th> <th>Annotation</th> </tr> </thead> <tbody> <tr> <td>totalDigits</td> <td>18</td> <td></td> </tr> <tr> <td>fractionDigits</td> <td>2</td> <td></td> </tr> </tbody> </table>	Kind	Value	Annotation	totalDigits	18		fractionDigits	2	
Kind	Value	Annotation								
totalDigits	18									
fractionDigits	2									

	pattern <code>^-?([1-9]d{0,15} 0)(\.\d{1,2})?</code>
annotation	documentation Kwota odliczona od kwoty wykazanej w polu P_12_1
source	<pre><xsd:element name="Kwota" type="tns:TKwotowy"> <xsd:annotation> <xsd:documentation>Kwota odliczona od kwoty wykazanej w polu P_12_1</xsd:documentation> </xsd:annotation> </xsd:element></pre>

element Faktura/FakturaRR/Rozliczenie/Odliczenia/Powod

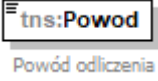
diagram	 tns:Powod Powód odliczenia									
namespace	http://crd.gov.pl/wzor/2024/10/31/10311/									
type	tns:TZnakowy									
properties	content simple									
facets	<table border="1"> <thead> <tr> <th>Kind</th> <th>Value</th> <th>Annotation</th> </tr> </thead> <tbody> <tr> <td>minLength</td> <td>1</td> <td></td> </tr> <tr> <td>maxLength</td> <td>256</td> <td></td> </tr> </tbody> </table>	Kind	Value	Annotation	minLength	1		maxLength	256	
Kind	Value	Annotation								
minLength	1									
maxLength	256									
annotation	documentation Powód odliczenia									
source	<pre><xsd:element name="Powod" type="tns:TZnakowy"> <xsd:annotation> <xsd:documentation>Powód odliczenia</xsd:documentation> </xsd:annotation> </xsd:element></pre>									

element Faktura/FakturaRR/Rozliczenie/SumaOdliczen

diagram	 tns:SumaOdliczen Suma odliczeń												
namespace	http://crd.gov.pl/wzor/2024/10/31/10311/												
type	tns:TKwotowy												
properties	<table border="1"> <tbody> <tr> <td>minOcc</td> <td>0</td> </tr> <tr> <td>maxOcc</td> <td>1</td> </tr> <tr> <td>content</td> <td>simple</td> </tr> </tbody> </table>	minOcc	0	maxOcc	1	content	simple						
minOcc	0												
maxOcc	1												
content	simple												
facets	<table border="1"> <thead> <tr> <th>Kind</th> <th>Value</th> <th>Annotation</th> </tr> </thead> <tbody> <tr> <td>totalDigits</td> <td>18</td> <td></td> </tr> <tr> <td>fractionDigits</td> <td>2</td> <td></td> </tr> <tr> <td>pattern</td> <td><code>^-?([1-9]d{0,15} 0)(\.\d{1,2})?</code></td> <td></td> </tr> </tbody> </table>	Kind	Value	Annotation	totalDigits	18		fractionDigits	2		pattern	<code>^-?([1-9]d{0,15} 0)(\.\d{1,2})?</code>	
Kind	Value	Annotation											
totalDigits	18												
fractionDigits	2												
pattern	<code>^-?([1-9]d{0,15} 0)(\.\d{1,2})?</code>												
annotation	documentation Suma odliczeń												
source	<pre><xsd:element name="SumaOdliczen" type="tns:TKwotowy" minOccurs="0"> <xsd:annotation> <xsd:documentation>Suma odliczeń</xsd:documentation> </xsd:annotation> </xsd:element></pre>												

```
</xsd:element>
```

element Faktura/FakturaRR/Rozliczenie/DoZaplatty

diagram	 <p>Kwota należności do zapłaty równa polu P_12_1 powiększonemu o Obciążenia i pomniejszonemu o Odliczenia</p>												
namespace	http://crd.gov.pl/wzor/2024/10/31/10311/												
type	tns:TKwotowy												
properties	content simple												
facets	<table border="1"><thead><tr><th>Kind</th><th>Value</th><th>Annotation</th></tr></thead><tbody><tr><td>totalDigits</td><td>18</td><td></td></tr><tr><td>fractionDigits</td><td>2</td><td></td></tr><tr><td>pattern</td><td>-?([1-9]d{0,15} 0)(\.\d{1,2})?</td><td></td></tr></tbody></table>	Kind	Value	Annotation	totalDigits	18		fractionDigits	2		pattern	-?([1-9]d{0,15} 0)(\.\d{1,2})?	
Kind	Value	Annotation											
totalDigits	18												
fractionDigits	2												
pattern	-?([1-9]d{0,15} 0)(\.\d{1,2})?												
annotation	documentation Kwota należności do zapłaty równa polu P_12_1 powiększonemu o Obciążenia i pomniejszonemu o Odliczenia												
source	<pre><xsd:element name="DoZaplatty" type="tns:TKwotowy"> <xsd:annotation> <xsd:documentation>Kwota należności do zapłaty równa polu P_12_1 powiększonemu o Obciążenia i pomniejszonemu o Odliczenia</xsd:documentation> </xsd:annotation> </xsd:element></pre>												

element Faktura/FakturaRR/Rozliczenie/DoRozliczenia

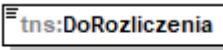
diagram	 <p>Kwota nadpłacona do rozliczenia/zwrotu</p>												
namespace	http://crd.gov.pl/wzor/2024/10/31/10311/												
type	tns:TKwotowy												
properties	content simple												
facets	<table border="1"><thead><tr><th>Kind</th><th>Value</th><th>Annotation</th></tr></thead><tbody><tr><td>totalDigits</td><td>18</td><td></td></tr><tr><td>fractionDigits</td><td>2</td><td></td></tr><tr><td>pattern</td><td>-?([1-9]d{0,15} 0)(\.\d{1,2})?</td><td></td></tr></tbody></table>	Kind	Value	Annotation	totalDigits	18		fractionDigits	2		pattern	-?([1-9]d{0,15} 0)(\.\d{1,2})?	
Kind	Value	Annotation											
totalDigits	18												
fractionDigits	2												
pattern	-?([1-9]d{0,15} 0)(\.\d{1,2})?												
annotation	documentation Kwota nadpłacona do rozliczenia/zwrotu												
source	<pre><xsd:element name="DoRozliczenia" type="tns:TKwotowy"> <xsd:annotation> <xsd:documentation>Kwota nadpłacona do rozliczenia/zwrotu</xsd:documentation> </xsd:annotation> </xsd:element></pre>												

element **Faktura/FakturaRR/Płatność**

<p>diagram</p>	<p>The diagram illustrates the XSD structure of the <code>tns:Płatność</code> element. It is a complex type containing a choice of <code>tns:FormaPłatnosci</code> and a sequence of <code>tns:Płatnosclnna</code> and <code>tns:OpisPłatnosci</code>. Additionally, it has two optional attributes: <code>tns:RachunekBankowy1</code> (Numer rachunku rolnika) and <code>tns:RachunekBankowy2</code> (Numer rachunku nabywcy), both with cardinality 0..3.</p>
<p>namespace</p>	<p>http://crd.gov.pl/wzor/2024/10/31/10311/</p>
<p>properties</p>	<p>minOcc 0 maxOcc 1 content complex</p>
<p>children</p>	<p>tns:FormaPłatnosci tns:Płatnosclnna tns:OpisPłatnosci tns:RachunekBankowy1 tns:RachunekBankowy2</p>
<p>annotation</p>	<p>documentation Warunki płatności</p>
<p>source</p>	<pre><xsd:element name="Płatność" minOccurs="0"> <xsd:annotation> <xsd:documentation>Warunki płatności</xsd:documentation> </xsd:annotation> <xsd:complexType> <xsd:sequence> <xsd:choice minOccurs="0"> <xsd:element name="FormaPłatnosci" type="tns:TFormaPłatnosci"> <xsd:annotation> <xsd:documentation>Forma płatności</xsd:documentation> </xsd:annotation> </xsd:element> <xsd:sequence> <xsd:element name="Płatnosclnna" type="etd:TWybor1"> <xsd:annotation> <xsd:documentation>Znacznik innej formy płatności: 1 - inna forma płatności</xsd:documentation> </xsd:annotation> </xsd:element> <xsd:element name="OpisPłatnosci" type="tns:TZnakowy"> <xsd:annotation> <xsd:documentation>Doprecyzowanie innej formy płatności</xsd:documentation> </xsd:annotation> </xsd:element> </xsd:sequence> </xsd:choice> </xsd:sequence> <xsd:attribute name="RachunekBankowy1" type="xsd:string" use="optional" minOccurs="0" maxOccurs="3"/> <xsd:attribute name="RachunekBankowy2" type="xsd:string" use="optional" minOccurs="0" maxOccurs="3"/> </xsd:complexType> </xsd:element></pre>

```

        </xsd:element>
    </xsd:sequence>
</xsd:choice>
<xsd:element name="RachunekBankowy1" type="tns:TRachunekBankowy"
minOccurs="0" maxOccurs="3">
    <xsd:annotation>
        <xsd:documentation>Numer rachunku rolnika</xsd:documentation>
    </xsd:annotation>
</xsd:element>
<xsd:element name="RachunekBankowy2" type="tns:TRachunekBankowy"
minOccurs="0" maxOccurs="3">
    <xsd:annotation>
        <xsd:documentation>Numer rachunku nabywcy</xsd:documentation>
    </xsd:annotation>
</xsd:element>
</xsd:sequence>
</xsd:complexType>
</xsd:element>

```

element Faktura/FakturaRR/Platnosc/FormaPlatnosci

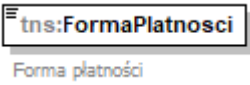
diagram							
namespace	http://crd.gov.pl/wzor/2024/10/31/10311/						
type	tns:TFormaPlatnosci						
properties	content simple						
facets	<table border="1"> <thead> <tr> <th>Kind</th> <th>Value</th> <th>Annotation</th> </tr> </thead> <tbody> <tr> <td>enumeration</td> <td>1</td> <td>documentation przelew</td> </tr> </tbody> </table>	Kind	Value	Annotation	enumeration	1	documentation przelew
Kind	Value	Annotation					
enumeration	1	documentation przelew					
annotation	documentation Forma płatności						
source	<pre> <xsd:element name="FormaPlatnosci" type="tns:TFormaPlatnosci"> <xsd:annotation> <xsd:documentation>Forma płatności</xsd:documentation> </xsd:annotation> </xsd:element> </pre>						

element Faktura/FakturaRR/Platnosc/PlatnosclInna

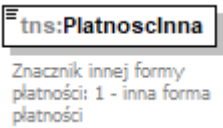
diagram							
namespace	http://crd.gov.pl/wzor/2024/10/31/10311/						
type	etd:TWybor1						
properties	content simple						
facets	<table border="1"> <thead> <tr> <th>Kind</th> <th>Value</th> <th>Annotation</th> </tr> </thead> <tbody> <tr> <td>enumeration</td> <td>1</td> <td></td> </tr> </tbody> </table>	Kind	Value	Annotation	enumeration	1	
Kind	Value	Annotation					
enumeration	1						

annotation	documentation Znacznik innej formy płatności: 1 - inna forma płatności
source	<pre><xsd:element name="PłatnoscInna" type="etd:TWybor1"> <xsd:annotation> <xsd:documentation>Znacznik innej formy płatności: 1 - inna forma płatności</xsd:documentation> </xsd:annotation> </xsd:element></pre>

element Faktura/FakturaRR/Płatnosc/OpisPłatnosci

diagram										
namespace	http://crd.gov.pl/wzor/2024/10/31/10311/									
type	tns:TZnakowy									
properties	content simple									
facets	<table border="1"> <thead> <tr> <th>Kind</th> <th>Value</th> <th>Annotation</th> </tr> </thead> <tbody> <tr> <td>minLength</td> <td>1</td> <td></td> </tr> <tr> <td>maxLength</td> <td>256</td> <td></td> </tr> </tbody> </table>	Kind	Value	Annotation	minLength	1		maxLength	256	
Kind	Value	Annotation								
minLength	1									
maxLength	256									
annotation	documentation Doprecyzowanie innej formy płatności									
source	<pre><xsd:element name="OpisPłatnosci" type="tns:TZnakowy"> <xsd:annotation> <xsd:documentation>Doprecyzowanie innej formy płatności</xsd:documentation> </xsd:annotation> </xsd:element></pre>									

element Faktura/FakturaRR/Płatnosc/RachunekBankowy1

diagram	
namespace	http://crd.gov.pl/wzor/2024/10/31/10311/
type	tns:TRachunekBankowy
properties	minOcc 0

	maxOcc 3 content complex
children	tns:NrRB tns:SWIFT tns:NazwaBanku tns:OpisRachunku
annotation	documentation Numer rachunku rolnika
source	<pre><xsd:element name="RachunekBankowy1" type="tns:TRachunekBankowy" minOccurs="0" maxOccurs="3"> <xsd:annotation> <xsd:documentation>Numer rachunku rolnika</xsd:documentation> </xsd:annotation> </xsd:element></pre>

element Faktura/FakturaRR/Platnosc/RachunekBankowy2

diagram	
namespace	http://crd.gov.pl/wzor/2024/10/31/10311/
type	tns:TRachunekBankowy
properties	minOcc 0 maxOcc 3 content complex
children	tns:NrRB tns:SWIFT tns:NazwaBanku tns:OpisRachunku
annotation	documentation Numer rachunku nabywcy
source	<pre><xsd:element name="RachunekBankowy2" type="tns:TRachunekBankowy" minOccurs="0" maxOccurs="3"> <xsd:annotation> <xsd:documentation>Numer rachunku nabywcy</xsd:documentation> </xsd:annotation> </xsd:element></pre>

element Faktura/Stopka

diagram	
namespace	http://crd.gov.pl/wzor/2024/10/31/10311/
properties	minOcc 0 maxOcc 1 content complex
children	tns:Informacje tns:Rejestry
annotation	documentation Pozostałe informacje na fakturze
source	<pre> <xsd:element name="Stopka" minOccurs="0"> <xsd:annotation> <xsd:documentation>Pozostałe informacje na fakturze</xsd:documentation> </xsd:annotation> <xsd:complexType> <xsd:sequence minOccurs="0"> <xsd:element name="Informacje" minOccurs="0" maxOccurs="3"> <xsd:annotation> <xsd:documentation>Pozostałe informacje</xsd:documentation> </xsd:annotation> <xsd:complexType> <xsd:sequence minOccurs="0"> <xsd:element name="StopkaFaktury" type="etd:TTekstowy" minOccurs="0"> <xsd:annotation> <xsd:documentation>Stopka faktury</xsd:documentation> </xsd:annotation> </xsd:element> </xsd:sequence> </xsd:complexType> </xsd:element> <xsd:element name="Rejestry" minOccurs="0" maxOccurs="100"> <xsd:annotation> <xsd:documentation>Numery podmiotu lub grupy podmiotów w innych rejestrach i bazach danych</xsd:documentation> </xsd:annotation> <xsd:complexType> <xsd:sequence minOccurs="0"> <xsd:element name="PełnaNazwa" type="tns:TZnakowy" minOccurs="0"> <xsd:annotation> <xsd:documentation>Pełna nazwa</xsd:documentation> </xsd:annotation> </xsd:element> <xsd:element name="KRS" type="etd:TNrKRS" minOccurs="0"> <xsd:annotation> <xsd:documentation>Numer Krajowego Rejestru Sądowego</xsd:documentation> </xsd:annotation> </xsd:element> </xsd:sequence> </xsd:complexType> </xsd:element> </xsd:sequence> </xsd:complexType> </xsd:element> </pre>

```

        </xsd:annotation>
    </xsd:element>
    <xsd:element name="REGON" type="etd:TNrREGON" minOccurs="0">
        <xsd:annotation>
            <xsd:documentation>REGON</xsd:documentation>
        </xsd:annotation>
    </xsd:element>
    <xsd:element name="BDO" minOccurs="0">
        <xsd:annotation>
            <xsd:documentation>Numer w Bazie Danych o
Odpadach</xsd:documentation>
        </xsd:annotation>
        <xsd:simpleType>
            <xsd:restriction base="tns:TZnakowy">
                <xsd:maxLength value="9"/>
            </xsd:restriction>
        </xsd:simpleType>
    </xsd:element>
</xsd:sequence>
</xsd:complexType>
</xsd:element>
</xsd:sequence>
</xsd:complexType>
</xsd:element>

```

element **Faktura/Stopka/Informacje**

diagram	
namespace	http://crd.gov.pl/wzor/2024/10/31/10311/
properties	minOcc 0 maxOcc 3 content complex
children	tns:StopkaFaktury
annotation	documentation Pozostałe informacje
source	<pre> <xsd:element name="Informacje" minOccurs="0" maxOccurs="3"> <xsd:annotation> <xsd:documentation>Pozostałe informacje</xsd:documentation> </xsd:annotation> <xsd:complexType> <xsd:sequence minOccurs="0"> <xsd:element name="StopkaFaktury" type="etd:TTekstowy" minOccurs="0"> <xsd:annotation> <xsd:documentation>Stopka faktury</xsd:documentation> </xsd:annotation> </xsd:element> </xsd:sequence> </xsd:complexType> </xsd:element> </pre>

element **Faktura/Stopka/Informacje/StopkaFaktury**

diagram	
namespace	http://crd.gov.pl/wzor/2024/10/31/10311/
type	etd:TTekstowy
properties	minOcc 0 maxOcc 1 content simple
facets	Kind Value Annotation minLength 1 maxLength 3500
annotation	documentation Stopka faktury
source	<pre><xsd:element name="StopkaFaktury" type="etd:TTekstowy" minOccurs="0"> <xsd:annotation> <xsd:documentation>Stopka faktury</xsd:documentation> </xsd:annotation> </xsd:element></pre>

element **Faktura/Stopka/Rejestry**

diagram	
namespace	http://crd.gov.pl/wzor/2024/10/31/10311/
properties	minOcc 0 maxOcc 100 content complex
children	tns:PełnaNazwa tns:KRS tns:REGON tns:BDO
annotation	documentation Numery podmiotu lub grupy podmiotów w innych rejestrach i bazach danych
source	<pre><xsd:element name="Rejestry" minOccurs="0" maxOccurs="100"> <xsd:annotation> <xsd:documentation>Numery podmiotu lub grupy podmiotów w innych rejestrach i bazach danych</xsd:documentation> </xsd:annotation> <xsd:complexType></pre>

	<pre> <xsd:sequence minOccurs="0"> <xsd:element name="PełnaNazwa" type="tns:TZnakowy" minOccurs="0"> <xsd:annotation> <xsd:documentation>Pełna nazwa</xsd:documentation> </xsd:annotation> </xsd:element> <xsd:element name="KRS" type="etd:TNrKRS" minOccurs="0"> <xsd:annotation> <xsd:documentation>Numer Krajowego Rejestru Sądowego</xsd:documentation> </xsd:annotation> </xsd:element> <xsd:element name="REGON" type="etd:TNrREGON" minOccurs="0"> <xsd:annotation> <xsd:documentation>REGON</xsd:documentation> </xsd:annotation> </xsd:element> <xsd:element name="BDO" minOccurs="0"> <xsd:annotation> <xsd:documentation>Numer w Bazie Danych o Odpadach</xsd:documentation> </xsd:annotation> <xsd:simpleType> <xsd:restriction base="tns:TZnakowy"> <xsd:maxLength value="9"/> </xsd:restriction> </xsd:simpleType> </xsd:element> </xsd:sequence> </xsd:complexType> </xsd:element> </pre>
--	---------------------------------------------------------------------------------------------------------------------------------------------------------------------------------------------------------------------------------------------------------------------------------------------------------------------------------------------------------------------------------------------------------------------------------------------------------------------------------------------------------------------------------------------------------------------------------------------------------------------------------------------------------------------------------------------------------------------------------------------------------------------------------------------------------------------------------------------------------------------------------------------------------------------------------------------------------------------------------------------------------------------------------------------------------------------------------------------------------------------------------------------------------------------------------------------------------------------

element **Faktura/Stopka/Rejestry/PelnaNazwa**

diagram										
namespace	http://crd.gov.pl/wzor/2024/10/31/10311/									
type	tns:TZnakowy									
properties	minOcc 0 maxOcc 1 content simple									
facets	<table border="1"> <thead> <tr> <th>Kind</th> <th>Value</th> <th>Annotation</th> </tr> </thead> <tbody> <tr> <td>minLength</td> <td>1</td> <td></td> </tr> <tr> <td>maxLength</td> <td>256</td> <td></td> </tr> </tbody> </table>	Kind	Value	Annotation	minLength	1		maxLength	256	
Kind	Value	Annotation								
minLength	1									
maxLength	256									
annotation	documentation Pełna nazwa									
source	<pre> <xsd:element name="PełnaNazwa" type="tns:TZnakowy" minOccurs="0"> <xsd:annotation> <xsd:documentation>Pełna nazwa</xsd:documentation> </xsd:annotation> </xsd:element> </pre>									

element Faktura/Stopka/Rejestry/KRS

diagram	 <p>Numer Krajowego Rejestru Sądowego</p>
namespace	http://crd.gov.pl/wzor/2024/10/31/10311/
type	etd:TNRKRS
properties	minOcc 0 maxOcc 1 content simple
facets	Kind Value Annotation pattern \d{10}
annotation	documentation Numer Krajowego Rejestru Sądowego
source	<pre><xsd:element name="KRS" type="etd:TNRKRS" minOccurs="0"> <xsd:annotation> <xsd:documentation>Numer Krajowego Rejestru Sądowego</xsd:documentation> </xsd:annotation> </xsd:element></pre>

element Faktura/Stopka/Rejestry/REGON

diagram	 <p>REGON</p>
namespace	http://crd.gov.pl/wzor/2024/10/31/10311/
type	etd:TNRREGON
properties	minOcc 0 maxOcc 1 content simple
annotation	documentation REGON
source	<pre><xsd:element name="REGON" type="etd:TNRREGON" minOccurs="0"> <xsd:annotation> <xsd:documentation>REGON</xsd:documentation> </xsd:annotation> </xsd:element></pre>

element Faktura/Stopka/Rejestry/BDO

diagram	 <p>Numer w Bazie Danych o Odpadach</p>
namespace	http://crd.gov.pl/wzor/2024/10/31/10311/
type	restriction of tns:TZnakowy
properties	minOcc 0 maxOcc 1 content simple

facets	<table border="1"> <thead> <tr> <th>Kind</th> <th>Value</th> <th>Annotation</th> </tr> </thead> <tbody> <tr> <td>minLength</td> <td>1</td> <td></td> </tr> <tr> <td>maxLength</td> <td>9</td> <td></td> </tr> </tbody> </table>	Kind	Value	Annotation	minLength	1		maxLength	9	
Kind	Value	Annotation								
minLength	1									
maxLength	9									
annotation	documentation Numer w Bazie Danych o Odpadach									
source	<pre><xsd:element name="BDO" minOccurs="0"> <xsd:annotation> <xsd:documentation>Numer w Bazie Danych o Odpadach</xsd:documentation> </xsd:annotation> <xsd:simpleType> <xsd:restriction base="tns:TZnakowy"> <xsd:maxLength value="9"/> </xsd:restriction> </xsd:simpleType> </xsd:element></pre>									

complexType TAdres

diagram	
namespace	http://crd.gov.pl/wzor/2024/10/31/10311/
children	tns:KodKraju tns:AdresL1 tns:AdresL2 tns:GLN
used by	elements Faktura/Podmiot1/Adres Faktura/Podmiot2/Adres Faktura/Podmiot3/Adres Faktura/FakturaRR/Podmiot1K/Adres Faktura/FakturaRR/Podmiot2K/Adres Faktura/Podmiot1/AdresKoresp Faktura/Podmiot2/AdresKoresp Faktura/Podmiot3/AdresKoresp
annotation	documentation Informacje opisujące adres
source	<pre><xsd:complexType name="TAdres"> <xsd:annotation> <xsd:documentation>Informacje opisujące adres</xsd:documentation> </xsd:annotation> <xsd:sequence> <xsd:element name="KodKraju" type="etd:TKodKraju"> <xsd:annotation> <xsd:documentation>Kod Kraju [Country Code]</xsd:documentation> </xsd:annotation> </xsd:element> <xsd:element name="AdresL1" type="tns:TZnakowy512"> <xsd:annotation> <xsd:documentation>Adres [Address]</xsd:documentation> </xsd:annotation> </xsd:element> </xsd:sequence> </xsd:complexType></pre>

```

</xsd:element>
<xsd:element name="AdresL2" type="tns:TZnakowy512" minOccurs="0">
  <xsd:annotation>
    <xsd:documentation>Adres [Address]</xsd:documentation>
  </xsd:annotation>
</xsd:element>
<xsd:element name="GLN" type="tns:TGLN" minOccurs="0">
  <xsd:annotation>
    <xsd:documentation>Globalny Numer Lokalizacyjny [Global Location
Number]</xsd:documentation>
  </xsd:annotation>
</xsd:element>
</xsd:sequence>
</xsd:complexType>

```

element **TAdres/KodKraju**

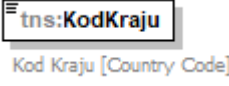
diagram			
namespace	http://crd.gov.pl/wzor/2024/10/31/10311/		
type	etd:TKodKraju		
properties	content simple		
facets	Kind	Value	Annotation
	enumeration	AF	documentation AFGANISTAN
	enumeration	AX	documentation ALAND ISLANDS
	enumeration	AL	documentation ALBANIA
	enumeration	DZ	documentation ALGERIA
	enumeration	AD	documentation ANDORA
	enumeration	AO	documentation ANGOLA
	enumeration	AI	documentation ANGUILLA
	enumeration	AQ	documentation ANTARKTYDA
	enumeration	AG	documentation ANTIGUA I BARBUDA
	enumeration	AN	documentation ANTYLE HOLENDERSKIE
	enumeration	SA	documentation ARABIA SAUDYJSKA
	enumeration	AR	documentation ARGENTYNA
	enumeration	AM	documentation ARMENIA
	enumeration	AW	documentation ARUBA
	enumeration	AU	documentation AUSTRALIA
	enumeration	AT	documentation AUSTRIA
	enumeration	AZ	documentation AZERBEJDŻAN
	enumeration	BS	documentation BAHAMY

enumeration	BH	documentation BAHRAJN
enumeration	BD	documentation BANGLADESZ
enumeration	BB	documentation BARBADOS
enumeration	BE	documentation BELGIA
enumeration	BZ	documentation BELIZE
enumeration	BJ	documentation BENIN
enumeration	BM	documentation BERMUDY
enumeration	BT	documentation BHUTAN
enumeration	BY	documentation BIAŁORUŚ
enumeration	BO	documentation BOLIWIA
enumeration	BQ	documentation BONAIRE, SINT EUSTATIUS I SABA
enumeration	BA	documentation BOŚNIA I HERCEGOWINA
enumeration	BW	documentation BOTSWANA
enumeration	BR	documentation BRAZYLIA
enumeration	BN	documentation BRUNEI DARUSSALAM
enumeration	IO	documentation BRYTYJSKIE TERYTORIUM OCEANU INDYJSKIEGO
enumeration	BG	documentation BUŁGARIA
enumeration	BF	documentation BURKINA FASO
enumeration	BI	documentation BURUNDI
enumeration	XC	documentation CEUTA
enumeration	CL	documentation CHILE
enumeration	CN	documentation CHINY
enumeration	HR	documentation CHORWACJA
enumeration	CW	documentation CURAÇAO
enumeration	CY	documentation CYPR
enumeration	TD	documentation CZAD
enumeration	ME	documentation CZARNOGÓRA
enumeration	DK	documentation DANIA
enumeration	DM	documentation DOMINIKA
enumeration	DO	documentation DOMINIKANA
enumeration	DJ	documentation DŻIBUTI
enumeration	EG	documentation EGIPT
enumeration	EC	documentation EKWADOR
enumeration	ER	documentation ERYTREA
enumeration	EE	documentation ESTONIA

enumeration	ET	documentation ETIOPIA
enumeration	FK	documentation FALKLANDY
enumeration	FJ	documentation FIDŹI REPUBLIKA
enumeration	PH	documentation FILIPINY
enumeration	FI	documentation FINLANDIA
enumeration	FR	documentation FRANCJA
enumeration	TF	documentation FRANCUSKIE TERYTORIUM POŁUDNIOWE
enumeration	GA	documentation GABON
enumeration	GM	documentation GAMBIA
enumeration	GH	documentation GHANA
enumeration	GI	documentation GIBRALTAR
enumeration	GR	documentation GRECJA
enumeration	GD	documentation GRENADA
enumeration	GL	documentation GRENLANDIA
enumeration	GE	documentation GRUZJA
enumeration	GU	documentation GUAM
enumeration	GG	documentation GUERNSEY
enumeration	GY	documentation GUJANA
enumeration	GF	documentation GUJANA FRANCUSKA
enumeration	GP	documentation GWADELUPA
enumeration	GT	documentation GWATEMALA
enumeration	GN	documentation GWINEA
enumeration	GQ	documentation GWINEA RÓWNIKOWA
enumeration	GW	documentation GWINEA-BISSAU
enumeration	HT	documentation HAITI
enumeration	ES	documentation HISZPANIA
enumeration	HN	documentation HONDURAS
enumeration	HK	documentation HONGKONG
enumeration	IN	documentation INDIE
enumeration	ID	documentation INDONEZJA
enumeration	IQ	documentation IRAK
enumeration	IR	documentation IRAN
enumeration	IE	documentation IRLANDIA
enumeration	IS	documentation ISLANDIA
enumeration	IL	documentation IZRAEL

enumeration	JM	documentation JAMAJKA
enumeration	JP	documentation JAPONIA
enumeration	YE	documentation JEMEN
enumeration	JE	documentation JERSEY
enumeration	JO	documentation JORDANIA
enumeration	KY	documentation KAJMANY
enumeration	KH	documentation KAMBODŻA
enumeration	CM	documentation KAMERUN
enumeration	CA	documentation KANADA
enumeration	QA	documentation KATAR
enumeration	KZ	documentation KAZACHSTAN
enumeration	KE	documentation KENIA
enumeration	KG	documentation KIRGISTAN
enumeration	KI	documentation KIRIBATI
enumeration	CO	documentation KOLUMBIA
enumeration	KM	documentation KOMORY
enumeration	CG	documentation KONGO
enumeration	CD	documentation KONGO, REPUBLIKA DEMOKRATYCZNA
enumeration	KP	documentation KOREAŃSKA REPUBLIKA LUDOWO-DEMOKRATYCZNA
enumeration	XK	documentation KOSOWO
enumeration	CR	documentation KOSTARYKA
enumeration	CU	documentation KUBA
enumeration	KW	documentation KUWEJT
enumeration	LA	documentation LAOS
enumeration	LS	documentation LESOTHO
enumeration	LB	documentation LIBAN
enumeration	LR	documentation LIBERIA
enumeration	LY	documentation LIBIA
enumeration	LI	documentation LIECHTENSTEIN
enumeration	LT	documentation LITWA
enumeration	LV	documentation ŁOTWA
enumeration	LU	documentation LUKSEMBURG
enumeration	MK	documentation MACEDONIA
enumeration	MG	documentation MADAGASKAR
enumeration	YT	documentation MAJOTTA

enumeration	MO	documentation MAKAU
enumeration	MW	documentation MALAWI
enumeration	MV	documentation MALEDIWY
enumeration	MY	documentation MALEZJA
enumeration	ML	documentation MALI
enumeration	MT	documentation MALTA
enumeration	MP	documentation MARIANY PÓŁNOCNE
enumeration	MA	documentation MAROKO
enumeration	MQ	documentation MARTYNIKA
enumeration	MR	documentation MAURETANIA
enumeration	MU	documentation MAURITIUS
enumeration	MX	documentation MEKSYK
enumeration	XL	documentation MELILLA
enumeration	FM	documentation MIKRONEZJA
enumeration	UM	documentation MINOR
enumeration	MD	documentation MOŁDOWA
enumeration	MC	documentation MONAKO
enumeration	MN	documentation MONGOLIA
enumeration	MS	documentation MONTSERRAT
enumeration	MZ	documentation MOZAMBIK
enumeration	MM	documentation MYANMAR (BURMA)
enumeration	NA	documentation NAMIBIA
enumeration	NR	documentation NAURU
enumeration	NP	documentation NEPAL
enumeration	NL	documentation NIDERLANDY (HOLANDIA)
enumeration	DE	documentation NIEMCY
enumeration	NE	documentation NIGER
enumeration	NG	documentation NIGERIA
enumeration	NI	documentation NIKARAGUA
enumeration	NU	documentation NIUE
enumeration	NF	documentation NORFOLK
enumeration	NO	documentation NORWEGIA
enumeration	NC	documentation NOWA KALDONIA
enumeration	NZ	documentation NOWA ZELANDIA
enumeration	PS	documentation OKUPOWANE TERYTORIUM PALESTYNY

enumeration	OM	documentation OMAN
enumeration	PK	documentation PAKISTAN
enumeration	PW	documentation PALAU
enumeration	PA	documentation PANAMA
enumeration	PG	documentation PAPUA NOWA GWINEA
enumeration	PY	documentation PARAGWAJ
enumeration	PE	documentation PERU
enumeration	PN	documentation PITCAIRN
enumeration	PF	documentation POLINEZJA FRANCUSKA
enumeration	PL	documentation POLSKA
enumeration	GS	documentation POŁUDNIOWA GEORGIA I POŁUD.WYSPY SANDWICH
enumeration	PT	documentation PORTUGALIA
enumeration	PR	documentation PORTORYKO
enumeration	CF	documentation REP.ŚRODKOWOAFRYKAŃSKA
enumeration	CZ	documentation REPUBLIKA CZESKA
enumeration	KR	documentation REPUBLIKA KOREI
enumeration	ZA	documentation REPUBLIKA POŁUDNIOWEJ AFRYKI
enumeration	RE	documentation REUNION
enumeration	RU	documentation ROSJA
enumeration	RO	documentation RUMUNIA
enumeration	RW	documentation RWANDA
enumeration	EH	documentation SAHARA ZACHODNIA
enumeration	BL	documentation SAINT BARTHELEMY
enumeration	KN	documentation SAINT KITTS I NEVIS
enumeration	LC	documentation SAINT LUCIA
enumeration	MF	documentation SAINT MARTIN
enumeration	VC	documentation SAINT VINCENT I GRENADYNY
enumeration	SV	documentation SALWADOR
enumeration	WS	documentation SAMOA
enumeration	AS	documentation SAMOA AMERYKAŃSKIE
enumeration	SM	documentation SAN MARINO
enumeration	SN	documentation SENEGAL
enumeration	RS	documentation SERBIA
enumeration	SC	documentation SESZELE
enumeration	SL	documentation SIERRA LEONE

enumeration	SG	documentation SINGAPUR
enumeration	SK	documentation SŁOWACJA
enumeration	SI	documentation SŁOWENIA
enumeration	SO	documentation SOMALIA
enumeration	LK	documentation SRI LANKA
enumeration	PM	documentation SAINT PIERRE I MIQUELON
enumeration	US	documentation STANY ZJEDNOCZONE AMERYKI
enumeration	SZ	documentation SUAZI
enumeration	SD	documentation SUDAN
enumeration	SS	documentation SUDAN POŁUDNIOWY
enumeration	SR	documentation SURINAM
enumeration	SJ	documentation SVALBARD I JAN MAYEN
enumeration	SH	documentation ŚWIĘTA HELENA
enumeration	SY	documentation SYRIA
enumeration	CH	documentation SZWAJCARIA
enumeration	SE	documentation SZWECJA
enumeration	TJ	documentation TADŻYKISTAN
enumeration	TH	documentation TAJLANDIA
enumeration	TW	documentation TAJWAN
enumeration	TZ	documentation TANZANIA
enumeration	TG	documentation TOGO
enumeration	TK	documentation TOKELAU
enumeration	TO	documentation TONGA
enumeration	TT	documentation TRYNIDAD I TOBAGO
enumeration	TN	documentation TUNEZJA
enumeration	TR	documentation TURCJA
enumeration	TM	documentation TURKMENISTAN
enumeration	TV	documentation TUVALU
enumeration	UG	documentation UGANDA
enumeration	UA	documentation UKRAINA
enumeration	UY	documentation URUGWAJ
enumeration	UZ	documentation UZBEKISTAN
enumeration	VU	documentation VANUATU
enumeration	WF	documentation WALLIS I FUTUNA
enumeration	VA	documentation WATYKAN

	enumeration	HU	documentation WĘGRY
	enumeration	VE	documentation WENEZUELA
	enumeration	GB	documentation WIELKA BRYTANIA
	enumeration	VN	documentation WIETNAM
	enumeration	IT	documentation WŁOCHY
	enumeration	TL	documentation WSCHODNI TIMOR
	enumeration	CI	documentation WYBRZEŻE KOŚCI SŁONIOWEJ
	enumeration	BV	documentation WYSPA BOUVETA
	enumeration	CX	documentation WYSPA BOŻEGO NARODZENIA
	enumeration	IM	documentation WYSPA MAN
	enumeration	SX	documentation WYSPA SINT MAARTEN (CZĘŚĆ HOLENDERSKA WYSPY)
	enumeration	CK	documentation WYSPY COOKA
	enumeration	VI	documentation WYSPY DZIEWICZE-USA
	enumeration	VG	documentation WYSPY DZIEWICZE-W.B.
	enumeration	HM	documentation WYSPY HEARD I MCDONALD
	enumeration	CC	documentation WYSPY KOKOSOWE (KEELINGA)
	enumeration	MH	documentation WYSPY MARSHALLA
	enumeration	FO	documentation WYSPY OWCZE
	enumeration	SB	documentation WYSPY SALOMONA
	enumeration	ST	documentation WYSPY ŚWIĘTEGO TOMASZA I KSIĄŻĘCA
	enumeration	TC	documentation WYSPY TURKS I CAICOS
	enumeration	ZM	documentation ZAMBIA
	enumeration	CV	documentation ZIELONY PRZYŁĄDEK
	enumeration	ZW	documentation ZIMBABWE
	enumeration	AE	documentation ZJEDNOCZONE EMIRATY ARABSKIE
	enumeration	XI	documentation ZJEDNOCZONE KRÓLESTWO (IRLANDIA PÓŁNOCNA)
annotation			documentation Kod Kraju [Country Code]
source			<pre> <xsd:element name="KodKraju" type="etd:TKodKraju"> <xsd:annotation> <xsd:documentation>Kod Kraju [Country Code]</xsd:documentation> </xsd:annotation> </xsd:element> </pre>

element **TAdres/AdresL1**

diagram										
namespace	http://crd.gov.pl/wzor/2024/10/31/10311/									
type	tns:TZnakowy512									
properties	content simple									
facets	<table border="1"> <thead> <tr> <th>Kind</th> <th>Value</th> <th>Annotation</th> </tr> </thead> <tbody> <tr> <td>minLength</td> <td>1</td> <td></td> </tr> <tr> <td>maxLength</td> <td>512</td> <td></td> </tr> </tbody> </table>	Kind	Value	Annotation	minLength	1		maxLength	512	
Kind	Value	Annotation								
minLength	1									
maxLength	512									
annotation	documentation Adres [Address]									
source	<pre><xsd:element name="AdresL1" type="tns:TZnakowy512"> <xsd:annotation> <xsd:documentation>Adres [Address]</xsd:documentation> </xsd:annotation> </xsd:element></pre>									

element **TAdres/AdresL2**

diagram										
namespace	http://crd.gov.pl/wzor/2024/10/31/10311/									
type	tns:TZnakowy512									
properties	<table border="1"> <tbody> <tr> <td>minOcc</td> <td>0</td> </tr> <tr> <td>maxOcc</td> <td>1</td> </tr> <tr> <td>content</td> <td>simple</td> </tr> </tbody> </table>	minOcc	0	maxOcc	1	content	simple			
minOcc	0									
maxOcc	1									
content	simple									
facets	<table border="1"> <thead> <tr> <th>Kind</th> <th>Value</th> <th>Annotation</th> </tr> </thead> <tbody> <tr> <td>minLength</td> <td>1</td> <td></td> </tr> <tr> <td>maxLength</td> <td>512</td> <td></td> </tr> </tbody> </table>	Kind	Value	Annotation	minLength	1		maxLength	512	
Kind	Value	Annotation								
minLength	1									
maxLength	512									
annotation	documentation Adres [Address]									
source	<pre><xsd:element name="AdresL2" type="tns:TZnakowy512" minOccurs="0"> <xsd:annotation> <xsd:documentation>Adres [Address]</xsd:documentation> </xsd:annotation> </xsd:element></pre>									

element **TAdres/GLN**

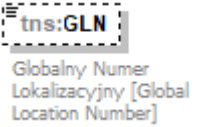
diagram	
namespace	http://crd.gov.pl/wzor/2024/10/31/10311/
type	tns:TGLN

properties	minOcc 0 maxOcc 1 content simple
facets	Kind Value Annotation minLength 1 maxLength 13
annotation	documentation Globalny Numer Lokalizacyjny [Global Location Number]
source	<pre><xsd:element name="GLN" type="tns:TGLN" minOccurs="0"> <xsd:annotation> <xsd:documentation>Globalny Numer Lokalizacyjny [Global Location Number]</xsd:documentation> </xsd:annotation> </xsd:element></pre>

complexType TKluczWartosc

diagram	
namespace	http://crd.gov.pl/wzor/2024/10/31/10311/
children	tns:NrWiersza tns:Klucz tns:Wartosc
used by	element Faktura/FakturaRR/DodatkowyOpis
annotation	documentation Typ złożony, klucz-wartość
source	<pre><xsd:complexType name="TKluczWartosc"> <xsd:annotation> <xsd:documentation>Typ złożony, klucz-wartość</xsd:documentation> </xsd:annotation> <xsd:sequence> <xsd:element name="NrWiersza" type="tns:TNaturalny" minOccurs="0"> <xsd:annotation> <xsd:documentation>Numer wiersza podany w polu NrWierszaFa, jeśli informacja odnosi się wyłącznie do danej pozycji faktury</xsd:documentation> </xsd:annotation> </xsd:element> <xsd:element name="Klucz" type="tns:TZnakowy"> <xsd:annotation> <xsd:documentation>Klucz</xsd:documentation> </xsd:annotation> </xsd:element> <xsd:element name="Wartosc" type="tns:TZnakowy"> <xsd:annotation></pre>

	<pre> <xsd:documentation>Wartość</xsd:documentation> </xsd:annotation> </xsd:element> </xsd:sequence> </xsd:complexType> </pre>
--	---------------------------------------------------------------------------------------------------------------------------------------------------------------------

element TKluczWartosc/NrWiersza

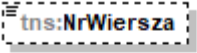
diagram	 <p>Numer wiersza podany w polu NrWierszaFa, jeśli informacja odnosi się wyłącznie do danej pozycji faktury</p>												
namespace	http://crd.gov.pl/wzor/2024/10/31/10311/												
type	tns:TNaturalny												
properties	minOcc 0 maxOcc 1 content simple												
facets	<table border="0"> <tr> <td>Kind</td> <td>Value</td> <td>Annotation</td> </tr> <tr> <td>minExclusive</td> <td>0</td> <td></td> </tr> <tr> <td>totalDigits</td> <td>14</td> <td></td> </tr> <tr> <td>whiteSpace</td> <td>collapse</td> <td></td> </tr> </table>	Kind	Value	Annotation	minExclusive	0		totalDigits	14		whiteSpace	collapse	
Kind	Value	Annotation											
minExclusive	0												
totalDigits	14												
whiteSpace	collapse												
annotation	documentation Numer wiersza podany w polu NrWierszaFa, jeśli informacja odnosi się wyłącznie do danej pozycji faktury												
source	<pre> <xsd:element name="NrWiersza" type="tns:TNaturalny" minOccurs="0"> <xsd:annotation> <xsd:documentation>Numer wiersza podany w polu NrWierszaFa, jeśli informacja odnosi się wyłącznie do danej pozycji faktury</xsd:documentation> </xsd:annotation> </xsd:element> </pre>												

element TKluczWartosc/Klucz

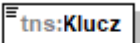
diagram	 <p>Klucz</p>									
namespace	http://crd.gov.pl/wzor/2024/10/31/10311/									
type	tns:TZnakowy									
properties	content simple									
facets	<table border="0"> <tr> <td>Kind</td> <td>Value</td> <td>Annotation</td> </tr> <tr> <td>minLength</td> <td>1</td> <td></td> </tr> <tr> <td>maxLength</td> <td>256</td> <td></td> </tr> </table>	Kind	Value	Annotation	minLength	1		maxLength	256	
Kind	Value	Annotation								
minLength	1									
maxLength	256									
annotation	documentation Klucz									
source	<pre> <xsd:element name="Klucz" type="tns:TZnakowy"> <xsd:annotation> <xsd:documentation>Klucz</xsd:documentation> </xsd:annotation> </pre>									

	<code></xsd:element></code>
--	-----------------------------------

element TKluczWartosc/Wartosc

diagram										
namespace	http://crd.gov.pl/wzor/2024/10/31/10311/									
type	tns:TZnakowy									
properties	content simple									
facets	<table border="1"> <thead> <tr> <th>Kind</th> <th>Value</th> <th>Annotation</th> </tr> </thead> <tbody> <tr> <td>minLength</td> <td>1</td> <td></td> </tr> <tr> <td>maxLength</td> <td>256</td> <td></td> </tr> </tbody> </table>	Kind	Value	Annotation	minLength	1		maxLength	256	
Kind	Value	Annotation								
minLength	1									
maxLength	256									
annotation	documentation Wartość									
source	<pre><xsd:element name="wartosc" type="tns:TZnakowy"> <xsd:annotation> <xsd:documentation>Wartość</xsd:documentation> </xsd:annotation> </xsd:element></pre>									

complexType TNaglowek

diagram	
namespace	http://crd.gov.pl/wzor/2024/10/31/10311/
children	tns:KodFormularza tns:WariantFormularza tns:DataWytworzeniaFa tns:SystemInfo
used by	element Faktura/Naglowek
annotation	documentation Nagłówek
source	<pre><xsd:complexType name="TNaglowek"> <xsd:annotation> <xsd:documentation>Nagłówek</xsd:documentation> </xsd:annotation> <xsd:sequence> <xsd:element name="KodFormularza"> <xsd:complexType> <xsd:simpleContent> <xsd:extension base="tns:TKodFormularza"></pre>

```

        <xsd:attribute name="kodSystemowy" type="xsd:string" use="required"
fixed="FA_RR(1)"/>
        <xsd:attribute name="wersjaSchemy" type="xsd:string" use="required"
fixed="1-0E"/>
    </xsd:extension>
</xsd:simpleContent>
</xsd:complexType>
</xsd:element>
<xsd:element name="WariantFormularza">
    <xsd:simpleType>
        <xsd:restriction base="xsd:byte">
            <xsd:enumeration value="1"/>
        </xsd:restriction>
    </xsd:simpleType>
</xsd:element>
<xsd:element name="DataWytworzeniaFa">
    <xsd:annotation>
        <xsd:documentation>Data i czas wytworzenia faktury</xsd:documentation>
    </xsd:annotation>
    <xsd:simpleType>
        <xsd:restriction base="etd:TDataCzas">
            <xsd:minInclusive value="2022-01-01T00:00:00Z"/>
            <xsd:maxInclusive value="2050-01-01T23:59:59Z"/>
        </xsd:restriction>
    </xsd:simpleType>
</xsd:element>
<xsd:element name="SystemInfo" type="tns:TZnakowy" minOccurs="0">
    <xsd:annotation>
        <xsd:documentation>Nazwa systemu teleinformatycznego, z którego korzysta
nabywca</xsd:documentation>
    </xsd:annotation>
</xsd:element>
</xsd:sequence>
</xsd:complexType>

```

element TNaglowek/KodFormularza

diagram						
namespace	http://crd.gov.pl/wzor/2024/10/31/10311/					
type	extension of tns:TKodFormularza					
properties	content complex					
facets	Kind	Value	Annotation			
	enumeration	FA_RR				
attributes	Name	Type	Use	Default	Fixed	Annotation
	kodSystemowy	xsd:string	required		FA_RR(1)	
	wersjaSchemy	xsd:string	required		1-0E	

source	<pre> <xsd:element name="KodFormularza"> <xsd:complexType> <xsd:simpleContent> <xsd:extension base="tns:TKodFormularza"> <xsd:attribute name="kodSystemowy" type="xsd:string" use="required" fixed="FA_RR(1)"/> <xsd:attribute name="wersjaSchemy" type="xsd:string" use="required" fixed="1-0E"/> </xsd:extension> </xsd:simpleContent> </xsd:complexType> </xsd:element> </pre>
--------	---------------------------------------------------------------------------------------------------------------------------------------------------------------------------------------------------------------------------------------------------------------------------------------------------------------------------------------------------------------------------------------------------------------------------------------------------------------------------------------

attribute **TNaglowek/KodFormularza/@kodSystemowy**

type	xsd:string				
properties	<table border="0"> <tr> <td>use</td> <td>required</td> </tr> <tr> <td>fixed</td> <td>FA_RR(1)</td> </tr> </table>	use	required	fixed	FA_RR(1)
use	required				
fixed	FA_RR(1)				
source	<pre> <xsd:attribute name="kodSystemowy" type="xsd:string" use="required" fixed="FA_RR(1)"/> </pre>				

attribute **TNaglowek/KodFormularza/@wersjaSchemy**

type	xsd:string				
properties	<table border="0"> <tr> <td>use</td> <td>required</td> </tr> <tr> <td>fixed</td> <td>1-0E</td> </tr> </table>	use	required	fixed	1-0E
use	required				
fixed	1-0E				
source	<pre> <xsd:attribute name="wersjaSchemy" type="xsd:string" use="required" fixed="1-0E"/> </pre>				

element **TNaglowek/WariantFormularza**

diagram							
namespace	http://crd.gov.pl/wzor/2024/10/31/10311/						
type	restriction of xsd:byte						
properties	content simple						
facets	<table border="0"> <tr> <td>Kind</td> <td>Value</td> <td>Annotation</td> </tr> <tr> <td>enumeration</td> <td>1</td> <td></td> </tr> </table>	Kind	Value	Annotation	enumeration	1	
Kind	Value	Annotation					
enumeration	1						
source	<pre> <xsd:element name="WariantFormularza"> <xsd:simpleType> <xsd:restriction base="xsd:byte"> <xsd:enumeration value="1"/> </xsd:restriction> </xsd:simpleType> </xsd:element> </pre>						

element **TNaglowek/DataWytworzeniaFa**

diagram	 Data i czas wytworzenia faktury												
namespace	http://crd.gov.pl/wzor/2024/10/31/10311/												
type	restriction of etd:TDataCzas												
properties	content simple												
facets	<table border="1"> <thead> <tr> <th>Kind</th> <th>Value</th> <th>Annotation</th> </tr> </thead> <tbody> <tr> <td>minInclusive</td> <td>2022-01-01T00:00:00Z</td> <td></td> </tr> <tr> <td>maxInclusive</td> <td>2050-01-01T23:59:59Z</td> <td></td> </tr> <tr> <td>whiteSpace</td> <td>collapse</td> <td></td> </tr> </tbody> </table>	Kind	Value	Annotation	minInclusive	2022-01-01T00:00:00Z		maxInclusive	2050-01-01T23:59:59Z		whiteSpace	collapse	
Kind	Value	Annotation											
minInclusive	2022-01-01T00:00:00Z												
maxInclusive	2050-01-01T23:59:59Z												
whiteSpace	collapse												
annotation	documentation Data i czas wytworzenia faktury												
source	<pre><xsd:element name="DataWytworzeniaFa"> <xsd:annotation> <xsd:documentation>Data i czas wytworzenia faktury</xsd:documentation> </xsd:annotation> <xsd:simpleType> <xsd:restriction base="etd:TDataCzas"> <xsd:minInclusive value="2022-01-01T00:00:00Z"/> <xsd:maxInclusive value="2050-01-01T23:59:59Z"/> </xsd:restriction> </xsd:simpleType> </xsd:element></pre>												

element **TNaglowek/SystemInfo**

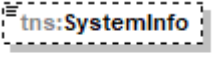
diagram	 Nazwa systemu teleinformatycznego, z którego korzysta nabywca									
namespace	http://crd.gov.pl/wzor/2024/10/31/10311/									
type	tns:TZnakowy									
properties	<table border="1"> <tbody> <tr> <td>minOcc</td> <td>0</td> </tr> <tr> <td>maxOcc</td> <td>1</td> </tr> <tr> <td>content</td> <td>simple</td> </tr> </tbody> </table>	minOcc	0	maxOcc	1	content	simple			
minOcc	0									
maxOcc	1									
content	simple									
facets	<table border="1"> <thead> <tr> <th>Kind</th> <th>Value</th> <th>Annotation</th> </tr> </thead> <tbody> <tr> <td>minLength</td> <td>1</td> <td></td> </tr> <tr> <td>maxLength</td> <td>256</td> <td></td> </tr> </tbody> </table>	Kind	Value	Annotation	minLength	1		maxLength	256	
Kind	Value	Annotation								
minLength	1									
maxLength	256									
annotation	documentation Nazwa systemu teleinformatycznego, z którego korzysta nabywca									
source	<pre><xsd:element name="SystemInfo" type="tns:TZnakowy" minOccurs="0"> <xsd:annotation> <xsd:documentation>Nazwa systemu teleinformatycznego, z którego korzysta nabywca</xsd:documentation> </xsd:annotation> </xsd:element></pre>									

complexType TPodmiot1

diagram	<p>Zestaw danych identyfikacyjnych oraz danych adresowych</p> <p>Identyfikator podatkowy NIP</p> <p>Imię i nazwisko lub nazwa albo nazwa skrócona</p>
namespace	http://crd.gov.pl/wzor/2024/10/31/10311/
children	tns:NIP tns:Nazwa
used by	elements Faktura/Podmiot1/Daneldentyfikacyjne Faktura/Podmiot2/Daneldentyfikacyjne Faktura/FakturaRR/Podmiot1K/Daneldentyfikacyjne Faktura/FakturaRR/Podmiot2K/Daneldentyfikacyjne
annotation	documentation Zestaw danych identyfikacyjnych oraz danych adresowych
source	<pre> <xsd:complexType name="TPodmiot1"> <xsd:annotation> <xsd:documentation>Zestaw danych identyfikacyjnych oraz danych adresowych</xsd:documentation> </xsd:annotation> <xsd:sequence> <xsd:element name="NIP" type="etd:TNrNIP"> <xsd:annotation> <xsd:documentation>Identyfikator podatkowy NIP</xsd:documentation> </xsd:annotation> </xsd:element> <xsd:element name="Nazwa" type="tns:TZnakowy512"> <xsd:annotation> <xsd:documentation>Imię i nazwisko lub nazwa albo nazwa skrócona</xsd:documentation> </xsd:annotation> </xsd:element> </xsd:sequence> </xsd:complexType> </pre>

element TPodmiot1/NIP

diagram	<p>Identyfikator podatkowy NIP</p>						
namespace	http://crd.gov.pl/wzor/2024/10/31/10311/						
type	etd:TNrNIP						
properties	content simple						
facets	<table border="1"> <thead> <tr> <th>Kind</th> <th>Value</th> <th>Annotation</th> </tr> </thead> <tbody> <tr> <td>pattern</td> <td>[1-9]((\d[1-9]) ([1-9]\d))\d{7}</td> <td></td> </tr> </tbody> </table>	Kind	Value	Annotation	pattern	[1-9]((\d[1-9]) ([1-9]\d))\d{7}	
Kind	Value	Annotation					
pattern	[1-9]((\d[1-9]) ([1-9]\d))\d{7}						
annotation	documentation Identyfikator podatkowy NIP						
source	<pre> <xsd:element name="NIP" type="etd:TNrNIP"> <xsd:annotation> <xsd:documentation>Identyfikator podatkowy NIP</xsd:documentation> </xsd:annotation> </xsd:element> </pre>						

	<pre> </xsd:annotation> </xsd:element> </pre>
--	-----------------------------------------------------------

element TPodmiot1/Nazwa

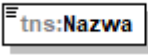
diagram	 <p>Imię i nazwisko lub nazwa albo nazwa skrócona</p>									
namespace	http://crd.gov.pl/wzor/2024/10/31/10311/									
type	tns:TZnakowy512									
properties	content simple									
facets	<table border="1"> <thead> <tr> <th>Kind</th> <th>Value</th> <th>Annotation</th> </tr> </thead> <tbody> <tr> <td>minLength</td> <td>1</td> <td></td> </tr> <tr> <td>maxLength</td> <td>512</td> <td></td> </tr> </tbody> </table>	Kind	Value	Annotation	minLength	1		maxLength	512	
Kind	Value	Annotation								
minLength	1									
maxLength	512									
annotation	documentation Imię i nazwisko lub nazwa albo nazwa skrócona									
source	<pre> <xsd:element name="Nazwa" type="tns:TZnakowy512"> <xsd:annotation> <xsd:documentation>Imię i nazwisko lub nazwa albo nazwa skrócona</xsd:documentation> </xsd:annotation> </xsd:element> </pre>									

complexType TPodmiot3

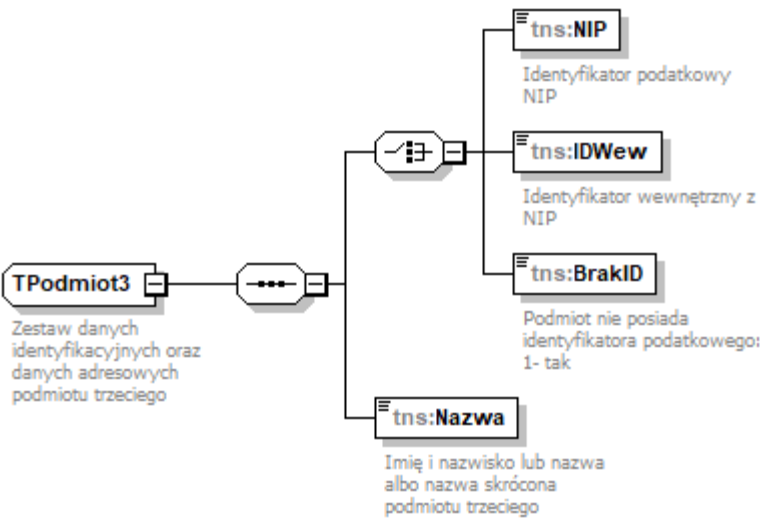
diagram	
namespace	http://crd.gov.pl/wzor/2024/10/31/10311/
children	tns:NIP tns:IDWew tns:BrakID tns:Nazwa
used by	element Faktura/Podmiot3/DaneIdentyfikacyjne
annotation	documentation Zestaw danych identyfikacyjnych oraz danych adresowych podmiotu trzeciego
source	<pre><xsd:complexType name="TPodmiot3"></pre>

	<pre> <xsd:annotation> <xsd:documentation>Zestaw danych identyfikacyjnych oraz danych adresowych podmiotu trzeciego</xsd:documentation> </xsd:annotation> <xsd:sequence> <xsd:choice> <xsd:element name="NIP" type="etd:TNrNIP"> <xsd:annotation> <xsd:documentation>Identyfikator podatkowy NIP</xsd:documentation> </xsd:annotation> </xsd:element> <xsd:element name="IDWew" type="tns:TNIPIdWew"> <xsd:annotation> <xsd:documentation>Identyfikator wewnętrzny z NIP</xsd:documentation> </xsd:annotation> </xsd:element> <xsd:element name="BrakID" type="etd:TWybor1"> <xsd:annotation> <xsd:documentation>Podmiot nie posiada identyfikatora podatkowego: 1- tak</xsd:documentation> </xsd:annotation> </xsd:element> </xsd:choice> <xsd:element name="Nazwa" type="tns:TZnakowy512"> <xsd:annotation> <xsd:documentation>Imię i nazwisko lub nazwa albo nazwa skrócona podmiotu trzeciego</xsd:documentation> </xsd:annotation> </xsd:element> </xsd:sequence> </xsd:complexType> </pre>
--	----------------------------------------------------------------------------------------------------------------------------------------------------------------------------------------------------------------------------------------------------------------------------------------------------------------------------------------------------------------------------------------------------------------------------------------------------------------------------------------------------------------------------------------------------------------------------------------------------------------------------------------------------------------------------------------------------------------------------------------------------------------------------------------------------------------------------------------------------------------------------------------------------------------------------------------------------------------------------------------------------------------------------------------------------------------------------------------------------------------------------------------------------------------------------------------------------------------------------------------------------------------------------------------------------------------------

element TPodmiot3/NIP

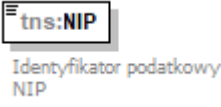
diagram							
namespace	http://crd.gov.pl/wzor/2024/10/31/10311/						
type	etd:TNrNIP						
properties	content simple						
facets	<table border="1"> <thead> <tr> <th>Kind</th> <th>Value</th> <th>Annotation</th> </tr> </thead> <tbody> <tr> <td>pattern</td> <td>[1-9]((\d[1-9]) ([1-9]d))\d{7}</td> <td></td> </tr> </tbody> </table>	Kind	Value	Annotation	pattern	[1-9]((\d[1-9]) ([1-9]d))\d{7}	
Kind	Value	Annotation					
pattern	[1-9]((\d[1-9]) ([1-9]d))\d{7}						
annotation	documentation Identyfikator podatkowy NIP						
source	<pre> <xsd:element name="NIP" type="etd:TNrNIP"> <xsd:annotation> <xsd:documentation>Identyfikator podatkowy NIP</xsd:documentation> </xsd:annotation> </xsd:element> </pre>						

element TPodmiot3/IDWew

diagram	 <p>Identyfikator wewnętrzny z NIP</p>												
namespace	http://crd.gov.pl/wzor/2024/10/31/10311/												
type	tns:TNIPidWew												
properties	content simple												
facets	<table border="1"> <thead> <tr> <th>Kind</th> <th>Value</th> <th>Annotation</th> </tr> </thead> <tbody> <tr> <td>minLength</td> <td>1</td> <td></td> </tr> <tr> <td>maxLength</td> <td>20</td> <td></td> </tr> <tr> <td>pattern</td> <td>[1-9]((\d[1-9]) ([1-9]\d))\d{7}-\d{5}</td> <td></td> </tr> </tbody> </table>	Kind	Value	Annotation	minLength	1		maxLength	20		pattern	[1-9]((\d[1-9]) ([1-9]\d))\d{7}-\d{5}	
Kind	Value	Annotation											
minLength	1												
maxLength	20												
pattern	[1-9]((\d[1-9]) ([1-9]\d))\d{7}-\d{5}												
annotation	documentation Identyfikator wewnętrzny z NIP												
source	<pre><xsd:element name="IDWew" type="tns:TNIPidWew"> <xsd:annotation> <xsd:documentation>Identyfikator wewnętrzny z NIP</xsd:documentation> </xsd:annotation> </xsd:element></pre>												

element TPodmiot3/BrakID

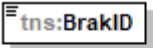
diagram	 <p>Podmiot nie posiada identyfikatora podatkowego: 1- tak</p>						
namespace	http://crd.gov.pl/wzor/2024/10/31/10311/						
type	etd:TWybor1						
properties	content simple						
facets	<table border="1"> <thead> <tr> <th>Kind</th> <th>Value</th> <th>Annotation</th> </tr> </thead> <tbody> <tr> <td>enumeration</td> <td>1</td> <td></td> </tr> </tbody> </table>	Kind	Value	Annotation	enumeration	1	
Kind	Value	Annotation					
enumeration	1						
annotation	documentation Podmiot nie posiada identyfikatora podatkowego: 1- tak						
source	<pre><xsd:element name="BrakID" type="etd:TWybor1"> <xsd:annotation> <xsd:documentation>Podmiot nie posiada identyfikatora podatkowego: 1- tak</xsd:documentation> </xsd:annotation> </xsd:element></pre>						

element TPodmiot3/Nazwa

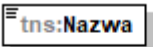
diagram	 <p>Imię i nazwisko lub nazwa albo nazwa skrócona podmiotu trzeciego</p>
---------	-------------------------------------------------------------------------------------------------------------------------------------------------------------

namespace	http://crd.gov.pl/wzor/2024/10/31/10311/									
type	tns:TZnakowy512									
properties	content simple									
facets	<table border="1"> <thead> <tr> <th>Kind</th> <th>Value</th> <th>Annotation</th> </tr> </thead> <tbody> <tr> <td>minLength</td> <td>1</td> <td></td> </tr> <tr> <td>maxLength</td> <td>512</td> <td></td> </tr> </tbody> </table>	Kind	Value	Annotation	minLength	1		maxLength	512	
Kind	Value	Annotation								
minLength	1									
maxLength	512									
annotation	documentation Imię i nazwisko lub nazwa albo nazwa skrócona podmiotu trzeciego									
source	<pre><xsd:element name="Nazwa" type="tns:TZnakowy512"> <xsd:annotation> <xsd:documentation>Imię i nazwisko lub nazwa albo nazwa skrócona podmiotu trzeciego</xsd:documentation> </xsd:annotation> </xsd:element></pre>									

complexType TRachunekBankowy

diagram	
namespace	http://crd.gov.pl/wzor/2024/10/31/10311/
children	tns:NrRB tns:SWIFT tns:NazwaBanku tns:OpisRachunku
used by	elements Faktura/FakturaRR/Płatność/RachunekBankowy1 Faktura/FakturaRR/Płatność/RachunekBankowy2
annotation	documentation Informacje o rachunku
source	<pre><xsd:complexType name="TRachunekBankowy"> <xsd:annotation> <xsd:documentation>Informacje o rachunku</xsd:documentation> </xsd:annotation> <xsd:sequence> <xsd:sequence> <xsd:element name="NrRB" type="tns:TNrRB"> <xsd:annotation> <xsd:documentation>Pełny numer rachunku</xsd:documentation> </xsd:annotation> </xsd:element> <xsd:element name="SWIFT" type="tns:SWIFT_Type" minOccurs="0"> <xsd:annotation> <xsd:documentation>Kod SWIFT</xsd:documentation> </xsd:annotation> </xsd:element> </xsd:sequence> </xsd:sequence> </xsd:complexType></pre>

	<pre> </xsd:sequence> <xsd:element name="NazwaBanku" type="tns:TZnakowy" minOccurs="0"> <xsd:annotation> <xsd:documentation>Nazwa</xsd:documentation> </xsd:annotation> </xsd:element> <xsd:element name="OpisRachunku" type="tns:TZnakowy" minOccurs="0"> <xsd:annotation> <xsd:documentation>Opis rachunku</xsd:documentation> </xsd:annotation> </xsd:element> </xsd:sequence> </xsd:complexType> </pre>
--	-----------------------------------------------------------------------------------------------------------------------------------------------------------------------------------------------------------------------------------------------------------------------------------------------------------------------------------------------------------------------------------------------------------------------------------------------------------------------------------------------------------------------

element TRachunekBankowy/NrRB

diagram										
namespace	http://crd.gov.pl/wzor/2024/10/31/10311/									
type	tns:TNRB									
properties	content simple									
facets	<table border="1"> <thead> <tr> <th>Kind</th> <th>Value</th> <th>Annotation</th> </tr> </thead> <tbody> <tr> <td>minLength</td> <td>10</td> <td></td> </tr> <tr> <td>maxLength</td> <td>34</td> <td></td> </tr> </tbody> </table>	Kind	Value	Annotation	minLength	10		maxLength	34	
Kind	Value	Annotation								
minLength	10									
maxLength	34									
annotation	documentation Pełny numer rachunku									
source	<pre> <xsd:element name="NrRB" type="tns:TNRB"> <xsd:annotation> <xsd:documentation>Pełny numer rachunku</xsd:documentation> </xsd:annotation> </xsd:element> </pre>									

element TRachunekBankowy/SWIFT

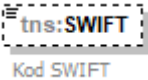
diagram							
namespace	http://crd.gov.pl/wzor/2024/10/31/10311/						
type	tns:SWIFT_Type						
properties	<table border="1"> <tbody> <tr> <td>minOcc</td> <td>0</td> </tr> <tr> <td>maxOcc</td> <td>1</td> </tr> <tr> <td>content</td> <td>simple</td> </tr> </tbody> </table>	minOcc	0	maxOcc	1	content	simple
minOcc	0						
maxOcc	1						
content	simple						
facets	<table border="1"> <thead> <tr> <th>Kind</th> <th>Value</th> <th>Annotation</th> </tr> </thead> <tbody> <tr> <td>pattern</td> <td>[A-Z]{6}[A-Z0-9]{2}([A-Z0-9]{3}){0,1}</td> <td></td> </tr> </tbody> </table>	Kind	Value	Annotation	pattern	[A-Z]{6}[A-Z0-9]{2}([A-Z0-9]{3}){0,1}	
Kind	Value	Annotation					
pattern	[A-Z]{6}[A-Z0-9]{2}([A-Z0-9]{3}){0,1}						
annotation	documentation Kod SWIFT						
source	<pre> <xsd:element name="SWIFT" type="tns:SWIFT_Type" minOccurs="0"> <xsd:annotation> <xsd:documentation>Kod SWIFT</xsd:documentation> </xsd:annotation> </pre>						

	<pre> </xsd:annotation> </xsd:element> </pre>
--	-----------------------------------------------------------

element TRachunekBankowy/NazwaBanku

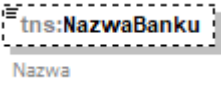
diagram	
namespace	http://crd.gov.pl/wzor/2024/10/31/10311/
type	tns:TZnakowy
properties	minOcc 0 maxOcc 1 content simple
facets	Kind Value Annotation minLength 1 maxLength 256
annotation	documentation Nazwa
source	<pre> <xsd:element name="NazwaBanku" type="tns:TZnakowy" minOccurs="0"> <xsd:annotation> <xsd:documentation>Nazwa</xsd:documentation> </xsd:annotation> </xsd:element> </pre>

element TRachunekBankowy/OpisRachunku

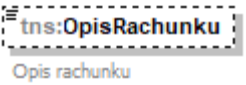
diagram	
namespace	http://crd.gov.pl/wzor/2024/10/31/10311/
type	tns:TZnakowy
properties	minOcc 0 maxOcc 1 content simple
facets	Kind Value Annotation minLength 1 maxLength 256
annotation	documentation Opis rachunku
source	<pre> <xsd:element name="OpisRachunku" type="tns:TZnakowy" minOccurs="0"> <xsd:annotation> <xsd:documentation>Opis rachunku</xsd:documentation> </xsd:annotation> </xsd:element> </pre>

simpleType SWIFT_Type

namespace	http://crd.gov.pl/wzor/2024/10/31/10311/
type	restriction of xsd:string

properties	base xsd:string						
used by	element TRachunekBankowy/SWIFT						
facets	<table border="1"> <thead> <tr> <th>Kind</th> <th>Value</th> <th>Annotation</th> </tr> </thead> <tbody> <tr> <td>pattern</td> <td>[A-Z]{6}[A-Z0-9]{2}([A-Z0-9]{3}){0,1}</td> <td></td> </tr> </tbody> </table>	Kind	Value	Annotation	pattern	[A-Z]{6}[A-Z0-9]{2}([A-Z0-9]{3}){0,1}	
Kind	Value	Annotation					
pattern	[A-Z]{6}[A-Z0-9]{2}([A-Z0-9]{3}){0,1}						
annotation	documentation Kod SWIFT						
source	<pre><xsd:simpleType name="SWIFT_Type"> <xsd:annotation> <xsd:documentation>Kod SWIFT</xsd:documentation> </xsd:annotation> <xsd:restriction base="xsd:string"> <xsd:pattern value="[A-Z]{6}[A-Z0-9]{2}([A-Z0-9]{3}){0,1}"/> </xsd:restriction> </xsd:simpleType></pre>						

simpleType TData

namespace	http://crd.gov.pl/wzor/2024/10/31/10311/												
type	restriction of etd:TData												
properties	base etd:TData												
used by	element Faktura/FakturaRR/DokumentZaplaty/DataDokumentu												
facets	<table border="1"> <thead> <tr> <th>Kind</th> <th>Value</th> <th>Annotation</th> </tr> </thead> <tbody> <tr> <td>minInclusive</td> <td>2016-07-01</td> <td></td> </tr> <tr> <td>maxInclusive</td> <td>2050-01-01</td> <td></td> </tr> <tr> <td>pattern</td> <td>((\d{4})-(\d{2})-(\d{2}))</td> <td></td> </tr> </tbody> </table>	Kind	Value	Annotation	minInclusive	2016-07-01		maxInclusive	2050-01-01		pattern	((\d{4})-(\d{2})-(\d{2}))	
Kind	Value	Annotation											
minInclusive	2016-07-01												
maxInclusive	2050-01-01												
pattern	((\d{4})-(\d{2})-(\d{2}))												
annotation	documentation Data transakcji lub zdarzenia w okresie od 2016-07-01 do 2050-01-01												
source	<pre><xsd:simpleType name="TData"> <xsd:annotation> <xsd:documentation>Data transakcji lub zdarzenia w okresie od 2016-07-01 do 2050-01-01</xsd:documentation> </xsd:annotation> <xsd:restriction base="etd:TData"> <xsd:minInclusive value="2016-07-01"/> <xsd:maxInclusive value="2050-01-01"/> </xsd:restriction> </xsd:simpleType></pre>												

simpleType TDataCzas

namespace	http://crd.gov.pl/wzor/2024/10/31/10311/												
type	restriction of etd:TDataCzas												
properties	base etd:TDataCzas												
facets	<table border="1"> <thead> <tr> <th>Kind</th> <th>Value</th> <th>Annotation</th> </tr> </thead> <tbody> <tr> <td>minInclusive</td> <td>2021-10-01T00:00:00Z</td> <td></td> </tr> <tr> <td>maxInclusive</td> <td>2050-01-01T23:59:59Z</td> <td></td> </tr> <tr> <td>whiteSpace</td> <td>collapse</td> <td></td> </tr> </tbody> </table>	Kind	Value	Annotation	minInclusive	2021-10-01T00:00:00Z		maxInclusive	2050-01-01T23:59:59Z		whiteSpace	collapse	
Kind	Value	Annotation											
minInclusive	2021-10-01T00:00:00Z												
maxInclusive	2050-01-01T23:59:59Z												
whiteSpace	collapse												
annotation	documentation Data i czas zdarzenia w okresie od 01.10.2021T00:00:00Z do 01.01.2050T23:59:59Z												

source	<pre> <xsd:simpleType name="TDataCzas"> <xsd:annotation> <xsd:documentation>Data i czas zdarzenia w okresie od 01.10.2021T00:00:00Z do 01.01.2050T23:59:59Z</xsd:documentation> </xsd:annotation> <xsd:restriction base="etd:TDataCzas"> <xsd:minInclusive value="2021-10-01T00:00:00Z"/> <xsd:maxInclusive value="2050-01-01T23:59:59Z"/> </xsd:restriction> </xsd:simpleType> </pre>
--------	------------------------------------------------------------------------------------------------------------------------------------------------------------------------------------------------------------------------------------------------------------------------------------------------------------------------------------------------------------------------------------------------------------------------------------------------------------------------

simpleType TDataT

namespace	http://crd.gov.pl/wzor/2024/10/31/10311/												
type	restriction of etd:TData												
properties	base etd:TData												
used by	elements Faktura/FakturaRR/DaneFaKorygowanej/DataWystFaKorygowanej Faktura/FakturaRR/P 4A Faktura/FakturaRR/FakturaRRWiersz/P 4AA Faktura/FakturaRR/P 4B												
facets	<table border="1"> <thead> <tr> <th>Kind</th> <th>Value</th> <th>Annotation</th> </tr> </thead> <tbody> <tr> <td>minInclusive</td> <td>2006-01-01</td> <td></td> </tr> <tr> <td>maxInclusive</td> <td>2050-01-01</td> <td></td> </tr> <tr> <td>pattern</td> <td>((\d{4})-(\d{2})-(\d{2}))</td> <td></td> </tr> </tbody> </table>	Kind	Value	Annotation	minInclusive	2006-01-01		maxInclusive	2050-01-01		pattern	((\d{4})-(\d{2})-(\d{2}))	
Kind	Value	Annotation											
minInclusive	2006-01-01												
maxInclusive	2050-01-01												
pattern	((\d{4})-(\d{2})-(\d{2}))												
annotation	documentation Data transakcji lub zdarzenia w okresie od 2006-01-01 do 2050-01-01												
source	<pre> <xsd:simpleType name="TDataT"> <xsd:annotation> <xsd:documentation>Data transakcji lub zdarzenia w okresie od 2006-01-01 do 2050-01-01</xsd:documentation> </xsd:annotation> <xsd:restriction base="etd:TData"> <xsd:minInclusive value="2006-01-01"/> <xsd:maxInclusive value="2050-01-01"/> </xsd:restriction> </xsd:simpleType> </pre>												

simpleType TFormaPlatnosci

namespace	http://crd.gov.pl/wzor/2024/10/31/10311/						
type	restriction of xsd:integer						
properties	base xsd:integer						
used by	element Faktura/FakturaRR/Platnosc/FormaPlatnosci						
facets	<table border="1"> <thead> <tr> <th>Kind</th> <th>Value</th> <th>Annotation</th> </tr> </thead> <tbody> <tr> <td>enumeration</td> <td>1</td> <td>documentation przelew</td> </tr> </tbody> </table>	Kind	Value	Annotation	enumeration	1	documentation przelew
Kind	Value	Annotation					
enumeration	1	documentation przelew					
annotation	documentation Typy form płatności						
source	<pre> <xsd:simpleType name="TFormaPlatnosci"> <xsd:annotation> <xsd:documentation>Typy form płatności</xsd:documentation> </xsd:annotation> </pre>						

	<pre> <xsd:restriction base="xsd:integer"> <xsd:enumeration value="1"> <xsd:annotation> <xsd:documentation>przelew</xsd:documentation> </xsd:annotation> </xsd:enumeration> </xsd:restriction> </xsd:simpleType> </pre>
--	-------------------------------------------------------------------------------------------------------------------------------------------------------------------------------------------------------------------------------------------------------------------------------------------------

simpleType TGLN

namespace	http://crd.gov.pl/wzor/2024/10/31/10311/									
type	restriction of xsd:token									
properties	base xsd:token									
used by	element TAdres/GLN									
facets	<table border="1"> <thead> <tr> <th>Kind</th> <th>Value</th> <th>Annotation</th> </tr> </thead> <tbody> <tr> <td>minLength</td> <td>1</td> <td></td> </tr> <tr> <td>maxLength</td> <td>13</td> <td></td> </tr> </tbody> </table>	Kind	Value	Annotation	minLength	1		maxLength	13	
Kind	Value	Annotation								
minLength	1									
maxLength	13									
annotation	documentation Typ Globalnego Numeru Lokalizacyjnego									
source	<pre> <xsd:simpleType name="TGLN"> <xsd:annotation> <xsd:documentation>Typ Globalnego Numeru Lokalizacyjnego</xsd:documentation> </xsd:annotation> <xsd:restriction base="xsd:token"> <xsd:minLength value="1"/> <xsd:maxLength value="13"/> </xsd:restriction> </xsd:simpleType> </pre>									

simpleType TIlosci

namespace	http://crd.gov.pl/wzor/2024/10/31/10311/												
type	restriction of xsd:decimal												
properties	base xsd:decimal												
used by	elements Faktura/FakturaRR/FakturaRRWiersz/KursWaluty Faktura/FakturaRR/FakturaRRWiersz/P_6B												
facets	<table border="1"> <thead> <tr> <th>Kind</th> <th>Value</th> <th>Annotation</th> </tr> </thead> <tbody> <tr> <td>totalDigits</td> <td>22</td> <td></td> </tr> <tr> <td>fractionDigits</td> <td>6</td> <td></td> </tr> <tr> <td>pattern</td> <td>-?([1-9]d{0,15} 0)(\.\d{1,6})?</td> <td></td> </tr> </tbody> </table>	Kind	Value	Annotation	totalDigits	22		fractionDigits	6		pattern	-?([1-9]d{0,15} 0)(\.\d{1,6})?	
Kind	Value	Annotation											
totalDigits	22												
fractionDigits	6												
pattern	-?([1-9]d{0,15} 0)(\.\d{1,6})?												
annotation	documentation Wykorzystywany do określenia ilości. Wartość numeryczna 22 znaki max, w tym 6 po przecinku												
source	<pre> <xsd:simpleType name="TIlosci"> <xsd:annotation> <xsd:documentation>Wykorzystywany do określenia ilości. Wartość numeryczna 22 znaki max, w tym 6 po przecinku</xsd:documentation> </xsd:annotation> <xsd:restriction base="xsd:decimal"> <xsd:totalDigits value="22"/> </xsd:restriction> </xsd:simpleType> </pre>												

	<pre> <xsd:fractionDigits value="6"/> <xsd:pattern value="-?([1-9]\d{0,15} 0)(\.\d{1,6})?" /> </xsd:restriction> </xsd:simpleType> </pre>
--	-------------------------------------------------------------------------------------------------------------------------------------------------------------------

simpleType TKodFormularza

namespace	http://crd.gov.pl/wzor/2024/10/31/10311/		
type	restriction of xsd:string		
properties	base xsd:string		
used by	element TNaglowek/KodFormularza		
facets	Kind	Value	Annotation
	enumeration	FA_RR	
annotation	documentation Symbol wzoru formularza		
source	<pre> <xsd:simpleType name="TKodFormularza"> <xsd:annotation> <xsd:documentation>Symbol wzoru formularza</xsd:documentation> </xsd:annotation> <xsd:restriction base="xsd:string"> <xsd:enumeration value="FA_RR"/> </xsd:restriction> </xsd:simpleType> </pre>		

simpleType TKodWaluty

namespace	http://crd.gov.pl/wzor/2024/10/31/10311/		
type	restriction of xsd:normalizedString		
properties	base xsd:normalizedString		
used by	element Faktura/FakturaRR/KodWaluty		
facets	Kind	Value	Annotation
	enumeration	AED	documentation DIRHAM ZEA
	enumeration	AFN	documentation AFGANI
	enumeration	ALL	documentation LEK
	enumeration	AMD	documentation DRAM
	enumeration	ANG	documentation GULDEN ANTILI HOLENDERSKICH
	enumeration	AOA	documentation KWANZA
	enumeration	ARS	documentation PESO ARGENTYŃSKIE
	enumeration	AUD	documentation DOLAR AUSTRALIJSKI
	enumeration	AWG	documentation GULDEN ARUBAŃSKI
	enumeration	AZN	documentation MANAT AZERBEJDŹAŃSKI
	enumeration	BAM	documentation MARKA ZAMIENNA
	enumeration	BBD	documentation DOLAR BARBADOSKI

enumeration	BDT	documentation TAKA
enumeration	BGN	documentation LEW
enumeration	BHD	documentation DINAR BAHRAJSKI
enumeration	BIF	documentation FRANK BURUNDYJSKI
enumeration	BMD	documentation DOLAR BERMUDZKI
enumeration	BND	documentation DOLAR BRUNEJSKI
enumeration	BOB	documentation BOLIWIANO
enumeration	BOV	documentation BOLIWIANO MVDOL
enumeration	BRL	documentation REAL
enumeration	BSD	documentation DOLAR BAHAMSKI
enumeration	BTN	documentation NGULTRUM
enumeration	BWP	documentation PULA
enumeration	BYN	documentation RUBEL BIAŁORUSKI
enumeration	BZD	documentation DOLAR BELIZEŃSKI
enumeration	CAD	documentation DOLAR KANADYJSKI
enumeration	CDF	documentation FRANK KONGIJSKI
enumeration	CHE	documentation FRANK SZWAJCARSKI VIR EURO
enumeration	CHF	documentation FRANK SZWAJCARSKI
enumeration	CHW	documentation FRANK SZWAJCARSKI VIR FRANK
enumeration	CLF	documentation JEDNOSTKA ROZLICZENIOWA CHILIJSKA
enumeration	CLP	documentation PESO CHILIJSKIE
enumeration	CNY	documentation YUAN RENMINBI
enumeration	COP	documentation PESO KOLUMBIJSKIE
enumeration	COU	documentation UNIDAD DE VALOR REAL KOLUMBILSKIE
enumeration	CRC	documentation COLON KOSTARYKAŃSKI
enumeration	CUC	documentation PESO WYMIENIALNE
enumeration	CUP	documentation PESO KUBAŃSKIE
enumeration	CVE	documentation ESCUDO REPUBLIKI ZIELONEGO PRZYŁĄDKA
enumeration	CZK	documentation KORONA CZESKA
enumeration	DJF	documentation FRANK DŻIBUTI
enumeration	DKK	documentation KORONA DUŃSKA
enumeration	DOP	documentation PESO DOMINIKAŃSKIE
enumeration	DZD	documentation DINAR ALGIERSKI
enumeration	EGP	documentation FUNT EGIPSKI
enumeration	ERN	documentation NAKFA

enumeration	ETB	documentation BIRR
enumeration	EUR	documentation EURO
enumeration	FJD	documentation DOLAR FIDŹI
enumeration	FKP	documentation FUNT FALKLANDZKI
enumeration	GBP	documentation FUNT SZTERLING
enumeration	GEL	documentation LARI
enumeration	GGP	documentation FUNT GUERNSEY
enumeration	GHS	documentation GHANA CEDI
enumeration	GIP	documentation FUNT GIBRALTARSKI
enumeration	GMD	documentation DALASI
enumeration	GNF	documentation FRANK GWINEJSKI
enumeration	GTQ	documentation QUETZAL
enumeration	GYD	documentation DOLAR GUJAŃSKI
enumeration	HKD	documentation DOLAR HONGKONGU
enumeration	HNL	documentation LEMPIRA
enumeration	HRK	documentation KUNA
enumeration	HTG	documentation GOURDE
enumeration	HUF	documentation FORINT
enumeration	IDR	documentation RUPIA INDONEZYJSKA
enumeration	ILS	documentation SZEKEL
enumeration	IMP	documentation FUNT MANX
enumeration	INR	documentation RUPIA INDYJSKA
enumeration	IQD	documentation DINAR IRACKI
enumeration	IRR	documentation RIAL IRAŃSKI
enumeration	ISK	documentation KORONA ISLANDZKA
enumeration	JEP	documentation FUNT JERSEY
enumeration	JMD	documentation DOLAR JAMAJSKI
enumeration	JOD	documentation DINAR JORDAŃSKI
enumeration	JPY	documentation JEN
enumeration	KES	documentation SZYLING KENIJSKI
enumeration	KGS	documentation SOM
enumeration	KHR	documentation RIEL
enumeration	KMF	documentation FRANK KOMORÓW
enumeration	KPW	documentation WON PÓLNOCNO-KOREAŃSKI
enumeration	KRW	documentation WON POŁUDNIOWO-KOREAŃSKI

enumeration	KWD	documentation DINAR KUWEJCKI
enumeration	KYD	documentation DOLAR KAJMAŃSKI
enumeration	KZT	documentation TENGE
enumeration	LAK	documentation KIP
enumeration	LBP	documentation FUNT LIBAŃSKI
enumeration	LKR	documentation RUPIA LANKIJSKA
enumeration	LRD	documentation DOLAR LIBERYJSKI
enumeration	LSL	documentation LOTI
enumeration	LYD	documentation DINAR LIBIJSKI
enumeration	MAD	documentation DIRHAM MAROKAŃSKI
enumeration	MDL	documentation LEJ MOŁDAWII
enumeration	MGA	documentation ARIARY
enumeration	MKD	documentation DENAR
enumeration	MMK	documentation KYAT
enumeration	MNT	documentation TUGRIK
enumeration	MOP	documentation PATACA
enumeration	MRU	documentation OUGUIYA
enumeration	MUR	documentation RUPIA MAURITIUSU
enumeration	MVR	documentation RUPIA MALEDIWSKA
enumeration	MWK	documentation KWACHA MALAWIJSKA
enumeration	MXN	documentation PESO MEKSYKAŃSKIE
enumeration	MXV	documentation UNIDAD DE INVERSION (UDI) MEKSYKAŃSKIE
enumeration	MYR	documentation RINGGIT
enumeration	MZN	documentation METICAL
enumeration	NAD	documentation DOLAR NAMIBIJSKI
enumeration	NGN	documentation NAIRA
enumeration	NIO	documentation CORDOBA ORO
enumeration	NOK	documentation KORONA NORWESKA
enumeration	NPR	documentation RUPIA NEPAŁSKA
enumeration	NZD	documentation DOLAR NOWOZELANDZKI
enumeration	OMR	documentation RIAL OMAŃSKI
enumeration	PAB	documentation BALBOA
enumeration	PEN	documentation SOL
enumeration	PGK	documentation KINA
enumeration	PHP	documentation PESO FILIPIŃSKIE

enumeration	PKR	documentation RUPIA PAKISTAŃSKA
enumeration	PLN	documentation ZŁOTY
enumeration	PYG	documentation GUARANI
enumeration	QAR	documentation RIAL KATARSKI
enumeration	RON	documentation LEJ RUMUŃSKI
enumeration	RSD	documentation DINAR SERBSKI
enumeration	RUB	documentation RUBEL ROSYJSKI
enumeration	RWF	documentation FRANK RWANDYJSKI
enumeration	SAR	documentation RIAL SAUDYJSKI
enumeration	SBD	documentation DOLAR WYSP SALOMONA
enumeration	SCR	documentation RUPIA SESZELSKA
enumeration	SDG	documentation FUNT SUDAŃSKI
enumeration	SEK	documentation KORONA SZWEDZKA
enumeration	SGD	documentation DOLAR SINGAPURSKI
enumeration	SHP	documentation FUNT ŚWIĘTEJ HELENY (ŚWIĘTA HELENA I WYSPA WNIEBOWSTĄPIENIA)
enumeration	SLL	documentation LEONE
enumeration	SOS	documentation SZYLING SOMALIJSKI
enumeration	SRD	documentation DOLAR SURINAMSKI
enumeration	SSP	documentation FUNT POŁUDNIOWOSUDAŃSKI
enumeration	STN	documentation DOBRA
enumeration	SVC	documentation COLON SALWADORSKI (SV1)
enumeration	SYP	documentation FUNT SYRYJSKI
enumeration	SZL	documentation LILANGENI
enumeration	THB	documentation BAT
enumeration	TJS	documentation SOMONI
enumeration	TMT	documentation MANAT TURKMEŃSKI
enumeration	TND	documentation DINAR TUNEZYJSKI
enumeration	TOP	documentation PAANGA
enumeration	TRY	documentation LIRA TURECKA
enumeration	TTD	documentation DOLAR TRYNIDADU I TOBAGO
enumeration	TWD	documentation NOWY DOLAR TAJWAŃSKI
enumeration	TZS	documentation SZYLING TANZAŃSKI
enumeration	UAH	documentation HRYWNA
enumeration	UGX	documentation SZYLING UGANDYJSKI
enumeration	USD	documentation DOLAR AMERYKAŃSKI

	enumeration	USN	documentation DOLAR AMERYKAŃSKI (NEXT DAY)
	enumeration	UYI	documentation PESO EN UNIDADES INDEXADAS URUGWAJSKIE
	enumeration	UYU	documentation PESO URUGWAJSKIE
	enumeration	UYW	documentation PESO EN UNIDADES INDEXADAS URUGWAJSKIE
	enumeration	UZS	documentation SUM
	enumeration	VES	documentation BOLIWAR SOBERANO
	enumeration	VND	documentation DONG
	enumeration	VUV	documentation VATU
	enumeration	WST	documentation TALA
	enumeration	XAF	documentation FRANK CFA (BEAC)
	enumeration	XAG	documentation SREBRO
	enumeration	XAU	documentation ZŁOTO
	enumeration	XBA	documentation BOND MARKETS UNIT EUROPEAN COMPOSITE UNIT (EURCO)
	enumeration	XBB	documentation BOND MARKETS UNIT EUROPEAN MONETARY UNIT (E.M.U.-6)
	enumeration	XBC	documentation BOND MARKETS UNIT EUROPEAN UNIT OF ACCOUNT 9 (E.U.A.-9)
	enumeration	XBD	documentation BOND MARKETS UNIT EUROPEAN UNIT OF ACCOUNT 17 (E.U.A.-17)
	enumeration	XCD	documentation DOLAR WSCHODNIO-KARAIBSKI
	enumeration	XDR	documentation SDR MIĘDZYNARODOWY FUNDUSZ WALUTOWY
	enumeration	XOF	documentation FRANK CFA (BCEAO)
	enumeration	XPD	documentation PALLAD
	enumeration	XPF	documentation FRANK CFP
	enumeration	XPT	documentation PLATYNA
	enumeration	XSU	documentation SUCRE SISTEMA UNITARIO DE COMPENSACION REGIONAL DE PAGOS SUCRE
	enumeration	XUA	documentation ADB UNIT OF ACCOUNT MEMBER COUNTRIES OF THE AFRICAN DEVELOPMENT BANK GROUP
	enumeration	XXX	documentation BRAK WALUTY
	enumeration	YER	documentation RIAL JEMEŃSKI
	enumeration	ZAR	documentation RAND
	enumeration	ZMW	documentation KWACHA ZAMBIJSKA
	enumeration	ZWL	documentation DOLAR ZIMBABWE
annotation			documentation Słownik kodów walut
source			<pre> <xsd:simpleType name="TKodWaluty"> <xsd:annotation> <xsd:documentation>Słownik kodów walut</xsd:documentation> </xsd:annotation> <xsd:restriction base="xsd:normalizedString"> <xsd:enumeration value="AED"> </pre>

```
<xsd:annotation>
  <xsd:documentation>DIRHAM ZEA</xsd:documentation>
</xsd:annotation>
</xsd:enumeration>
<xsd:enumeration value="AFN">
  <xsd:annotation>
    <xsd:documentation>AFGANI</xsd:documentation>
  </xsd:annotation>
</xsd:enumeration>
<xsd:enumeration value="ALL">
  <xsd:annotation>
    <xsd:documentation>LEK</xsd:documentation>
  </xsd:annotation>
</xsd:enumeration>
<xsd:enumeration value="AMD">
  <xsd:annotation>
    <xsd:documentation>DRAM</xsd:documentation>
  </xsd:annotation>
</xsd:enumeration>
<xsd:enumeration value="ANG">
  <xsd:annotation>
    <xsd:documentation>GULDEN ANTILI HOLENDERSKICH</xsd:documentation>
  </xsd:annotation>
</xsd:enumeration>
<xsd:enumeration value="AOA">
  <xsd:annotation>
    <xsd:documentation>KWANZA</xsd:documentation>
  </xsd:annotation>
</xsd:enumeration>
<xsd:enumeration value="ARS">
  <xsd:annotation>
    <xsd:documentation>PESO ARGENTYŃSKIE</xsd:documentation>
  </xsd:annotation>
</xsd:enumeration>
<xsd:enumeration value="AUD">
  <xsd:annotation>
    <xsd:documentation>DOLAR AUSTRALIJSKI</xsd:documentation>
  </xsd:annotation>
</xsd:enumeration>
<xsd:enumeration value="AWG">
  <xsd:annotation>
    <xsd:documentation>GULDEN ARUBAŃSKI</xsd:documentation>
  </xsd:annotation>
</xsd:enumeration>
<xsd:enumeration value="AZN">
  <xsd:annotation>
    <xsd:documentation>MANAT AZERBEJDŹAŃSKI</xsd:documentation>
  </xsd:annotation>
</xsd:enumeration>
<xsd:enumeration value="BAM">
  <xsd:annotation>
    <xsd:documentation>MARKA ZAMIENNA</xsd:documentation>
  </xsd:annotation>
</xsd:enumeration>
<xsd:enumeration value="BBD">
```

```
<xsd:annotation>
  <xsd:documentation>DOLAR BARBADOSKI</xsd:documentation>
</xsd:annotation>
</xsd:enumeration>
<xsd:enumeration value="BDT">
  <xsd:annotation>
    <xsd:documentation>TAKA</xsd:documentation>
  </xsd:annotation>
</xsd:enumeration>
<xsd:enumeration value="BGN">
  <xsd:annotation>
    <xsd:documentation>LEW</xsd:documentation>
  </xsd:annotation>
</xsd:enumeration>
<xsd:enumeration value="BHD">
  <xsd:annotation>
    <xsd:documentation>DINAR BAHRAJSKI</xsd:documentation>
  </xsd:annotation>
</xsd:enumeration>
<xsd:enumeration value="BIF">
  <xsd:annotation>
    <xsd:documentation>FRANK BURUNDYJSKI</xsd:documentation>
  </xsd:annotation>
</xsd:enumeration>
<xsd:enumeration value="BMD">
  <xsd:annotation>
    <xsd:documentation>DOLAR BERMUDZKI</xsd:documentation>
  </xsd:annotation>
</xsd:enumeration>
<xsd:enumeration value="BND">
  <xsd:annotation>
    <xsd:documentation>DOLAR BRUNEJSKI</xsd:documentation>
  </xsd:annotation>
</xsd:enumeration>
<xsd:enumeration value="BOB">
  <xsd:annotation>
    <xsd:documentation>BOLIWIANO</xsd:documentation>
  </xsd:annotation>
</xsd:enumeration>
<xsd:enumeration value="BOV">
  <xsd:annotation>
    <xsd:documentation>BOLIWIANO MVDOL</xsd:documentation>
  </xsd:annotation>
</xsd:enumeration>
<xsd:enumeration value="BRL">
  <xsd:annotation>
    <xsd:documentation>REAL</xsd:documentation>
  </xsd:annotation>
</xsd:enumeration>
<xsd:enumeration value="BSD">
  <xsd:annotation>
    <xsd:documentation>DOLAR BAHAMSKI</xsd:documentation>
  </xsd:annotation>
</xsd:enumeration>
<xsd:enumeration value="BTN">
```

```
<xsd:annotation>
  <xsd:documentation>NGULTRUM</xsd:documentation>
</xsd:annotation>
</xsd:enumeration>
<xsd:enumeration value="BWP">
  <xsd:annotation>
    <xsd:documentation>PULA</xsd:documentation>
  </xsd:annotation>
</xsd:enumeration>
<xsd:enumeration value="BYN">
  <xsd:annotation>
    <xsd:documentation>RUBEL BIAŁORUSKI</xsd:documentation>
  </xsd:annotation>
</xsd:enumeration>
<xsd:enumeration value="BZD">
  <xsd:annotation>
    <xsd:documentation>DOLAR BELIZEŃSKI</xsd:documentation>
  </xsd:annotation>
</xsd:enumeration>
<xsd:enumeration value="CAD">
  <xsd:annotation>
    <xsd:documentation>DOLAR KANADYJSKI</xsd:documentation>
  </xsd:annotation>
</xsd:enumeration>
<xsd:enumeration value="CDF">
  <xsd:annotation>
    <xsd:documentation>FRANK KONGIJSKI</xsd:documentation>
  </xsd:annotation>
</xsd:enumeration>
<xsd:enumeration value="CHE">
  <xsd:annotation>
    <xsd:documentation>FRANK SZWAJCARSKI VIR EURO</xsd:documentation>
  </xsd:annotation>
</xsd:enumeration>
<xsd:enumeration value="CHF">
  <xsd:annotation>
    <xsd:documentation>FRANK SZWAJCARSKI</xsd:documentation>
  </xsd:annotation>
</xsd:enumeration>
<xsd:enumeration value="CHW">
  <xsd:annotation>
    <xsd:documentation>FRANK SZWAJCARSKI VIR FRANK</xsd:documentation>
  </xsd:annotation>
</xsd:enumeration>
<xsd:enumeration value="CLF">
  <xsd:annotation>
    <xsd:documentation>JEDNOSTKA ROZLICZENIOWA CHILIJSKA</xsd:documentation>
  </xsd:annotation>
</xsd:enumeration>
<xsd:enumeration value="CLP">
  <xsd:annotation>
    <xsd:documentation>PESO CHILIJSKIE</xsd:documentation>
  </xsd:annotation>
</xsd:enumeration>
<xsd:enumeration value="CNY">
```

```

    <xsd:annotation>
      <xsd:documentation>YUAN RENMINBI</xsd:documentation>
    </xsd:annotation>
  </xsd:enumeration>
  <xsd:enumeration value="COP">
    <xsd:annotation>
      <xsd:documentation>PESO KOLUMBIJSKIE</xsd:documentation>
    </xsd:annotation>
  </xsd:enumeration>
  <xsd:enumeration value="COU">
    <xsd:annotation>
      <xsd:documentation>UNIDAD DE VALOR REAL KOLUMBILSKIE</xsd:documentation>
    </xsd:annotation>
  </xsd:enumeration>
  <xsd:enumeration value="CRC">
    <xsd:annotation>
      <xsd:documentation>COLON KOSTARYKAŃSKI</xsd:documentation>
    </xsd:annotation>
  </xsd:enumeration>
  <xsd:enumeration value="CUC">
    <xsd:annotation>
      <xsd:documentation>PESO WYMIENIALNE</xsd:documentation>
    </xsd:annotation>
  </xsd:enumeration>
  <xsd:enumeration value="CUP">
    <xsd:annotation>
      <xsd:documentation>PESO KUBAŃSKIE</xsd:documentation>
    </xsd:annotation>
  </xsd:enumeration>
  <xsd:enumeration value="CVE">
    <xsd:annotation>
      <xsd:documentation>ESCUDO REPUBLIKI ZIELONEGO
PRZYŁĄDKA</xsd:documentation>
    </xsd:annotation>
  </xsd:enumeration>
  <xsd:enumeration value="CZK">
    <xsd:annotation>
      <xsd:documentation>KORONA CZESKA</xsd:documentation>
    </xsd:annotation>
  </xsd:enumeration>
  <xsd:enumeration value="DJF">
    <xsd:annotation>
      <xsd:documentation>FRANK DŻIBUTI</xsd:documentation>
    </xsd:annotation>
  </xsd:enumeration>
  <xsd:enumeration value="DKK">
    <xsd:annotation>
      <xsd:documentation>KORONA DUŃSKA</xsd:documentation>
    </xsd:annotation>
  </xsd:enumeration>
  <xsd:enumeration value="DOP">
    <xsd:annotation>
      <xsd:documentation>PESO DOMINIKAŃSKIE</xsd:documentation>
    </xsd:annotation>
  </xsd:enumeration>

```

```
<xsd:enumeration value="DZD">
  <xsd:annotation>
    <xsd:documentation>DINAR ALGIERSKI</xsd:documentation>
  </xsd:annotation>
</xsd:enumeration>
<xsd:enumeration value="EGP">
  <xsd:annotation>
    <xsd:documentation>FUNT EGIPSKI</xsd:documentation>
  </xsd:annotation>
</xsd:enumeration>
<xsd:enumeration value="ERN">
  <xsd:annotation>
    <xsd:documentation>NAKFA</xsd:documentation>
  </xsd:annotation>
</xsd:enumeration>
<xsd:enumeration value="ETB">
  <xsd:annotation>
    <xsd:documentation>BIRR</xsd:documentation>
  </xsd:annotation>
</xsd:enumeration>
<xsd:enumeration value="EUR">
  <xsd:annotation>
    <xsd:documentation>EURO</xsd:documentation>
  </xsd:annotation>
</xsd:enumeration>
<xsd:enumeration value="FJD">
  <xsd:annotation>
    <xsd:documentation>DOLAR FIDŹI</xsd:documentation>
  </xsd:annotation>
</xsd:enumeration>
<xsd:enumeration value="FKP">
  <xsd:annotation>
    <xsd:documentation>FUNT FALKLANDZKI</xsd:documentation>
  </xsd:annotation>
</xsd:enumeration>
<xsd:enumeration value="GBP">
  <xsd:annotation>
    <xsd:documentation>FUNT SZTERLING</xsd:documentation>
  </xsd:annotation>
</xsd:enumeration>
<xsd:enumeration value="GEL">
  <xsd:annotation>
    <xsd:documentation>LARI</xsd:documentation>
  </xsd:annotation>
</xsd:enumeration>
<xsd:enumeration value="GGP">
  <xsd:annotation>
    <xsd:documentation>FUNT GUERNSEY</xsd:documentation>
  </xsd:annotation>
</xsd:enumeration>
<xsd:enumeration value="GHS">
  <xsd:annotation>
    <xsd:documentation>GHANA CEDI</xsd:documentation>
  </xsd:annotation>
</xsd:enumeration>
```

```
<xsd:enumeration value="GIP">
  <xsd:annotation>
    <xsd:documentation>FUNT GIBALTARSKI</xsd:documentation>
  </xsd:annotation>
</xsd:enumeration>
<xsd:enumeration value="GMD">
  <xsd:annotation>
    <xsd:documentation>DALASI</xsd:documentation>
  </xsd:annotation>
</xsd:enumeration>
<xsd:enumeration value="GNF">
  <xsd:annotation>
    <xsd:documentation>FRANK GWINEJSKI</xsd:documentation>
  </xsd:annotation>
</xsd:enumeration>
<xsd:enumeration value="GTQ">
  <xsd:annotation>
    <xsd:documentation>QUETZAL</xsd:documentation>
  </xsd:annotation>
</xsd:enumeration>
<xsd:enumeration value="GYD">
  <xsd:annotation>
    <xsd:documentation>DOLAR GUJAŃSKI</xsd:documentation>
  </xsd:annotation>
</xsd:enumeration>
<xsd:enumeration value="HKD">
  <xsd:annotation>
    <xsd:documentation>DOLAR HONGKONGU</xsd:documentation>
  </xsd:annotation>
</xsd:enumeration>
<xsd:enumeration value="HNL">
  <xsd:annotation>
    <xsd:documentation>LEMPIRA</xsd:documentation>
  </xsd:annotation>
</xsd:enumeration>
<xsd:enumeration value="HRK">
  <xsd:annotation>
    <xsd:documentation>KUNA</xsd:documentation>
  </xsd:annotation>
</xsd:enumeration>
<xsd:enumeration value="HTG">
  <xsd:annotation>
    <xsd:documentation>GOURDE</xsd:documentation>
  </xsd:annotation>
</xsd:enumeration>
<xsd:enumeration value="HUF">
  <xsd:annotation>
    <xsd:documentation>FORINT</xsd:documentation>
  </xsd:annotation>
</xsd:enumeration>
<xsd:enumeration value="IDR">
  <xsd:annotation>
    <xsd:documentation>RUPIA INDONEZYJSKA</xsd:documentation>
  </xsd:annotation>
</xsd:enumeration>
```



```
<xsd:enumeration value="ILS">
  <xsd:annotation>
    <xsd:documentation>SZEKEL</xsd:documentation>
  </xsd:annotation>
</xsd:enumeration>
<xsd:enumeration value="IMP">
  <xsd:annotation>
    <xsd:documentation>FUNT MANX</xsd:documentation>
  </xsd:annotation>
</xsd:enumeration>
<xsd:enumeration value="INR">
  <xsd:annotation>
    <xsd:documentation>RUPIA INDYJSKA</xsd:documentation>
  </xsd:annotation>
</xsd:enumeration>
<xsd:enumeration value="IQD">
  <xsd:annotation>
    <xsd:documentation>DINAR IRACKI</xsd:documentation>
  </xsd:annotation>
</xsd:enumeration>
<xsd:enumeration value="IRR">
  <xsd:annotation>
    <xsd:documentation>RIAL IRAŃSKI</xsd:documentation>
  </xsd:annotation>
</xsd:enumeration>
<xsd:enumeration value="ISK">
  <xsd:annotation>
    <xsd:documentation>KORONA ISLANDZKA</xsd:documentation>
  </xsd:annotation>
</xsd:enumeration>
<xsd:enumeration value="JEP">
  <xsd:annotation>
    <xsd:documentation>FUNT JERSEY</xsd:documentation>
  </xsd:annotation>
</xsd:enumeration>
<xsd:enumeration value="JMD">
  <xsd:annotation>
    <xsd:documentation>DOLAR JAMAJSKI</xsd:documentation>
  </xsd:annotation>
</xsd:enumeration>
<xsd:enumeration value="JOD">
  <xsd:annotation>
    <xsd:documentation>DINAR JORDAŃSKI</xsd:documentation>
  </xsd:annotation>
</xsd:enumeration>
<xsd:enumeration value="JPY">
  <xsd:annotation>
    <xsd:documentation>JEN</xsd:documentation>
  </xsd:annotation>
</xsd:enumeration>
<xsd:enumeration value="KES">
  <xsd:annotation>
    <xsd:documentation>SZYLING KENIJSKI</xsd:documentation>
  </xsd:annotation>
</xsd:enumeration>
```

```
<xsd:enumeration value="KGS">
  <xsd:annotation>
    <xsd:documentation>SOM</xsd:documentation>
  </xsd:annotation>
</xsd:enumeration>
<xsd:enumeration value="KHR">
  <xsd:annotation>
    <xsd:documentation>RIEL</xsd:documentation>
  </xsd:annotation>
</xsd:enumeration>
<xsd:enumeration value="KMF">
  <xsd:annotation>
    <xsd:documentation>FRANK KOMORÓW</xsd:documentation>
  </xsd:annotation>
</xsd:enumeration>
<xsd:enumeration value="KPW">
  <xsd:annotation>
    <xsd:documentation>WON PÓŁNOCNO-KOREAŃSKI</xsd:documentation>
  </xsd:annotation>
</xsd:enumeration>
<xsd:enumeration value="KRW">
  <xsd:annotation>
    <xsd:documentation>WON POŁUDNIOWO-KOREAŃSKI</xsd:documentation>
  </xsd:annotation>
</xsd:enumeration>
<xsd:enumeration value="KWD">
  <xsd:annotation>
    <xsd:documentation>DINAR KUWEJCKI</xsd:documentation>
  </xsd:annotation>
</xsd:enumeration>
<xsd:enumeration value="KYD">
  <xsd:annotation>
    <xsd:documentation>DOLAR KAJMAŃSKI</xsd:documentation>
  </xsd:annotation>
</xsd:enumeration>
<xsd:enumeration value="KZT">
  <xsd:annotation>
    <xsd:documentation>TENGE</xsd:documentation>
  </xsd:annotation>
</xsd:enumeration>
<xsd:enumeration value="LAK">
  <xsd:annotation>
    <xsd:documentation>KIP</xsd:documentation>
  </xsd:annotation>
</xsd:enumeration>
<xsd:enumeration value="LBP">
  <xsd:annotation>
    <xsd:documentation>FUNT LIBAŃSKI</xsd:documentation>
  </xsd:annotation>
</xsd:enumeration>
<xsd:enumeration value="LKR">
  <xsd:annotation>
    <xsd:documentation>RUPIA LANKIJSKA</xsd:documentation>
  </xsd:annotation>
</xsd:enumeration>
```

```
<xsd:enumeration value="LRD">
  <xsd:annotation>
    <xsd:documentation>DOLAR LIBERYJSKI</xsd:documentation>
  </xsd:annotation>
</xsd:enumeration>
<xsd:enumeration value="LSL">
  <xsd:annotation>
    <xsd:documentation>LOTI</xsd:documentation>
  </xsd:annotation>
</xsd:enumeration>
<xsd:enumeration value="LYD">
  <xsd:annotation>
    <xsd:documentation>DINAR LIBIJSKI</xsd:documentation>
  </xsd:annotation>
</xsd:enumeration>
<xsd:enumeration value="MAD">
  <xsd:annotation>
    <xsd:documentation>DIRHAM MAROKAŃSKI</xsd:documentation>
  </xsd:annotation>
</xsd:enumeration>
<xsd:enumeration value="MDL">
  <xsd:annotation>
    <xsd:documentation>LEJ MOŁDAWII</xsd:documentation>
  </xsd:annotation>
</xsd:enumeration>
<xsd:enumeration value="MGA">
  <xsd:annotation>
    <xsd:documentation>ARIARY</xsd:documentation>
  </xsd:annotation>
</xsd:enumeration>
<xsd:enumeration value="MKD">
  <xsd:annotation>
    <xsd:documentation>DENAR</xsd:documentation>
  </xsd:annotation>
</xsd:enumeration>
<xsd:enumeration value="MMK">
  <xsd:annotation>
    <xsd:documentation>KYAT</xsd:documentation>
  </xsd:annotation>
</xsd:enumeration>
<xsd:enumeration value="MNT">
  <xsd:annotation>
    <xsd:documentation>TUGRIK</xsd:documentation>
  </xsd:annotation>
</xsd:enumeration>
<xsd:enumeration value="MOP">
  <xsd:annotation>
    <xsd:documentation>PATACA</xsd:documentation>
  </xsd:annotation>
</xsd:enumeration>
<xsd:enumeration value="MRU">
  <xsd:annotation>
    <xsd:documentation>OUGUIYA</xsd:documentation>
  </xsd:annotation>
</xsd:enumeration>
```

```
<xsd:enumeration value="MUR">
  <xsd:annotation>
    <xsd:documentation>RUPIA MAURITIUSU</xsd:documentation>
  </xsd:annotation>
</xsd:enumeration>
<xsd:enumeration value="MVR">
  <xsd:annotation>
    <xsd:documentation>RUPIA MALEDIWSKA</xsd:documentation>
  </xsd:annotation>
</xsd:enumeration>
<xsd:enumeration value="MWK">
  <xsd:annotation>
    <xsd:documentation>KWACHA MALAWIJSKA</xsd:documentation>
  </xsd:annotation>
</xsd:enumeration>
<xsd:enumeration value="MXN">
  <xsd:annotation>
    <xsd:documentation>PESO MEKSYKAŃSKIE</xsd:documentation>
  </xsd:annotation>
</xsd:enumeration>
<xsd:enumeration value="MXV">
  <xsd:annotation>
    <xsd:documentation>UNIDAD DE INVERSION (UDI)
MEKSYKAŃSKIE</xsd:documentation>
  </xsd:annotation>
</xsd:enumeration>
<xsd:enumeration value="MYR">
  <xsd:annotation>
    <xsd:documentation>RINGGIT</xsd:documentation>
  </xsd:annotation>
</xsd:enumeration>
<xsd:enumeration value="MZN">
  <xsd:annotation>
    <xsd:documentation>METICAL</xsd:documentation>
  </xsd:annotation>
</xsd:enumeration>
<xsd:enumeration value="NAD">
  <xsd:annotation>
    <xsd:documentation>DOLAR NAMIBIJSKI</xsd:documentation>
  </xsd:annotation>
</xsd:enumeration>
<xsd:enumeration value="NGN">
  <xsd:annotation>
    <xsd:documentation>NAIRA</xsd:documentation>
  </xsd:annotation>
</xsd:enumeration>
<xsd:enumeration value="NIO">
  <xsd:annotation>
    <xsd:documentation>CORDOBA ORO</xsd:documentation>
  </xsd:annotation>
</xsd:enumeration>
<xsd:enumeration value="NOK">
  <xsd:annotation>
    <xsd:documentation>KORONA NORWESKA</xsd:documentation>
  </xsd:annotation>
</xsd:enumeration>
```

```
</xsd:enumeration>
<xsd:enumeration value="NPR">
  <xsd:annotation>
    <xsd:documentation>RUPIA NEPALSKA</xsd:documentation>
  </xsd:annotation>
</xsd:enumeration>
<xsd:enumeration value="NZD">
  <xsd:annotation>
    <xsd:documentation>DOLAR NOWOZELANDZKI</xsd:documentation>
  </xsd:annotation>
</xsd:enumeration>
<xsd:enumeration value="OMR">
  <xsd:annotation>
    <xsd:documentation>RIAL OMAŃSKI</xsd:documentation>
  </xsd:annotation>
</xsd:enumeration>
<xsd:enumeration value="PAB">
  <xsd:annotation>
    <xsd:documentation>BALBOA</xsd:documentation>
  </xsd:annotation>
</xsd:enumeration>
<xsd:enumeration value="PEN">
  <xsd:annotation>
    <xsd:documentation>SOL</xsd:documentation>
  </xsd:annotation>
</xsd:enumeration>
<xsd:enumeration value="PGK">
  <xsd:annotation>
    <xsd:documentation>KINA</xsd:documentation>
  </xsd:annotation>
</xsd:enumeration>
<xsd:enumeration value="PHP">
  <xsd:annotation>
    <xsd:documentation>PESO FILIPIŃSKIE</xsd:documentation>
  </xsd:annotation>
</xsd:enumeration>
<xsd:enumeration value="PKR">
  <xsd:annotation>
    <xsd:documentation>RUPIA PAKISTAŃSKA</xsd:documentation>
  </xsd:annotation>
</xsd:enumeration>
<xsd:enumeration value="PLN">
  <xsd:annotation>
    <xsd:documentation>ZłOTY</xsd:documentation>
  </xsd:annotation>
</xsd:enumeration>
<xsd:enumeration value="PYG">
  <xsd:annotation>
    <xsd:documentation>GUARANI</xsd:documentation>
  </xsd:annotation>
</xsd:enumeration>
<xsd:enumeration value="QAR">
  <xsd:annotation>
    <xsd:documentation>RIAL KATARSKI</xsd:documentation>
  </xsd:annotation>
</xsd:enumeration>
```

```
</xsd:enumeration>
<xsd:enumeration value="RON">
  <xsd:annotation>
    <xsd:documentation>LEJ RUMUŃSKI</xsd:documentation>
  </xsd:annotation>
</xsd:enumeration>
<xsd:enumeration value="RSD">
  <xsd:annotation>
    <xsd:documentation>DINAR SERBSKI</xsd:documentation>
  </xsd:annotation>
</xsd:enumeration>
<xsd:enumeration value="RUB">
  <xsd:annotation>
    <xsd:documentation>RUBEL ROSYJSKI</xsd:documentation>
  </xsd:annotation>
</xsd:enumeration>
<xsd:enumeration value="RWF">
  <xsd:annotation>
    <xsd:documentation>FRANK RWANDYJSKI</xsd:documentation>
  </xsd:annotation>
</xsd:enumeration>
<xsd:enumeration value="SAR">
  <xsd:annotation>
    <xsd:documentation>RIAL SAUDYJSKI</xsd:documentation>
  </xsd:annotation>
</xsd:enumeration>
<xsd:enumeration value="SBD">
  <xsd:annotation>
    <xsd:documentation>DOLAR WYSP SALOMONA</xsd:documentation>
  </xsd:annotation>
</xsd:enumeration>
<xsd:enumeration value="SCR">
  <xsd:annotation>
    <xsd:documentation>RUPIA SESZELSKA</xsd:documentation>
  </xsd:annotation>
</xsd:enumeration>
<xsd:enumeration value="SDG">
  <xsd:annotation>
    <xsd:documentation>FUNT SUDAŃSKI</xsd:documentation>
  </xsd:annotation>
</xsd:enumeration>
<xsd:enumeration value="SEK">
  <xsd:annotation>
    <xsd:documentation>KORONA SZWEDZKA</xsd:documentation>
  </xsd:annotation>
</xsd:enumeration>
<xsd:enumeration value="SGD">
  <xsd:annotation>
    <xsd:documentation>DOLAR SINGAPURSKI</xsd:documentation>
  </xsd:annotation>
</xsd:enumeration>
<xsd:enumeration value="SHP">
  <xsd:annotation>
    <xsd:documentation>FUNT ŚWIĘTEJ HELENY (ŚWIĘTA HELENA I WYSPA
WNIEBOWSTĄPIENIA)</xsd:documentation>
```

```
</xsd:annotation>
</xsd:enumeration>
<xsd:enumeration value="SLL">
  <xsd:annotation>
    <xsd:documentation>LEONE</xsd:documentation>
  </xsd:annotation>
</xsd:enumeration>
<xsd:enumeration value="SOS">
  <xsd:annotation>
    <xsd:documentation>SZYLING SOMALIJSKI</xsd:documentation>
  </xsd:annotation>
</xsd:enumeration>
<xsd:enumeration value="SRD">
  <xsd:annotation>
    <xsd:documentation>DOLAR SURINAMSKI</xsd:documentation>
  </xsd:annotation>
</xsd:enumeration>
<xsd:enumeration value="SSP">
  <xsd:annotation>
    <xsd:documentation>FUNT POŁUDNIOWOSUDAŃSKI</xsd:documentation>
  </xsd:annotation>
</xsd:enumeration>
<xsd:enumeration value="STN">
  <xsd:annotation>
    <xsd:documentation>DOBRA</xsd:documentation>
  </xsd:annotation>
</xsd:enumeration>
<xsd:enumeration value="SVC">
  <xsd:annotation>
    <xsd:documentation>COLON SALWADORSKI (SV1)</xsd:documentation>
  </xsd:annotation>
</xsd:enumeration>
<xsd:enumeration value="SYP">
  <xsd:annotation>
    <xsd:documentation>FUNT SYRYJSKI</xsd:documentation>
  </xsd:annotation>
</xsd:enumeration>
<xsd:enumeration value="SZL">
  <xsd:annotation>
    <xsd:documentation>LILANGENI</xsd:documentation>
  </xsd:annotation>
</xsd:enumeration>
<xsd:enumeration value="THB">
  <xsd:annotation>
    <xsd:documentation>BAT</xsd:documentation>
  </xsd:annotation>
</xsd:enumeration>
<xsd:enumeration value="TJS">
  <xsd:annotation>
    <xsd:documentation>SOMONI</xsd:documentation>
  </xsd:annotation>
</xsd:enumeration>
<xsd:enumeration value="TMT">
  <xsd:annotation>
    <xsd:documentation>MANAT TURKMEŃSKI</xsd:documentation>
  </xsd:annotation>
</xsd:enumeration>
```

```
</xsd:annotation>
</xsd:enumeration>
<xsd:enumeration value="TND">
  <xsd:annotation>
    <xsd:documentation>DINAR TUNEZYJSKI</xsd:documentation>
  </xsd:annotation>
</xsd:enumeration>
<xsd:enumeration value="TOP">
  <xsd:annotation>
    <xsd:documentation>PAANGA</xsd:documentation>
  </xsd:annotation>
</xsd:enumeration>
<xsd:enumeration value="TRY">
  <xsd:annotation>
    <xsd:documentation>LIRA TURECKA</xsd:documentation>
  </xsd:annotation>
</xsd:enumeration>
<xsd:enumeration value="TTD">
  <xsd:annotation>
    <xsd:documentation>DOLAR TRYNIDADU I TOBAGO</xsd:documentation>
  </xsd:annotation>
</xsd:enumeration>
<xsd:enumeration value="TWD">
  <xsd:annotation>
    <xsd:documentation>NOWY DOLAR TAJWAŃSKI</xsd:documentation>
  </xsd:annotation>
</xsd:enumeration>
<xsd:enumeration value="TZS">
  <xsd:annotation>
    <xsd:documentation>SZYLING TANZAŃSKI</xsd:documentation>
  </xsd:annotation>
</xsd:enumeration>
<xsd:enumeration value="UAH">
  <xsd:annotation>
    <xsd:documentation>HRYWNA</xsd:documentation>
  </xsd:annotation>
</xsd:enumeration>
<xsd:enumeration value="UGX">
  <xsd:annotation>
    <xsd:documentation>SZYLING UGANDYJSKI</xsd:documentation>
  </xsd:annotation>
</xsd:enumeration>
<xsd:enumeration value="USD">
  <xsd:annotation>
    <xsd:documentation>DOLAR AMERYKAŃSKI</xsd:documentation>
  </xsd:annotation>
</xsd:enumeration>
<xsd:enumeration value="USN">
  <xsd:annotation>
    <xsd:documentation>DOLAR AMERYKAŃSKI (NEXT DAY)</xsd:documentation>
  </xsd:annotation>
</xsd:enumeration>
<xsd:enumeration value="UYI">
  <xsd:annotation>
    <xsd:documentation>PESO EN UNIDADES INDEXADAS
```



```
URUGWAJSKIE</xsd:documentation>
  </xsd:annotation>
</xsd:enumeration>
<xsd:enumeration value="UYU">
  <xsd:annotation>
    <xsd:documentation>PESO URUGWAJSKIE</xsd:documentation>
  </xsd:annotation>
</xsd:enumeration>
<xsd:enumeration value="UYW">
  <xsd:annotation>
    <xsd:documentation>PESO EN UNIDADES INDEXADAS
URUGWAJSKIE</xsd:documentation>
  </xsd:annotation>
</xsd:enumeration>
<xsd:enumeration value="UZS">
  <xsd:annotation>
    <xsd:documentation>SUM</xsd:documentation>
  </xsd:annotation>
</xsd:enumeration>
<xsd:enumeration value="VES">
  <xsd:annotation>
    <xsd:documentation>BOLIWAR SOBERANO </xsd:documentation>
  </xsd:annotation>
</xsd:enumeration>
<xsd:enumeration value="VND">
  <xsd:annotation>
    <xsd:documentation>DONG</xsd:documentation>
  </xsd:annotation>
</xsd:enumeration>
<xsd:enumeration value="VUV">
  <xsd:annotation>
    <xsd:documentation>VATU</xsd:documentation>
  </xsd:annotation>
</xsd:enumeration>
<xsd:enumeration value="WST">
  <xsd:annotation>
    <xsd:documentation>TALA</xsd:documentation>
  </xsd:annotation>
</xsd:enumeration>
<xsd:enumeration value="XAF">
  <xsd:annotation>
    <xsd:documentation>FRANK CFA (BEAC)</xsd:documentation>
  </xsd:annotation>
</xsd:enumeration>
<xsd:enumeration value="XAG">
  <xsd:annotation>
    <xsd:documentation>SREBRO</xsd:documentation>
  </xsd:annotation>
</xsd:enumeration>
<xsd:enumeration value="XAU">
  <xsd:annotation>
    <xsd:documentation>ZłOTO</xsd:documentation>
  </xsd:annotation>
</xsd:enumeration>
<xsd:enumeration value="XBA">
```

```

    <xsd:annotation>
      <xsd:documentation>BOND MARKETS UNIT EUROPEAN COMPOSITE UNIT
(EURCO)</xsd:documentation>
    </xsd:annotation>
  </xsd:enumeration>
  <xsd:enumeration value="XBB">
    <xsd:annotation>
      <xsd:documentation>BOND MARKETS UNIT EUROPEAN MONETARY UNIT
(E.M.U.-6)</xsd:documentation>
    </xsd:annotation>
  </xsd:enumeration>
  <xsd:enumeration value="XBC">
    <xsd:annotation>
      <xsd:documentation>BOND MARKETS UNIT EUROPEAN UNIT OF ACCOUNT 9
(E.U.A.-9)</xsd:documentation>
    </xsd:annotation>
  </xsd:enumeration>
  <xsd:enumeration value="XBD">
    <xsd:annotation>
      <xsd:documentation>BOND MARKETS UNIT EUROPEAN UNIT OF ACCOUNT 17
(E.U.A.-17)</xsd:documentation>
    </xsd:annotation>
  </xsd:enumeration>
  <xsd:enumeration value="XCD">
    <xsd:annotation>
      <xsd:documentation>DOLAR WSCHODNIO-KARAIBSKI</xsd:documentation>
    </xsd:annotation>
  </xsd:enumeration>
  <xsd:enumeration value="XDR">
    <xsd:annotation>
      <xsd:documentation>SDR MIĘDZYNARODOWY FUNDUSZ
WALUTOWY</xsd:documentation>
    </xsd:annotation>
  </xsd:enumeration>
  <xsd:enumeration value="XOF">
    <xsd:annotation>
      <xsd:documentation>FRANK CFA (BCEAO)</xsd:documentation>
    </xsd:annotation>
  </xsd:enumeration>
  <xsd:enumeration value="XPD">
    <xsd:annotation>
      <xsd:documentation>PALLAD</xsd:documentation>
    </xsd:annotation>
  </xsd:enumeration>
  <xsd:enumeration value="XPF">
    <xsd:annotation>
      <xsd:documentation>FRANK CFP</xsd:documentation>
    </xsd:annotation>
  </xsd:enumeration>
  <xsd:enumeration value="XPT">
    <xsd:annotation>
      <xsd:documentation>PLATYNA</xsd:documentation>
    </xsd:annotation>
  </xsd:enumeration>
  <xsd:enumeration value="XSU">

```

```

<xsd:annotation>
  <xsd:documentation>SUCRE SISTEMA UNITARIO DE COMPENSACION REGIONAL DE PAGOS
SUCRE</xsd:documentation>
</xsd:annotation>
</xsd:enumeration>
<xsd:enumeration value="XUA">
  <xsd:annotation>
    <xsd:documentation>ADB UNIT OF ACCOUNT MEMBER COUNTRIES OF THE AFRICAN
DEVELOPMENT BANK GROUP</xsd:documentation>
  </xsd:annotation>
</xsd:enumeration>
<xsd:enumeration value="XXX">
  <xsd:annotation>
    <xsd:documentation>BRAK WALUTY</xsd:documentation>
  </xsd:annotation>
</xsd:enumeration>
<xsd:enumeration value="YER">
  <xsd:annotation>
    <xsd:documentation>RIAL JEMENSKI</xsd:documentation>
  </xsd:annotation>
</xsd:enumeration>
<xsd:enumeration value="ZAR">
  <xsd:annotation>
    <xsd:documentation>RAND</xsd:documentation>
  </xsd:annotation>
</xsd:enumeration>
<xsd:enumeration value="ZMW">
  <xsd:annotation>
    <xsd:documentation>KWACHA ZAMBIJSKA</xsd:documentation>
  </xsd:annotation>
</xsd:enumeration>
<xsd:enumeration value="ZWL">
  <xsd:annotation>
    <xsd:documentation>DOLAR ZIMBABWE</xsd:documentation>
  </xsd:annotation>
</xsd:enumeration>
</xsd:restriction>
</xsd:simpleType>

```

simpleType TKodyKrajowUE

namespace	http://crd.gov.pl/wzor/2024/10/31/10311/		
type	restriction of xsd:normalizedString		
properties	base xsd:normalizedString		
facets	Kind	Value	Annotation
	enumeration	AT	documentation AUSTRIA
	enumeration	BE	documentation BELGIA
	enumeration	BG	documentation BUŁGARIA
	enumeration	CY	documentation CYPR
	enumeration	CZ	documentation CZECHY

	enumeration	DK	documentation DANIA
	enumeration	EE	documentation ESTONIA
	enumeration	FI	documentation FINLANDIA
	enumeration	FR	documentation FRANCJA
	enumeration	DE	documentation NIEMCY
	enumeration	EL	documentation GRECJA
	enumeration	HR	documentation CHORWACJA
	enumeration	HU	documentation WĘGRY
	enumeration	IE	documentation IRLANDIA
	enumeration	IT	documentation WŁOCHY
	enumeration	LV	documentation ŁOTWA
	enumeration	LT	documentation LITWA
	enumeration	LU	documentation LUKSEMBURG
	enumeration	MT	documentation MALTA
	enumeration	NL	documentation HOLANDIA
	enumeration	PL	documentation POLSKA
	enumeration	PT	documentation PORTUGALIA
	enumeration	RO	documentation RUMUNIA
	enumeration	SK	documentation SŁOWACJA
	enumeration	SI	documentation SŁOWENIA
	enumeration	ES	documentation HISZPANIA
	enumeration	SE	documentation SZWECJA
	enumeration	XI	documentation IRLANDIA PÓŁNOCNA
annotation	documentation		Kody krajów członkowskich Unii Europejskiej, w tym kod dla obszaru Irlandii Północnej
source	<pre> <xsd:simpleType name="TKodyKrajowUE"> <xsd:annotation> <xsd:documentation>Kody krajów członkowskich Unii Europejskiej, w tym kod dla obszaru Irlandii Północnej</xsd:documentation> </xsd:annotation> <xsd:restriction base="xsd:normalizedString"> <xsd:enumeration value="AT"> <xsd:annotation> <xsd:documentation>AUSTRIA</xsd:documentation> </xsd:annotation> </xsd:enumeration> <xsd:enumeration value="BE"> <xsd:annotation> <xsd:documentation>BELGIA</xsd:documentation> </xsd:annotation> </xsd:enumeration> <xsd:enumeration value="BG"> </pre>		

```
<xsd:annotation>
  <xsd:documentation>BUŁGARIA</xsd:documentation>
</xsd:annotation>
</xsd:enumeration>
<xsd:enumeration value="CY">
  <xsd:annotation>
    <xsd:documentation>CYPR</xsd:documentation>
  </xsd:annotation>
</xsd:enumeration>
<xsd:enumeration value="CZ">
  <xsd:annotation>
    <xsd:documentation>CZECHY</xsd:documentation>
  </xsd:annotation>
</xsd:enumeration>
<xsd:enumeration value="DK">
  <xsd:annotation>
    <xsd:documentation>DANIA</xsd:documentation>
  </xsd:annotation>
</xsd:enumeration>
<xsd:enumeration value="EE">
  <xsd:annotation>
    <xsd:documentation>ESTONIA</xsd:documentation>
  </xsd:annotation>
</xsd:enumeration>
<xsd:enumeration value="FI">
  <xsd:annotation>
    <xsd:documentation>FINLANDIA</xsd:documentation>
  </xsd:annotation>
</xsd:enumeration>
<xsd:enumeration value="FR">
  <xsd:annotation>
    <xsd:documentation>FRANCJA</xsd:documentation>
  </xsd:annotation>
</xsd:enumeration>
<xsd:enumeration value="DE">
  <xsd:annotation>
    <xsd:documentation>NIEMCY</xsd:documentation>
  </xsd:annotation>
</xsd:enumeration>
<xsd:enumeration value="EL">
  <xsd:annotation>
    <xsd:documentation>GRECJA</xsd:documentation>
  </xsd:annotation>
</xsd:enumeration>
<xsd:enumeration value="HR">
  <xsd:annotation>
    <xsd:documentation>CHORWACJA</xsd:documentation>
  </xsd:annotation>
</xsd:enumeration>
<xsd:enumeration value="HU">
  <xsd:annotation>
    <xsd:documentation>WĘGRY</xsd:documentation>
  </xsd:annotation>
</xsd:enumeration>
<xsd:enumeration value="IE">
```

```
<xsd:annotation>
  <xsd:documentation>IRLANDIA</xsd:documentation>
</xsd:annotation>
</xsd:enumeration>
<xsd:enumeration value="IT">
  <xsd:annotation>
    <xsd:documentation>WŁOCHY</xsd:documentation>
  </xsd:annotation>
</xsd:enumeration>
<xsd:enumeration value="LV">
  <xsd:annotation>
    <xsd:documentation>ŁOTWA</xsd:documentation>
  </xsd:annotation>
</xsd:enumeration>
<xsd:enumeration value="LT">
  <xsd:annotation>
    <xsd:documentation>LITWA</xsd:documentation>
  </xsd:annotation>
</xsd:enumeration>
<xsd:enumeration value="LU">
  <xsd:annotation>
    <xsd:documentation>LUKSEMBURG</xsd:documentation>
  </xsd:annotation>
</xsd:enumeration>
<xsd:enumeration value="MT">
  <xsd:annotation>
    <xsd:documentation>MALTA</xsd:documentation>
  </xsd:annotation>
</xsd:enumeration>
<xsd:enumeration value="NL">
  <xsd:annotation>
    <xsd:documentation>HOLANDIA</xsd:documentation>
  </xsd:annotation>
</xsd:enumeration>
<xsd:enumeration value="PL">
  <xsd:annotation>
    <xsd:documentation>POLSKA</xsd:documentation>
  </xsd:annotation>
</xsd:enumeration>
<xsd:enumeration value="PT">
  <xsd:annotation>
    <xsd:documentation>PORTUGALIA</xsd:documentation>
  </xsd:annotation>
</xsd:enumeration>
<xsd:enumeration value="RO">
  <xsd:annotation>
    <xsd:documentation>RUMUNIA</xsd:documentation>
  </xsd:annotation>
</xsd:enumeration>
<xsd:enumeration value="SK">
  <xsd:annotation>
    <xsd:documentation>SŁOWACJA</xsd:documentation>
  </xsd:annotation>
</xsd:enumeration>
<xsd:enumeration value="SI">
```

	<pre> <xsd:annotation> <xsd:documentation>SŁOWENIA</xsd:documentation> </xsd:annotation> </xsd:enumeration> <xsd:enumeration value="ES"> <xsd:annotation> <xsd:documentation>HISZPANIA</xsd:documentation> </xsd:annotation> </xsd:enumeration> <xsd:enumeration value="SE"> <xsd:annotation> <xsd:documentation>SZWECJA</xsd:documentation> </xsd:annotation> </xsd:enumeration> <xsd:enumeration value="XI"> <xsd:annotation> <xsd:documentation>IRLANDIA PÓŁNOCNA</xsd:documentation> </xsd:annotation> </xsd:enumeration> </xsd:restriction> </xsd:simpleType> </pre>
--	-----------------------------------------------------------------------------------------------------------------------------------------------------------------------------------------------------------------------------------------------------------------------------------------------------------------------------------------------------------------------------------------------------------------------------------------------------------------------------------------------------------------------------------------------------------------------------------------------------------------------------------------------------------------------------------------------------------------------------------------------------------

simpleType TKwotowy

namespace	http://crd.gov.pl/wzor/2024/10/31/10311/												
type	restriction of xsd:decimal												
properties	base xsd:decimal												
used by	elements Faktura/FakturaRR/Rozliczenie/DoRozliczenia Faktura/FakturaRR/Rozliczenie/DoZaplaty Faktura/FakturaRR/Rozliczenie/Obciazenia/Kwota Faktura/FakturaRR/Rozliczenie/Odliczenia/Kwota Faktura/FakturaRR/FakturaRRWiersz/P_10 Faktura/FakturaRR/FakturaRRWiersz/P_11 Faktura/FakturaRR/P_11_1 Faktura/FakturaRR/P_11_1W Faktura/FakturaRR/P_11_2 Faktura/FakturaRR/P_11_2W Faktura/FakturaRR/P_12_1 Faktura/FakturaRR/P_12_1W Faktura/FakturaRR/FakturaRRWiersz/P_8 Faktura/FakturaRR/Rozliczenie/SumaObciazon Faktura/FakturaRR/Rozliczenie/SumaOdlitzen												
facets	<table border="1"> <thead> <tr> <th>Kind</th> <th>Value</th> <th>Annotation</th> </tr> </thead> <tbody> <tr> <td>totalDigits</td> <td>18</td> <td></td> </tr> <tr> <td>fractionDigits</td> <td>2</td> <td></td> </tr> <tr> <td>pattern</td> <td>-?([1-9]d{0,15} 0)(\.\d{1,2})?</td> <td></td> </tr> </tbody> </table>	Kind	Value	Annotation	totalDigits	18		fractionDigits	2		pattern	-?([1-9]d{0,15} 0)(\.\d{1,2})?	
Kind	Value	Annotation											
totalDigits	18												
fractionDigits	2												
pattern	-?([1-9]d{0,15} 0)(\.\d{1,2})?												
annotation	documentation Wartość numeryczna 18 znaków max, w tym 2 znaki po przecinku												
source	<pre> <xsd:simpleType name="TKwotowy"> <xsd:annotation> <xsd:documentation>Wartość numeryczna 18 znaków max, w tym 2 znaki po przecinku</xsd:documentation> </xsd:annotation> <xsd:restriction base="xsd:decimal"> <xsd:totalDigits value="18"/> <xsd:fractionDigits value="2"/> <xsd:pattern value="-?([1-9]d{0,15} 0)(\.\d{1,2})?" /> </xsd:restriction> </xsd:simpleType> </pre>												

simpleType TKwotowy2

namespace	http://crd.gov.pl/wzor/2024/10/31/10311/												
type	restriction of xsd:decimal												
properties	base xsd:decimal												
used by	element Faktura/FakturaRR/FakturaRRWiersz/P_7												
facets	<table><thead><tr><th>Kind</th><th>Value</th><th>Annotation</th></tr></thead><tbody><tr><td>totalDigits</td><td>22</td><td></td></tr><tr><td>fractionDigits</td><td>8</td><td></td></tr><tr><td>pattern</td><td>-?([1-9]d{0,13} 0)(\.\d{1,8})?</td><td></td></tr></tbody></table>	Kind	Value	Annotation	totalDigits	22		fractionDigits	8		pattern	-?([1-9]d{0,13} 0)(\.\d{1,8})?	
Kind	Value	Annotation											
totalDigits	22												
fractionDigits	8												
pattern	-?([1-9]d{0,13} 0)(\.\d{1,8})?												
annotation	documentation Wartość numeryczna 22 znaki max, w tym 8 znaków po przecinku												
source	<pre><xsd:simpleType name="TKwotowy2"> <xsd:annotation> <xsd:documentation>Wartość numeryczna 22 znaki max, w tym 8 znaków po przecinku</xsd:documentation> </xsd:annotation> <xsd:restriction base="xsd:decimal"> <xsd:totalDigits value="22"/> <xsd:fractionDigits value="8"/> <xsd:pattern value="-?([1-9]d{0,13} 0)(\.\d{1,8})?" /> </xsd:restriction> </xsd:simpleType></pre>												

simpleType TNaturalny

namespace	http://crd.gov.pl/wzor/2024/10/31/10311/												
type	restriction of etd:TNaturalny												
properties	base etd:TNaturalny												
used by	elements TKluczWartosc/NrWiersza Faktura/FakturaRR/FakturaRRWiersz/NrWierszaFa												
facets	<table><thead><tr><th>Kind</th><th>Value</th><th>Annotation</th></tr></thead><tbody><tr><td>minExclusive</td><td>0</td><td></td></tr><tr><td>totalDigits</td><td>14</td><td></td></tr><tr><td>whiteSpace</td><td>collapse</td><td></td></tr></tbody></table>	Kind	Value	Annotation	minExclusive	0		totalDigits	14		whiteSpace	collapse	
Kind	Value	Annotation											
minExclusive	0												
totalDigits	14												
whiteSpace	collapse												
annotation	documentation Liczby naturalne większe od zera												
source	<pre><xsd:simpleType name="TNaturalny"> <xsd:annotation> <xsd:documentation>Liczby naturalne większe od zera</xsd:documentation> </xsd:annotation> <xsd:restriction base="etd:TNaturalny"> <xsd:minExclusive value="0"/> </xsd:restriction> </xsd:simpleType></pre>												

simpleType TNIPIdWew

namespace	http://crd.gov.pl/wzor/2024/10/31/10311/
type	restriction of tns:TZnakowy20

properties	base tns:TZnakowy20												
used by	element TPodmiot3/IDWew												
facets	<table border="1"> <thead> <tr> <th>Kind</th> <th>Value</th> <th>Annotation</th> </tr> </thead> <tbody> <tr> <td>minLength</td> <td>1</td> <td></td> </tr> <tr> <td>maxLength</td> <td>20</td> <td></td> </tr> <tr> <td>pattern</td> <td>[1-9]((\d[1-9]) ([1-9]\d))\d{7}-\d{5}</td> <td></td> </tr> </tbody> </table>	Kind	Value	Annotation	minLength	1		maxLength	20		pattern	[1-9]((\d[1-9]) ([1-9]\d))\d{7}-\d{5}	
Kind	Value	Annotation											
minLength	1												
maxLength	20												
pattern	[1-9]((\d[1-9]) ([1-9]\d))\d{7}-\d{5}												
annotation	documentation Identyfikator wewnętrzny												
source	<pre><xsd:simpleType name="TNIPIIdWew"> <xsd:annotation> <xsd:documentation>Identyfikator wewnętrzny</xsd:documentation> </xsd:annotation> <xsd:restriction base="tns:TZnakowy20"> <xsd:pattern value="[1-9]((\d[1-9]) ([1-9]\d))\d{7}-\d{5}"/> </xsd:restriction> </xsd:simpleType></pre>												

simpleType TNrRB

namespace	http://crd.gov.pl/wzor/2024/10/31/10311/									
type	restriction of xsd:string									
properties	base xsd:string									
used by	element TRachunekBankowy/NrRB									
facets	<table border="1"> <thead> <tr> <th>Kind</th> <th>Value</th> <th>Annotation</th> </tr> </thead> <tbody> <tr> <td>minLength</td> <td>10</td> <td></td> </tr> <tr> <td>maxLength</td> <td>34</td> <td></td> </tr> </tbody> </table>	Kind	Value	Annotation	minLength	10		maxLength	34	
Kind	Value	Annotation								
minLength	10									
maxLength	34									
annotation	documentation Numer rachunku									
source	<pre><xsd:simpleType name="TNrRB"> <xsd:annotation> <xsd:documentation>Numer rachunku</xsd:documentation> </xsd:annotation> <xsd:restriction base="xsd:string"> <xsd:minLength value="10"/> <xsd:maxLength value="34"/> </xsd:restriction> </xsd:simpleType></pre>									

simpleType TNumerKSeF

namespace	http://crd.gov.pl/wzor/2024/10/31/10311/
type	restriction of xsd:token
properties	base xsd:token
used by	element Faktura/FakturaRR/DaneFaKorygowanej/NrKSeFFaKorygowanej

facets	Kind Value	Annotation
pattern	<pre> ([1-9](\d[1-9]) ([1-9]\d))\d{7} M\d{9} [A-Z]{3}\d{7})-(20[2-9][0-9] 2[1-9][0-9]{2} [3-9][0-9]{3})(0[1-9] 1[0-2])(0[1-9] 1[0-2]) 2[0-9][0-9]{3} 3[0-9]{3} 4[0-9]{3} 5[0-9]{3} 6[0-9]{3} 7[0-9]{3} 8[0-9]{3} 9[0-9]{3})-?([0-9A-F]{6})-?([0-9A-F]{2}) </pre>	
documentation	Numer identyfikujący fakturę w Krajowym Systemie e-Faktur (KSeF)	
source	<pre> <xsd:simpleType name="TNumerKSeF"> <xsd:annotation> <xsd:documentation>Numer identyfikujący fakturę w Krajowym Systemie e-Faktur (KSeF)</xsd:documentation> </xsd:annotation> <xsd:restriction base="xsd:token"> <xsd:pattern value="([1-9](\d[1-9]) ([1-9]\d))\d{7} M\d{9} [A-Z]{3}\d{7})-(20[2-9][0-9] 2[1-9][0-9]{2} [3-9][0-9]{3})(0[1-9] 1[0-2])(0[1-9] 1[0-2]) 2[0-9][0-9]{3} 3[0-9]{3} 4[0-9]{3} 5[0-9]{3} 6[0-9]{3} 7[0-9]{3} 8[0-9]{3} 9[0-9]{3})-?([0-9A-F]{6})-?([0-9A-F]{2})"/> </xsd:restriction> </xsd:simpleType> </pre>	

simpleType TNumerTelefonu

namespace	http://crd.gov.pl/wzor/2024/10/31/10311/		
type	restriction of tns:TZnakowy		
properties	base tns:TZnakowy		
used by	elements Faktura/Podmiot1/DaneKontaktowe/Telefon Faktura/Podmiot2/DaneKontaktowe/Telefon Faktura/Podmiot3/DaneKontaktowe/Telefon		
facets	Kind Value Annotation		
	minLength	1	
	maxLength	16	
documentation	Numer telefonu		
source	<pre> <xsd:simpleType name="TNumerTelefonu"> <xsd:annotation> <xsd:documentation>Numer telefonu</xsd:documentation> </xsd:annotation> <xsd:restriction base="tns:TZnakowy"> <xsd:maxLength value="16"/> </xsd:restriction> </xsd:simpleType> </pre>		

simpleType TRodzajFaktury

namespace	http://crd.gov.pl/wzor/2024/10/31/10311/		
type	restriction of tns:TZnakowy		
properties	base tns:TZnakowy		
used by	element Faktura/FakturaRR/RodzajFaktury		
facets	Kind Value Annotation		
	minLength	1	
	maxLength	256	
	enumeration	VAT_RR	documentation

	enumeration KOR_VAT_RR Faktura podstawowa documentation Faktura korygująca
annotation	documentation Rodzaj faktury
source	<pre> <xsd:simpleType name="TRodzajFaktury"> <xsd:annotation> <xsd:documentation>Rodzaj faktury</xsd:documentation> </xsd:annotation> <xsd:restriction base="tns:TZnakowy"> <xsd:enumeration value="VAT_RR"> <xsd:annotation> <xsd:documentation>Faktura podstawowa</xsd:documentation> </xsd:annotation> </xsd:enumeration> <xsd:enumeration value="KOR_VAT_RR"> <xsd:annotation> <xsd:documentation>Faktura korygująca</xsd:documentation> </xsd:annotation> </xsd:enumeration> </xsd:restriction> </xsd:simpleType> </pre>

simpleType TRolaPodmiotu3

namespace	http://crd.gov.pl/wzor/2024/10/31/10311/		
type	restriction of xsd:integer		
properties	base	xsd:integer	
used by	element	Faktura/Podmiot3/Rola	
facets	Kind	Value	Annotation
	enumeration	1	documentation Faktor - w przypadku, gdy w fakturze występują dane faktora
	enumeration	2	documentation Odbiorca - w przypadku, gdy w fakturze występują dane jednostek wewnętrznych, oddziałów, jednostek budżetowych wyodrębnionych w ramach nabywcy, które same nie stanowią nabywcy w rozumieniu ustawy
	enumeration	3	documentation Podmiot pierwotny - w przypadku, gdy w fakturze występują dane podmiotu będącego w stosunku do nabywcy podmiotem przejętym lub przekształconym, który nabywał usługę rolniczą lub produkty rolne. Z wyłączeniem przypadków, o których mowa w art. 116 ust. 5e pkt 3 ustawy, gdy dane te prezentowane są w sekcji Podmiot2K
	enumeration	5	documentation Wystawca faktury - w przypadku, gdy w fakturze występują dane podmiotu wystawiającego fakturę w imieniu nabywcy
	enumeration	6	documentation Dokonujący płatności - w przypadku, gdy w fakturze występują dane podmiotu regulującego zobowiązanie w miejsce nabywcy
	enumeration	7	documentation Jednostka samorządu terytorialnego - wystawca
	enumeration	8	documentation Jednostka samorządu terytorialnego - odbiorca
	enumeration	9	documentation Członek grupy VAT - wystawca
	enumeration	10	documentation Członek grupy VAT - odbiorca
annotation	documentation	Rola podmiotu trzeciego	
source	<pre> <xsd:simpleType name="TRolaPodmiotu3"> </pre>		

```

<xsd:annotation>
  <xsd:documentation>Rola podmiotu trzeciego</xsd:documentation>
</xsd:annotation>
<xsd:restriction base="xsd:integer">
  <xsd:enumeration value="1">
    <xsd:annotation>
      <xsd:documentation>Faktor - w przypadku, gdy w fakturze występują dane
faktora</xsd:documentation>
    </xsd:annotation>
  </xsd:enumeration>
  <xsd:enumeration value="2">
    <xsd:annotation>
      <xsd:documentation>Odbiorca - w przypadku, gdy w fakturze występują dane
jednostek wewnętrznych, oddziałów, jednostek budżetowych wyodrębnionych w ramach
nabywcy, które same nie stanowią nabywcy w rozumieniu ustawy</xsd:documentation>
    </xsd:annotation>
  </xsd:enumeration>
  <xsd:enumeration value="3">
    <xsd:annotation>
      <xsd:documentation>Podmiot pierwotny - w przypadku, gdy w fakturze
występują dane podmiotu będącego w stosunku do nabywcy podmiotem przejętym lub
przekształconym, który nabywał usługę rolniczą lub produkty rolne. Z wyłączeniem
przypadków, o których mowa w art. 116 ust. 5e pkt 3 ustawy, gdy dane te prezentowane
są w sekcji Podmiot2K</xsd:documentation>
    </xsd:annotation>
  </xsd:enumeration>
  <xsd:enumeration value="5">
    <xsd:annotation>
      <xsd:documentation>Wystawca faktury - w przypadku, gdy w fakturze występują
dane podmiotu wystawiającego fakturę w imieniu nabywcy</xsd:documentation>
    </xsd:annotation>
  </xsd:enumeration>
  <xsd:enumeration value="6">
    <xsd:annotation>
      <xsd:documentation>Dokonujący płatności - w przypadku, gdy w fakturze
występują dane podmiotu regulującego zobowiązanie w miejsce
nabywcy</xsd:documentation>
    </xsd:annotation>
  </xsd:enumeration>
  <xsd:enumeration value="7">
    <xsd:annotation>
      <xsd:documentation>Jednostka samorządu terytorialnego -
wystawca</xsd:documentation>
    </xsd:annotation>
  </xsd:enumeration>
  <xsd:enumeration value="8">
    <xsd:annotation>
      <xsd:documentation>Jednostka samorządu terytorialnego -
odbiorca</xsd:documentation>
    </xsd:annotation>
  </xsd:enumeration>
  <xsd:enumeration value="9">
    <xsd:annotation>
      <xsd:documentation>Członek grupy VAT - wystawca</xsd:documentation>
    </xsd:annotation>
  </xsd:enumeration>

```

	<pre> </xsd:enumeration> <xsd:enumeration value="10"> <xsd:annotation> <xsd:documentation>Członek grupy VAT - odbiorca</xsd:documentation> </xsd:annotation> </xsd:enumeration> </xsd:restriction> </xsd:simpleType> </pre>
--	-------------------------------------------------------------------------------------------------------------------------------------------------------------------------------------------------------------------------------------------------------------------------------------------

simpleType **TStatusInfoPodatnika**

namespace	http://crd.gov.pl/wzor/2024/10/31/10311/															
type	restriction of xsd:integer															
properties	base xsd:integer															
used by	element Faktura/Podmiot2/StatusInfoPodatnika															
facets	<table border="1"> <thead> <tr> <th>Kind</th> <th>Value</th> <th>Annotation</th> </tr> </thead> <tbody> <tr> <td>enumeration</td> <td>1</td> <td>documentation Podatnik znajdujący się w stanie likwidacji</td> </tr> <tr> <td>enumeration</td> <td>2</td> <td>documentation Podatnik, który jest w trakcie postępowania restrukturyzacyjnego</td> </tr> <tr> <td>enumeration</td> <td>3</td> <td>documentation Podatnik znajdujący się w stanie upadłości</td> </tr> <tr> <td>enumeration</td> <td>4</td> <td>documentation Przedsiębiorstwo w spadku</td> </tr> </tbody> </table>	Kind	Value	Annotation	enumeration	1	documentation Podatnik znajdujący się w stanie likwidacji	enumeration	2	documentation Podatnik, który jest w trakcie postępowania restrukturyzacyjnego	enumeration	3	documentation Podatnik znajdujący się w stanie upadłości	enumeration	4	documentation Przedsiębiorstwo w spadku
Kind	Value	Annotation														
enumeration	1	documentation Podatnik znajdujący się w stanie likwidacji														
enumeration	2	documentation Podatnik, który jest w trakcie postępowania restrukturyzacyjnego														
enumeration	3	documentation Podatnik znajdujący się w stanie upadłości														
enumeration	4	documentation Przedsiębiorstwo w spadku														
annotation	documentation Status podatnika															
source	<pre> <xsd:simpleType name="TStatusInfoPodatnika"> <xsd:annotation> <xsd:documentation>Status podatnika</xsd:documentation> </xsd:annotation> <xsd:restriction base="xsd:integer"> <xsd:enumeration value="1"> <xsd:annotation> <xsd:documentation>Podatnik znajdujący się w stanie likwidacji</xsd:documentation> </xsd:annotation> </xsd:enumeration> <xsd:enumeration value="2"> <xsd:annotation> <xsd:documentation>Podatnik, który jest w trakcie postępowania restrukturyzacyjnego</xsd:documentation> </xsd:annotation> </xsd:enumeration> <xsd:enumeration value="3"> <xsd:annotation> <xsd:documentation>Podatnik znajdujący się w stanie upadłości</xsd:documentation> </xsd:annotation> </xsd:enumeration> <xsd:enumeration value="4"> <xsd:annotation> <xsd:documentation>Przedsiębiorstwo w spadku</xsd:documentation> </xsd:annotation> </xsd:enumeration> </xsd:restriction> </xsd:simpleType> </pre>															

	<pre> </xsd:restriction> </xsd:simpleType> </pre>
--	---------------------------------------------------------------

simpleType TStawkaPodatku

namespace	http://crd.gov.pl/wzor/2024/10/31/10311/		
type	restriction of etd:TProcentowy		
properties	base etd:TProcentowy		
used by	element Faktura/FakturaRR/FakturaRRWiersz/P_9		
facets	Kind	Value	Annotation
	minInclusive	0	
	maxInclusive	100	
	totalDigits	5	
	fractionDigits	2	
	whiteSpace	collapse	
	enumeration	6.5	
	enumeration	7	
annotation	documentation Stawka zryczałtowanego zwrotu podatku		
source	<pre> <xsd:simpleType name="TStawkaPodatku"> <xsd:annotation> <xsd:documentation>Stawka zryczałtowanego zwrotu podatku</xsd:documentation> </xsd:annotation> <xsd:restriction base="etd:TProcentowy"> <xsd:enumeration value="6.5"/> <xsd:enumeration value="7"/> </xsd:restriction> </xsd:simpleType> </pre>		

simpleType TTypKorekty

namespace	http://crd.gov.pl/wzor/2024/10/31/10311/		
type	restriction of xsd:integer		
properties	base xsd:integer		
used by	element Faktura/FakturaRR/TypKorekty		
facets	Kind	Value	Annotation
	enumeration	1	documentation Korekta skutkująca w dacie ujęcia faktury pierwotnej
	enumeration	2	documentation Korekta skutkująca w dacie wystawienia faktury korygującej
	enumeration	3	documentation Korekta skutkująca w dacie innej
	enumeration	4	documentation Korekta skutkująca w dacie dokonania zwrotu całości lub części należności
annotation	documentation Typ skutku korekty w ewidencji dla podatku od towarów i usług		
source	<pre> <xsd:simpleType name="TTypKorekty"> <xsd:annotation> <xsd:documentation>Typ skutku korekty w ewidencji dla podatku od towarów i usług</xsd:documentation> </xsd:annotation> </xsd:simpleType> </pre>		

	<pre> </xsd:annotation> <xsd:restriction base="xsd:integer"> <xsd:enumeration value="1"> <xsd:annotation> <xsd:documentation>Korekta skutkująca w dacie ujęcia faktury pierwotnej</xsd:documentation> </xsd:annotation> </xsd:enumeration> <xsd:enumeration value="2"> <xsd:annotation> <xsd:documentation>Korekta skutkująca w dacie wystawienia faktury korygującej</xsd:documentation> </xsd:annotation> </xsd:enumeration> <xsd:enumeration value="3"> <xsd:annotation> <xsd:documentation>Korekta skutkująca w dacie innej</xsd:documentation> </xsd:annotation> </xsd:enumeration> <xsd:enumeration value="4"> <xsd:annotation> <xsd:documentation>Korekta skutkująca w dacie dokonania zwrotu całości lub części należności</xsd:documentation> </xsd:annotation> </xsd:enumeration> </xsd:restriction> </xsd:simpleType> </pre>
--	-----------------------------------------------------------------------------------------------------------------------------------------------------------------------------------------------------------------------------------------------------------------------------------------------------------------------------------------------------------------------------------------------------------------------------------------------------------------------------------------------------------------------------------------------------------------------------------------------------------------------------------------------------------------------------------------------------------------------------------------------------------------------------------------------------------------------------------------------------------------------------------------------------------------------------------------------------------------------------------------------------------------------------------------------------------------------------------------

simpleType TZnakowy

namespace	http://crd.gov.pl/wzor/2024/10/31/10311/									
type	restriction of xsd:token									
properties	base xsd:token									
used by	<p>elements</p> <p>Faktura/Stopka/Rejestr/BDO TKluczWartosc/Klucz TRachunekBankowy/NazwaBanku Faktura/FakturaRR/DokumentZaplatty/NrDokumentu Faktura/FakturaRR/DaneFaKorygowanej/NrFaKorygowanej Faktura/FakturaRR/NrFaKorygowany Faktura/Podmiot1/NrKontrahenta Faktura/FakturaRR/Platnosc/OpisPlatnosc TRachunekBankowy/OpisRachunku Faktura/Podmiot3/OpisRoli Faktura/FakturaRR/P 12 2 Faktura/FakturaRR/P 1M Faktura/FakturaRR/P 4C Faktura/FakturaRR/FakturaRRWiersz/P 5 Faktura/FakturaRR/FakturaRRWiersz/P 6A Faktura/FakturaRR/FakturaRRWiersz/P 6C Faktura/Stopka/Rejestr/PelnaNazwa Faktura/FakturaRR/Rozliczenie/Obciazenia/Powod Faktura/FakturaRR/Rozliczenie/Odlisczenia/Powod Faktura/FakturaRR/PrzyczynaKorekty TNaglowek/SystemInfo TKluczWartosc/Wartosc TNumerTelefonu TRodzajFaktury</p> <p>simpleTypes</p>									
facets	<table border="1"> <thead> <tr> <th>Kind</th> <th>Value</th> <th>Annotation</th> </tr> </thead> <tbody> <tr> <td>minLength</td> <td>1</td> <td></td> </tr> <tr> <td>maxLength</td> <td>256</td> <td></td> </tr> </tbody> </table>	Kind	Value	Annotation	minLength	1		maxLength	256	
Kind	Value	Annotation								
minLength	1									
maxLength	256									
annotation	documentation Typ znakowy ograniczony do 256 znaków									
source	<pre> <xsd:simpleType name="TZnakowy"> <xsd:annotation> <xsd:documentation>Typ znakowy ograniczony do 256 znaków</xsd:documentation> </xsd:annotation> <xsd:restriction base="xsd:token"> <xsd:minLength value="1"/> </xsd:restriction> </xsd:simpleType> </pre>									

	<pre> <xsd:maxLength value="256"/> </xsd:restriction> </xsd:simpleType> </pre>
--	--------------------------------------------------------------------------------------------------

simpleType TZnakowy20

namespace	http://crd.gov.pl/wzor/2024/10/31/10311/									
type	restriction of xsd:token									
properties	base xsd:token									
used by	<table border="0"> <tr> <td>element</td> <td>Faktura/FakturaRR/FakturaRRWiersz/GTIN</td> </tr> <tr> <td>simpleType</td> <td>TNIPIdWew</td> </tr> </table>	element	Faktura/FakturaRR/FakturaRRWiersz/GTIN	simpleType	TNIPIdWew					
element	Faktura/FakturaRR/FakturaRRWiersz/GTIN									
simpleType	TNIPIdWew									
facets	<table border="0"> <tr> <td>Kind</td> <td>Value</td> <td>Annotation</td> </tr> <tr> <td>minLength</td> <td>1</td> <td></td> </tr> <tr> <td>maxLength</td> <td>20</td> <td></td> </tr> </table>	Kind	Value	Annotation	minLength	1		maxLength	20	
Kind	Value	Annotation								
minLength	1									
maxLength	20									
annotation	documentation Typ znakowy ograniczony do 20 znaków									
source	<pre> <xsd:simpleType name="TZnakowy20"> <xsd:annotation> <xsd:documentation>Typ znakowy ograniczony do 20 znaków</xsd:documentation> </xsd:annotation> <xsd:restriction base="xsd:token"> <xsd:minLength value="1"/> <xsd:maxLength value="20"/> </xsd:restriction> </xsd:simpleType> </pre>									

simpleType TZnakowy50

namespace	http://crd.gov.pl/wzor/2024/10/31/10311/									
type	restriction of xsd:token									
properties	base xsd:token									
used by	<table border="0"> <tr> <td>elements</td> <td>Faktura/FakturaRR/FakturaRRWiersz/CN Faktura/FakturaRR/FakturaRRWiersz/PKWiu</td> </tr> <tr> <td></td> <td>Faktura/FakturaRR/FakturaRRWiersz/UU_ID</td> </tr> </table>	elements	Faktura/FakturaRR/FakturaRRWiersz/CN Faktura/FakturaRR/FakturaRRWiersz/PKWiu		Faktura/FakturaRR/FakturaRRWiersz/UU_ID					
elements	Faktura/FakturaRR/FakturaRRWiersz/CN Faktura/FakturaRR/FakturaRRWiersz/PKWiu									
	Faktura/FakturaRR/FakturaRRWiersz/UU_ID									
facets	<table border="0"> <tr> <td>Kind</td> <td>Value</td> <td>Annotation</td> </tr> <tr> <td>minLength</td> <td>1</td> <td></td> </tr> <tr> <td>maxLength</td> <td>50</td> <td></td> </tr> </table>	Kind	Value	Annotation	minLength	1		maxLength	50	
Kind	Value	Annotation								
minLength	1									
maxLength	50									
annotation	documentation Typ znakowy ograniczony do 50 znaków									
source	<pre> <xsd:simpleType name="TZnakowy50"> <xsd:annotation> <xsd:documentation>Typ znakowy ograniczony do 50 znaków</xsd:documentation> </xsd:annotation> <xsd:restriction base="xsd:token"> <xsd:minLength value="1"/> <xsd:maxLength value="50"/> </xsd:restriction> </xsd:simpleType> </pre>									

simpleType TZnakowy512

namespace	http://crd.gov.pl/wzor/2024/10/31/10311/									
type	restriction of xsd:token									
properties	base xsd:token									
used by	elements TAdres/AdresL1 TAdres/AdresL2 TPodmiot1/Nazwa TPodmiot3/Nazwa									
facets	<table><thead><tr><th>Kind</th><th>Value</th><th>Annotation</th></tr></thead><tbody><tr><td>minLength</td><td>1</td><td></td></tr><tr><td>maxLength</td><td>512</td><td></td></tr></tbody></table>	Kind	Value	Annotation	minLength	1		maxLength	512	
Kind	Value	Annotation								
minLength	1									
maxLength	512									
annotation	documentation Typ znakowy ograniczony do 512 znaków									
source	<pre><xsd:simpleType name="TZnakowy512"> <xsd:annotation> <xsd:documentation>Typ znakowy ograniczony do 512 znaków</xsd:documentation> </xsd:annotation> <xsd:restriction base="xsd:token"> <xsd:minLength value="1"/> <xsd:maxLength value="512"/> </xsd:restriction> </xsd:simpleType></pre>									