

ELEWACJA IX-X

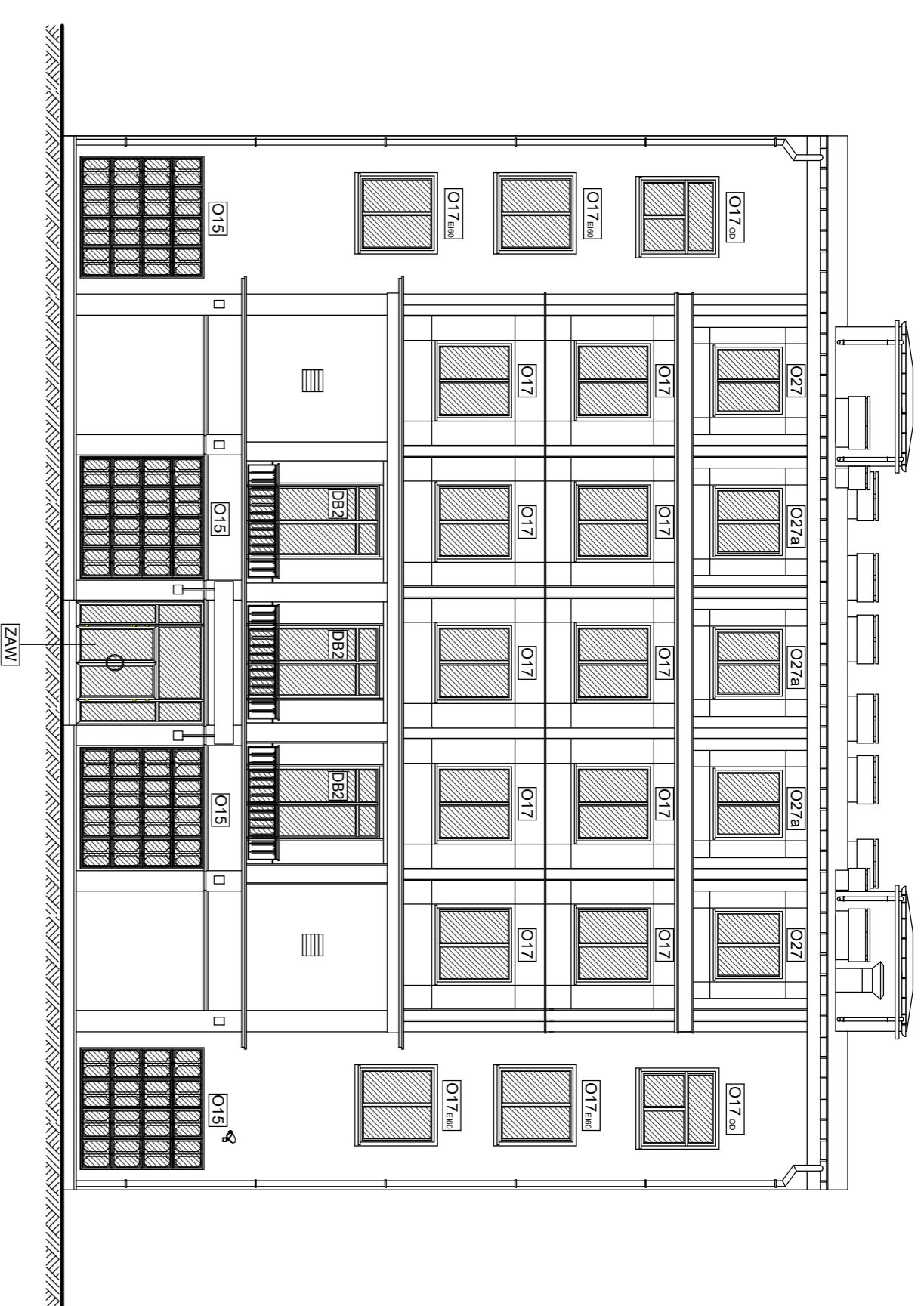

ELEWACJA X-XI

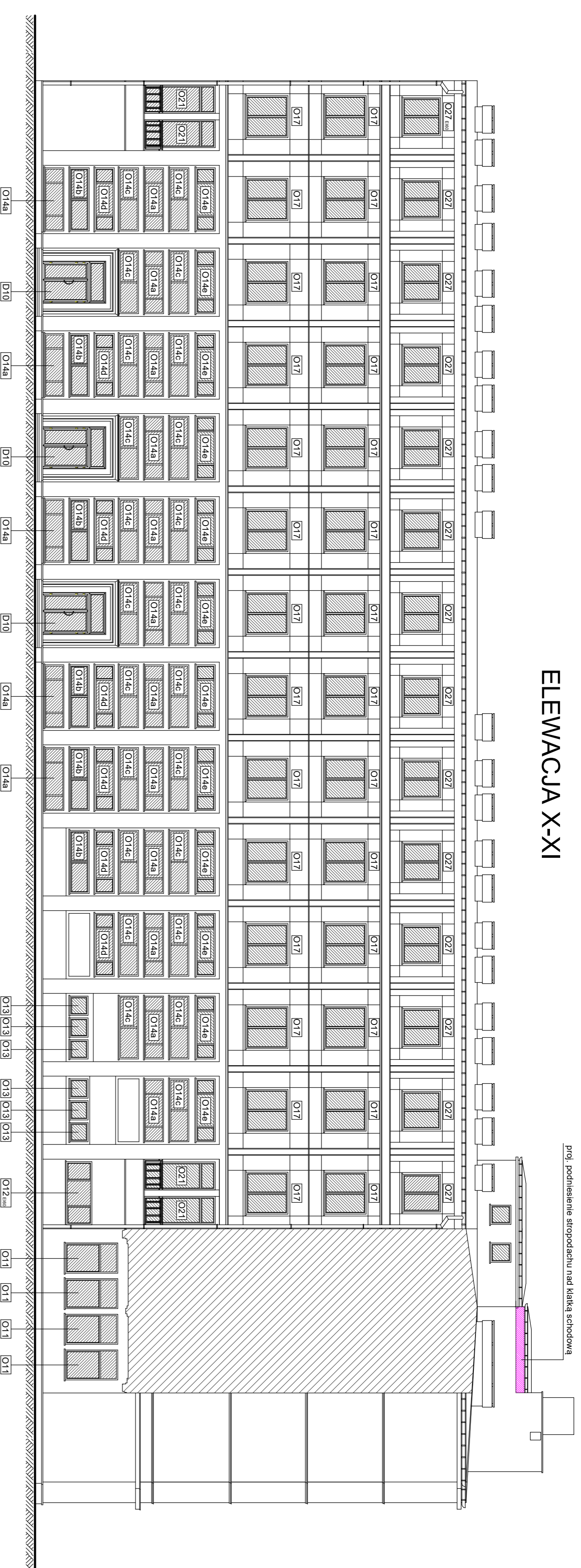

profil podniesienie schodochu nad klatkę schodową

profil podniesienie schodochu nad klatkę schodową

ELEWACJA XI-XII



profil podniesienie schodochu nad klatkę schodową

ELEWACJA IX-XII

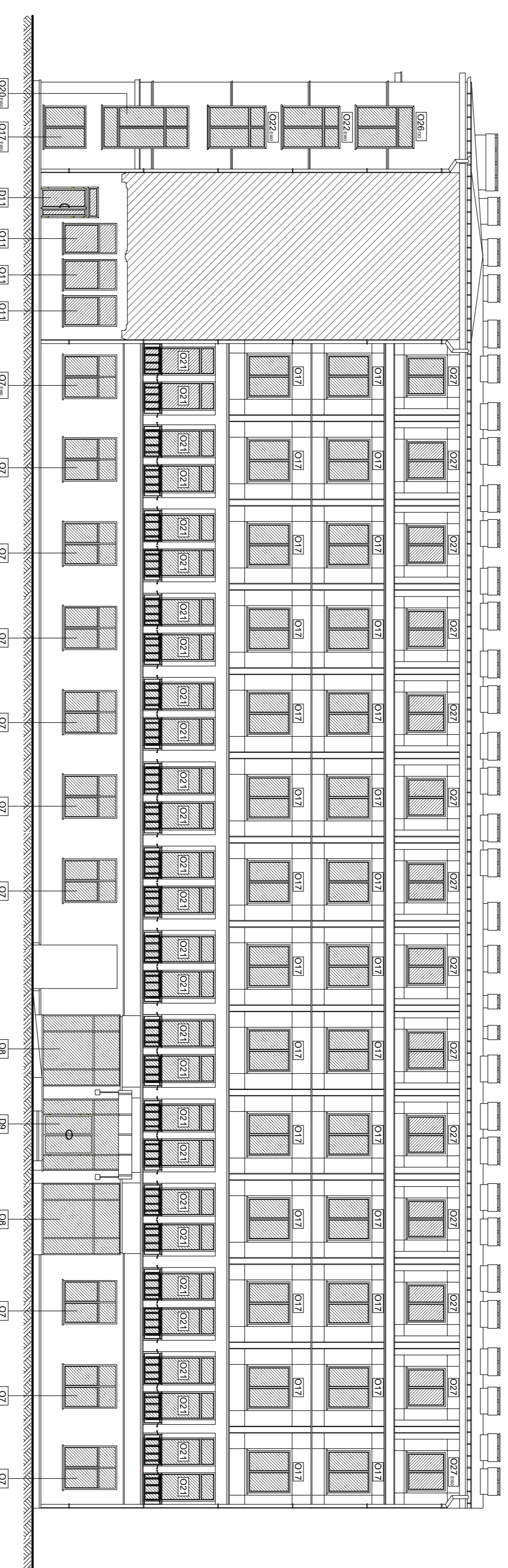

ELEWACJA V-VIII

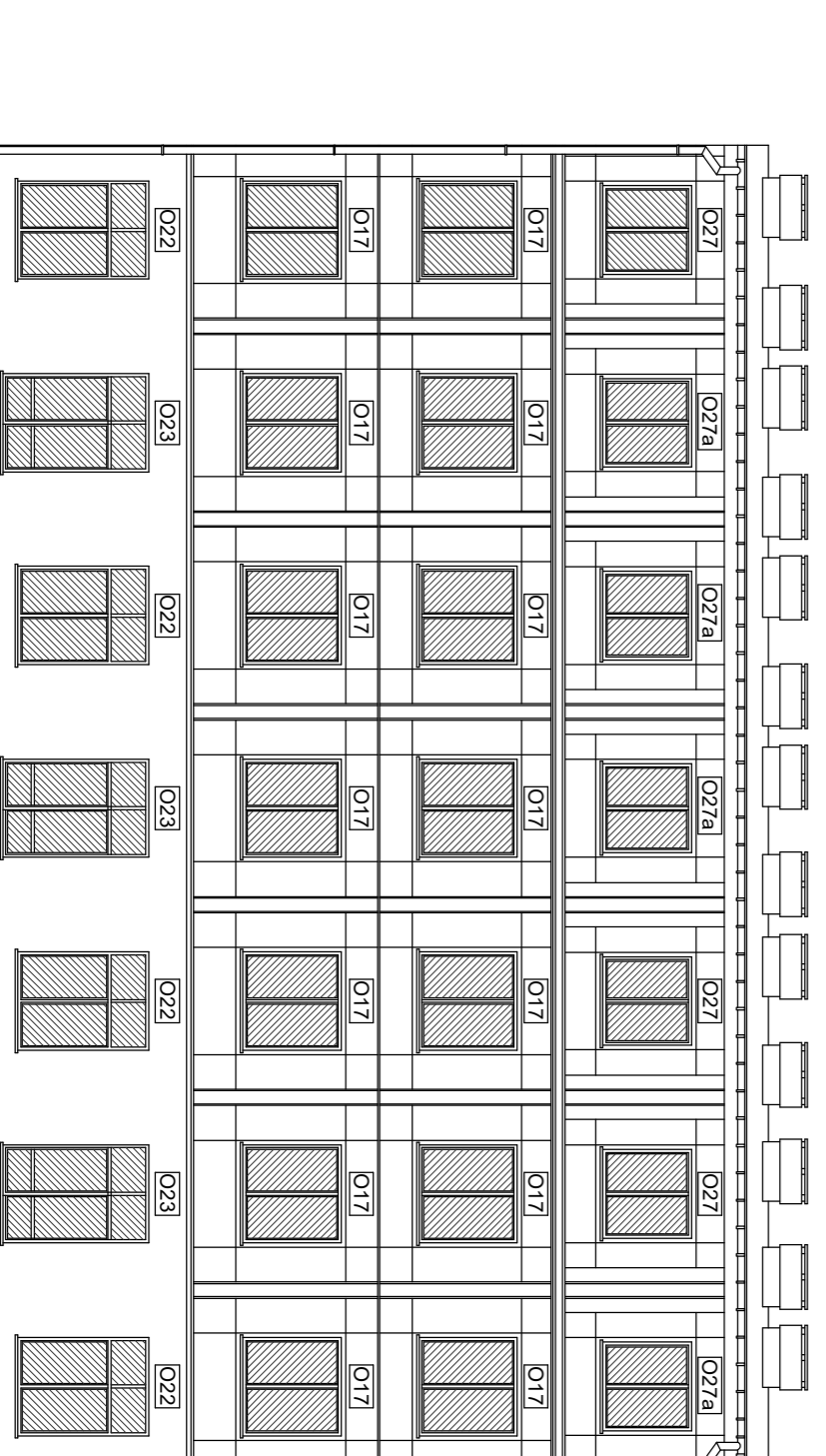

ELEWACJA V-VI

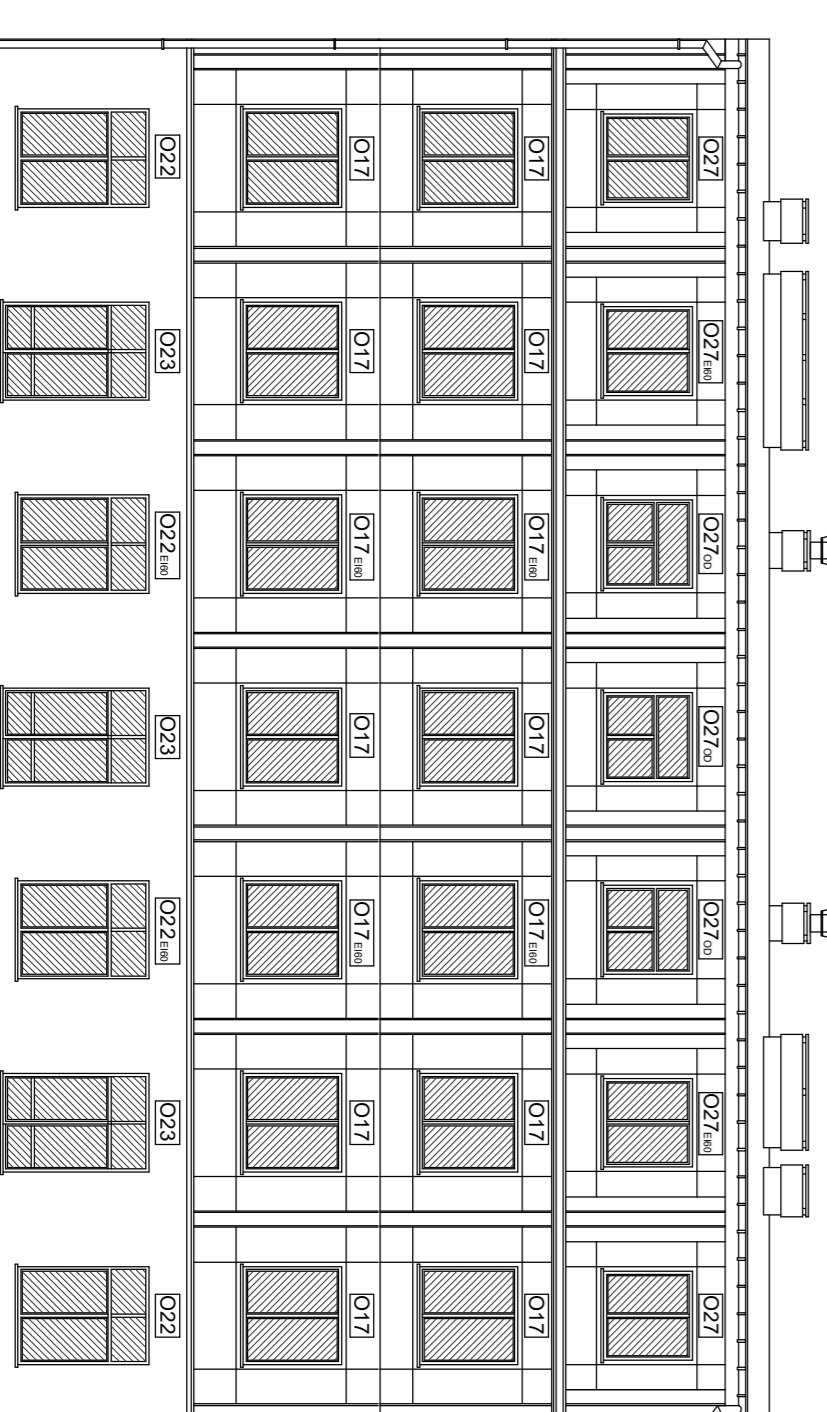

ELEWACJA VI-VII

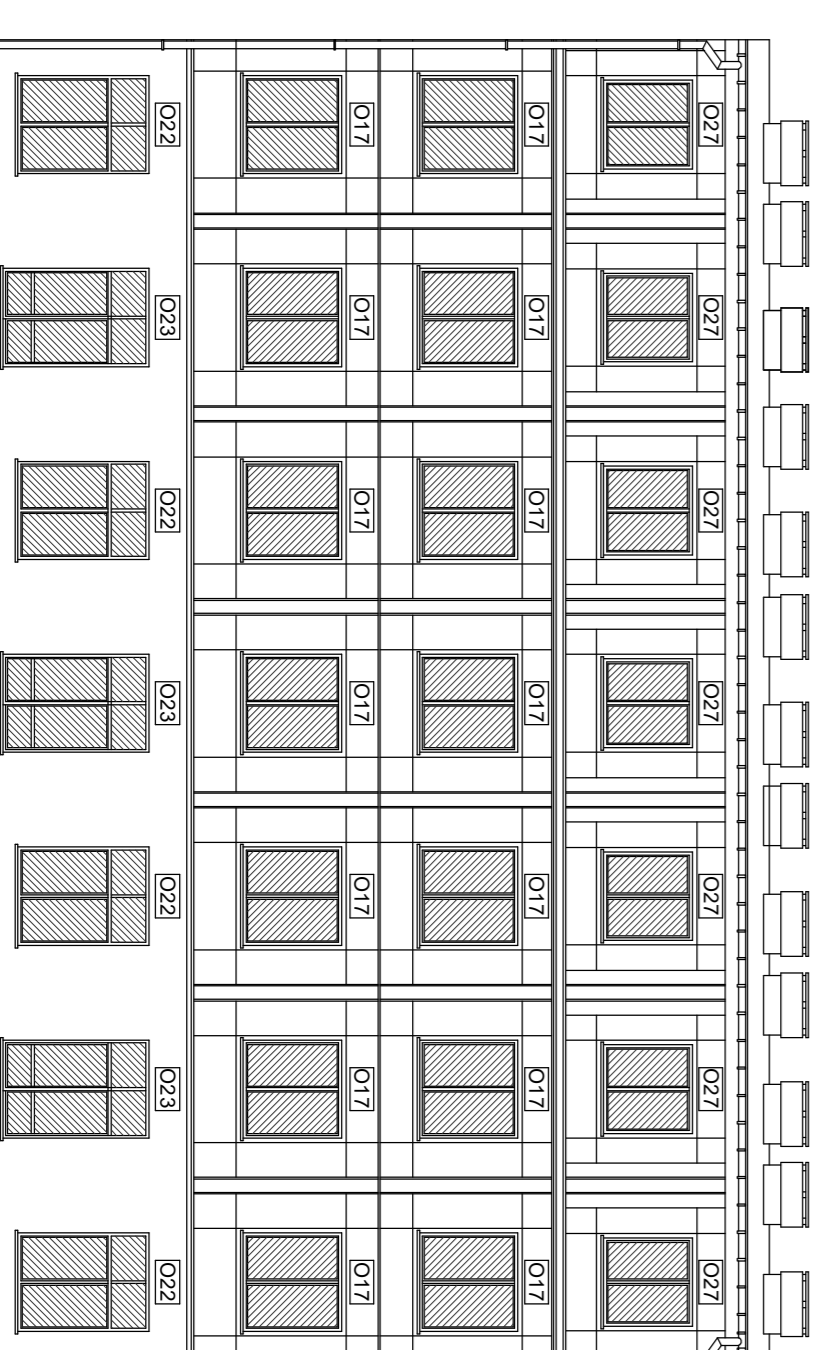

PLAN SYTUACYJNY

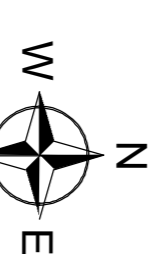
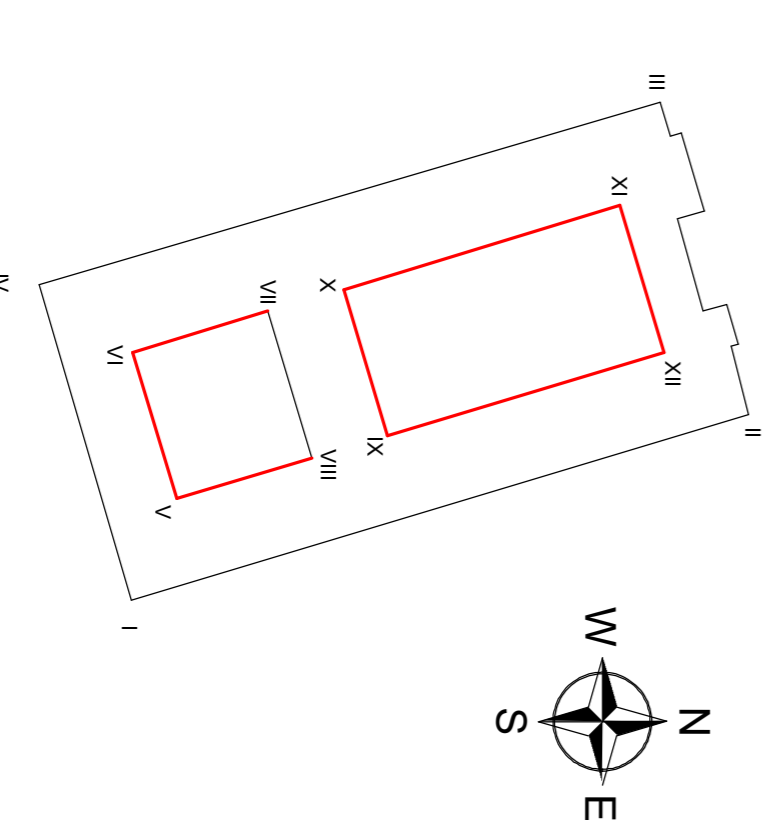

BULO <small>BUREAU</small> <small>PROJEKTOWE</small>		TECHNIKA GRZEWCZA	
Projektant	mgr inż. Ewa Szwedłówna	Nr DPr	13683
Wykonawca	mgr inż. Wojciech Gancarczyk	MAPOL/17/POK/11	05-2018
Szczegółowe opisanie w opisie technicznym projektu			
Wzrost	MAP/0283/PVOK/08	Projekt	05-2018
Inwestor	Multimediale Przedsiębiorstwo i Technologie	Format	A1
Adres	ul. Żelazna 9/5, 00-507 Warszawa	Skala	1:50
Opis	Multimediale Przedsiębiorstwo i Technologie	Nr rys.	B-03
Tytuł	Fasada elewacji XI-XII z widokiem zaparkowania 5p w tym	Czynności projektowa: fazowa i planowa architektura i planowa architektura (CD, 1/16, 2/16, 3/16, 4/16, 5/16, 6/16, 7/16, 8/16, 9/16, 10/16, 11/16, 12/16, 13/16, 14/16, 15/16, 16/16, 17/16, 18/16, 19/16, 20/16)	