

Dokument zawierający opis
elementów formularza
DPI-FR(1)
oraz instrukcję jego
wypełniania

1. WSTĘP	5
1.1. Cel dokumentu.....	5
1.2. Przekazywanie dokumentu DPI-FR.....	5
2. LEGENDA DLA SCHEMY XSD	7
3. OPIS ELEMENTÓW DOKUMENTU DPI-FR – SCHEMAT XSD	9
3.1. Nagłówek	9
3.2. Podmiot1.....	11
3.3. Powód i zakres złożenia formularza – element typu „choise”	13
3.3.1. RejestracjaOperatora	15
3.3.2. PowiadomienieOperator	25
3.3.3. RejestracjaZmiany	35
3.3.3.1. ZmianaRaportujacy	37
3.3.3.2. ZmianaNieRaportujacy.....	47
3.3.4. WyborPowiadomienie	51
3.3.5. PowiadomienieZaprzestanie.....	57

1. WSTĘP

Dokument DPI-FR służy operatorom platformy oraz *wyłączonym operatorom platformy* do składania „Formularza rejestracyjnego”, o którym mowa w art. 75t ust. 1 i 2, art. 75u ust. 1 i 6 oraz art. 75y ust. 1 pkt 1 ustawy z dnia 9 marca 2017 r. o wymianie informacji podatkowych z innymi państwami.

1.1. Cel dokumentu

Celem dokumentu jest przedstawienie wskazówek dotyczących prawidłowego przekazywania danych za pomocą formularza DPI-FR pod kątem technicznych wymagań. W dokumencie przedstawiono opisy elementów schematu DPI-FR(1) (w formacie xsd).







Instrukcje zawarte w tym dokumencie należy również wykorzystać przy wypełnianiu formularza webowego.

1.2. Przekazywanie dokumentu DPI-FR

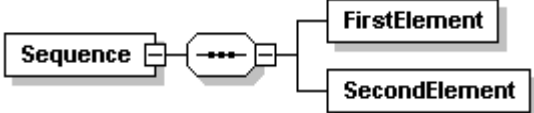
Dokumenty DPI-FR przekazywane są za pośrednictwem interfejsu usług Jednolitego Pliku Kontrolnego (Bramka e-Dokumenty), w formie dokumentu elektronicznego w formacie XML, zgodnego ze schematem XSD.

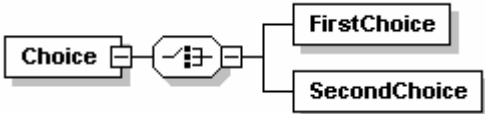
2. LEGENDA DLA SCHEMY XSD

Poniższa tabela opisuje symbole używane w schemie XSD:

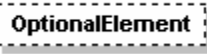
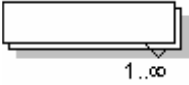
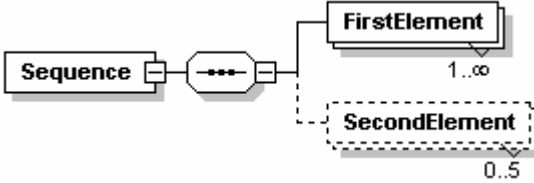
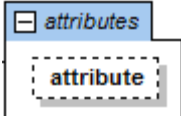
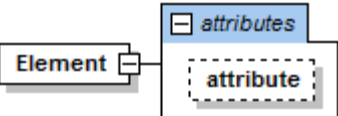
Symbol	Wyjaśnienie	Przykład
	Symbol ten oznacza, że element jest sekwencją i zawiera jeden element lub ich więcej	 <p>Element <i>Sequence</i> składa się z dwóch elementów podrzędnych: <i>FirstElement</i> oraz <i>SecondElement</i>.</p>
	Symbol ten oznacza, że element zawiera jeden element lub ich więcej z których tylko jednego element może być wybrany.	 <p>Element <i>Choice</i> zawiera jako element podrzędny <i>FirstChoice</i> lub <i>SecondChoice</i>.</p>
	Ciągłe obramowanie wskazuje obowiązkowy element lub atrybut. Trzy linie w lewym górnym rogu wskazują, że element nie ma elementu podrzędnego (nie dotyczy atrybutów).	 <p>Element <i>MandatoryElement</i> musi być obecny w pliku XML.</p>
	Przerywane obramowanie oznacza, że element lub atrybut jest opcjonalny.	 <p>Element <i>OptionalElement</i> jest opcjonalny w pliku XML.</p>
	Taki symbol w prawym dolnym rogu wskazuje na liczebność elementu. W tym przypadku od 1 do nieskończoności, ale może też być od zera do wskazanej wartości.	 <p>Element <i>Sequence</i> składa się z następujących elementów podrzędnych:</p> <ul style="list-style-type: none"> <i>FirstElement</i>: ten element jest obowiązkowy i musi wystąpić co najmniej 1 raz; <i>SecondElement</i>: ten element jest opcjonalny i może wystąpić maksymalnie pięć razy.
	Ten symbol oznacza atrybut elementu.	

3. OPIS ELEMENTÓW DOKUMENTU DPI-FR – SCHEMAT XSD

Niniejszy rozdział został podzielony na logiczne sekcje oparte na schemacie DPI-FR i zawiera informacje na temat poszczególnych elementów i wszelkich atrybutów opisujących każdy element.

3.1. Nagłówek

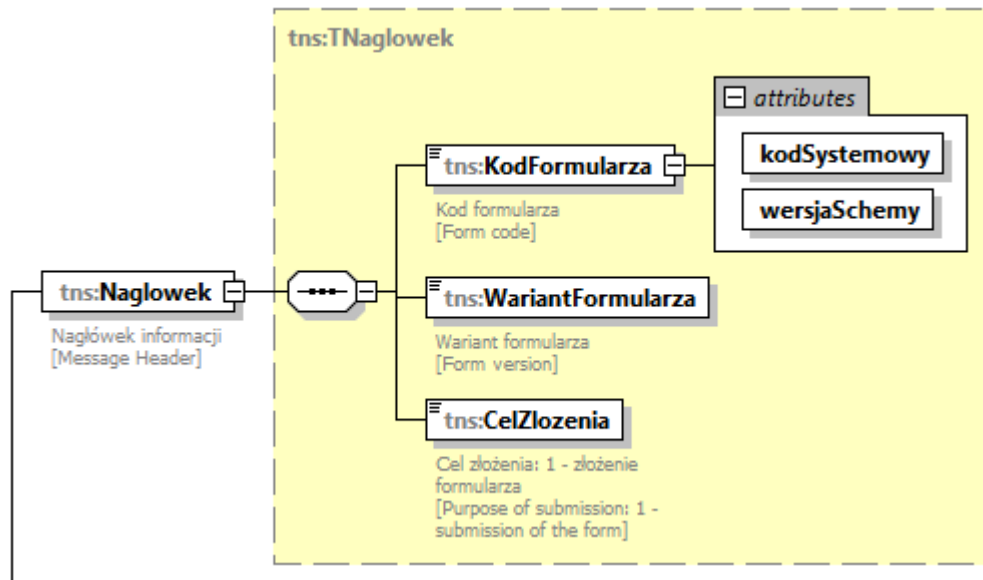

Element nagłówkowy zawiera informacje pozwalające jednoznacznie zidentyfikować przesłany dokument DPI-FR.

3.2. Podmiot1

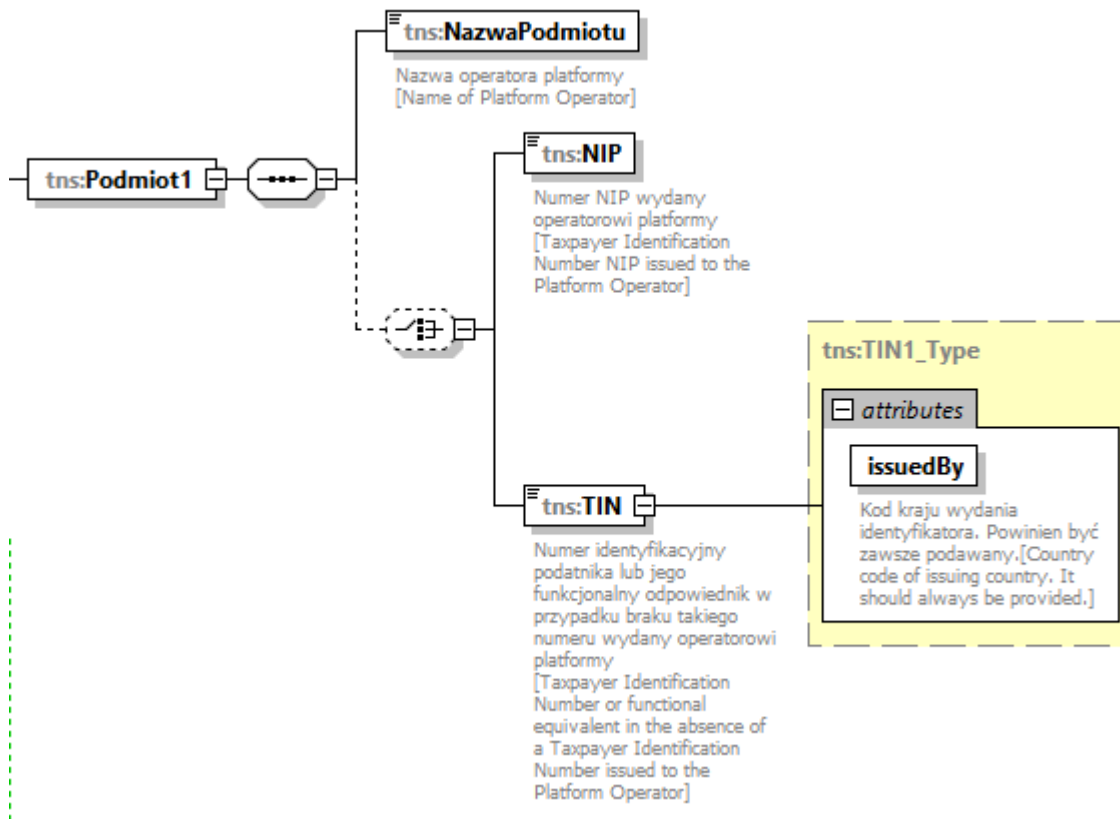

W elemencie **Podmiot1** podaje się dane identyfikacyjne podmiotu czyli operatora platformy przekazującego informację DPI-FR.

3.3. Powód i zakres złożenia formularza – element typu „choice”

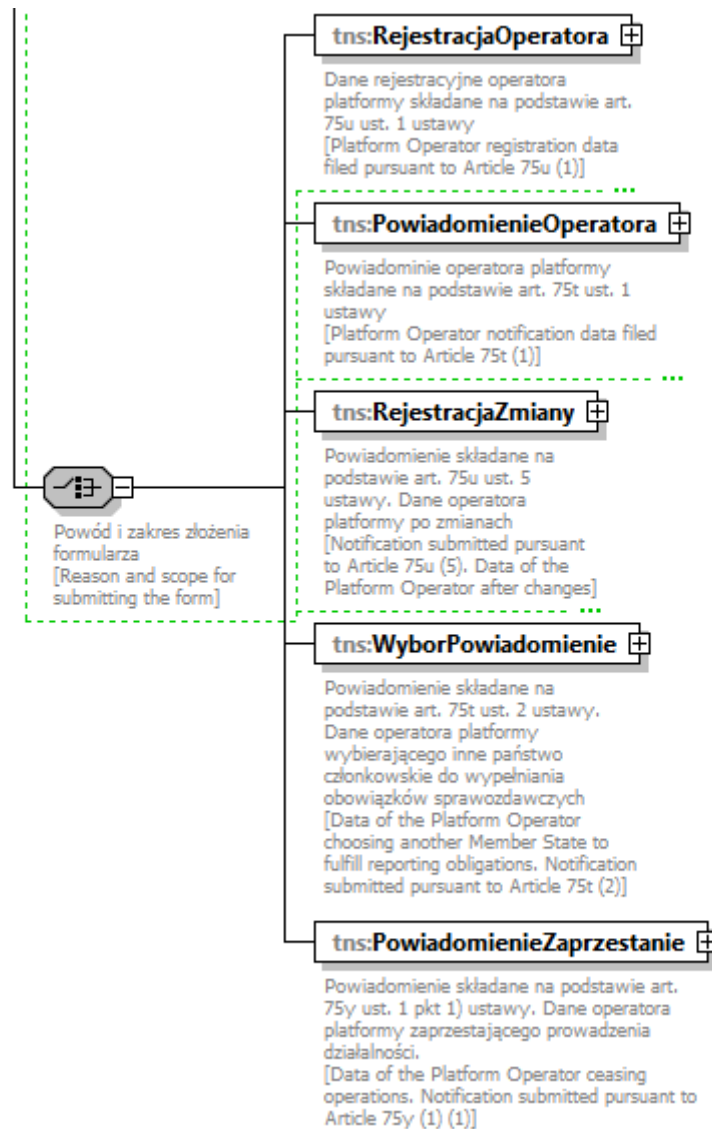

Element typu „choice” oznacza, że w dokumencie musi wystąpić dokładnie jeden z poniższych podelementów:

- tns:RejestracjaOperatora – zawierający dane rejestracyjne operatora platformy składane na podstawie art. 75u ust. 1 ustawy;
- tns:PowiadomienieOperatora – powiadomienie operatora platformy składane na podstawie art. 75t ust. 1 ustawy;
- tns:RejestracjaZmiany – powiadomienie składane na podstawie art. 75u ust. 6 ustawy, zawierające dane operatora platformy po zmianach;

- tns:WyborPowiadomienie – powiadomienie składane na podstawie art. 75t ust. 4 ustawy, zawierające dane operatora platformy wybierającego inne państwo członkowskie do wypełniania obowiązków sprawozdawczych;
- tns:PowiadomienieZaprzestanie – powiadomienie składane na podstawie art. 75y ust. 1 pkt 1) ustawy, zawierające dane operatora platformy zaprzestającego prowadzenia działalności.

WAŻNE: w opisie (*annotation*) elementu **RejestracjaZmiany** znajduje się błąd we wskazanej podstawie prawnej, prawidłowa podstawa prawna to **art. 75u ust. 6 ustawy**.

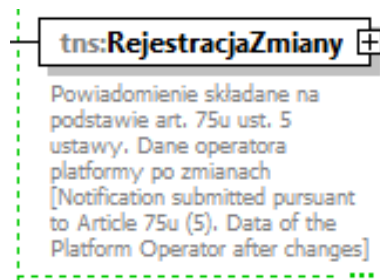

WAŻNE: w opisie (*annotation*) elementu **WyborPowiadomienie** znajduje się błąd we wskazanej podstawie prawnej, prawidłowa podstawa prawna to **art. 75t ust. 4 ustawy**.

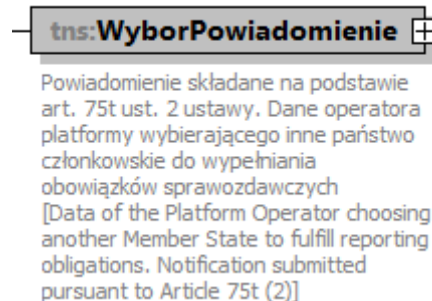

3.3.1. Rejestracja Operatora

Element zawierający dane rejestracyjne operatora platformy składane na podstawie art. 75u ust. 1 ustawy, czyli przez operatora platformy spełniającego warunki uznania go za raportującego operatora platformy spoza Unii Europejskiej jednocześnie w Rzeczypospolitej Polskiej i innym państwie członkowskim, który wybrał Rzeczypospolitą Polską jako państwo, w którym będzie wypełniać obowiązki sprawozdawcze. W takim przypadku raportujący operator platformy spoza Unii Europejskiej dokonuje elektronicznie jednorazowej rejestracji za pomocą formularza rejestracyjnego, najpóźniej w dniu rozpoczęcia działalności jako operator platformy.

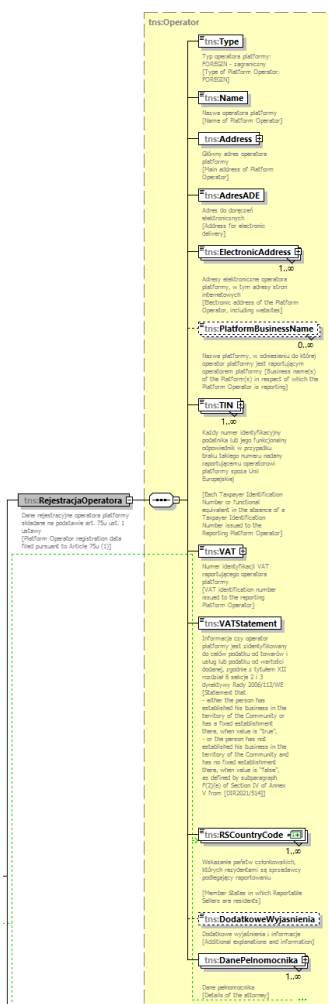

W elemencie **RejestracjaOperatora** podajemy dane raportującego operatora platformy oraz dane pełnomocników.

Element **Type** ma stałą wartość FOREIGN, wynikającą z faktu, że obowiązek rejestracji obejmuje wyłącznie operatora platformy spełniającego warunki uznania go za raportującego operatora platformy spoza Unii Europejskiej.

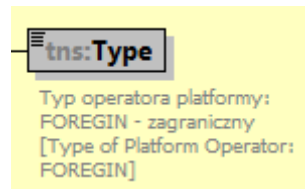

Element **Name** należy uzupełnić nazwą raportującego operatora platformy.



Element **Address** należy uzupełnić adresem głównym operatora platformy.

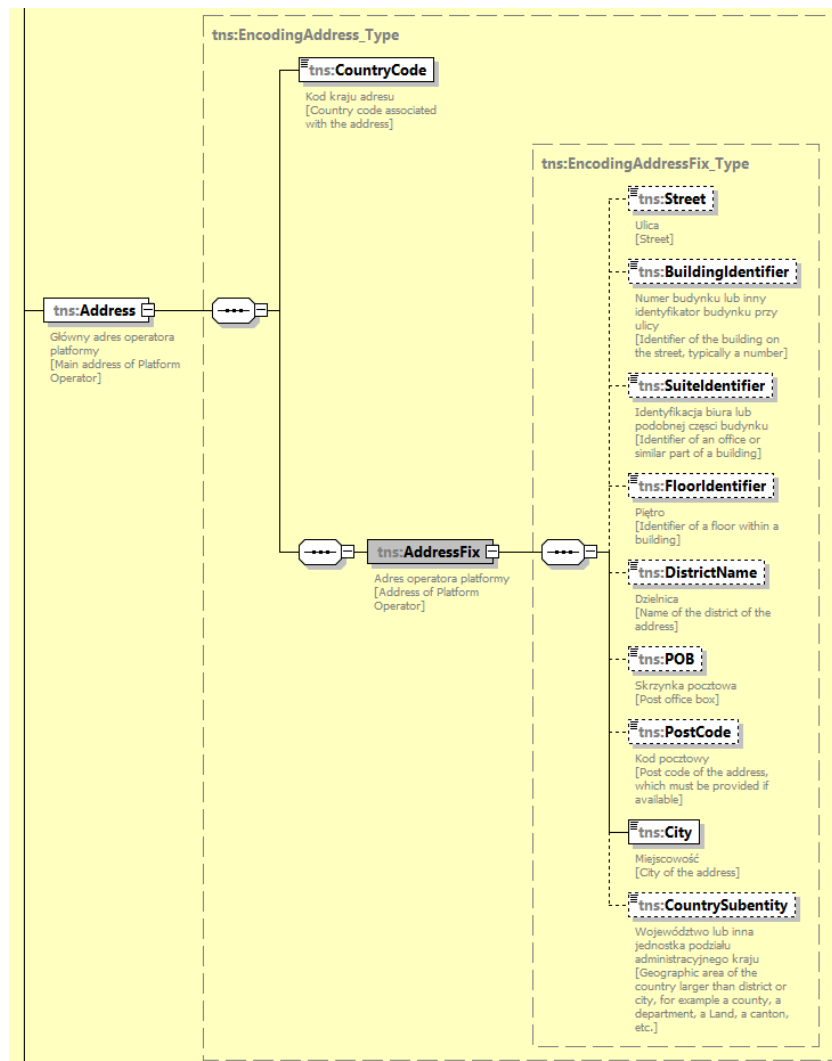

Element **AdresADE** należy uzupełnić adresem do doręczeń elektronicznych.

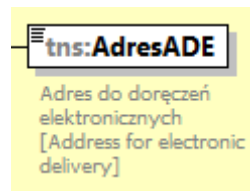

W elemencie **ElectronicAddress** należy wskazać adresy elektroniczne (atrybut **ElectronicAddress_type** = EMAIL) oraz adresy stron internetowych (atrybut **ElectronicAddress_type** = WEBSITE).

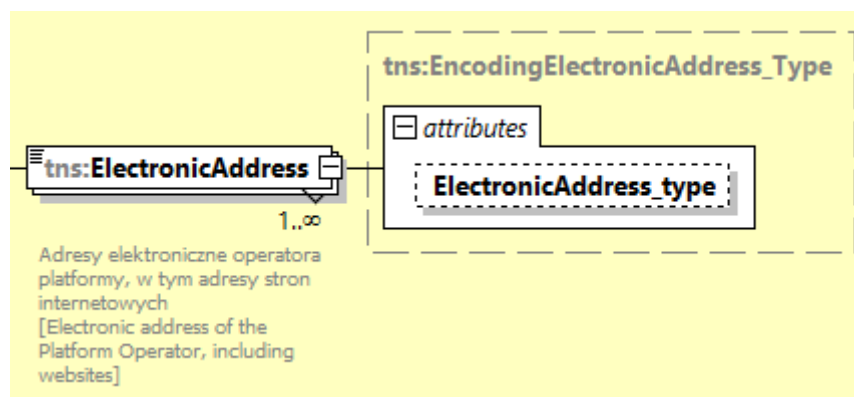

W elemencie **PlatformBusinessName** można wpisać nazwę platformy, lub platform, w odniesieniu do których operator platformy jest raportującym operatorem platformy.



Element **TIN** należy wypełnić każdym numerem identyfikacyjnym podatnika, lub jego funkcjonalnym odpowiednikiem, posiadany przez raportującego operatora platformy, wraz ze wskazaniem kodu kraju wydania tego identyfikatora (atrybut **issuedBy**). Atrybut **unknown** (nieznany) należy wskazać wyłącznie w sytuacji, kiedy numer TIN nie jest dostępny lub nie istnieje. W przypadku podania więcej niż jednego numeru TIN, żaden z podanych elementów nie może zostać oznaczony jako **unknown** (nieznany).

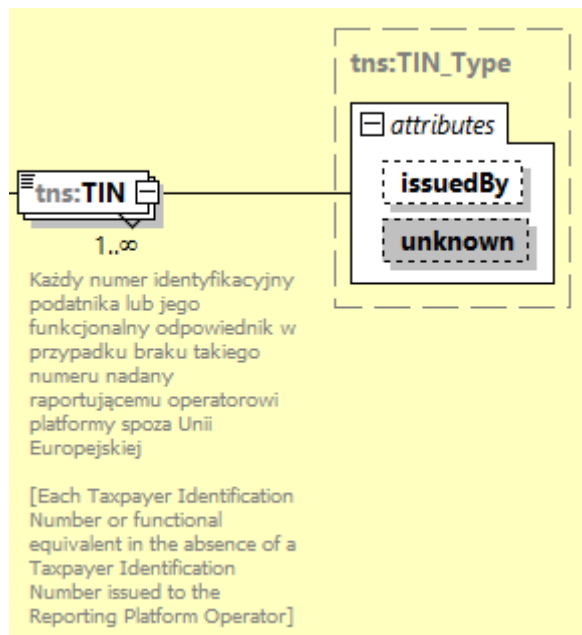

Element **VAT** należy wypełnić numerem identyfikacji VAT, jeżeli jest dostępny, posiadany przez raportującego operatora platformy, wraz ze wskazaniem kodu kraju wydania tego identyfikatora (atrybut **issuedBy**). Atrybut **unknown** (nieznany) należy wskazać wyłącznie w sytuacji, kiedy numer VAT nie jest dostępny lub nie istnieje.

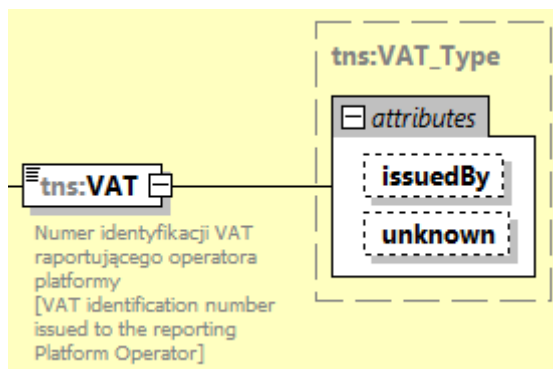

Element **VATStatement** przyjmuje wartość „true” jeśli operator platformy jest zidentyfikowany do celów podatku od towarów i usług lub podatku od wartości dodanej, zgodnie z tytułem XII rozdział 6 sekcje 2 i 3 dyrektywy Rady 2006/112/WE.

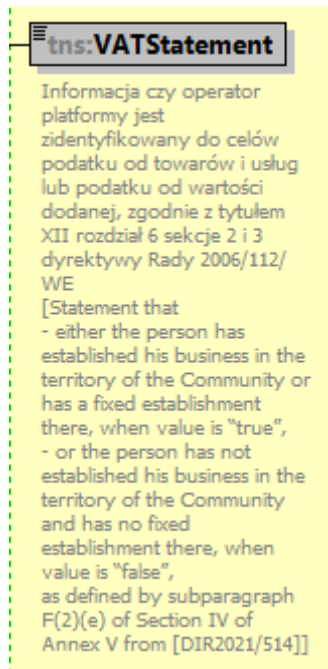

Element **RSCountryCode** należy wypełnić wartościami kodów państw członkowskich, których rezydentami są sprzedawcy podlegający raportowaniu.

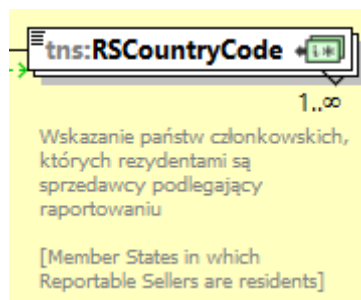

Element **DodatkoweWyjasnienia** zawiera miejsce, na dodatkowe wyjaśnienia i informacje, które chce dodać składający dokument.

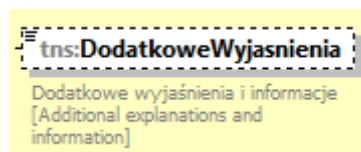

Element **DanePełnomocnika** zawiera dane pełnomocników upoważnionych do podpisywania informacji o sprzedawcach oraz korekt formularza rejestracyjnego. W dokumencie DPI-FR musi być wskazany co najmniej jeden pełnomocnik.

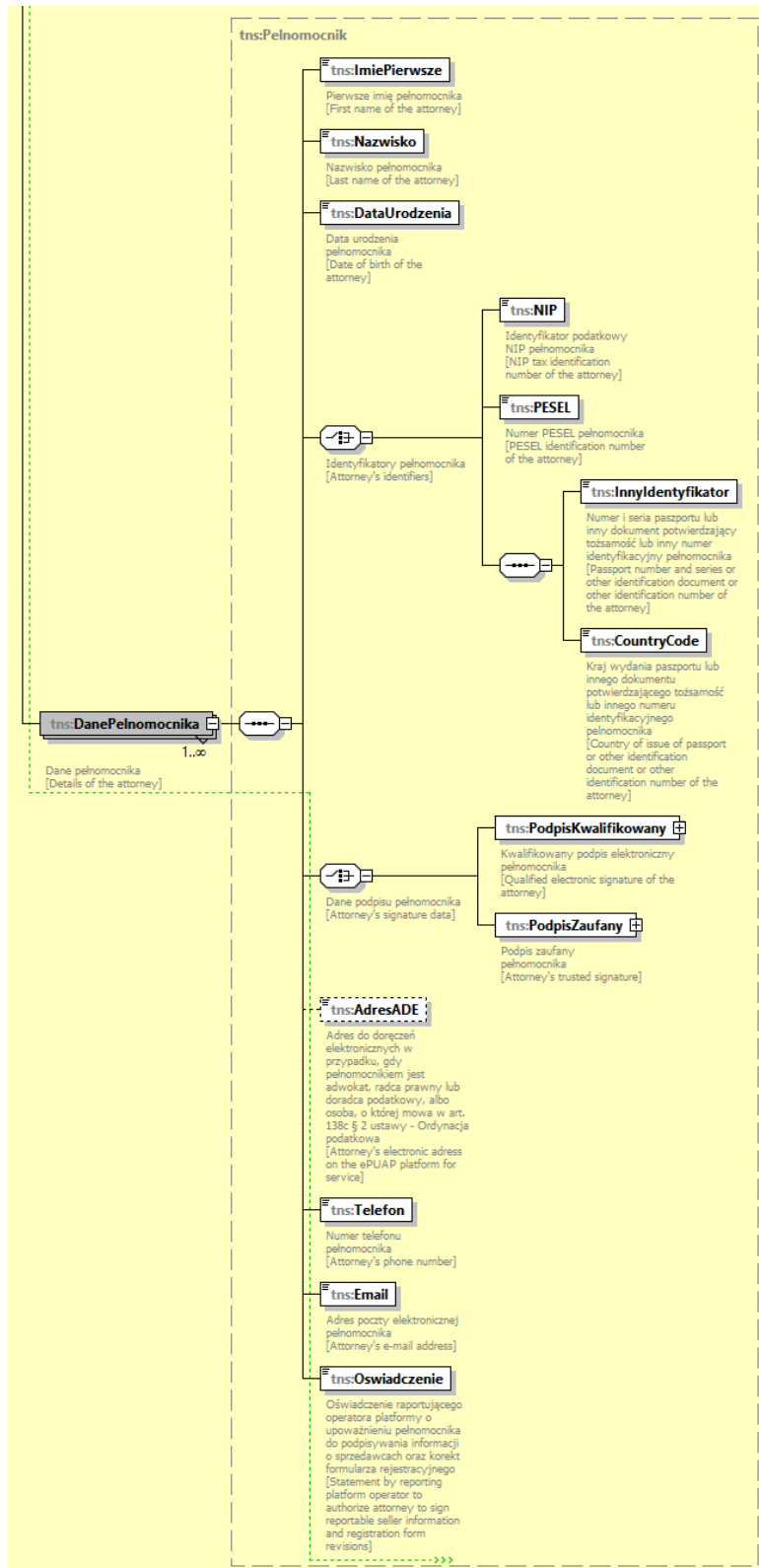

Element **ImiePierwsze** należy uzupełnić pierwszym imieniem pełnomocnika.



Element **Nazwisko** należy uzupełnić nazwiskiem pełnomocnika.

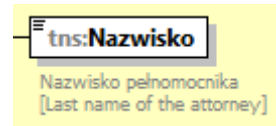

Element **DataUrodzenia** należy uzupełnić datą urodzenia pełnomocnika.

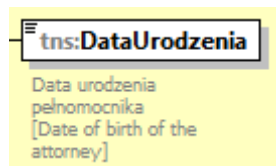

Należy podać identyfikator pełnomocnika, którym może być:

- identyfikator podatkowy NIP pełnomocnika, albo
- numer PESEL pełnomocnika, albo
- numer i seria paszportu pełnomocnika oraz państwo wydania dokumentu, albo
- inny dokumentu potwierdzający tożsamość oraz państwo wydania dokumentu, albo
- inny numer identyfikacyjny oraz państwo jego wydania.

Element **NIP** należy uzupełnić identyfikatorem podatkowym NIP pełnomocnika.

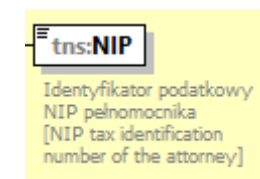

Element **PESEL** należy uzupełnić numerem PESEL pełnomocnika.

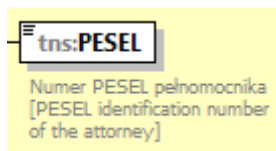

Element **InnyIdentyfikator** należy uzupełnić numerem i serią paszportu lub innego dokumentu potwierdzający tożsamość lub innym numerem identyfikacyjnym pełnomocnika.

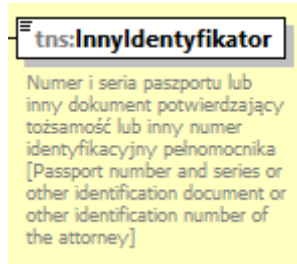

Element **CountryCode** należy uzupełnić kodem kraju wydania paszportu lub innego dokumentu potwierdzającego tożsamość lub innego numeru identyfikacyjnego pełnomocnika.

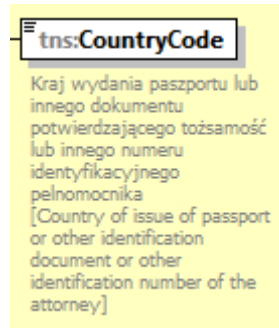

Należy podać dane podpisu pełnomocnika, którym może być:

- kwalifikowany podpis elektroniczny, albo
- podpis zaufany.

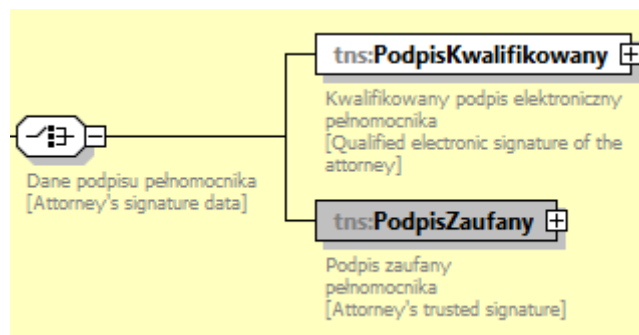

Dla elementu **PodpisKwalifikowany** należy podać dane identyfikujące pełnomocnika posługującego się kwalifikowanym podpisem elektronicznym (element **DanePosiadacza**) oraz numer seryjny podany w identyfikatorze certyfikatu podpisu pełnomocnika (element **SerialNumber**). Nie należy mylić numeru seryjnego podanego w identyfikatorze certyfikatu z numerem seryjnym certyfikatu podpisu.

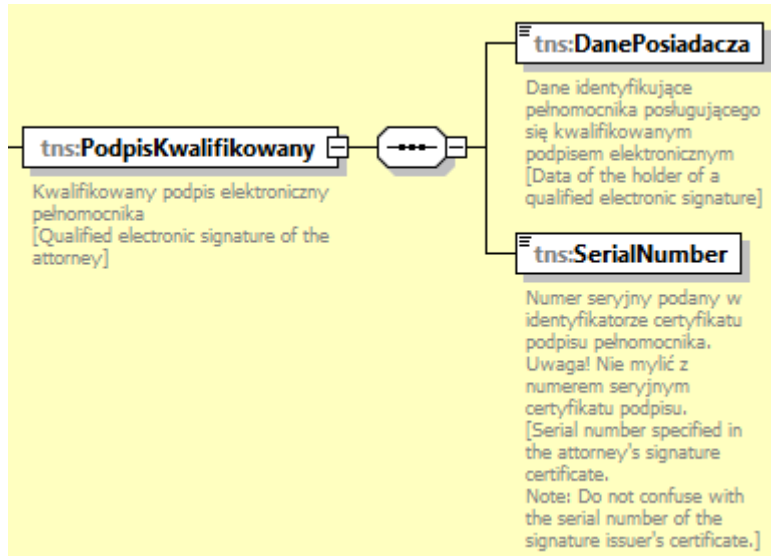

Dla elementu **PodpisZaufany** należy podać numer PESEL pełnomocnika.

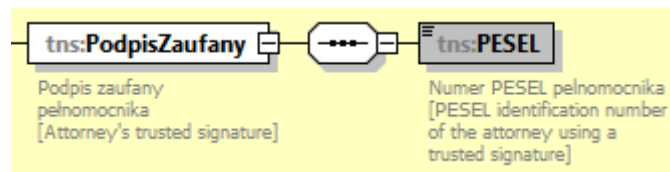

Element **AdresADE** należy uzupełnić adresem do doręczeń elektronicznych w przypadku, gdy pełnomocnikiem jest adwokat, radca prawny lub doradca podatkowy, albo osoba, o której mowa w art. 138c § 2 ustawy - Ordynacja podatkowa.

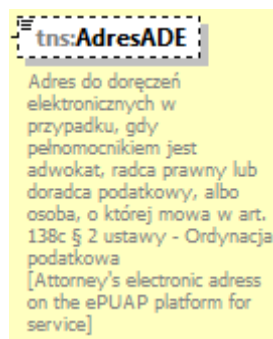

Element **Telefon** należy uzupełnić numerem telefonu pełnomocnika.



Element **Email** należy uzupełnić adresem poczty elektronicznej pełnomocnika.

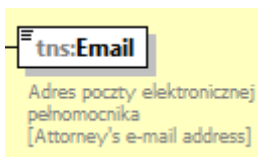

Element **Oswiadczenie** zawiera stałą treść oświadczenia raportującego operatora platformy o upoważnieniu pełnomocnika do podpisywania informacji o sprzedawcach oraz korekt formularza rejestracyjnego.

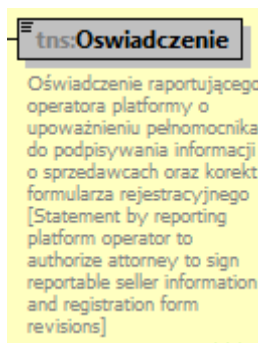

3.3.2. PowiadomienieOperator

Element zawierający dane rejestracyjne operatora platformy składane na podstawie art. 75t ust. 1 ustawy, czyli przez operatora platformy niebędącego rezydentem do celów podatkowych w państwie członkowskim spełniającego warunki uznania go za raportującego operatora platformy z Unii Europejskiej jednocześnie w Rzeczypospolitej Polskiej i innym państwie członkowskim, który wybrał Rzeczpospolitą Polską jako państwo, w którym będzie wypełniać obowiązki sprawozdawcze. W takim przypadku operator platformy powiadamia Szefa Krajowej Administracji Skarbowej o dokonanych wyborze za pomocą formularza rejestracyjnego.

W elemencie **PowiadomienieOperatora** podajemy dane operatora platformy oraz dane pełnomocników.

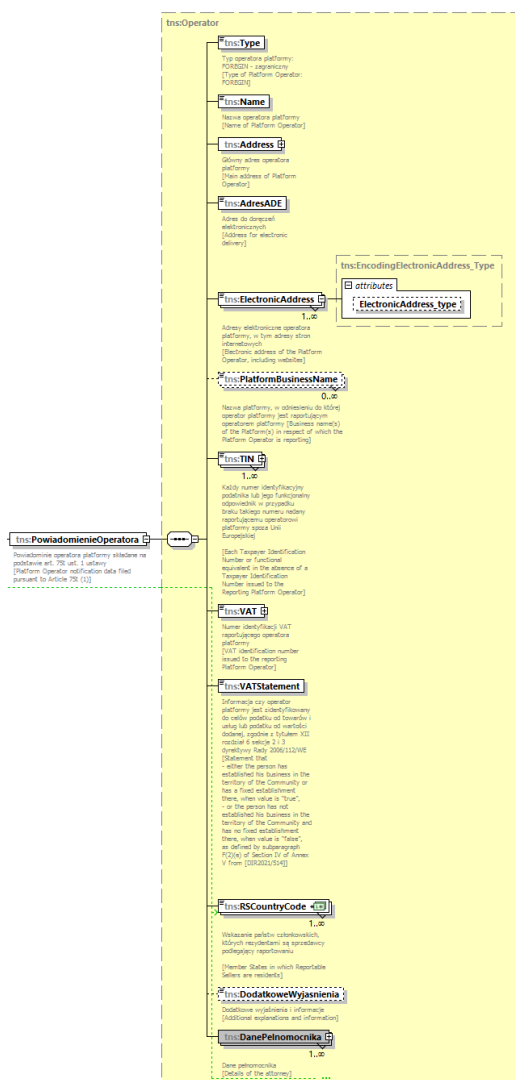

Element **Type** ma stałą wartość FOREIGN, wynikającą z faktu, że obowiązek rejestracji obejmuje wyłącznie operatora platformy spełniającego warunki uznania go za raportującego operatora platformy spoza Unii Europejskiej.

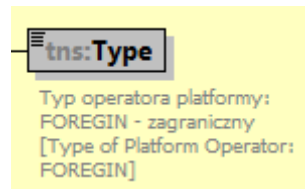

Element **Name** należy uzupełnić nazwą raportującego operatora platformy.



Element **Address** należy uzupełnić adresem głównym operatora platformy.

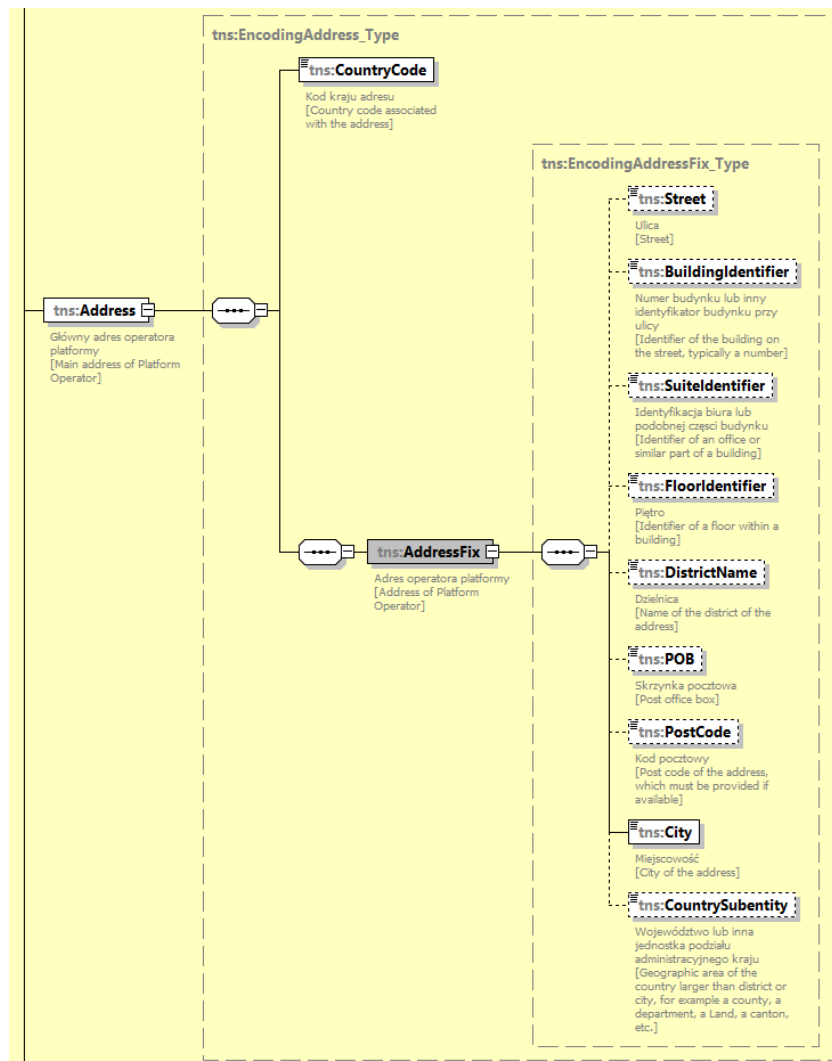

Element **AdresADE** należy uzupełnić adresem do doręczeń elektronicznych.

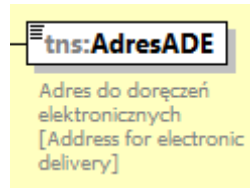

W elemencie **ElectronicAddress** należy wskazać adresy elektroniczne (atrybut **ElectronicAddress_type** = EMAIL) oraz adresy stron internetowych (atrybut **ElectronicAddress_type** = WEBSITE).

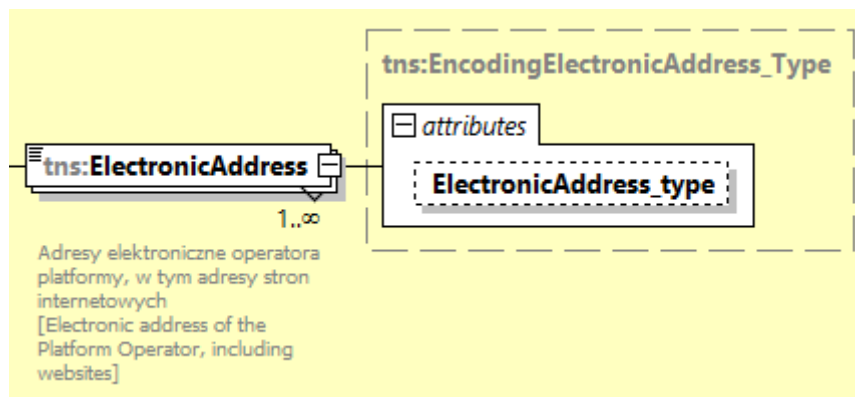

W elemencie **PlatformBusinessName** można wpisać nazwę platformy, lub platform, w odniesieniu do których operator platformy jest raportującym operatorem platformy.



Element **TIN** należy wypełnić każdym numerem identyfikacyjnym podatnika, lub jego funkcjonalnym odpowiednikiem, posiadany przez raportującego operatora platformy, wraz ze wskazaniem kodu kraju wydania tego identyfikatora (atrybut **issuedBy**). Atrybut **unknown** (nieznany) należy wskazać wyłącznie w sytuacji, kiedy numer TIN nie jest dostępny lub nie istnieje. W przypadku podania więcej niż jednego numeru TIN, żaden z podanych elementów nie może zostać oznaczony jako **unknown** (nieznany).

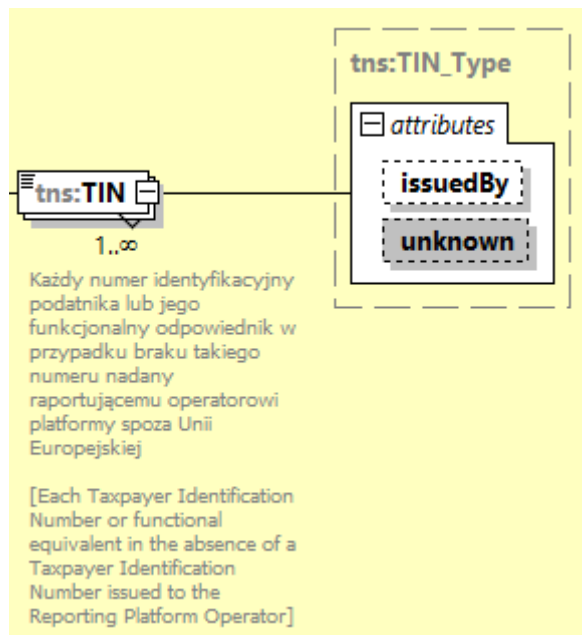

Element **VAT** należy wypełnić numerem identyfikacji VAT, jeżeli jest dostępny, posiadany przez raportującego operatora platformy, wraz ze wskazaniem kodu kraju wydania tego identyfikatora (atrybut **issuedBy**). Atrybut **unknown** (nieznany) należy wskazać wyłącznie w sytuacji, kiedy numer VAT nie jest dostępny lub nie istnieje.

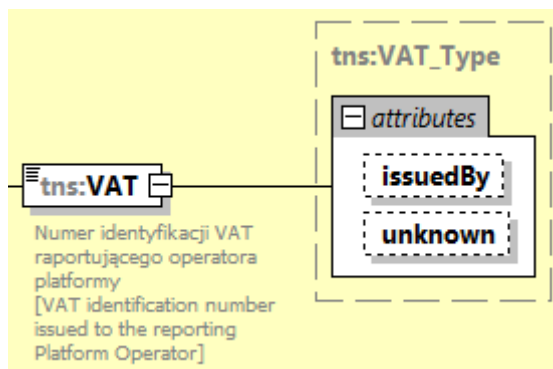

Element **VATStatement** przyjmuje wartość „true” jeśli operator platformy jest zidentyfikowany do celów podatku od towarów i usług lub podatku od wartości dodanej, zgodnie z tytułem XII rozdział 6 sekcje 2 i 3 dyrektywy Rady 2006/112/WE.

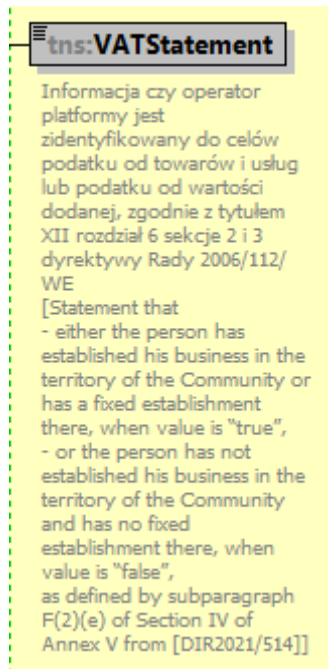

tns:VATStatement

Informacja czy operator platformy jest zidentyfikowany do celów podatku od towarów i usług lub podatku od wartości dodanej, zgodnie z tytułem XII rozdział 6 sekcje 2 i 3 dyrektywy Rady 2006/112/WE

[Statement that

- either the person has established his business in the territory of the Community or has a fixed establishment there, when value is "true",
- or the person has not established his business in the territory of the Community and has no fixed establishment there, when value is "false",

as defined by subparagraph F(2)(e) of Section IV of Annex V from [DIR2021/514]]

Element **RSCountryCode** należy wypełnić wartościami kodów państw członkowskich, których rezydentami są sprzedawcy podlegający raportowaniu.

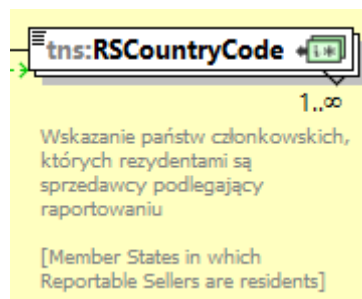

tns:RSCountryCode 1..∞

Wskazanie państw członkowskich, których rezydentami są sprzedawcy podlegający raportowaniu

[Member States in which Reportable Sellers are residents]

Element **DodatkoweWyjasnienia** zawiera miejsce, na dodatkowe wyjaśnienia i informacje, które chce dodać składający dokument.

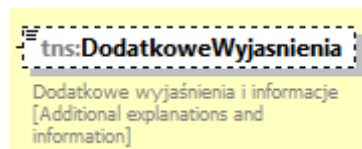

tns:DodatkoweWyjasnienia

Dodatkowe wyjaśnienia i informacje
[Additional explanations and information]

Element **DanePełnomocnika** zawiera dane pełnomocników upoważnionych do podpisywania informacji o sprzedawcach oraz korekt formularza rejestracyjnego. W dokumencie DPI-FR musi być wskazany co najmniej jeden pełnomocnik.

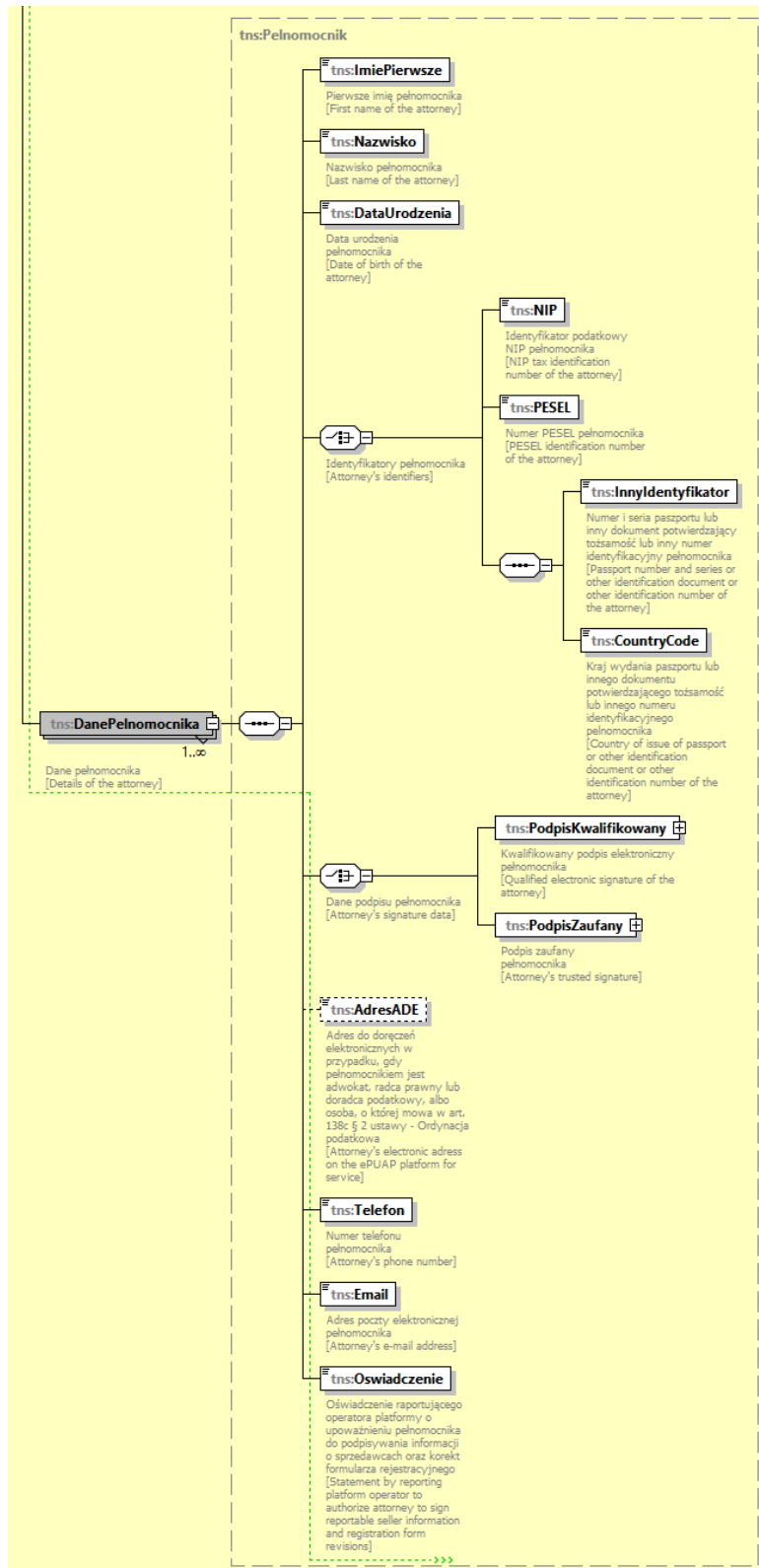

Element **ImiePierwsze** należy uzupełnić pierwszym imieniem pełnomocnika.



Element **Nazwisko** należy uzupełnić nazwiskiem pełnomocnika.

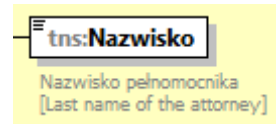

Element **DataUrodzenia** należy uzupełnić datą urodzenia pełnomocnika.

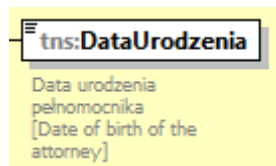

Należy podać identyfikator pełnomocnika, którym może być:

- identyfikator podatkowy NIP pełnomocnika, albo
- numer PESEL pełnomocnika, albo
- numer i seria paszportu pełnomocnika oraz państwo wydania dokumentu, albo
- inny dokumentu potwierdzający tożsamość oraz państwo wydania dokumentu, albo
- inny numer identyfikacyjny oraz państwo jego wydania.

Element **NIP** należy uzupełnić identyfikatorem podatkowym NIP pełnomocnika.

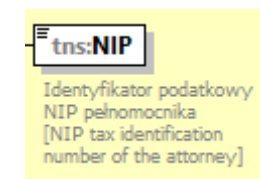

Element **PESEL** należy uzupełnić numerem PESEL pełnomocnika.

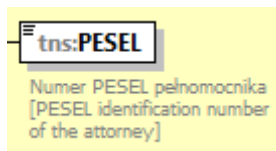

Element **InnyIdentyfikator** należy uzupełnić numerem i serią paszportu lub innego dokumentu potwierdzający tożsamość lub innym numerem identyfikacyjnym pełnomocnika.

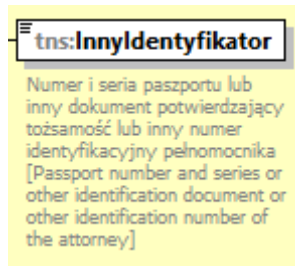

Element **CountryCode** należy uzupełnić kodem kraju wydania paszportu lub innego dokumentu potwierdzającego tożsamość lub innego numeru identyfikacyjnego pełnomocnika.

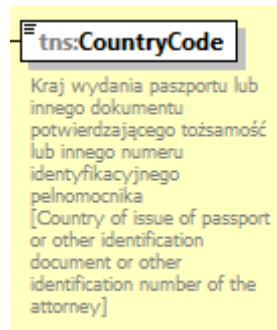

Należy podać dane podpisu pełnomocnika, którym może być:

- kwalifikowany podpis elektroniczny, albo
- podpis zaufany.

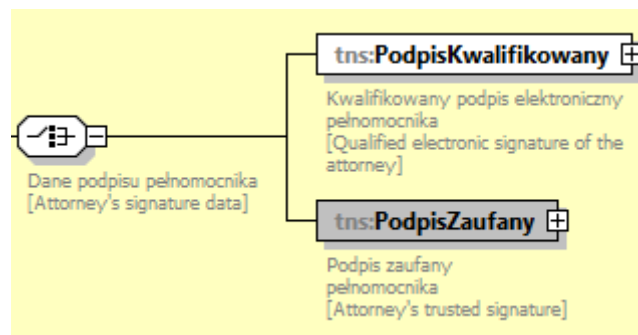

Dla elementu **PodpisKwalifikowany** należy podać dane identyfikujące pełnomocnika posługującego się kwalifikowanym podpisem elektronicznym (element **DanePosiadacza**) oraz numer seryjny podany w identyfikatorze certyfikatu podpisu pełnomocnika (element **SerialNumber**). Nie należy mylić numeru seryjnego podanego w identyfikatorze certyfikatu z numerem seryjnym certyfikatu podpisu.

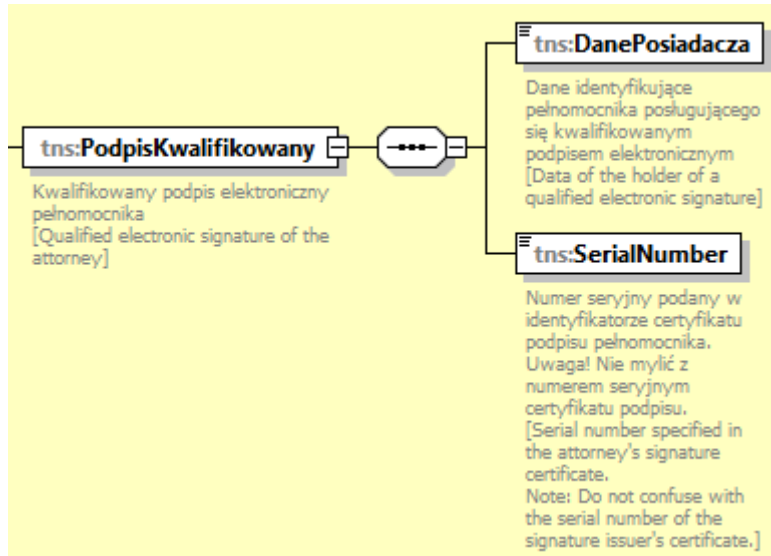

Dla elementu **PodpisZaufany** należy podać numer PESEL pełnomocnika.

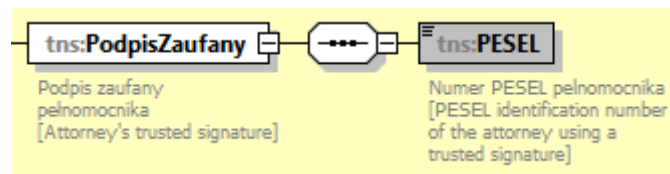

Element **AdresADE** należy uzupełnić adresem do doręczeń elektronicznych w przypadku, gdy pełnomocnikiem jest adwokat, radca prawny lub doradca podatkowy, albo osoba, o której mowa w art. 138c § 2 ustawy - Ordynacja podatkowa.

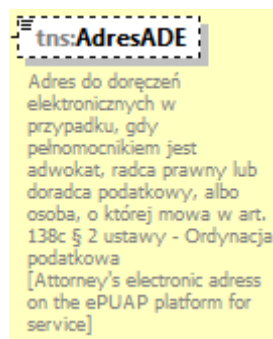

Element **Telefon** należy uzupełnić numerem telefonu pełnomocnika.



Element **Email** należy uzupełnić adresem poczty elektronicznej pełnomocnika.

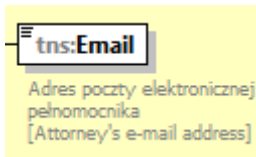

Element **Oswiadczenie** zawiera stałą treść oświadczenia raportującego operatora platformy o upoważnieniu pełnomocnika do podpisywania informacji o sprzedawcach oraz korekt formularza rejestracyjnego.

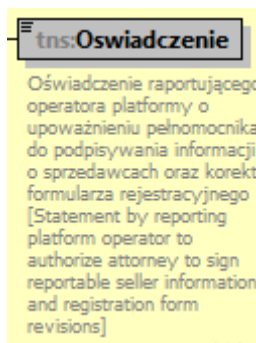

3.3.3. RejestracjaZmiany

Element zawierający skorygowane dane rejestracyjne raportującego operatora platformy składane na podstawie art. 75u ust. 6 ustawy.

WAŻNE: w opisie (*annotation*) elementu **RejestracjaZmiany** znajduje się błąd we wskazanej podstawie prawnej, prawidłowa podstawa prawna to **art. 75u ust. 6 ustawy**.

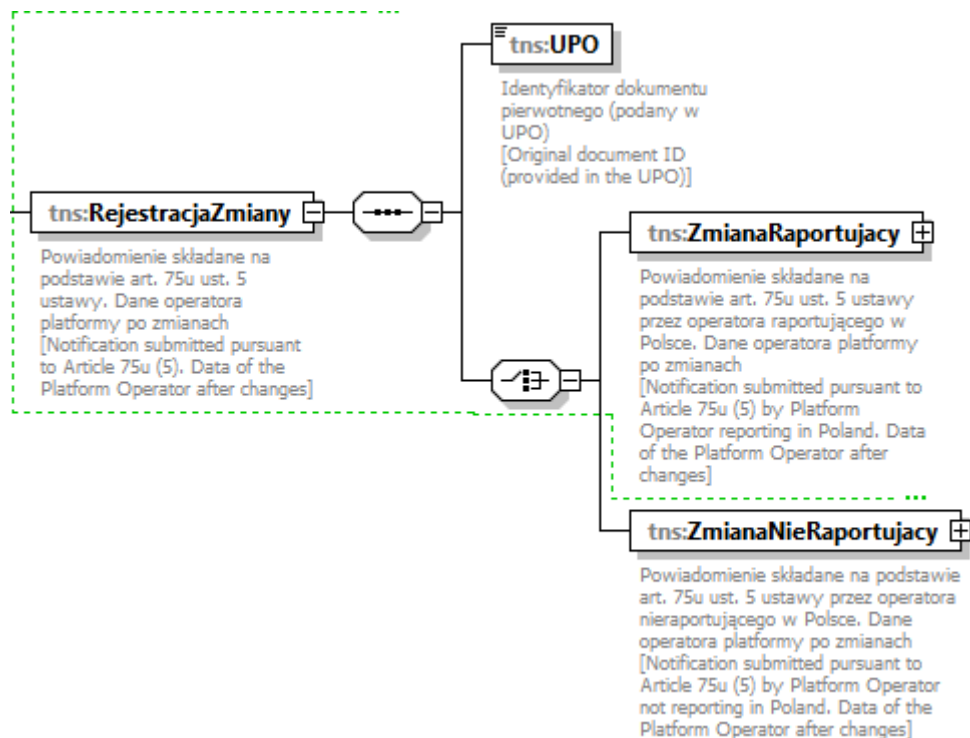

Element **UPO** należy uzupełnić identyfikatorem dokumentu pierwotnego, podanym w UPO otrzymanym po złożeniu dokumentu pierwotnego.

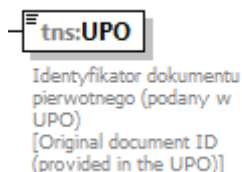

3.3.3.1. ZmianaRaportujacy

Element zawierający skorygowane dane rejestracyjne operatora platformy.

W elemencie **PowiadomienieOperatora** podajemy dane operatora platformy oraz dane pełnomocników.

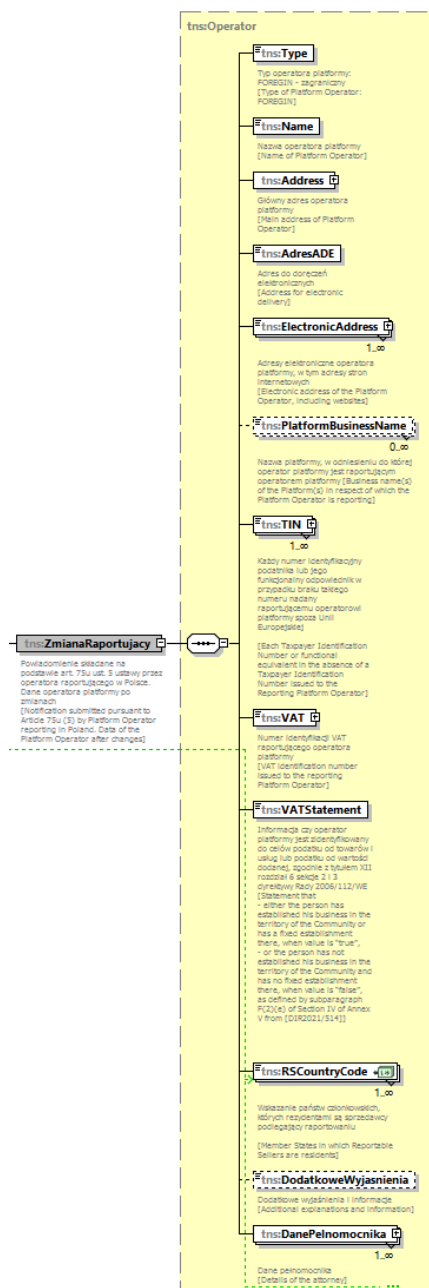

Element **Type** ma stałą wartość FOREIGN, wynikającą z faktu, że obowiązek rejestracji obejmuje wyłącznie operatora platformy spełniającego warunki uznania go za raportującego operatora platformy spoza Unii Europejskiej.

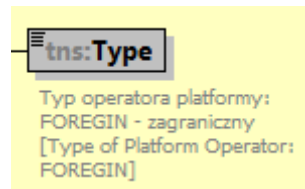

Element **Name** należy uzupełnić nazwą raportującego operatora platformy.



Element **Address** należy uzupełnić adresem głównym operatora platformy.

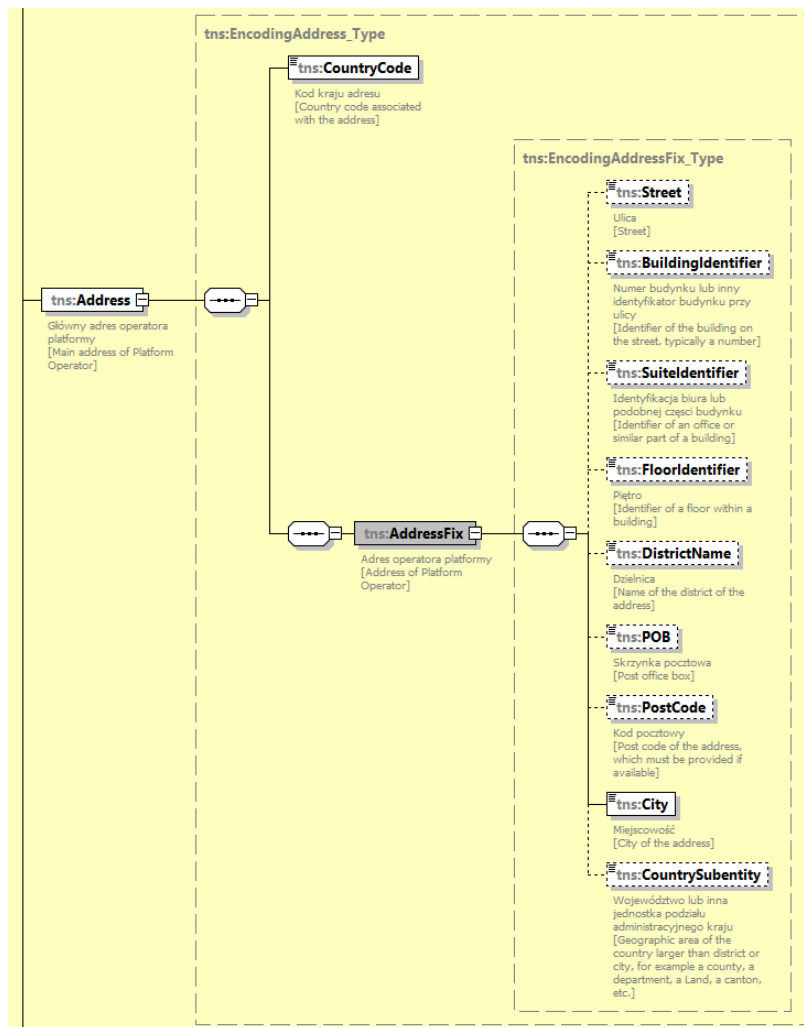

Element **AdresADE** należy uzupełnić adresem do doręczeń elektronicznych.

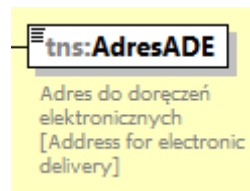

W elemencie **ElectronicAddress** należy wskazać adresy elektroniczne (atrybut **ElectronicAddress_type** = EMAIL) oraz adresy stron internetowych (atrybut **ElectronicAddress_type** = WEBSITE).

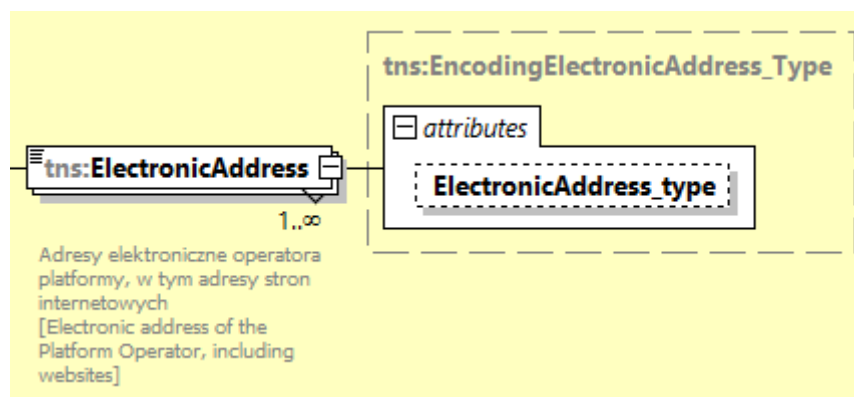

W elemencie **PlatformBusinessName** można wpisać nazwę platformy, lub platform, w odniesieniu do których operator platformy jest raportującym operatorem platformy.



Element **TIN** należy wypełnić każdym numerem identyfikacyjnym podatnika, lub jego funkcjonalnym odpowiednikiem, posiadany przez raportującego operatora platformy, wraz ze wskazaniem kodu kraju wydania tego identyfikatora (atrybut **issuedBy**). Atrybut **unknown** (nieznany) należy wskazać wyłącznie w sytuacji, kiedy numer TIN nie jest dostępny lub nie istnieje. W przypadku podania więcej niż jednego numeru TIN, żaden z podanych elementów nie może zostać oznaczony jako **unknown** (nieznany).

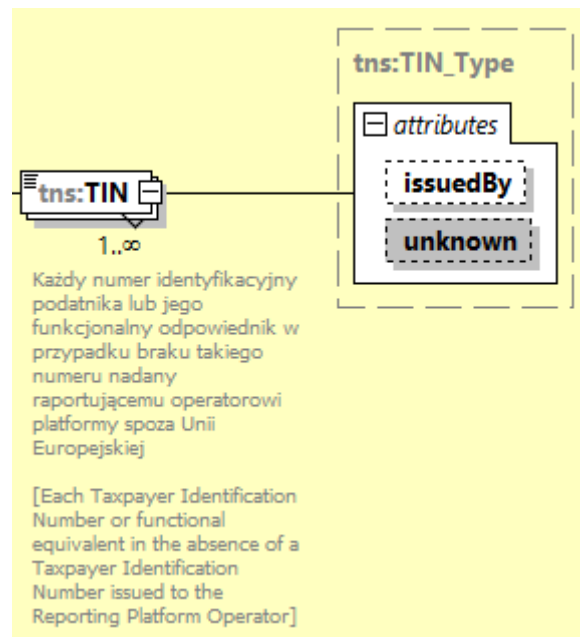

Element **VAT** należy wypełnić numerem identyfikacji VAT, jeżeli jest dostępny, posiadany przez raportującego operatora platformy, wraz ze wskazaniem kodu kraju wydania tego identyfikatora (atrybut **issuedBy**). Atrybut **unknown** (nieznany) należy wskazać wyłącznie w sytuacji, kiedy numer VAT nie jest dostępny lub nie istnieje.

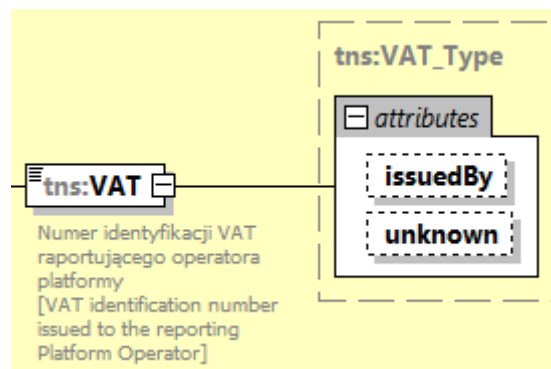

Element **VATStatement** przyjmuje wartość „true” jeśli operator platformy jest zidentyfikowany do celów podatku od towarów i usług lub podatku od wartości dodanej, zgodnie z tytułem XII rozdział 6 sekcje 2 i 3 dyrektywy Rady 2006/112/WE.

tns:VATStatement

Informacja czy operator platformy jest zidentyfikowany do celów podatku od towarów i usług lub podatku od wartości dodanej, zgodnie z tytułem XII rozdział 6 sekcje 2 i 3 dyrektywy Rady 2006/112/WE

[Statement that
- either the person has established his business in the territory of the Community or has a fixed establishment there, when value is "true",
- or the person has not established his business in the territory of the Community and has no fixed establishment there, when value is "false",
as defined by subparagraph F(2)(e) of Section IV of Annex V from [DIR2021/514]]

Element **RSCountryCode** należy wypełnić wartościami kodów państw członkowskich, których rezydentami są sprzedawcy podlegający raportowaniu.

tns:RSCountryCode 1..∞

Wskazanie państw członkowskich, których rezydentami są sprzedawcy podlegający raportowaniu

[Member States in which Reportable Sellers are residents]

Element **DodatkoweWyjasnienia** zawiera miejsce, na dodatkowe wyjaśnienia i informacje, które chce dodać składający dokument.

tns:DodatkoweWyjasnienia

Dodatkowe wyjaśnienia i informacje
[Additional explanations and information]

Element **DanePełnomocnika** zawiera dane pełnomocników upoważnionych do podpisywania informacji o sprzedawcach oraz korekt formularza rejestracyjnego. W dokumencie DPI-FR musi być wskazany co najmniej jeden pełnomocnik.

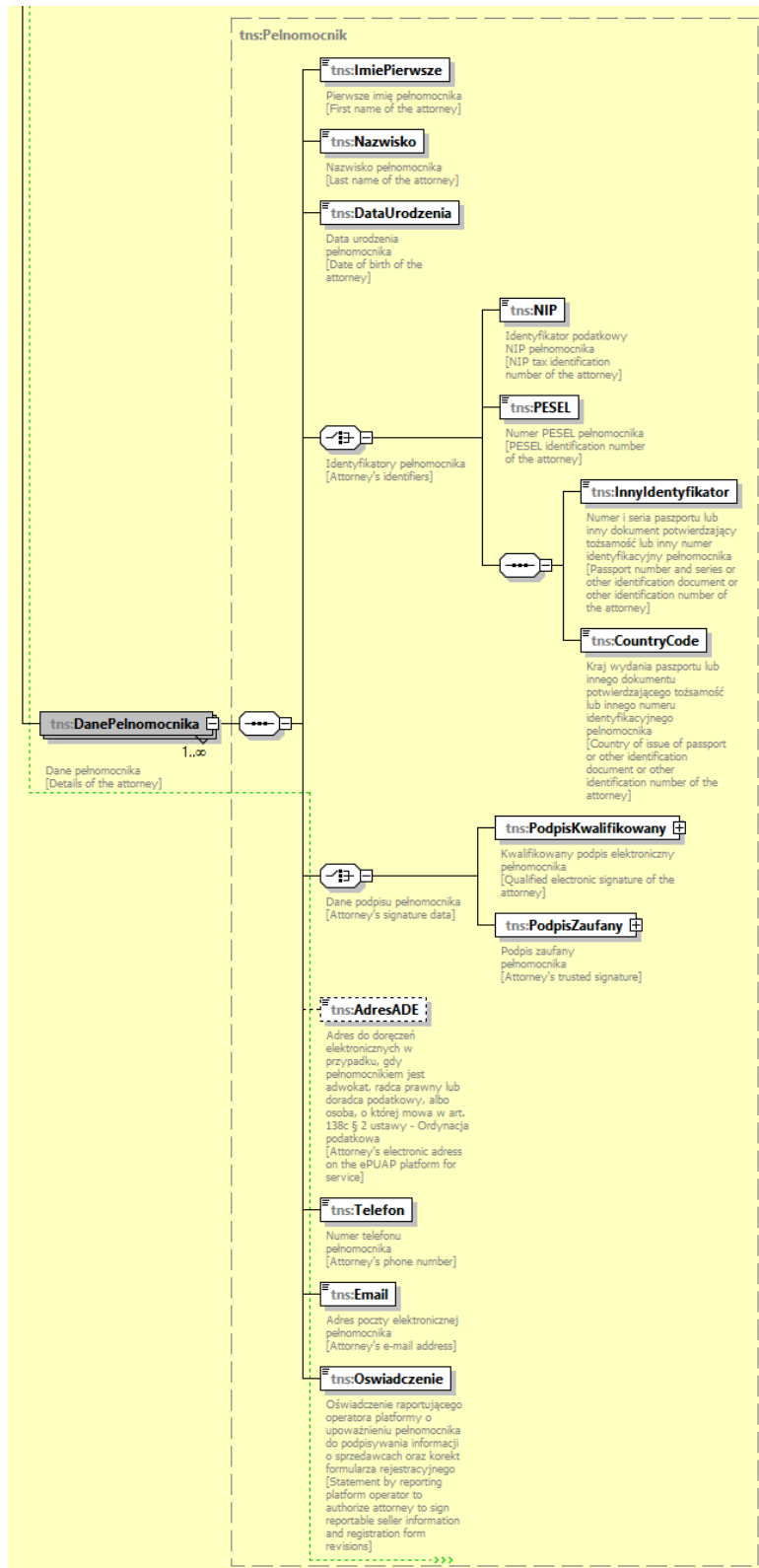

Element **ImiePierwsze** należy uzupełnić pierwszym imieniem pełnomocnika.



Element **Nazwisko** należy uzupełnić nazwiskiem pełnomocnika.

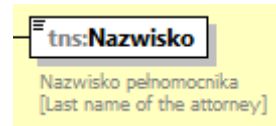

Element **DataUrodzenia** należy uzupełnić datą urodzenia pełnomocnika.

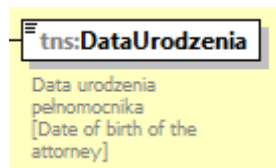

Należy podać identyfikator pełnomocnika, którym może być:

- identyfikator podatkowy NIP pełnomocnika, albo
- numer PESEL pełnomocnika, albo
- numer i seria paszportu pełnomocnika oraz państwo wydania dokumentu, albo
- inny dokumentu potwierdzający tożsamość oraz państwo wydania dokumentu, albo
- inny numer identyfikacyjny oraz państwo jego wydania.

Element **NIP** należy uzupełnić identyfikatorem podatkowym NIP pełnomocnika.

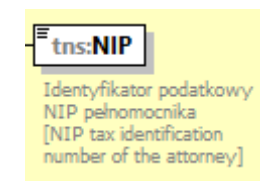

Element **PESEL** należy uzupełnić numerem PESEL pełnomocnika.

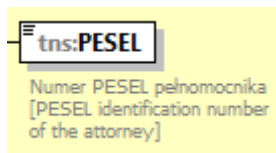

Element **InnyIdentyfikator** należy uzupełnić numerem i serią paszportu lub innego dokumentu potwierdzający tożsamość lub innym numerem identyfikacyjnym pełnomocnika.

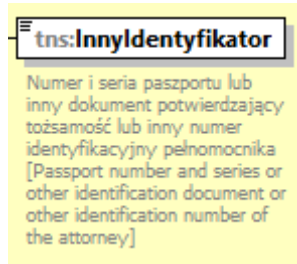

Element **CountryCode** należy uzupełnić kodem kraju wydania paszportu lub innego dokumentu potwierdzającego tożsamość lub innego numeru identyfikacyjnego pełnomocnika.

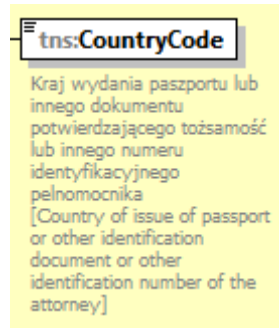

Należy podać dane podpisu pełnomocnika, którym może być:

- kwalifikowany podpis elektroniczny, albo
- podpis zaufany.

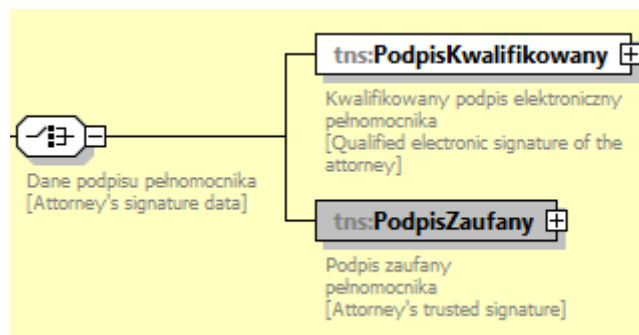

Dla elementu **PodpisKwalifikowany** należy podać dane identyfikujące pełnomocnika posługującego się kwalifikowanym podpisem elektronicznym (element **DanePosiadacza**) oraz numer seryjny podany w identyfikatorze certyfikatu podpisu pełnomocnika (element **SerialNumber**). Nie należy mylić numeru seryjnego podanego w identyfikatorze certyfikatu z numerem seryjnym certyfikatu podpisu.

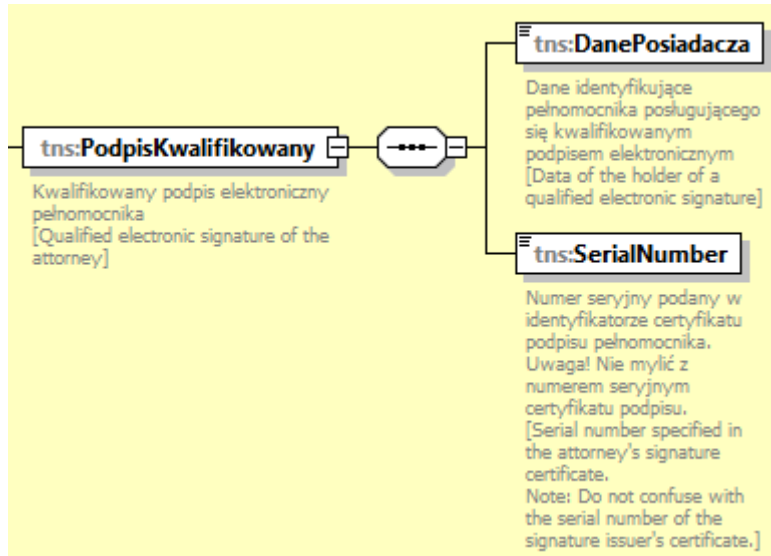

Dla elementu **PodpisZaufany** należy podać numer PESEL pełnomocnika.

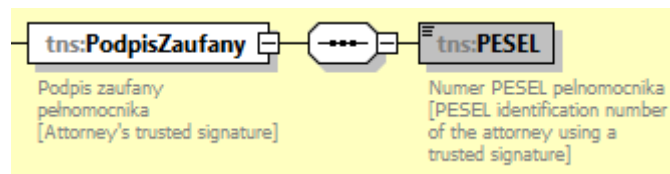

Element **AdresADE** należy uzupełnić adresem do doręczeń elektronicznych w przypadku, gdy pełnomocnikiem jest adwokat, radca prawny lub doradca podatkowy, albo osoba, o której mowa w art. 138c § 2 ustawy - Ordynacja podatkowa.

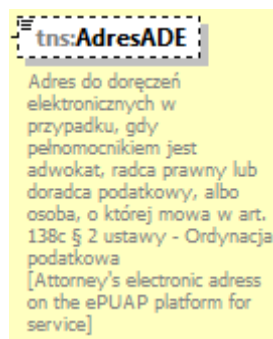

Element **Telefon** należy uzupełnić numerem telefonu pełnomocnika.



Element **Email** należy uzupełnić adresem poczty elektronicznej pełnomocnika.

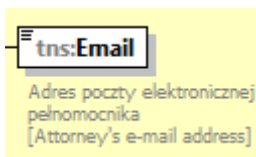

Element **Oswiadczenie** zawiera stałą treść oświadczenia raportującego operatora platformy o upoważnieniu pełnomocnika do podpisywania informacji o sprzedawcach oraz korekt formularza rejestracyjnego.

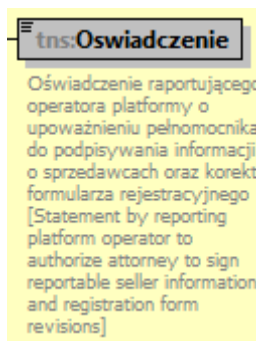

3.3.3.2. ZmianaNieRaportujacy

W elemencie **WyborOperatora** podajemy skorygowane dane operatora platformy nie raportującego w Polsce.

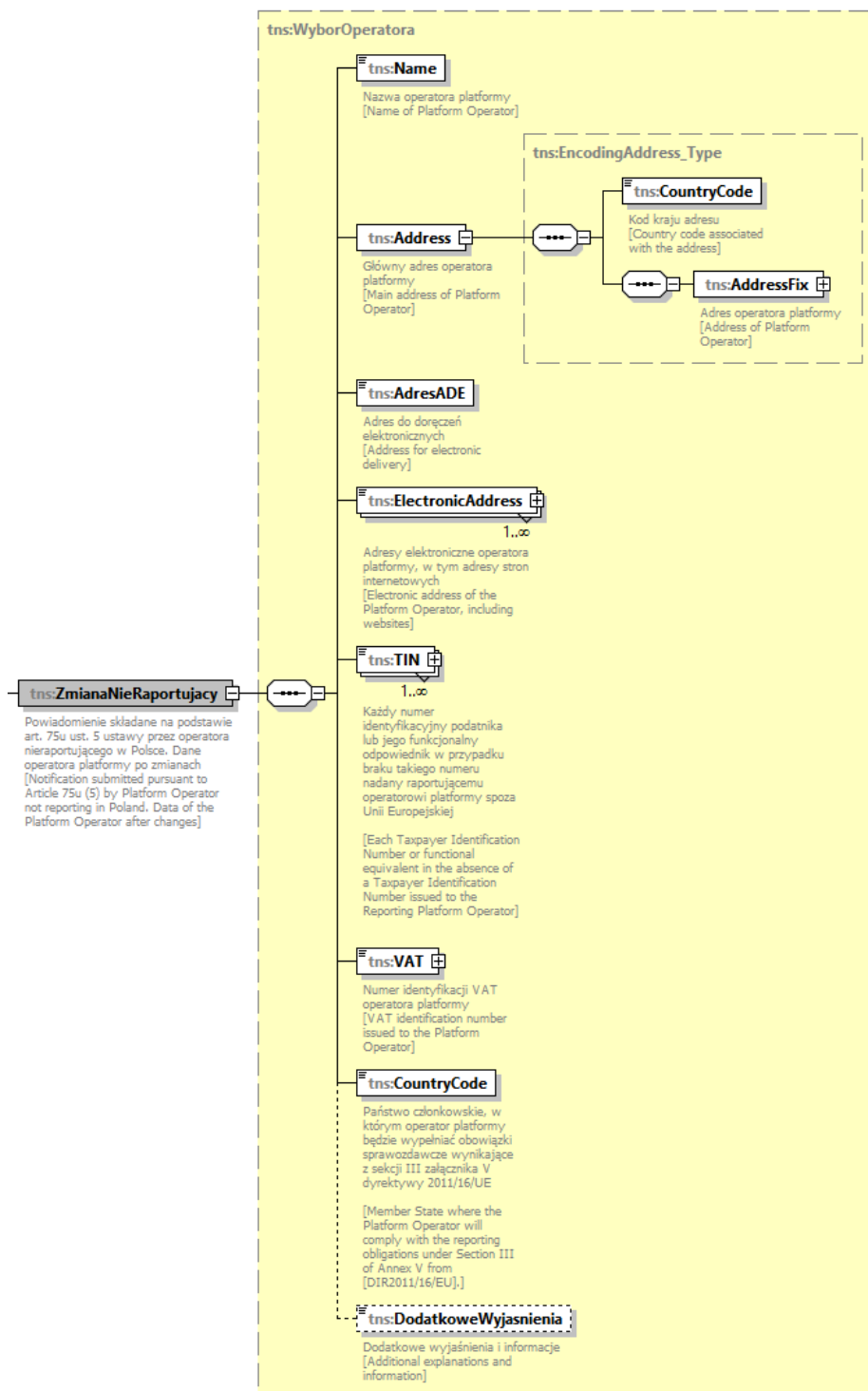

Element **Name** należy uzupełnić nazwą operatora platformy.



Element **Address** należy uzupełnić adresem głównym operatora platformy.

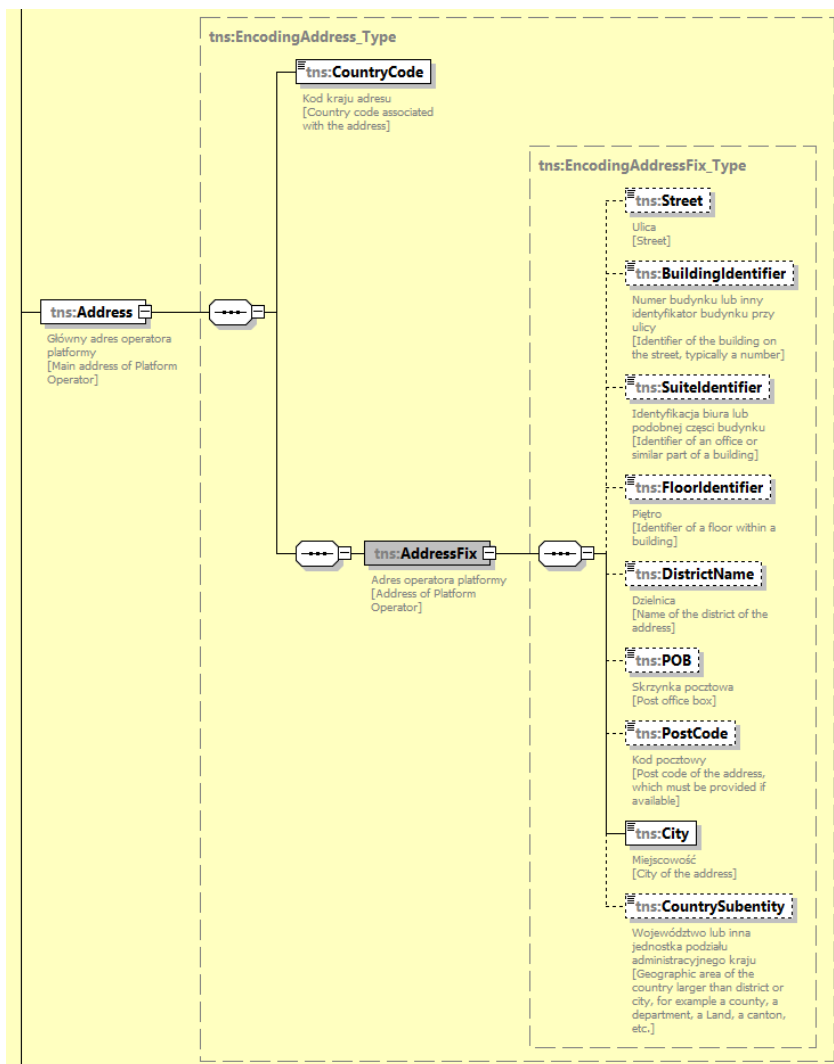

Element **AdresADE** należy uzupełnić adresem do doręczeń elektronicznych.

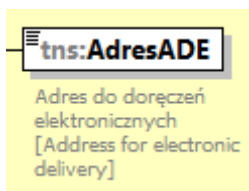

W elemencie **ElectronicAddress** należy wskazać adresy elektroniczne (atrybut **ElectronicAddress_type** = EMAIL) oraz adresy stron internetowych (atrybut **ElectronicAddress_type** = WEBSITE).

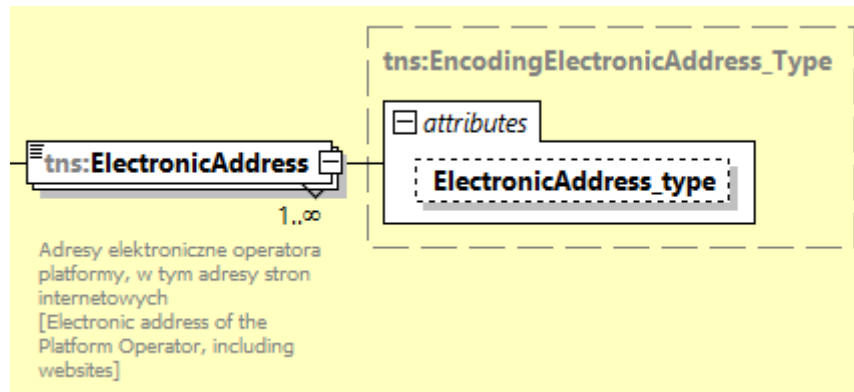

Element **TIN** należy wypełnić każdym numerem identyfikacyjnym podatnika, lub jego funkcjonalnym odpowiednikiem, posiadany przez raportującego operatora platformy, wraz ze wskazaniem kodu kraju wydania tego identyfikatora (atrybut **issuedBy**). Atrybut **unknown** (nieznany) należy wskazać wyłącznie w sytuacji, kiedy numer TIN nie jest dostępny lub nie istnieje. W przypadku podania więcej niż jednego numeru TIN, żaden z podanych elementów nie może zostać oznaczony jako **unknown** (nieznany).

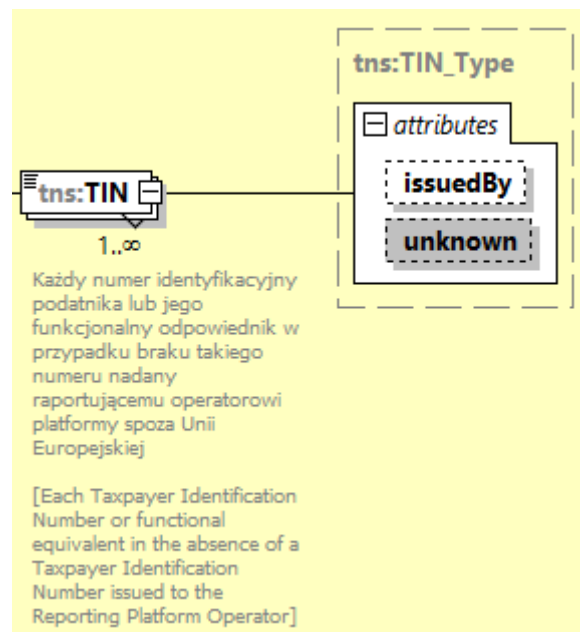

Element **VAT** należy wypełnić numerem identyfikacji VAT, jeżeli jest dostępny, posiadanym przez raportującego operatora platformy, wraz ze wskazaniem kodu kraju wydania tego identyfikatora (atrybut **issuedBy**). Atrybut **unknown** (nieznany) należy wskazać wyłącznie w sytuacji, kiedy numer VAT nie jest dostępny lub nie istnieje.

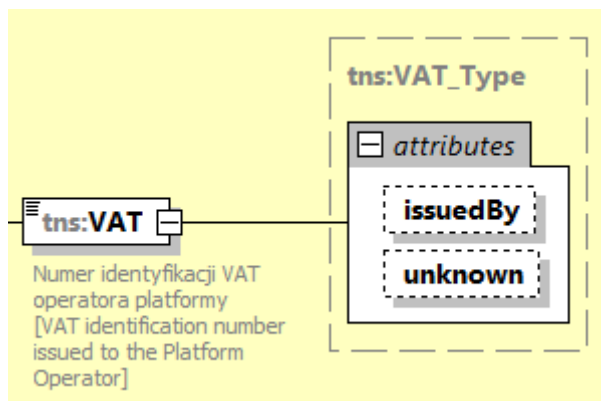

Element **CountryCode** należy wypełnić kodem państwa członkowskiego w którym operator platformy wypełniać będzie obowiązki sprawozdawcze wynikające z sekcji III załącznika V dyrektywy 2011/16/UE.

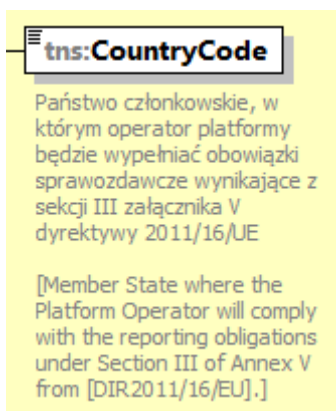

Element **DodatkoweWyjasnienia** zawiera miejsce, na dodatkowe wyjaśnienia i informacje, które chce dodać składający dokument.

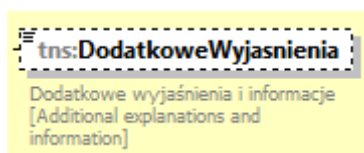

3.3.4. WybórPowiadomienie

Element zawierający dane rejestracyjne operatora platformy składane na podstawie art. 75t ust. 4 ustawy, czyli przez operatora platformy wybierającego inne niż Rzeczpospolita Polska państwo członkowskie jako państwo, w którym będzie wypełniać obowiązki sprawozdawcze wynikające z sekcji III załącznika V dyrektywy 2011/16/UE. W takim przypadku operator platformy powiadamia Szefa Krajowej Administracji Skarbowej o dokonany wyborze za pomocą formularza rejestracyjnego.

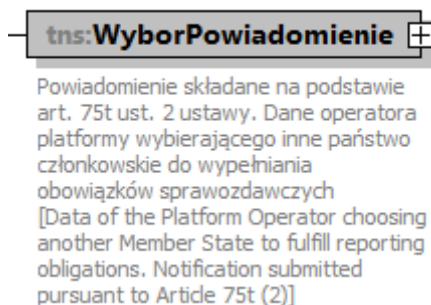

WAŻNE: w opisie (annotation) elementu **WybórPowiadomienie** znajduje się błąd we wskazanej podstawie prawnej, prawidłowa podstawa prawna to **art. 75t ust. 4 ustawy**.

W elemencie **WyborOperatora** podajemy dane operatora platformy.

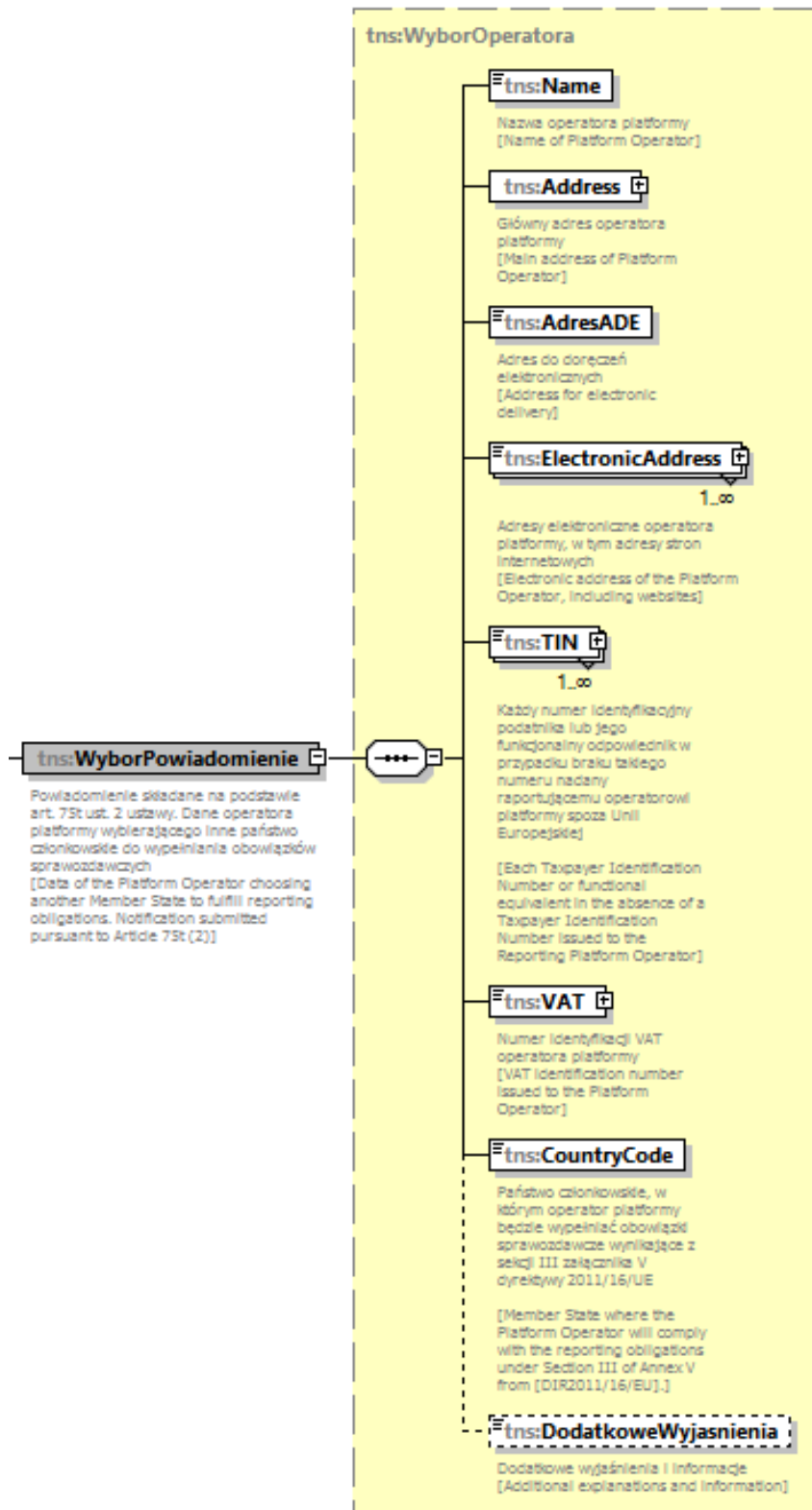

Element **Name** należy uzupełnić nazwą operatora platformy.



Element **Address** należy uzupełnić adresem głównym operatora platformy.

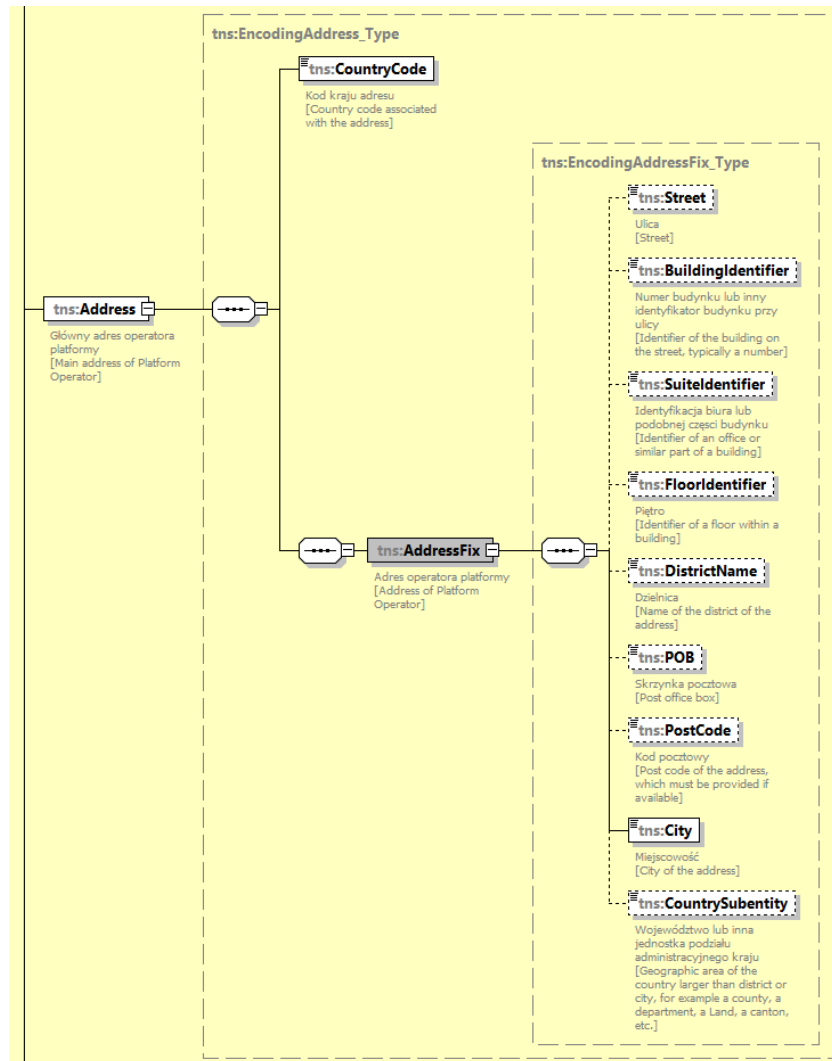

Element **AdresADE** należy uzupełnić adresem do doręczeń elektronicznych.

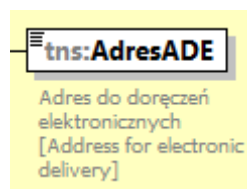

W elemencie **ElectronicAddress** należy wskazać adresy elektroniczne (atrybut **ElectronicAddress_type** = EMAIL) oraz adresy stron internetowych (atrybut **ElectronicAddress_type** = WEBSITE).

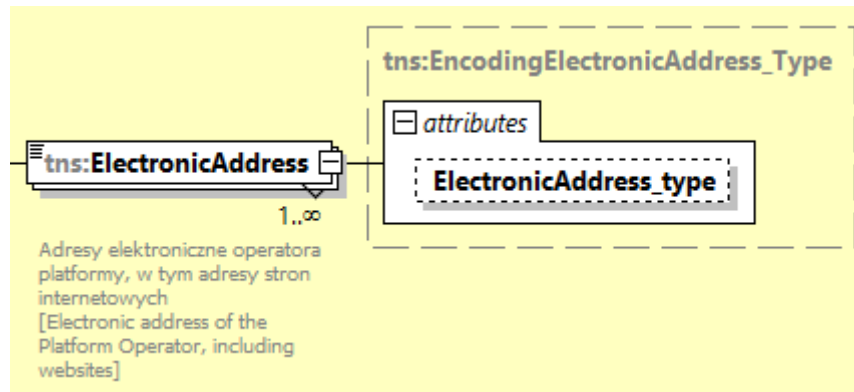

Element **TIN** należy wypełnić każdym numerem identyfikacyjnym podatnika, lub jego funkcjonalnym odpowiednikiem, posiadany przez raportującego operatora platformy, wraz ze wskazaniem kodu kraju wydania tego identyfikatora (atrybut **issuedBy**). Atrybut **unknown** (nieznany) należy wskazać wyłącznie w sytuacji, kiedy numer TIN nie jest dostępny lub nie istnieje. W przypadku podania więcej niż jednego numeru TIN, żaden z podanych elementów nie może zostać oznaczony jako **unknown** (nieznany).

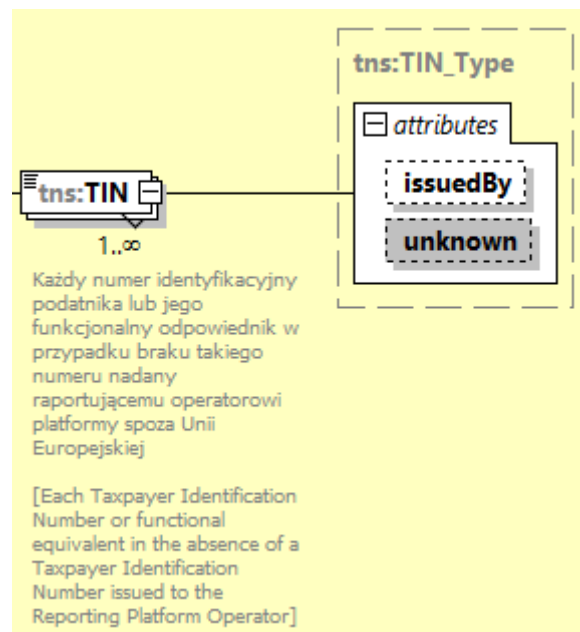

Element **VAT** należy wypełnić numerem identyfikacji VAT, jeżeli jest dostępny, posiadanym przez raportującego operatora platformy, wraz ze wskazaniem kodu kraju wydania tego identyfikatora (atrybut *issuedBy*). Atrybut *unknown* (nieznany) należy wskazać wyłącznie w sytuacji, kiedy numer VAT nie jest dostępny lub nie istnieje.

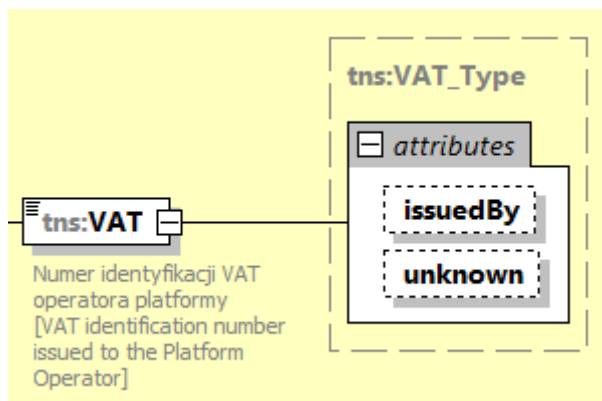

Element **CountryCode** należy wypełnić kodem państwa członkowskiego w którym operator platformy wypełniać będzie obowiązki sprawozdawcze wynikające z sekcji III załącznika V dyrektywy 2011/16/UE.

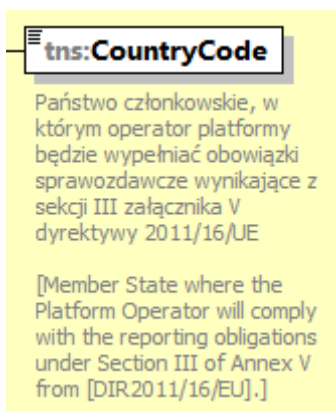

Element **DodatkoweWyjasnienia** zawiera miejsce, na dodatkowe wyjaśnienia i informacje, które chce dodać składający dokument.

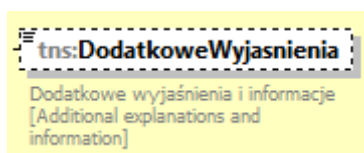

3.3.5. PowiadomienieZaprzestanie

Element zawierający dane rejestracyjne raportującego operatora platformy składane na podstawie art. 75y ust. 1 pkt 1) ustawy, czyli o zaprzestaniu prowadzenia działalności jako operator platformy. W takim przypadku operator platformy powiadamia Szefa Krajowej Administracji Skarbowej za pomocą formularza rejestracyjnego.

W elemencie **ZaprzestanieOperatora** podajemy dane operatora platformy.

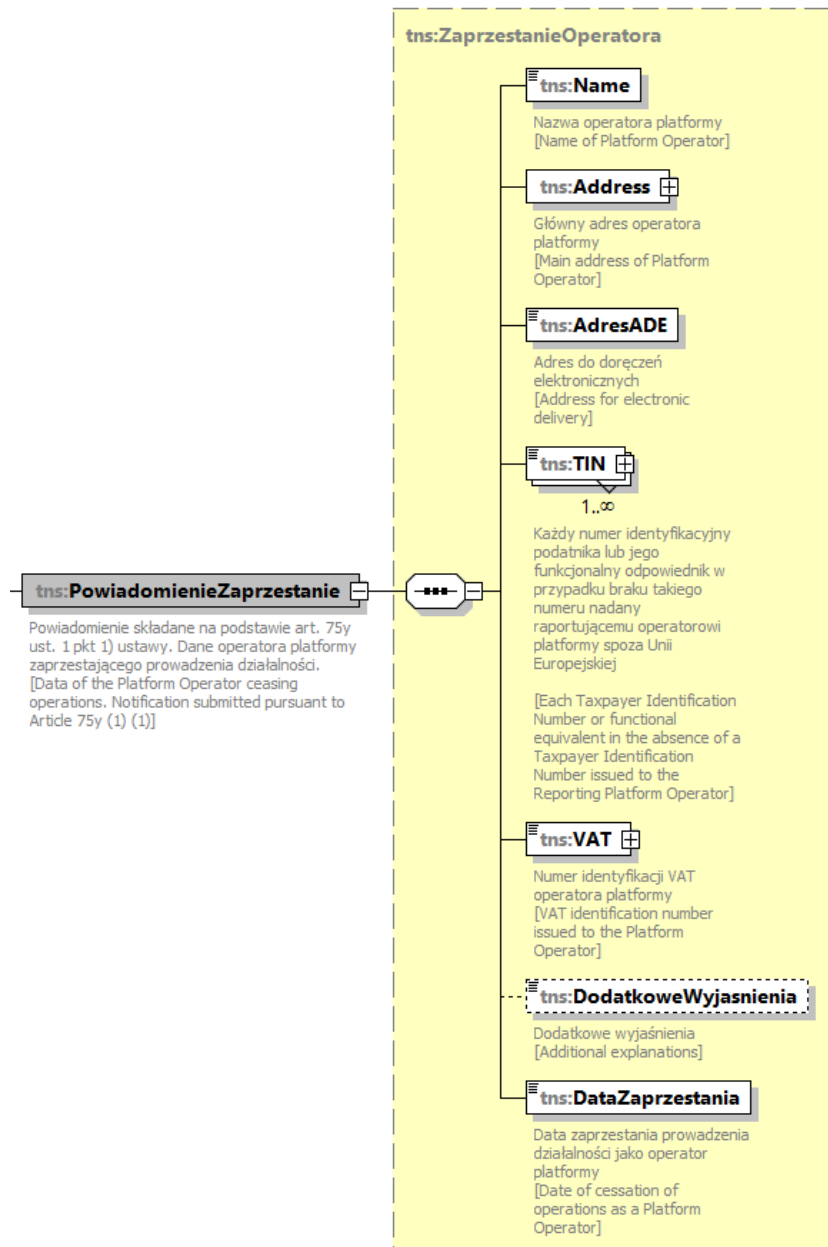

Element **Name** należy uzupełnić nazwą raportującego operatora platformy.



Element **Address** należy uzupełnić adresem głównym operatora platformy.

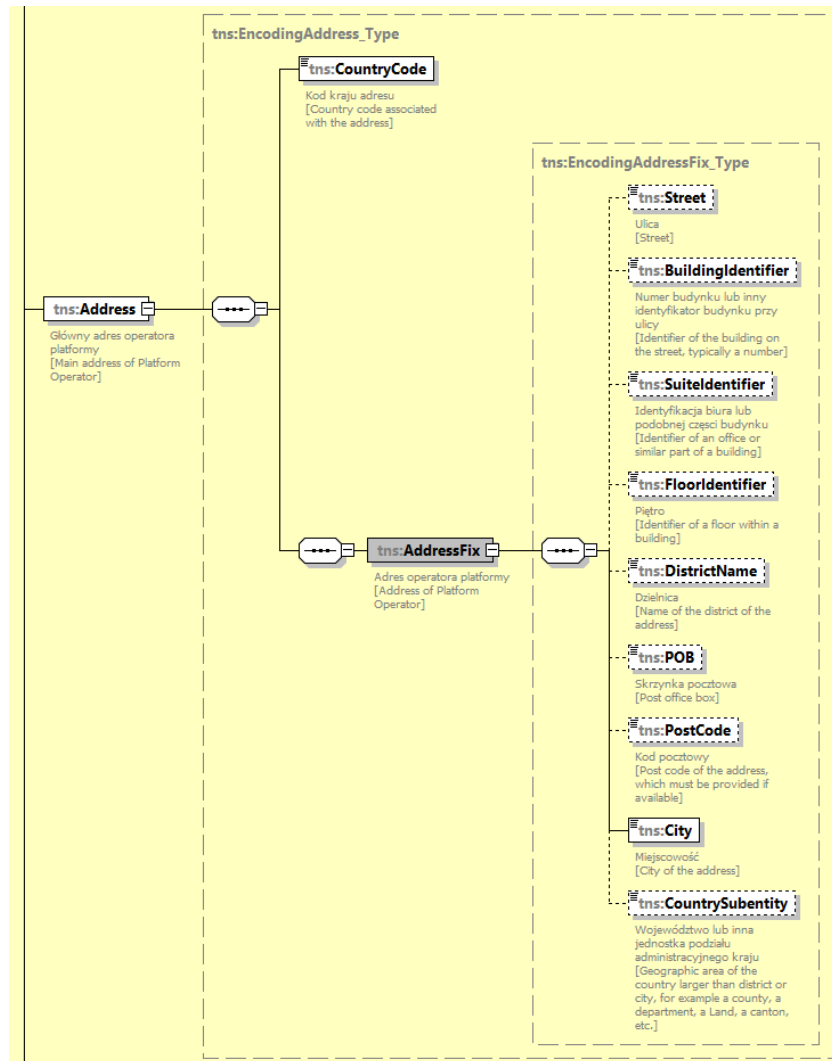

Element **AdresADE** należy uzupełnić adresem do doręczeń elektronicznych.

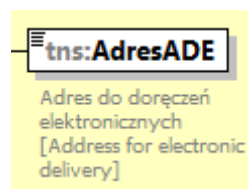

Element **TIN** należy wypełnić każdym numerem identyfikacyjnym podatnika, lub jego funkcjonalnym odpowiednikiem, posiadany przez raportującego operatora platformy, wraz ze wskazaniem kodu kraju wydania tego identyfikatora (atrybut **issuedBy**). Atrybut **unknown** (nieznany) należy wskazać wyłącznie w sytuacji, kiedy numer TIN nie jest dostępny lub nie istnieje. W przypadku podania więcej niż jednego numeru TIN, żaden z podanych elementów nie może zostać oznaczony jako **unknown** (nieznany).

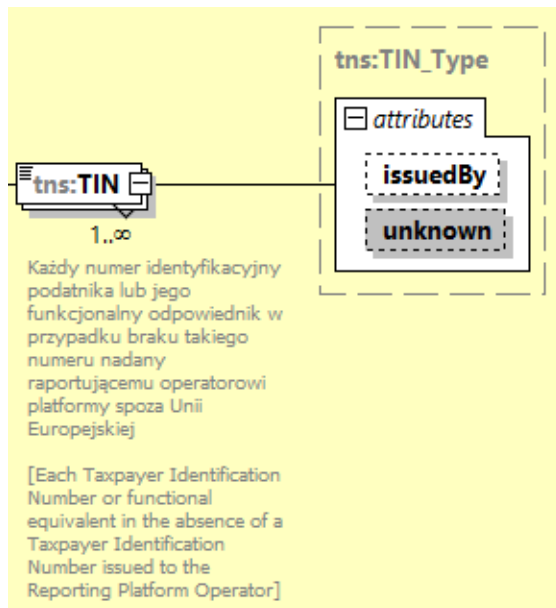

Element **VAT** należy wypełnić numerem identyfikacji VAT, jeżeli jest dostępny, posiadany przez raportującego operatora platformy, wraz ze wskazaniem kodu kraju wydania tego identyfikatora (atrybut **issuedBy**). Atrybut **unknown** (nieznany) należy wskazać wyłącznie w sytuacji, kiedy numer VAT nie jest dostępny lub nie istnieje.

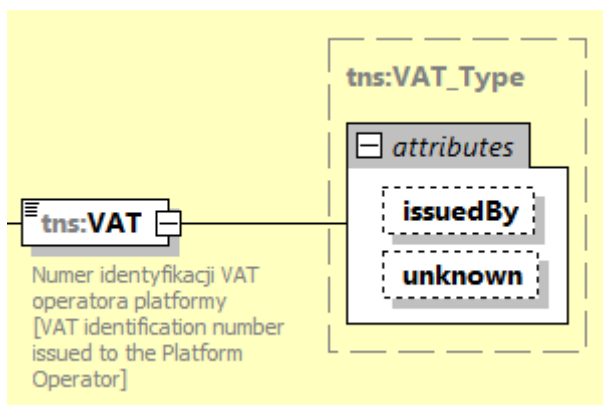

Element **DodatkoweWyjasnienia** zawiera miejsce, na dodatkowe wyjaśnienia i informacje, które chce dodać składający dokument.

