

# *Informacja o transakcjach płatniczych*

*Broszura informacyjna dot. struktury ITP-Z  
obowiązującej od 1 stycznia 2023 roku*

## Spis treści

1.	WSTĘP.....	5
2.	SCHEMAT GŁÓWNY.....	6
2.1.	Struktura schematu głównego .....	6
2.2.	Opis struktury schematu głównego.....	7
3.	NAGŁÓWEK.....	7
3.1.	Struktura nagłówka.....	7
3.2.	Opis struktury nagłówka .....	8
4.	PODMIOT1 .....	8
4.1.	Struktura Podmiot1 .....	8
4.2.	Opis struktury Podmiot1 .....	9
4.2.1.	Struktura Siedziba .....	9
4.2.2.	Opis struktury Siedziba.....	9
4.2.3.	Struktura AdresPol .....	9
4.2.4.	Opis struktury AdresPol.....	10
4.2.5.	Struktura AdresZagr .....	10
4.2.6.	Opis struktury AdresZagr.....	11
5.	PODMIOT2 .....	11
5.1.	Struktura Podmiot2 .....	11
5.2.	Opis struktury Podmiot2 .....	11
6.	DANESPRAWY .....	12
6.1.	Opis struktury DaneSprawy .....	12
6.2.	Opis struktury DaneSprawy .....	12
7.	ADRESTERMINALA.....	12
7.1.	Struktura AdresTerminala .....	12

7.2. Opis struktury AdresTerminala .....	13
8. TERMINAL .....	14
8.1. Struktura Terminal .....	14
8.2. Opis struktury Terminal .....	14
8.2.1. Struktura NrTerminala .....	14
8.2.2. Opis struktury NrTerminala .....	15
8.2.3. Struktura Rachunek .....	15
8.2.4. Opis struktury Rachunek .....	15
8.2.5. Struktura NrRachunku .....	16
8.2.6. Opis struktury NrRachunku .....	16
8.2.7. Struktura Transakcja .....	16
8.2.8. Opis struktury Transakcja .....	17
9. ADRESBRAMKI .....	17
9.1. Struktura AdresBramki .....	17
9.2. Opis struktury AdresBramki .....	17
9.2.1. Struktura AdresPol .....	18
9.2.2. Opis struktury AdresPol .....	18
9.2.3. Struktura AdresZagr .....	19
9.2.4. Opis struktury AdresZagr .....	19
10. BRAMKA .....	20
10.1. Struktura Bramka .....	20
10.2. Opis struktury Bramka .....	20
10.2.1. Struktura NrBramki .....	20
10.2.2. Opis struktury NrBramki .....	21
10.2.3. Struktura Rachunek .....	21
10.2.4. Opis struktury Rachunek .....	21
10.2.5. Struktura NrRachunku .....	22
10.2.6. Opis struktury NrRachunku .....	22
10.2.7. Struktura Transakcja .....	22
10.2.8. Opis struktury Transakcja .....	23

11. POUCZENIE .....	23
<b>11.1. Struktura pouczenia .....</b>	<b>23</b>
<b>11.2. Opis struktury Pouczenie .....</b>	<b>24</b>
12. PYTANIA I ODPOWIEDZI .....	24
13. SPIS SCHEMATÓW.....	27
14. SPIS TABEL.....	27
15. PODSTAWA PRAWNA.....	28

## 1. Wstęp

Od 1 lipca 2022 r. wprowadzona została struktura ITP-Z - Informacja o transakcjach płatniczych akceptanta wykonywanych przy użyciu terminala płatniczego.

Niniejsza broszura dotyczy informacji **przekazywanych na żądanie**, zgodnie z zakresem informacji określonych w art. 49aa ust. 1 i 2 ustawy o KAS wg schematu ITP-Z obowiązującego od 1 stycznia 2023 roku w wersji 2.0.

Struktura ITP-Z ma na celu przede wszystkim automatyzację załatwiania niektórych spraw obsługiwanych przez Krajową Administrację Skarbową, przy wykorzystaniu systemów teleinformatycznych KAS.

Wprowadzana struktura umożliwi automatyzację procesów załatwiania spraw, co wpłynie na sposób ich załatwiania przez podatnika oraz bezpośrednio przełoży się na zmniejszenie ich pracochłonności i czasochłonności.

### **Ile jest czasu na udostępnienie struktury**

Jeżeli organ podatkowy, w związku z prowadzonymi czynnościami analitycznymi zażąda od Ciebie przekazania ww. struktury, **będziesz miał 7 dni od dnia otrzymania żądania** na udostępnienie struktury (art. 49aa ust. 3 ustawy o Krajowej Administracji Skarbowej).

### **Jak udostępniać strukturę**

Strukturę ITP-Z należy przekazać w postaci elektronicznej odpowiadającej strukturze logicznej udostępnionej przez ministra właściwego do spraw finansów publicznych w Biuletynie Informacji Publicznej na stronie podmiotowej obsługującego go urzędu za pomocą środków komunikacji elektronicznej w sposób określony w przepisach wydanych na podstawie art. 193a § 3 Ordynacji podatkowej i zgodnie z wymaganiami określonymi w tych przepisach.

Link do strony [Agenci rozliczeniowi - Ministerstwo Finansów - Krajowa Administracja Skarbowa - Portal Gov.pl \(www.gov.pl\)](https://www.gov.pl).

Złożenie informacji jest potwierdzane elektronicznie.

### **Ważne!**

Jeśli w nieuzasadniony sposób odmawiasz udostępnienia struktury lub struktura została przekazana w niepełnym zakresie lub niezgodnie z posiadanymi informacjami lub danymi lub niezgodnie z wymaganiami, możesz zostać ukarany karą pieniężną w wysokości do 10 000 zł. Kara nakładana jest w drodze decyzji (art. 49b ustawy o Krajowej Administracji Skarbowej).

## 2. Schemat główny

### 2.1. Struktura schematu głównego

Struktura ITP-Z składa się z następujących elementów: „Naglowek”, „Podmiot1”, „Podmiot2”, „DaneSprawy”, „AdresTerminala”, „AdresBramki”, „Pouczenie”.

Struktura ITP-Z została przedstawiona na schemacie 1.

Schemat 1. Elementy składające się na ITP-Z.

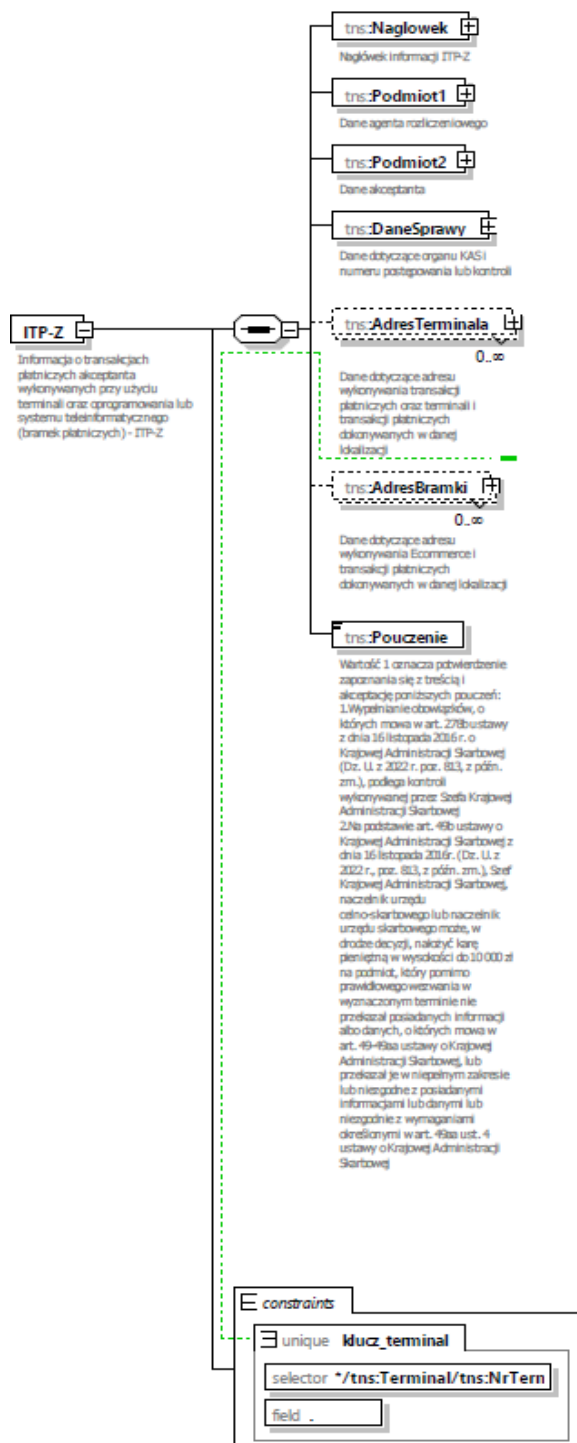

## 2.2. Opis struktury schematu głównego

Opis poszczególnych elementów struktury został ujęty w tabeli 1.

Tabela 1. Opis elementów składających się na ITP-Z.

Nazwa elementu	Opis elementu
Naglowek	Nagłówek informacji ITP-Z
Podmiot1	Dane Agenta rozliczeniowego
Podmiot2	Dane akceptanta
DaneSprawy	Dane dotyczące organu KAS i numeru postępowania lub kontroli
AdresTerminala	Dane dotyczące adresu wykonywania transakcji płatniczych oraz terminali i transakcji płatniczych dokonywanych w danej lokalizacji (pole opcjonalne)
AdresBramki	Dane dotyczące adresu wykonywania e-commerce i transakcji płatniczych dokonywanych w danej lokalizacji (pole opcjonalne)
Pouczenie	Wartość 1 oznacza potwierdzenie zapoznania się z treścią i akceptację pouczeń

## 3. Nagłówek

### 3.1. Struktura nagłówka

Na nagłówek ITP-Z składają się następujące pola: „KodFormularza”, „WariantFormularza”, „CelZlozenia”, „DataWytworzeniaITP-Z”, „DataOd”, „DataDo”, „KodUrzedu”.

Schemat 2 ilustruje strukturę nagłówka ITP-Z.

Schemat 2. Struktura nagłówka w ITP-Z.

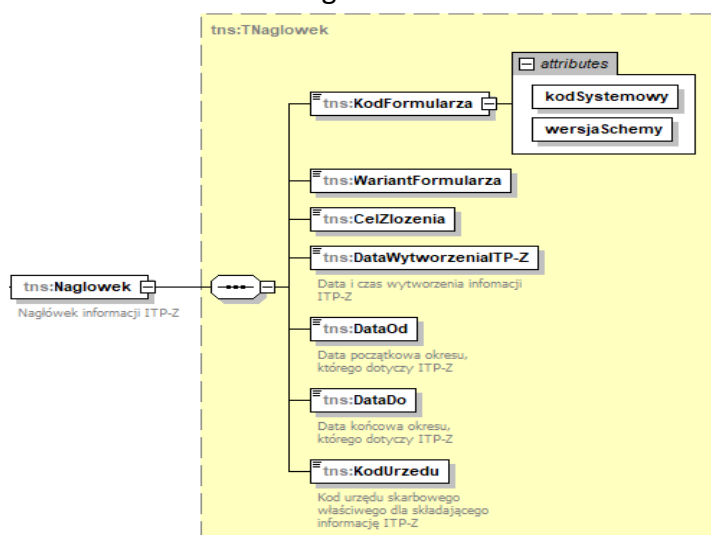

### 3.2. Opis struktury nagłówka

Opis poszczególnych pól został zawarty w tabeli 2.

Tabela 2. Opis pól składających się na nagłówek w ITP-Z.

Nazwa pola	Opis pola
KodFormularza	Pole przechowuje dwa atrybuty, którymi obecnie są: kodSystemowy: ITP-Z (2) oraz wersjaSchemy: 2-1
WariantFormularza	Pole przechowuje oznaczenie wariantu formularza. Obecnie jest to wartość 4
CelZlozenia	Pole zawiera wariant: 1- złożenie ITP-Z po raz pierwszy, 2 - korekta ITP-Z za dany okres
DataWytworzeniaITP-Z	Data i czas wytworzenia informacji ITP-Z
DataOd	Data początkowa okresu, którego dotyczy ITP-Z
DataDo	Data końcowa okresu, którego dotyczy ITP-Z
KodUrzedu	Kod urzędu skarbowego właściwego dla składającego informację ITP-Z

## 4. Podmiot1

### 4.1. Struktura Podmiot1

Podmiot1 ITP-Z składa się z pól: „NIP”, „KodUE”, „NrVatUE”, „KodKraju”, „NrTIN”, „Nazwa”, „Siedziba”. Zawierają one informacje charakteryzujące podmiot składający ITP-Z.

Strukturę podmiotu ITP-Z ilustruje schemat 3.

Schemat 3. Struktura Podmiot1 w ITP-Z.

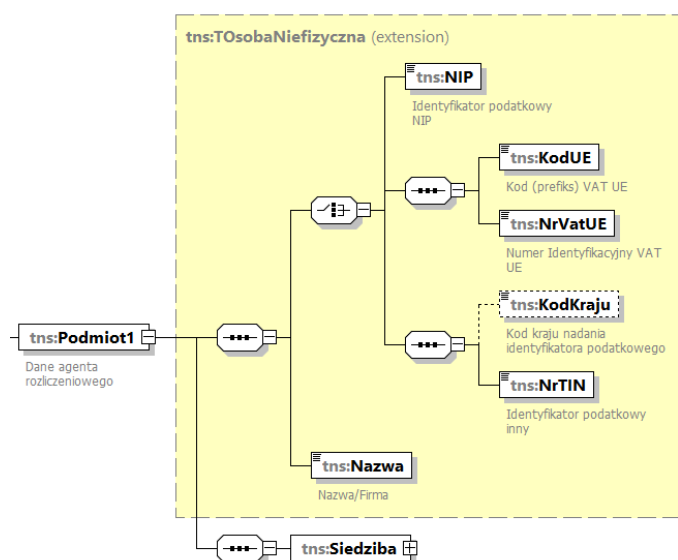



## 4.2. Opis struktury Podmiot1

Opis poszczególnych pól został zawarty w poniższej tabeli 3.

Tabela 3. Opis pól składających się na strukturę Podmiot1 w ITP-Z.

Nazwa pola	Opis pola
NIP	Identyfikator podatkowy NIP agenta rozliczeniowego
KodUE	Kod (prefiks) VAT UE agenta rozliczeniowego
NrVatUE	Numer Identyfikacyjny VAT UE agenta rozliczeniowego
KodKraju	Kod kraju nadania identyfikatora podatkowego agenta rozliczeniowego (pole opcjonalne)
NrTIN	Identyfikator podatkowy inny agenta rozliczeniowego
Nazwa	Nazwa/Firma agenta rozliczeniowego
Siedziba	Adres siedziby agenta rozliczeniowego

### 4.2.1. Struktura Siedziba

Na dane adresu siedziby agenta rozliczeniowego składają się następujące pola: „AdresPol”, „AdresZagr”.

Strukturę adresu siedziby ilustruje schemat 4.

Schemat 4. Struktura adresu siedziby agenta rozliczeniowego w ITP-Z.

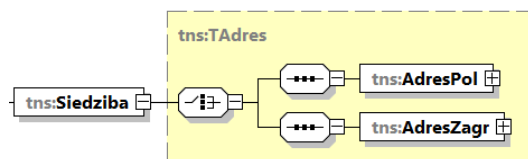

### 4.2.2. Opis struktury Siedziba

Poniższa tabela 4 zawiera opisy poszczególnych pól.

Tabela 4. Opis pól składających się na dane adresu siedziby agenta rozliczeniowego w ITP-Z.

Nazwa pola	Opis pola
AdresPol	Polski adres agenta rozliczeniowego
AdresZagr	Adres zagraniczny agenta rozliczeniowego

### 4.2.3. Struktura AdresPol

Na dane adresu polskiego składają się następujące pola: „KodKraju”, „Wojewodztwo”, „Ulica”, „NrDomu”, „NrLokalu”, „Miejscowosc”, „KodPocztowy”.

Strukturę adresu polskiego agenta rozliczeniowego ilustruje schemat 5.

Schemat 5. Struktura adresu polskiego agenta rozliczeniowego w ITP-Z

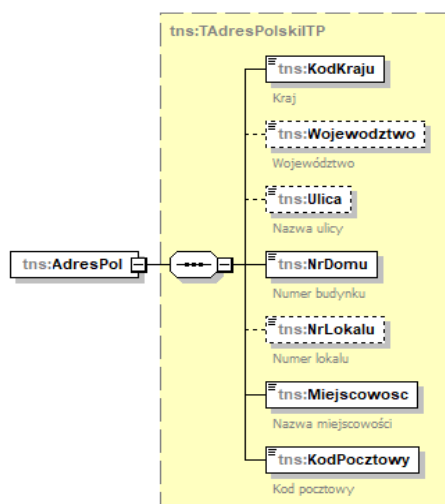

#### 4.2.4. Opis struktury AdresPol

Poniższa tabela 5 zawiera opisy poszczególnych pól.

Tabela 5. Opis pól składających się na dane adresu polskiego agenta rozliczeniowego w ITP-Z.

Nazwa pola	Opis pola
KodKraju	Kraj
Wojewodztwo	Województwo (pole opcjonalne)
Ulica	Nazwa ulicy (pole opcjonalne)
NrDomu	Numer budynku
NrLokalu	Numer lokalu (pole opcjonalne)
Miejscowosc	Nazwa miejscowości
KodPocztowy	Kod pocztowy

#### 4.2.5. Struktura AdresZagr

Na dane adresu zagranicznego składają się następujące pola: „KodKraju”, „KodPocztowy”, „Miejscowosc”, „Ulica”, „NrDomu”, „NrLokalu”

Strukturę adresu zagranicznego ilustruje schemat 6.

Schemat 6. Struktura adresu zagranicznego agenta rozliczeniowego w ITP-Z.

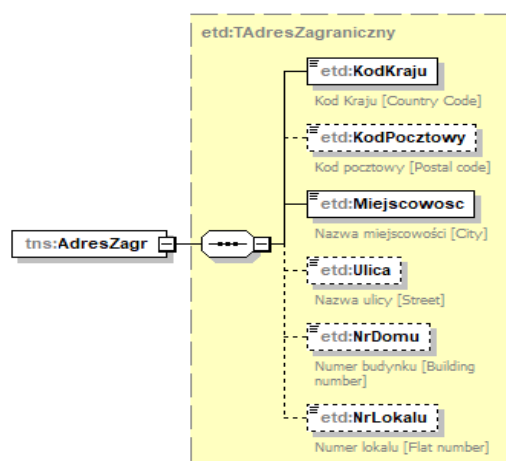

#### 4.2.6. Opis struktury AdresZagr

Poniższa tabela 6 zawiera opisy poszczególnych pól.

Tabela 6. Opis pól składających się na dane adresu zagranicznego agenta rozliczeniowego w ITP-Z.

Nazwa pola	Opis pola
KodKraju	Kod Kraju [Country Code]
KodPocztowy	Kod pocztowy [Postal code] (pole opcjonalne)
Miejscowosc	Nazwa miejscowości [City]
Ulica	Nazwa ulicy [Street] (pole opcjonalne)
NrDomu	Numer budynku [Building number] (pole opcjonalne)
NrLokalu	Numer lokalu [Flat number] (pole opcjonalne)

## 5. Podmiot2

### 5.1. Struktura Podmiot2

Podmiot2 ITP-Z składa się z pól: „MID”, „NIP”. Zawierają one informacje charakteryzujące akceptanta.

Strukturę Podmiot2 ITP-Z ilustruje schemat 7.

Schemat 7. Struktura Podmiot2 w ITP-Z.

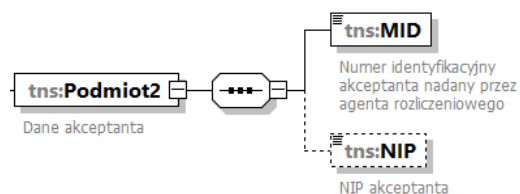

### 5.2. Opis struktury Podmiot2

Poniższa tabela 7 zawiera opisy poszczególnych pól.

Tabela 7. Opis pól składających się na Podmiot2 w ITP-Z.

Nazwa pola	Opis pola
MID	Numer identyfikacyjny akceptanta nadany przez agenta rozliczeniowego
NIP	NIP akceptanta (pole opcjonalne)

## 6. DaneSprawy

### 6.1. Opis struktury DaneSprawy

Na strukturę danych dotyczących organu KAS i numeru postępowania lub kontroli składają się następujące pola: „Identyfikator”, „KodUS”, „KodUCS”.

Strukturę danych dotyczących organu KAS i numeru postępowania lub kontroli ilustruje schemat 8.

Schemat 8. Struktura danych dotyczących organu KAS i numeru postępowania lub kontroli w ITP-Z.

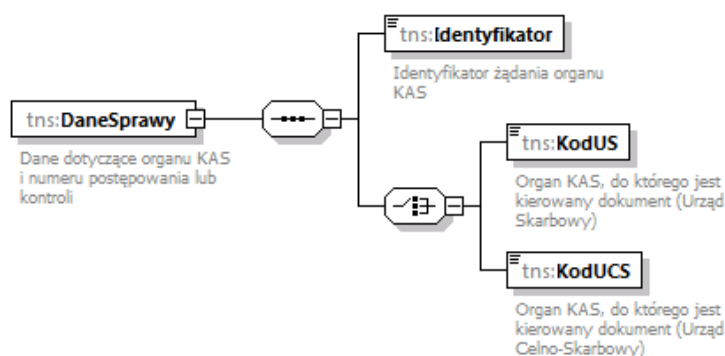

### 6.2. Opis struktury DaneSprawy

Poniższa tabela 8 zawiera opisy poszczególnych pól.

Tabela 8. Opis pól składających się na dane dotyczące organu KAS i numeru postępowania lub kontroli w ITP-Z.

Nazwa pola	Opis pola
Identyfikator	Identyfikator żądania organu KAS - nr pisma, którym organ wystąpił do agenta rozliczeniowego z żądaniem przekazania danych
KodUS	Organ KAS, do którego jest kierowany dokument (Urząd Skarbowy)
KodUSC	Organ KAS, do którego jest kierowany dokument (Urząd Celno-Skarbowy)

## 7. AdresTerminala

### 7.1. Struktura AdresTerminala

Na adres terminala składają się następujące pola: „KodKraju”, „Wojewodztwo”, „Ulica”, „NrDomu”, „NrLokalu”, „Miejscowosc”, „KodPocztowy”, „Terminal”.

Strukturę danych dotyczących adresu wykonywania transakcji płatniczych oraz terminali i transakcji płatniczych dokonywanych w danej lokalizacji ilustruje schemat 9.

Schemat 9. Struktura adresu terminala w ITP-Z.

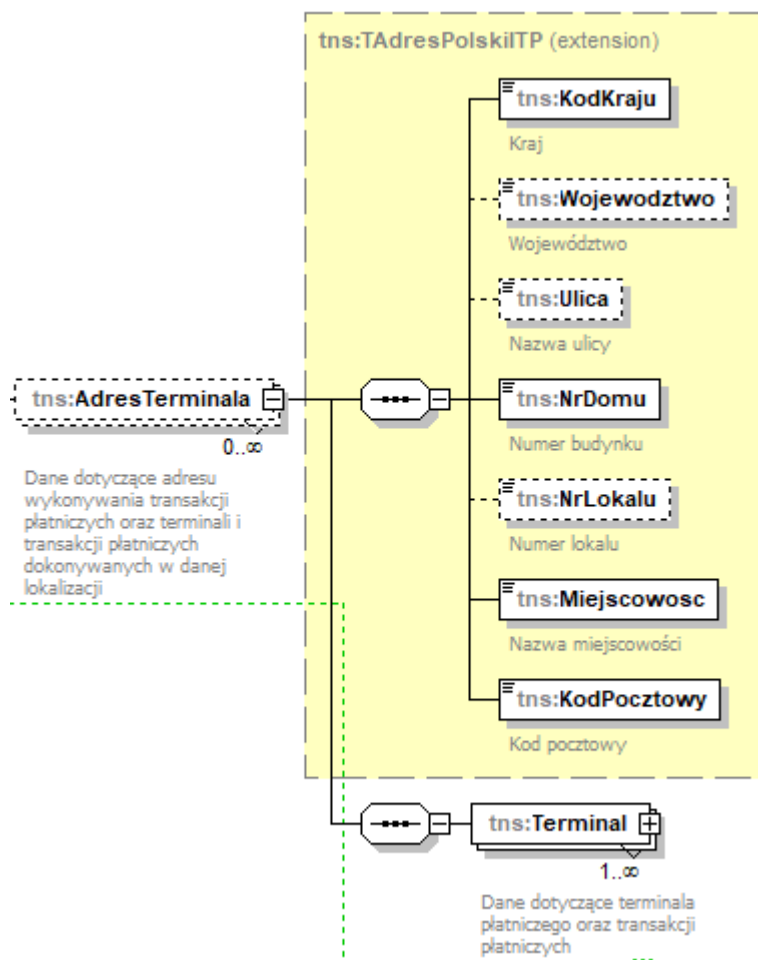

## 7.2. Opis struktury AdresTerminala

Opis poszczególnych pól zostały ujęte w tabeli 9.

Tabela 9. Opis pól składających się na adres Terminala w ITP-Z.

Nazwa pola	Opis pola
KodKraju	Kraj
Wojewodztwo	Województwo (pole opcjonalne)
Ulica	Nazwa ulicy (pole opcjonalne)
NrDomu	Numer budynku
NrLokalu	Numer lokalu (pole opcjonalne)
Miejscowosc	Nazwa miejscowości
KodPocztowy	Kod pocztowy
Terminal	Dane dotyczące terminala płatniczego oraz transakcji płatniczych

## 8. Terminal

### 8.1. Struktura Terminal

Na dane dotyczące terminala płatniczego oraz transakcji płatniczych składają się następujące pola: „NrTerminala”, „Rachunek”.

Strukturę danych dotyczących terminala płatniczego oraz rachunku płatniczego ilustruje schemat 10.

Schemat 10. Struktura danych dotyczących terminala płatniczego oraz rachunku płatniczego w ITP-Z.

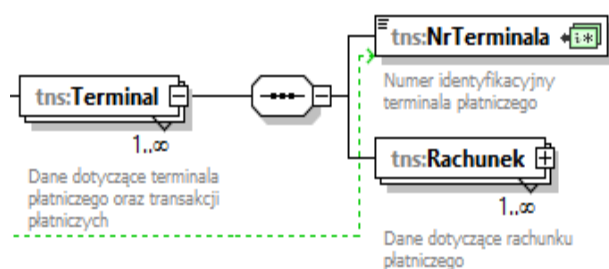

### 8.2. Opis struktury Terminal

Opis poszczególnych pól zostały ujęte w tabeli 10.

Tabela 10. Opis pól składających się na dane dotyczące terminala płatniczego oraz transakcji płatniczych w ITP-Z.

Nazwa pola	Opis pola
NrTerminala	Numer identyfikacyjny terminala płatniczego
Rachunek	Dane dotyczące rachunku płatniczego

#### 8.2.1. Struktura NrTerminala

Na numer identyfikacyjny terminala płatniczego składa się pole „NrTerminala”.

Strukturę numeru identyfikacyjnego terminala płatniczego ilustruje schemat 11.

Schemat 11. Struktura numeru identyfikacyjnego terminala płatniczego ITP-Z.

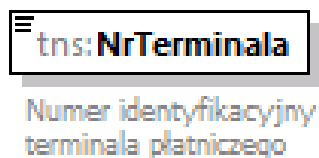

### 8.2.2. Opis struktury NrTerminala

Opis poszczególnych pól zostały ujęte w tabeli 11.

Tabela 11. Opis pól składających się na numer identyfikacyjny terminala płatniczego w ITP-Z.

Nazwa pola	Opis pola
NrTerminala	Numer identyfikacyjny terminala płatniczego

### 8.2.3. Struktura Rachunek

Na dane dotyczące rachunku płatniczego składają się pola „NrRachunku”, „Transakcja”,  
Strukturę rachunku ilustruje schemat 12.

Schemat 12. Struktura rachunku akceptanta powiązanego z terminalem płatniczym w ITP-Z.

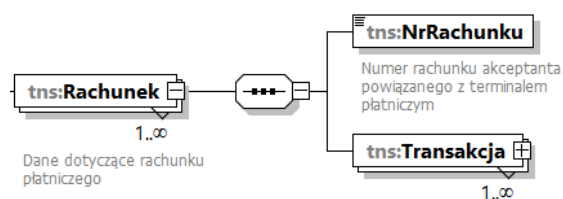

### 8.2.4. Opis struktury Rachunek

Opis poszczególnych pól zostały ujęte w tabeli 12.

Tabela 12. Opis pól składających się na rachunek powiązany z terminalem płatniczym w ITP-Z.

Nazwa pola	Opis pola
NrRachunku	Numer rachunku akceptanta powiązanego z terminalem płatniczym
Transakcja	Transakcja

### 8.2.5. Struktura NrRachunku

Na numer rachunku akceptanta powiązanego z terminalem płatniczym składa się pole „NrRachunku”.

Strukturę numeru rachunku akceptanta powiązanego z terminalem płatniczym ilustruje schemat 13.

Schemat 13. Struktura numeru rachunku akceptanta powiązanego z terminalem płatniczym ITP-Z.

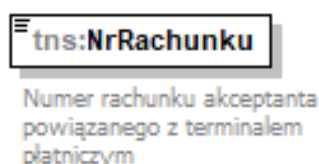

### 8.2.6. Opis struktury NrRachunku

Opis poszczególnych pól zostały ujęte w tabeli 13.

Tabela 13. Opis pól składających się na numeru rachunku akceptanta powiązanego z terminalem płatniczym w ITP-Z.

Nazwa pola	Opis pola
NrRachunku	Numer rachunku akceptanta powiązanego z terminalem płatniczym

### 8.2.7. Struktura Transakcja

Na dane opisujące transakcję składają się następujące pola: „Lp”, „Rodzaj”, „KodWaluty”, „Wartosc”, „DataCzas”.

Strukturę danych opisujących transakcję ilustruje schemat 14.

Schemat 14. Struktura danych opisujących transakcję w ITP-Z.

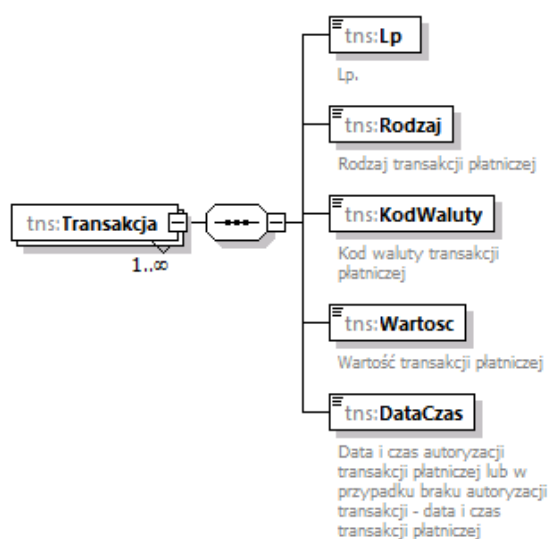



## 8.2.8. Opis struktury Transakcja

Opis poszczególnych pól zostały ujęte w tabeli 14

Tabela 14. Opis pól składających się na dane opisujące transakcję w ITP-Z.

Nazwa pola	Opis pola
Lp	Lp.
Rodzaj	Rodzaj transakcji płatniczej
KodWaluty	Kod waluty transakcji płatniczej
Wartosc	Wartość transakcji płatniczej
DataCzas	Data i czas autoryzacji transakcji płatniczej lub w przypadku braku autoryzacji transakcji - data i czas transakcji płatniczej raportowane wg czasu lokalnego

## 9. AdresBramki

### 9.1. Struktura AdresBramki

Na adres bramki składają się następujące pola: „AdresPol”, „AdresZagr”, „Bramka”.

Strukturę danych dotyczących adresu wykonywania e-commerce oraz bramek i transakcji płatniczych dokonywanych w danej lokalizacji ilustruje schemat 15.

Schemat 15. Struktura adresu bramki w ITP-Z.

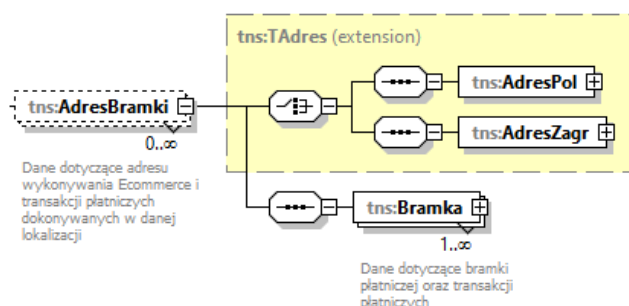

### 9.2. Opis struktury AdresBramki

Opis poszczególnych pól zostały ujęte w tabeli 15

Tabela 15. Opis pól składających się na AdresBramki w ITP-Z.

Nazwa pola	Opis pola
AdresPol	Adres wykonywania e-commerce w Polsce (adres akceptanta)
AdresZagr	Adres zagraniczny wykonywania e-commerce (adres akceptanta)
Bramka	Dane dotyczące bramki płatniczej oraz transakcji płatniczych

### 9.2.1. Struktura AdresPol

Na dane adresu polskiego składają się następujące pola: „KodKraju”, „Wojewodztwo”, „Ulica”, „NrDomu”, „NrLokalu”, „Miejscowosc”, „KodPocztowy”.

Strukturę adresu polskiego ilustruje schemat 16.

Schemat 16. Struktura adresu polskiego wykonywania e-commerce w ITP-Z

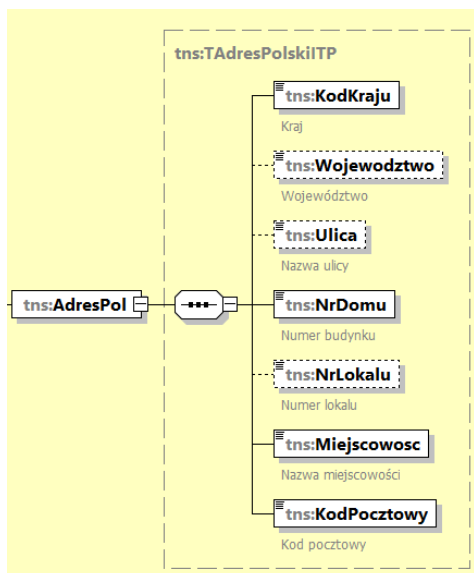

### 9.2.2. Opis struktury AdresPol

Poniższa tabela 16 zawiera opisy poszczególnych pól.

Tabela 16. Opis pól składających się na dane adresu polskiego wykonywania e-commerce w ITP-Z.

Nazwa pola	Opis pola
KodKraju	Kraj
Wojewodztwo	Województwo (pole opcjonalne)
Ulica	Nazwa ulicy (pole opcjonalne)
NrDomu	Numer budynku
NrLokalu	Numer lokalu (pole opcjonalne)
Miejscowosc	Nazwa miejscowości
KodPocztowy	Kod pocztowy

### 9.2.3. Struktura AdresZagr

Na dane adresu zagranicznego składają się następujące pola: „KodKraju”, „KodPocztowy”, „Miejscowosc”, „Ulica”, „NrDomu”, „NrLokalu”

Strukturę adresu zagranicznego ilustruje schemat 17.

Schemat 17. Struktura adresu zagranicznego wykonywania e-commerce w ITP-Z.

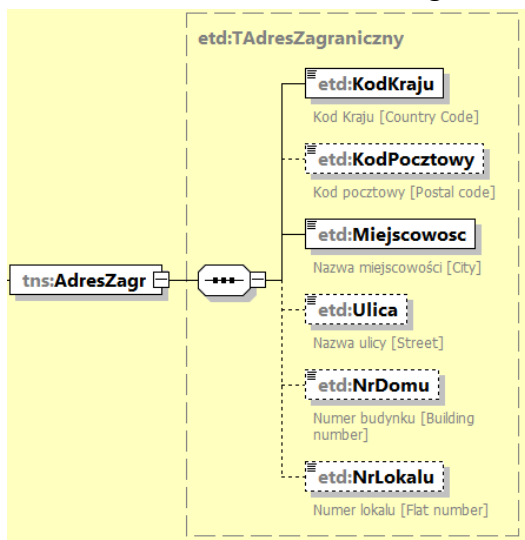

### 9.2.4. Opis struktury AdresZagr

Poniższa tabela 17 zawiera opisy poszczególnych pól.

Tabela 17. Opis pól składających się na dane adresu zagranicznego wykonywanie e-commerce w ITP-Z.

Nazwa pola	Opis pola
KodKraju	Kod Kraju [Country Code]
KodPocztowy	Kod pocztowy [Postal code] (pole opcjonalne)
Miejscowosc	Nazwa miejscowości [City]
Ulica	Nazwa ulicy [Street] (pole opcjonalne)
NrDomu	Numer budynku [Building number] (pole opcjonalne)
NrLokalu	Numer lokalu [Flat number] (pole opcjonalne)

## 10. Bramka

### 10.1. Struktura Bramka

Na dane bramki składają się następujące pola: „NrBramki”, „Rachunek”,  
Strukturę bramki ilustruje schemat 18.

Schemat 18. Struktura bramki w ITP-Z

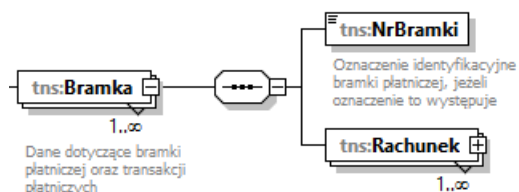

### 10.2. Opis struktury Bramka

Poniższa tabela 18 zawiera opisy poszczególnych pól.

Tabela 18. Opis pól składających się na dane bramki w ITP-Z.

Nazwa pola	Opis pola
NrBramki	Oznaczenie identyfikacyjne bramki płatniczej, jeżeli oznaczenie to występuje
Rachunek	Dane dotyczące rachunku płatniczego

#### 10.2.1. Struktura NrBramki

Na oznaczenie identyfikacyjne bramki składa się pole „NrBramki”.

Strukturę oznaczenia identyfikacyjnego bramki ilustruje schemat 19.

Schemat 19. Struktura oznaczenia identyfikacyjnego bramki ITP-Z.

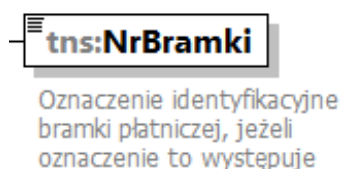

### 10.2.2. Opis struktury NrBramki

Opis poszczególnych pól zostały ujęte w tabeli 19.

Tabela 19. Opis pól składających się na oznaczenie identyfikacyjne bramki w ITP-Z.

Nazwa pola	Opis pola
NrBramki	Oznaczenie identyfikacyjne bramki płatniczej, jeżeli oznaczenie to występuje. W przypadku braku oznaczenia należy wpisać 9999

### 10.2.3. Struktura Rachunek

Na dane dotyczące rachunku płatniczego składają się pola „NrRachunku”, „Transakcja”.

Strukturę rachunku ilustruje schemat 20.

Schemat 20. Struktura rachunku w ITP-Z.

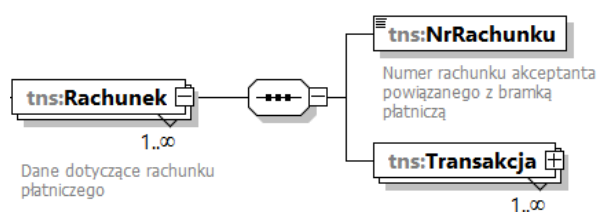

### 10.2.4. Opis struktury Rachunek

Opis poszczególnych pól zostały ujęte w tabeli 20.

Tabela 20. Opis pól składających się na rachunek w ITP-Z.

Nazwa pola	Opis pola
NrRachunku	Numer rachunku akceptanta powiązanego z bramką płatniczą
Transakcja	Transakcja

### 10.2.5. Struktura NrRachunku

Na numer rachunku akceptanta powiązanego z terminalem płatniczym składa się pole „NrRachunku”.

Strukturę numeru rachunku akceptanta powiązanego z bramką płatniczą ilustruje schemat 21.

Schemat 21. Struktura numeru rachunku akceptanta powiązanego z bramką płatniczą ITP-Z.

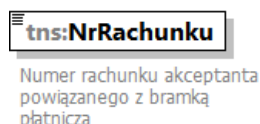

### 10.2.6. Opis struktury NrRachunku

Opis poszczególnych pól zostały ujęte w tabeli 21.

Tabela 21. Opis pól składających się na numeru rachunku akceptanta powiązanego z bramką płatniczą w ITP-Z.

Nazwa pola	Opis pola
NrRachunku	Numer rachunku akceptanta powiązanego z bramką płatniczą

### 10.2.7. Struktura Transakcja

Na dane opisujące transakcję składają się następujące pola: „Lp”, „Rodzaj”, „KodWaluty”, „Wartosc”, „DataCzas”.

Strukturę danych opisujących transakcję ilustruje schemat 22.

Schemat 22. Struktura danych opisujących transakcję w ITP-Z.

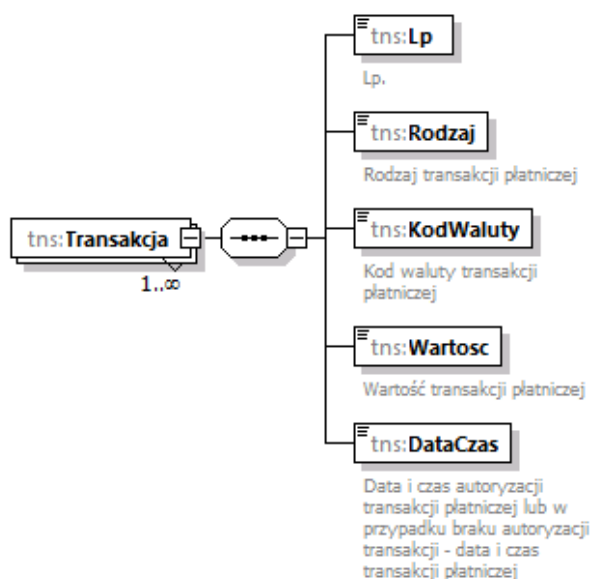

## 10.2.8. Opis struktury Transakcja

Opis poszczególnych pól zostały ujęte w tabeli 22

Tabela 22. Opis pól składających się na dane opisujące transakcję w ITP-Z.

Nazwa pola	Opis pola
Lp	Lp.
Rodzaj	Rodzaj transakcji płatniczej
KodWaluty	Kod waluty transakcji płatniczej
Wartosc	Wartość transakcji płatniczej
DataCzas	Data i czas autoryzacji transakcji płatniczej lub w przypadku braku autoryzacji transakcji - data i czas transakcji płatniczej raportowane wg czasu lokalnego

## 11. Pouczenie

### 11.1. Struktura pouczenia

Na Pouczenie składa się pole „Pouczenie”.

Strukturę pouczenia obrazuje schemat 23.

Schemat 23. Struktura Pouczenie w ITP-Z.

#### **tns:Pouczenie**

Wartość 1 oznacza potwierdzenie zapoznania się z treścią i akceptację poniższych pouczeń:

1. Wypełnianie obowiązków, o których mowa w art. 278b ustawy z dnia 16 listopada 2016 r. o Krajowej Administracji Skarbowej (Dz. U. z 2022 r. poz. 813, z późn. zm.), podlega kontroli wykonywanej przez Szefa Krajowej Administracji Skarbowej

2. Na podstawie art. 49b ustawy o Krajowej Administracji Skarbowej z dnia 16 listopada 2016 r. (Dz. U. z 2022 r., poz. 813, z późn. zm.), Szef Krajowej Administracji Skarbowej, naczelnik urzędu celno-skarbowego lub naczelnik urzędu skarbowego może, w drodze decyzji, nałożyć karę pieniężną w wysokości do 10 000 zł na podmiot, który pomimo prawidłowego wezwania w wyznaczonym terminie nie przekazał posiadanych informacji albo danych, o których mowa w art. 49-49aa ustawy o Krajowej Administracji Skarbowej, lub przekazał je w niepełnym zakresie lub niezgodnie z posiadanymi informacjami lub danymi lub niezgodnie z wymaganiami określonymi w art. 49aa ust. 4 ustawy o Krajowej Administracji Skarbowej

## 11.2. Opis struktury Pouczenie

Opis poszczególnych pól zostały ujęte w tabeli 23

Tabela 23. Opis pól składających się na Pouczenie w ITP-Z.

Nazwa pola	Opis pola
Pouczenie	<p>Wartość 1 oznacza potwierdzenie zapoznania się z treścią i akceptację poniższych pouczeń:</p> <p>1. Wypełnianie obowiązków, o których mowa w art. 278b ustawy z dnia 16 listopada 2016 r. o Krajowej Administracji Skarbowej (Dz. U. z 2022 r. poz. 813, z późn. zm.), podlega kontroli wykonywanej przez Szefa Krajowej Administracji Skarbowej</p> <p>2. Na podstawie art. 49b ustawy o Krajowej Administracji Skarbowej z dnia 16 listopada 2016r. (Dz. U. z 2022 r., poz. 813, z późn. zm.), Szef Krajowej Administracji Skarbowej, naczelnik urzędu celno-skarbowego lub naczelnik urzędu skarbowego może, w drodze decyzji, nałożyć karę pieniężną w wysokości do 10 000 zł na podmiot, który pomimo prawidłowego wezwania w wyznaczonym terminie nie przekazał posiadanych informacji albo danych, o których mowa w art. 49-49aa ustawy o Krajowej Administracji Skarbowej, lub przekazał je w niepełnym zakresie lub niezgodnie z posiadanymi informacjami lub danymi lub niezgodnie z wymaganiami określonymi w art. 49aa ust. 4 ustawy o Krajowej Administracji Skarbowej.</p>

## 12. Pytania i odpowiedzi

1. W jaki sposób należy przekazać informację o transakcjach płatniczych?

*Informacja o transakcjach płatniczych akceptanta jest przekazywana w postaci elektronicznej odpowiadającej strukturze logicznej udostępnionej przez ministra właściwego do spraw finansów publicznych w Biuletynie Informacji Publicznej na stronie podmiotowej obsługującego go urzędu za pomocą środków komunikacji elektronicznej w sposób określony w przepisach wydanych na podstawie art. 193a § 3 Ordynacji podatkowej i zgodnie z wymaganiami określonymi w tych przepisach.*

2. Jaki należy podać kod urzędu? Czy ma być to kod urzędu właściwy ze względu na siedzibę agenta rozliczeniowego, czy kod urzędu który przesłał wezwanie do złożenia ITP\_Z?

*W nagłówku należy podać kod urzędu właściwy ze względu na siedzibę agenta rozliczeniowego, natomiast w węźle DaneSprawy w polach KodUS lub KodUCS należy podać kod urzędu, który przesłał wezwanie do złożenia ITP\_Z.*

3. Czy w przypadku, gdy jest więcej niż jedna aktywna umowa z danym akceptantem (terminale stacjonarne i sprzedaż on-line), dopuszcza się raportowanie danego NIP-u dwukrotnie (lub wielokrotnie) z różnymi kodami umowy?



*Informacja ITP\_Z umożliwia raportowanie danych dla tylko jednego kodu akceptanta. W przypadku opisanym w pytaniu należy przygotować informacje ITP\_Z dla każdego kodu akceptanta w osobnym pliku.*

4. Zdarzają się przypadki, gdy transakcja nie jest autoryzowana. Jak raportować takie transakcje?

*W przypadku braku autoryzacji (rozumianej jako potwierdzenie transakcji nr PIN), należy podać datę i czas transakcji płatniczej.*

5. Jaki zastosować poziom szczegółowości dla typów transakcji np. uznanie/obciążenie, czy bardziej detaliczny np. sprzedaż, zwrot, CashBack, transakcje w walucie karty-DCC?

*Opis typów transakcji jest przeznaczony do doprecyzowania charakteru transakcji. Raportowanie nie określa zasad czy konwencji stosowanych opisów. Opisy te powinny pozwolić jednak na rozróżnienie i łatwe ustalenie charakteru poszczególnych typów transakcji.*

6. Jakim kanałem będą przychodziły zapytania o plik ITP-Z?

*Żądania przekazania danych będą doręczane przez organy podatkowe w trybie przewidzianym w Ordynacji podatkowej.*

7. ITP-Z jest plikiem przekazywanym na żądanie. Czy jest ustalona data wsteczna dla transakcji? Czy agent rozliczeniowy może zostać odpytany o transakcje wykonane wstecz w dłuższym okresie czasu niż 6 miesięcy?

*Datą graniczną dla transakcji jest 1 lipca 2022 r. tj. data wejścia w życie nowego uprawnienia organów podatkowych.*

8. Nie przechowujemy danych, w których nie było autoryzacji. W odpowiedzi na punkt 4 do broszury ITP-Z jest informacja, że takie dane należy wskazać. Czy takie dane podlegają raportowaniu?

*Dane dotyczące transakcji, w których nie było autoryzacji (rozumianej jako potwierdzenie transakcji nr PIN) również podlegają raportowaniu.*

9. Co należy rozumieć pod określeniem identyfikator żądania organu KAS?

*Identyfikator żądania organu KAS to numer pisma, którym organ wystąpił do agenta rozliczeniowego z żądaniem przekazania danych np. 408000-408000-CKK.500.20.2022.*

10. Transakcje o jakim statusie podlegają raportowaniu? Czy transakcje bez autoryzacji (tj. nieudane) podlegają raportowaniu?

*Raportowane powinny być wyłącznie transakcje zrealizowane, niezależnie czy były zrealizowane z autoryzacją (rozumianej jako potwierdzenie transakcji nr PIN) czy bez. Transakcje niezrealizowane nie podlegają raportowaniu.*

11. Jak poprawnie raportować saldo, jeżeli np. transakcja sprzedaży była w listopadzie, a zwrot w styczniu?

*Raportowane powinny być obie transakcje (sprzedaży i zwrotu). Transakcja zwrotu powinna być raportowana jako wartość ujemna w miesiącu, w którym wystąpił zwrot. Łączna wartość transakcji, z uwzględnieniem zwrotów, raportowana w schemacie ITP-Z musi uzgadniać się z wartością raportowaną w schemacie ITP za dany okres.*

12. Czy raportowaniu podlegają sklepy, które przeszły do retencji? (są to sklepy, które zakończyły współpracę z bankiem i bank nie może przetwarzać informacji o sklepie). Jak zaraportować i czy powinniśmy raportować klienta, który zakończył z nami współpracę np. w połowie miesiąca?

*Raportowaniu podlegają wszystkie zrealizowane transakcje. Jeśli sklep zakończył współpracę z bankiem, raportowaniu podlegają wszystkie zrealizowane transakcje w okresie współpracy.*

13. Czy powinniśmy raportować sklepy nieaktywne (np. z powodu braku integracji z nami, ale z ważną umową)?

*Raportowaniu podlegają wszystkie zrealizowane transakcje. Sklepy nieaktywne nie realizują transakcji, tym samym nie są objęte raportowaniem za okres nieaktywności.*

14. Czy raportowaniem powinny zostać objęte wszystkie transakcje typu settled (zrealizowane) i czy powinny one być raportowane z datą realizacji, przykładowo:

*Płatnik zainicjował transakcję 28 stycznia 2023, ale jej nie ukończył z różnych przyczyn.*

*Płatnik powrócił do transakcji 3 lutego i ją zrealizował (zapłacił za towar lub usługę).*

*Bank raportuje jako agent rozliczeniowy (bramka płatnicza) tę transakcję w raporcie przesyłanym w marcu za luty podając datę realizacji jako luty.*

Z dokumentacji:

DATA CZAS	DATA TRANSAKCJI (W FORMACIE NP. 2022-08-02T02:00:00+02:00)
-----------	--

Proszę o potwierdzenie, że transakcja nie powinna znaleźć się w zestawie danych za styczeń (status pending oraz brak przekazania środków), a powinna znaleźć się w zestawie danych za luty jako zrealizowana.

*Raportowaniem powinny zostać objęte wszystkie transakcje zrealizowane i powinny one być raportowane z datą ich realizacji. W przypadku kiedy została ona zrealizowana w lutym, to powinna znaleźć się w zestawie danych za luty.*

15. Jak raportować pliki ITP-Z w przypadku kiedy podmiot nie zrealizował żadnej transakcji?

*Jeżeli agent rozliczeniowy stwierdzi, że dany podmiot nie realizował w zadanym okresie żadnych transakcji, nie przekazuje „pustego” pliku ITP-Z. Przesyła pismo do organu występującego z żądaniem z informacją o braku zarejestrowanych transakcji w tym okresie.*

*Analogicznie należy postąpić w przypadku braku podpisanej umowy ze wskazanym w żądaniu akceptantem.*

16. Czy z US czy też innych jednostek mogą przyjść zapytania inne niż wykaz danych z ITP-Z?

*W zakresie danych wynikających ze struktury ITP-Z naczelnik urzędu skarbowego oraz naczelnik urzędu celno-skarbowego mogą żądać przekazania przez agenta*

*rozliczeniowego informacji o transakcjach płatniczych WYŁĄCZNIE zgodnie z art. 49aa ustawy o Krajowej Administracji Skarbowej, w którym został zawarty sposób wystąpienia o dane oraz ich zakres.*

## **13. Spis schematów**

Schemat 1. Elementy składające się na ITP-Z

Schemat 2. Struktura nagłówka w ITP-Z

Schemat 3. Struktura podmiotu1 w ITP-Z

Schemat 4. Struktura adresu siedziby agenta rozliczeniowego w ITP-Z

Schemat 5. Struktura adresu polskiego agenta rozliczeniowego w ITP-Z

Schemat 6. Struktura adresu zagranicznego agenta rozliczeniowego w ITP-Z

Schemat 7. Struktura podmiotu2 w ITP-Z

Schemat 8. Struktura danych dotyczących organu KAS i numeru postępowania lub kontroli w ITP-Z

Schemat 9. Struktura adresu terminala w ITP-Z

Schemat 10. Struktura danych dotyczących terminala płatniczego oraz rachunku płatniczego w ITP-Z

Schemat 11. Struktura numeru identyfikacyjnego terminala płatniczego ITP-Z

Schemat 12. Struktura rachunku akceptanta powiązanego z terminalem płatniczym w ITP-Z

Schemat 13. Struktura numeru rachunku akceptanta powiązanego z terminalem płatniczym ITP-Z

Schemat 14. Struktura danych opisujących transakcję w ITP-Z

Schemat 15. Struktura adresu bramki w ITP-Z

Schemat 16. Struktura adresu polskiego wykonywania Ecommerce w ITP-Z

Schemat 17. Struktura adresu zagranicznego wykonywania Ecommerce w ITP-Z.

Schemat 18. Struktura bramki w ITP-Z

Schemat 19. Struktura oznaczenia identyfikacyjnego bramki ITP-Z

Schemat 20. Struktura rachunku akceptanta powiązanego z bramką płatniczą w ITP-Z

Schemat 21. Struktura numeru rachunku akceptanta powiązanego z bramką płatniczą ITP-Z

Schemat 22. Struktura danych opisujących transakcję w ITP-Z

Schemat 23. Struktura Pouczenie w ITP-Z

## **14. Spis tabel**

Tabela 1. Opis elementów składających się na ITP-Z.

Tabela 2. Opis pól składających się na nagłówek w ITP-Z.

Tabela 3. Opis pól składających się na strukturę Podmiot1 w ITP-Z.

Tabela4. Opis pól składających się na dane adresu siedziby agenta rozliczeniowego w ITP-Z.

Tabela 5. Opis pól składających się na dane adresu polskiego agenta rozliczeniowego w ITP-Z.

Tabela 6. Opis pól składających się na dane adresu zagranicznego agenta rozliczeniowego w ITP-Z.

Tabela 7. Opis pól składających się na Podmiot2 w ITP-Z.

Tabela 8. Opis pól składających się na dane dotyczące organu KAS i numeru postępowania lub kontroli w ITP-Z.

Tabela 9. Opis pól składających się na adres Terminala w ITP-Z.

Tabela 10. Opis pól składających się na dane dotyczące terminala płatniczego oraz transakcji płatniczych w ITP-Z.

Tabela 11. Opis pól składających się na numer identyfikacyjny terminala płatniczego w ITP-Z.

Tabela 12. Opis pól składających się na rachunek powiązany z terminalem płatniczym w ITP-Z.

Tabela 13. Opis pól składających się na numeru rachunku akceptanta powiązanego z terminalem płatniczym w ITP-Z.

Tabela 14. Opis pól składających się na dane opisujące transakcję w ITP-Z.

Tabela 15. Opis pól składających się na AdresBramki w ITP-Z.

Tabela 16. Opis pól składających się na dane adresu polskiego wykonywania Ecommerce w ITP-Z.

Tabela 17. Opis pól składających się na dane adresu zagranicznego wykonywanie Ecommerce w ITP-Z.

Tabela 18. Opis pól składających się na dane bramki w ITP-Z.

Tabela 19. Opis pól składających się na oznaczenie identyfikacyjne bramki w ITP-Z.

Tabela 20. Opis pól składających się na rachunek w ITP-Z.

Tabela 21. Opis pól składających się na numer rachunku akceptanta powiązanego z bramką płatniczą w ITP-Z.

Tabela 22. Opis pól składających się na dane opisujące transakcję w ITP-Z.

Tabela 23. Opis pól składających się na Pouczenie w ITP-Z.

## **15. Podstawa prawna**

Ustawa o Krajowej Administracji Skarbowej z dnia 16 listopada 2016r.

Ustawa o zmianie ustawy o podatku akcyzowym oraz niektórych innych ustaw z dnia 1 grudnia 2022r.