

i-MiEV

Instrukcja ratowania pasażerów



Wstęp

Ten podręcznik zawiera instrukcje dotyczące bezpieczeństwa, które należy stosować podczas ratowania pasażerów z pojazdu po wypadku i opisuje jak postępować z uszkodzonym pojazdem.

Niezastosowanie się do tych instrukcji, a w szczególności do ostrzeżeń i zaleceń może prowadzić do poważnych obrażeń, takich jak porażenie prądem ze względu na wysokie napięcie akumulatora zainstalowanego w i-MiEV.

Prosimy o dokładne zapoznanie się z tą instrukcją dla bezpieczeństwa własnego oraz pasażerów.

W tej instrukcji pojawiają się słowa: WARNING (Ostrzeżenie), CAUTION (Uwaga) oraz Adnotacja.

Stanowią one przypomnienia aby być szczególnie ostrożnym. Niezastosowanie się do instrukcji może spowodować obrażenia ciała lub uszkodzenie pojazdu.

WARNING (Ostrzeżenie)

Wskazuje na duże prawdopodobieństwo ciężkiego uszkodzenia ciała lub śmierci w razie nieprzestrzegania instrukcji.

CAUTION (Uwaga)

Wskazuje niebezpieczne środki lub praktyki, które mogłyby spowodować drobne uszkodzenia ciała lub uszkodzenia pojazdu.

ADNOTACJA: przekazuje przydatne informacje.

*: wskazuje opcjonalne wyposażenie

Może się różnić w zależności od klasyfikacji sprzedażowej; dotyczą katalogu sprzedażowego.

Mitsubishi Motors zastrzega sobie prawo do wprowadzania zmian w konstrukcji i danych technicznych i / lub uzupełnianie lub udoskonalenia produktu bez obowiązku instalowania ich na produktach wyprodukowanych wcześniej.

Należy pamiętać, że zawartość niniejszej instrukcji może nie odnosić się całkowicie do danego modelu ze względu na zmianę specyfikacji pojazdu.

Spis treści

1. Obchodzenie się z wysokim napięciem – środki ostrożności
 - (1) Izolacja obwodu wysokiego napięcia
 - (2) Odłączenie obwodu wysokiego napięcia
 - (3) Środki ostrożności przy ratowaniu pasażerów
2. Zewnętrzne i wewnętrzne cechy do identyfikacji i-MiEV'a
 - (1) Lista cech i-MiEV'a
 - (2) Wygląd zewnętrzny
 - (3) Wnętrze
 - (4) Numer nadwozia i kod modelu
3. Postępowanie z pojazdem w miejscu wypadku
 - (1) Wymagane narzędzia i sprzęt
 - (2) Środki ostrożności w miejscu wypadku
4. Procedura ratowania pasażerów
 - (1) Przygotowania
 - (2) Przypadek 1:
Nie ma konieczności cięcia nadwozia samochodu oraz izolacji obwodu wysokiego napięcia
 - (3) Przypadek 2:
Cięcie nadwozia pojazdu jest konieczne ale natychmiastowe ratowanie nie jest konieczne
 - (4) Przypadek 3:
Cięcie nadwozia pojazdu i natychmiastowe ratowanie jest konieczne lub pomarańczowe kable wysokiego napięcia znajdują się na wierzchu
 - (5) Przypadek 4:
Zalanie (zatonienie) pojazdu
 - (6) Przypadek 5:
Odwracanie przewróconego pojazdu
 - (7) Przypadek 6:
Pożar pojazdu
5. Szczegółowe procedury postępowania
 - (1) Procedura odłączania obwodu wysokiego napięcia
 - (2) Procedura wypełniania wodą baterii trakcyjnej
 - (3) Transportowanie uszkodzonego pojazdu
 - (4) Środki ostrożności przy transportowaniu uszkodzonego pojazdu

1. Obchodzenie się z wysokim napięciem – środki ostrożności

Ponieważ i-MiEV ma obwód wysokiego napięcia z 330V akumulatorem litowo-jonowy do elektrycznego silnika i innych komponentów, konieczne jest zapewnienie izolacji, odcięcie od obwodu wysokiego napięcia w celu uniknięcia ryzyka porażenia elektrycznego przed obsługą pojazdu.

(1) Izolacja obwodu wysokiego napięcia

- 1) Obwód wysokiego napięcia jest odizolowany od karoserii.
- 2) Wszystkie komponenty związane z wysokim napięciem zostały przykryte skrzynkami/ pokrywami a kable przez które przepływa wysokie napięcie można odróżnić od zwyczajnych kabli po kolorze – są pomarańczowe.
- 3) Skrzynki w których znajdują się komponenty związane z wysoki napięciem są izolowane od wewnątrz.

(2) Odłączanie obwodu wysokiego napięcia

i-MiEV został zaprojektowany tak, aby było możliwe odłączenie normalnego zasilania wysokim napięciem z akumulatora trakcyjnego. Dotyczy to sytuacji w której konieczne jest odizolowanie obwodu wysokiego napięcia np. w trakcie przeglądu samochodu, naprawy lub wypadku.

<Tryb odłączania>

Przypadek \ System	Tryb manualny	Tryb automatyczny	
	Wtyczka serwisowa	Wyłącznik połączony z silnikiem elektrycznym	Wykrywanie kolizji
Normalne użytkowanie	N/D	Dostępne	N/D
Przegląd i naprawa	Dostępne	Dostępne	N/D
Zderzenie	N/D	N/D	Dostępne

(3) Środki ostrożności podczas ratowania pasażerów

UWAGA:

Aby uniknąć ryzyka okaleczenia spowodowanego porażeniem elektrycznym należy postępować z pojazdem zgodnie z zasadami zawartymi w tej Instrukcji.

Na uwagę zasługują następujące punkty:

- 1) Ten pojazd napędza napięcie 330V.
- 2) Akumulator trakcyjny jest wypełniony elektrolitem z łatwopalnego "roztworu węglanu estru soli litu. Przy zetknięciu z wilgocią zawartą w powietrzu, ten elektrolit powoduje kwaśne opary organiczne, które są szkodliwe dla organizmu.
Dlatego przy obchodzeniu się z nim należy stosować odpowiednie środki ochrony osobistej (PPE), w tym organiczne maski, rękawice odporne na rozpuszczalnik i ochronę oczu oraz zachować odpowiednią ostrożność.
- 3) Możliwość wycieku elektrolitu w wyniku uszkodzenia akumulatora została zredukowana poprzez konstrukcję wewnętrzną baterii.

2. Zewnętrzne i wewnętrzne cechy do identyfikacji i-MiEV'a

i-MiEV został opracowany na podstawie wersji samochodu Mitsubishi i-Car z silnikiem benzynowym, który był dystrybuowany na rynkach światowych. Oba zasilane benzyną i w wersji EV i-Cary mają podobny wygląd zewnętrzny.

W przypadku spotkania z którąś z cech i-MiEV'a wymienioną poniżej należy postępować wyłącznie zgodnie z metodami wymienionymi w tej instrukcji i przy użyciu odpowiednich środków ochrony indywidualnej (PPE).

OSTRZEŻENIE;





Należy używać izolujących środków ochrony indywidualnej (PPE) (gumowych rękawic izolacyjnych, butów z gumową podeszwą izolującą do napięcia minimum 400V), kiedy kontakt z nadwoziem pojazdu jest możliwy).

(1) Lista cech i-MiEV'a

Przykrywka gniazda ładowania, logo MiEV'a, brak rury wydechowej,
Przekładnia trybów, Deska rozdzielcza, numer nadwozia

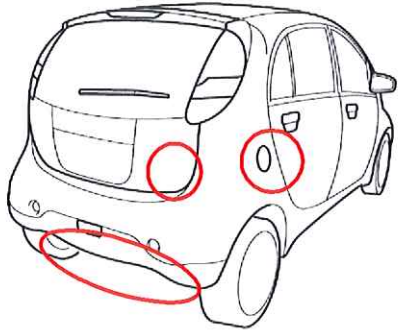
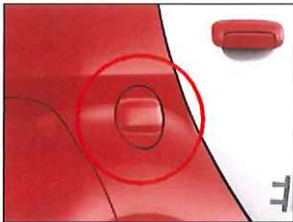
(2) Wygląd zewnętrzny

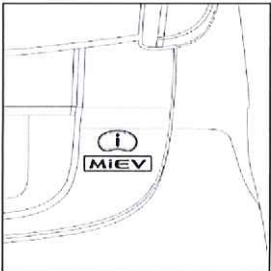
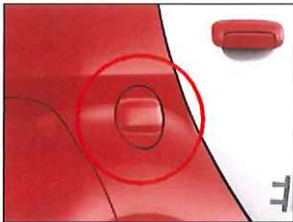
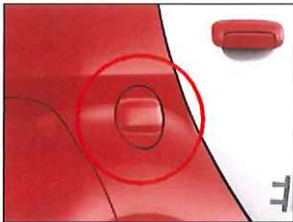
- ① Przykrywka gniazda ładowania (po prawej stronie pojazdu)
- ② logo i-MiEV'a (prawa strona pokrywy bagażnika)
- ③ Barak rury wydechowej

	<p>Przykrywka gniazda ładowanie (po prawej stronie pojazdu)</p>			
	<table border="0"><tr><td style="text-align: center;">i-MiEV</td><td style="text-align: center;">(Ref.) i-Car wersja z silnikiem benzynowym</td></tr><tr><td></td><td></td></tr></table> <p>i-Car z silnikiem benzynowym ma wlot powietrza do silnika w tym samym miejscu</p> <p><input type="checkbox"/> i-MiEV logo logo i-MiEV jest wyszczególnione po prawej stronie pokrywy bagażnika</p> 	i-MiEV	(Ref.) i-Car wersja z silnikiem benzynowym	
i-MiEV	(Ref.) i-Car wersja z silnikiem benzynowym			
				

- brak rury wydechowej
i-MiEV nie ma rury wydechowej.
(i-Car w wersji z silnikiem benzynowym posiada rurę wydechową znajdującą się po prawej stronie, pod tylnym zderzakiem)

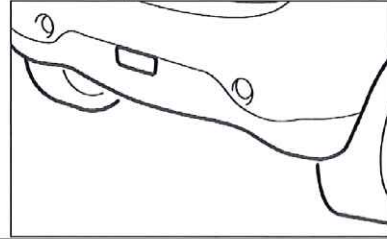

(3) Wnętrze

- ① Deska rozdzielcza
- ② Przekładnia trybów

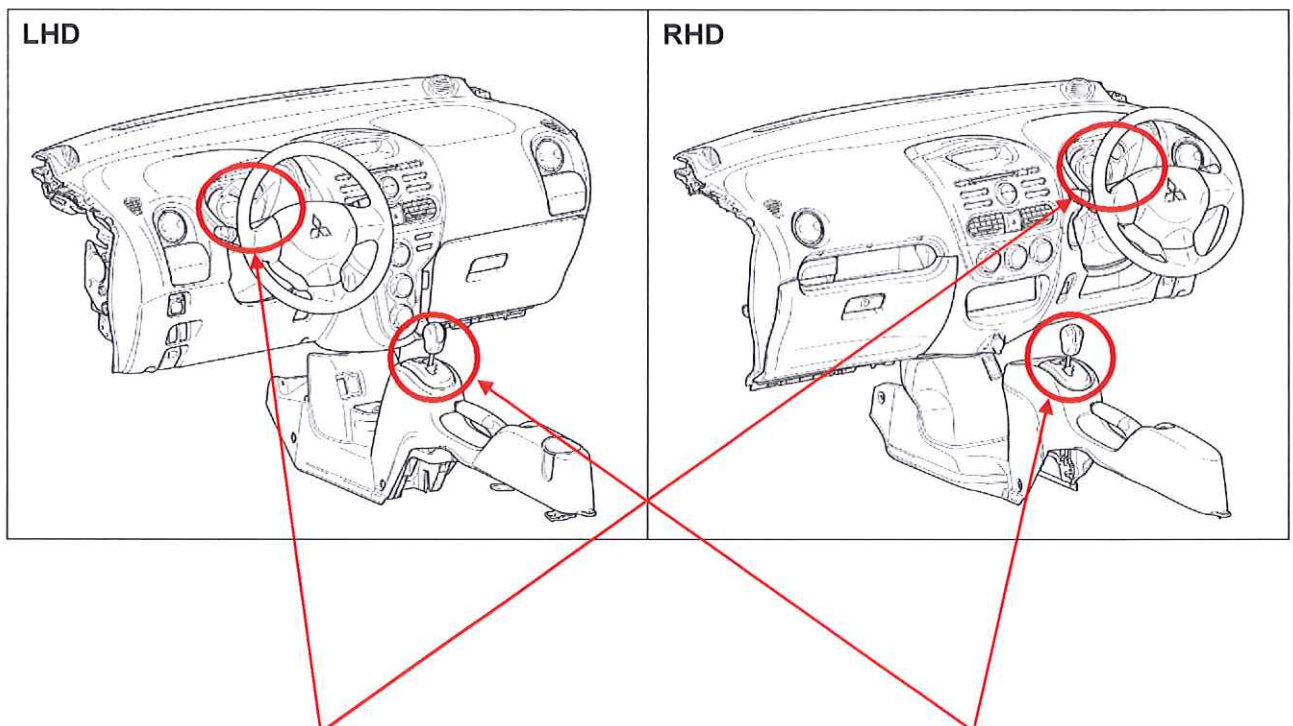

- Deska rozdzielcza
Wskaźnik zużycia energii znajduje się na desce rozdzielczej i-MiEV'a. Wskaźnik poziomu energii znajduje się po lewej stronie, na górze. (prędkościomierz dla wersji benzynowej dal i-Car)

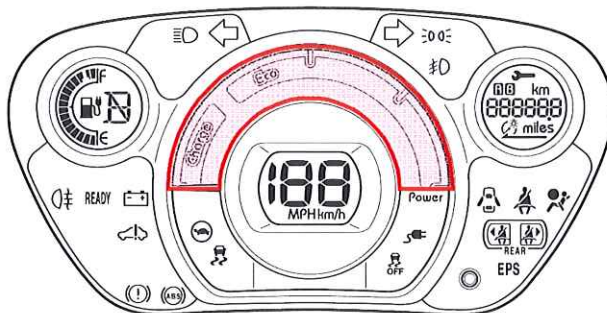

- Przekładnia trybów
Oznaczeni na przekładniach różnią się.
2010MY
(wersja Japońska.)

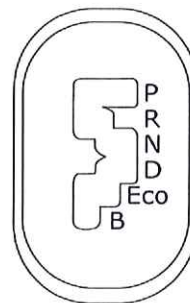

P-R-N-D-**Eco-B**

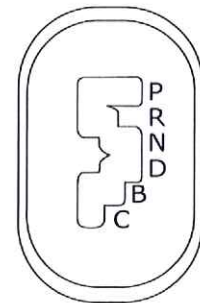

P-R-N-D-**B-C**

(4) Numer nadwozia I kod modelu

Numer nadwozia jest wybity na "Tabliczce producenta" oraz na "Tylnym panelu bocznym".

Kod modelu jest wybity na "Tabliczce danych pojazdu".

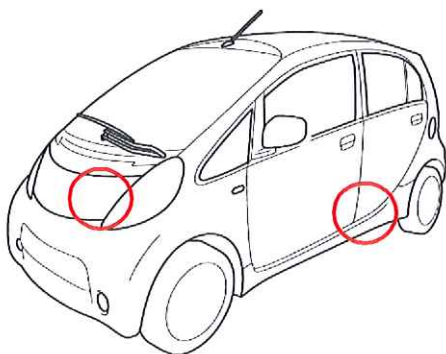

· Tabliczka danych pojazdu

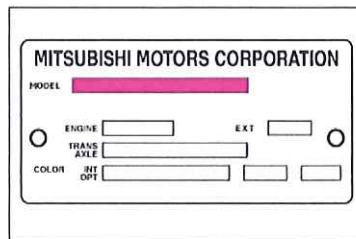
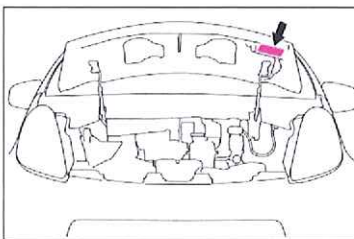

Np. Oznaczenie kodu modelu : ZAA**HA3W**LDD

Kod modelu jest wybity na tej tabliczce.
Pierwsze cztery znaki: "HA3W", dla i-MiEV'a.

· Tabliczka producenta (tabliczka znamionowa)
(środkowy słupek, po stronie pasażera)

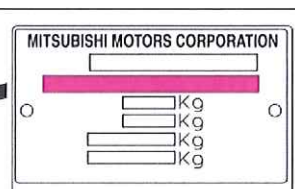
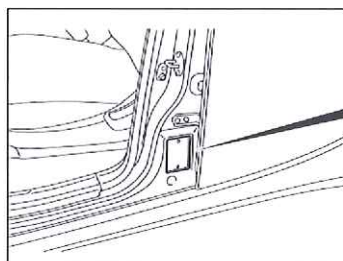

Numer nadwozia jest wybity na tej tabliczce.
Oznaczenie dla i-MiEV'a - "HA3W" jest zawarte w nr nadwozia.

Np. Nr nadwozia:

JMALDHA3WBU000001: specyfikacja europejska.

HA3W-0000010: specyfikacja japońska.

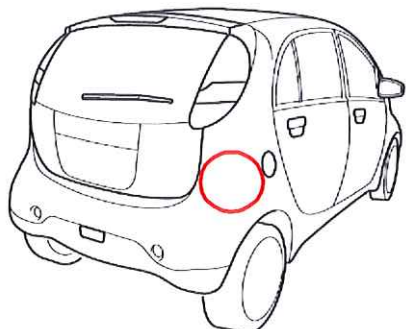

· Vehicle Identification Number (nr nadwozia)
(na tylnym panelu bocznym, w bagażniku)



Numer nadwozia jest wybity w dolnej części tylnego panelu bocznego.

Oznaczenie dla i-MiEV'a - "HA3W" jest zawarte w nr nadwozia.

Np. Nr nadwozia:

JMALDHA3WBU000001: specyfikacja europejska

HA3W-0000010: specyfikacja japońska

3. Postępowanie z samochodem w miejscu wypadku

Następujące środki ostrożności muszą być przestrzegane podczas obsługi pojazdu w miejscu wypadku.

(1) Wymagane narzędzia i wyposażenie

Zaznaczone elementy muszą być dostępne i używane. Pozostałe powinny być dostępne w przypadku konieczności.

- 1) Izolacyjny sprzęt ochrony osobistej (PPE) [wytrzymujący napięcie minimum 400V]
gumowe rękawice izolacyjne oraz buty z gumową, izolacyjną podeszwą (jako minimum, spodnie i kurtka także rekomendowane) dla ustrzeżenia się przed porażenie elektryczny w trakcie pracy z obiegiem wysokiego napięcia.
- 2) Klucz o dwóch końcówkach (rozmiar 10 x 12mm) .
który zostanie użyty do poluzowania
① 2 nakrętek (12mm) mocujących pokrywę, aby dostać się do i odłączyć wtyczkę serwisową.
② Aby odłączyć ujemny biegun akumulatora pomocniczego (10mm).
- 3) Maseczkę organiczną, rękawice odporne na rozpuszczalniki (lub gumowe rękawice przemysłowe) oraz ochraniacz na oczy.
do użycia kiedy elektrolit wycieka z akumulatora trakcyjnego.
- 4) Materiał pochłaniający, piasek.
do pochłonięcia wycieku elektrolitu.
Materiał pochłaniający (który efektywnie pochłania paliwo lub/ oraz olej) i/ lub piasek muszą być dostępne.
- 5) Gaśnica.
Wymagana jest gaśnica, którą można wykorzystywać do gaszenia płynów łatwopalnych oraz sprzętów elektrycznych.
- 6) Taśma izolacyjna
Dla wyizolowania obiegu elektrycznego oraz narzędzi, które uległy uszkodzeniu.

(2) Środki ostrożności w miejscu wypadku

OSTRZEŻENIE;

Należy używać izolacyjnego sprzętu ochrony osobistej (PPE) [gumowe rękawice izolacyjne, buty z gumową podeszwą izolacyjną odporne na minimum 400V], w przypadku kiedy kontakt z karoserią pojazdu może być możliwy.

- 1) Należy zawsze zakładać izolacyjny sprzęt ochrony osobistej (PPE) podczas pracy.
- 2) Nie dotykać bezpośrednio odsłoniętych przewodów wysokiego napięcia, odłączonych kabli lub osłon sprzętu związanego z wysokim napięciem, które mogą być uszkodzone.
- 1) W przypadku odkrycia wycieku z akumulatora trakcyjnego, efektem którego może być parowanie kwasu z elektrolitu, należy założyć maskę organiczną, rękawice odporne na działanie rozpuszczalników (lub gumowe rękawice robocze) i ochraniacz na oczy, a następnie należy użyć materiału pochłaniającego lub piasku do zebrania wycieku.
Elektrolit jest łatwopalną cieczą i odpowiednie środki ostrożności muszą być zastosowane.
(Elektrolit jest przezroczysty i pozbawiony koloru & z nieco słodkawym zapachem. Ma podobną do wody gęstość).

OSTRZEŻENIE;

When electrolyte is leaking, you should put on Organic mask, Solvent resistance gloves and Eye protection.

If the electrolyte comes into contact with your skin, flush with water immediately.

If the electrolyte gets into your eyes, don't rub your eyes and flush with large quantity of water immediately.

- 2) Jeśli istnieje możliwość, że element składowe związane z wysokim napięciem lub kable zostały uszkodzone należy odciąć obieg wysokiego napięcia zgodnie z instrukcją zawarta w Artykule 4-(3). Należy odnieść się do umiejscowienia elementów składowych związanych z wysokim napięciem i kabli zawartego w Artykule 4-(4).

UWAGA;

Nie należy zostawiać pojazdu bez nadzoru w miejscu wypadku, szczególnie jeśli nie jest to bezpieczne dla gapiów. Kiedy akcja ratunkowa zostanie zakończona i uczestnicy będą opuszczać miejsce wypadku należy poinformować potencjalnych gapiów o zagrożeniu poprzez umieszczenie znaku ostrzegawczego „Uwaga Wysokie napięcie” (przykłady znajdują się na końcu instrukcji)

4. Procedura ratowania pasażerów

Istnieje poważne zagrożenie porażenia elektrycznego dla pasażerów i ratowników w przypadku niewłaściwego postępowania.

OSTRZEŻENIE;

Należy używać izolacyjnego sprzętu ochrony osobistej (PPE) [gumowe rękawice izolacyjne, buty z gumową podeszwą izolacyjną odporne na minimum 400V], w przypadku kiedy kontakt z karoserią pojazdu może być możliwy.

Nie należy dotykać elementów składowych związanych z wysokim napięciem oraz kabli. Należy natychmiast odciąć obieg wysokiego napięcia, jeśli jest to możliwe w sposób opisany w [Rozdziale 5](#),

(1) Przygotowanie

Ustaw dźwazkę zmiany trybów w pozycji “P (Parking)”, zaciągnij hamulec ręczny i włóż kliny pod koła.

UWAGA:

Należy pamiętać, że w przypadku usunięcia akumulatora zapasowego otwarcie bagażnika nie będzie możliwe.

Sytuacja	Nie ma konieczności cięcia karoserii pojazdu lub izolowania obiegu wysokiego napięcia.	Przejdź do przypadku 1
	Konieczne jest ciecie karoserii, ale natychmiastowy ratunek nie jest konieczny	Przejdź do przypadku 2
	Cięcie pojazdu i natychmiastowa akcja ratunkowa są konieczne lub w przypadku gdy pomarańczowe kable wysokiego napięcia zostały odślonięte.	Przejdź do przypadku 3
	Zalanie pojazdu	Przejdź do przypadku 4
	Odwracanie przewróconego pojazdu	Przejdź do przypadku 5
	Pożar pojazdu	Przejdź do przypadku 6

(2) Przypadek 1

Nie ma konieczności cięcia karoserii pojazdu lub izolowania obiegu wysokiego napięcia

Należy sprawdzić uszkodzenia pojazdu, w szczególności czy elementy składowe związane z wysokim napięciem lub kable nie zostały uszkodzone. Kable z wysokim napięciem są oznaczone kolorem

Po sprawdzeniu kabli wysokiego napięcia i upewnieniu się, że nie znajdują się one na wierzchu można przystąpić do akcji ratunkowej.

Jeśli istnieje konieczność usunięcia szyb lub drzwi należy postępować jak w przypadku zwyczajnego pojazdu.

UWAGA;

Jeśli pomarańczowe kable lub element związane z wysokim napięciem znajdują się na wierzchu należy odnieść się do przypadku 2.

Jeśli cięcie karoserii samochodu jest konieczne do przeprowadzenia akcji ratunkowej należy odnieść się do przypadku 2 lub 3.

(3) Przypadek 2

Cięcie karoserii jest konieczne, ale natychmiastowa akcja ratunkowa nie (Wymagane jest około 10 minut na przygotowanie.)

- 1) Wyłącz system EV w pojeździe używając jednej z poniższych metod:
(Aby wyłączyć wysokie napięcie dostarczane przez akumulator trakcyjny.)
 - ① Przekręć włącznik silnika elektrycznego na kolumnie kierownicy na pozycję "LOCK".
 - ② Wyjmij bezpiecznik "sterowania mocą" ze skrzynki znajdującej się pod maską pojazdu.
(rysunek na stronie 14.)

* Gdy nie ma możliwości zastosowania żadnej z metod, przejdź do przypadku 3.
- 2) Odczekaj conajmniej 1 minutę przed przejściem do kolejnego kroku.
Wyłączenie systemu EV powinno nastąpić przez ten czas.
- 3) Odłącz ujemny biegun akumulatora pomocniczego.
To odłączy zasilanie systemu SRS poduszek powietrznych i wyłączy wysokie napięcie w systemie EV.
* Jeśli nie jest to możliwe, przejdź do przypadku 3.

UWAGA;

1. W niektórych elementach składowych związanych z wysokim napięciem oraz kablach wysokie napięcie może utrzymywać się nawet 5 minut po odłączeniu wtyczki serwisowych.

W przypadku zaistnienia konieczności odcięcia napięcia od elementów składowych związanych z wysokim napięciem oraz kabli należy odczekać conajmniej 5 minut po odcięciu obiegu napięcia przed przystąpieniem do kolejnego kroku.

2. Kondensatory SRS-ECU utrzymują wymagany poziom zasilania przez około 1 minutę po wyłączeniu zasilania. Oznacza, to że w tym czasie uwolnienie poduszki powietrznej jest nadal możliwe. W przypadku przejścia do kolejnych etapów postępowania bez odczekania sugerowanego czasu może dojść do poważnego uszkodzenia ciała spowodowanego przypadkowym uwolnieniem poduszki powietrznej (nadmuchaniem).

- 4) Należy odczekać conajmniej 5 minut przed przejściem do kolejnego etapu.
- 5) Usunąć wtyczkę serwisową. (rysunek na stronie 15.)
(Ta czynność powoduje wyizolowanie obwodu wysokiego napięcia wewnątrz akumulatora trakcyjnego)
* Jeśli nie jest to możliwe, przejdź do przypadku 3.
- 6) Należy przejść do odpowiedniej akcji ratunkowej, takiej jak cięcie karoserii pojazdu.

OSTRZEŻENIE;

Jeśli wtyczka zostanie usunięta bez zachowania prawidłowej procedury, jak powyżej, może to spowodować uszkodzenia całej ratowników, jak rany oparzeniowe ze względu na latające kawałki roztopionego metalu z gniazda, spowodowane przez zwarcie.

NIGDY nie należy ciąć samego akumulatora trakcyjnego..

(4) Przypadek 3

Cięcie karoserii pojazdu oraz natychmiastowa akcja ratunkowa są konieczne w przypadku, gdy pomarańczowe kable wysokiego napięcia znajdują się na wierzchu.

- Wstępne sprawdzenie

① Wstępne sprawdzenie w przypadku cięcia karoserii

OSTRZEŻENIE;

Należy używać odpowiedniego sprzętu do cięcia, który nie powoduje powstawania iskier, w innym wypadku może dojść do poważnych uszkodzeń ciała pasażerów i ratowników.. Dodatkowo należy unikać cięcia obszarów zaznaczonych poniżej, a także dotykania widocznych kabli w kolorze pomarańczowym.

Obszary, które mogą spowodować porażenie elektryczne;

Aby uniknąć ryzyka porażenia elektrycznego należy unikać cięcia obszarów zaznaczonych na poniższej ilustracji.

OSTRZEŻENIE:

NIGDY NIE NALEŻY CIĄĆ BEZPOŚREDNIO AKUMULATORA TRAKCYJNEGO.

Aby uniknąć porażenie elektrycznego oraz uruchomienia systemu poduszek powietrznych SRS nie należy ciąć obszarów zaznaczonych poniżej.

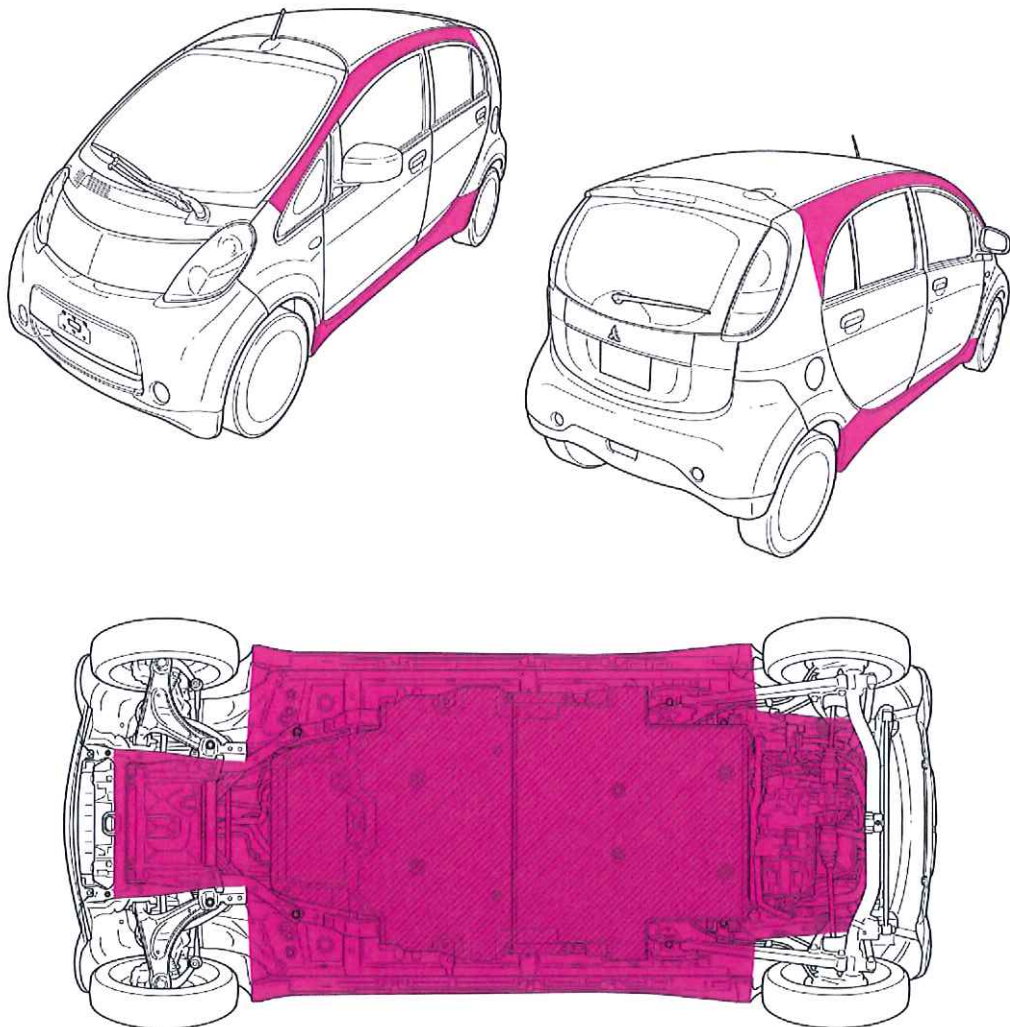

- ② Elementy związane z wysokim napięciem oraz kable zostały oznaczone na rysunku poniżej.

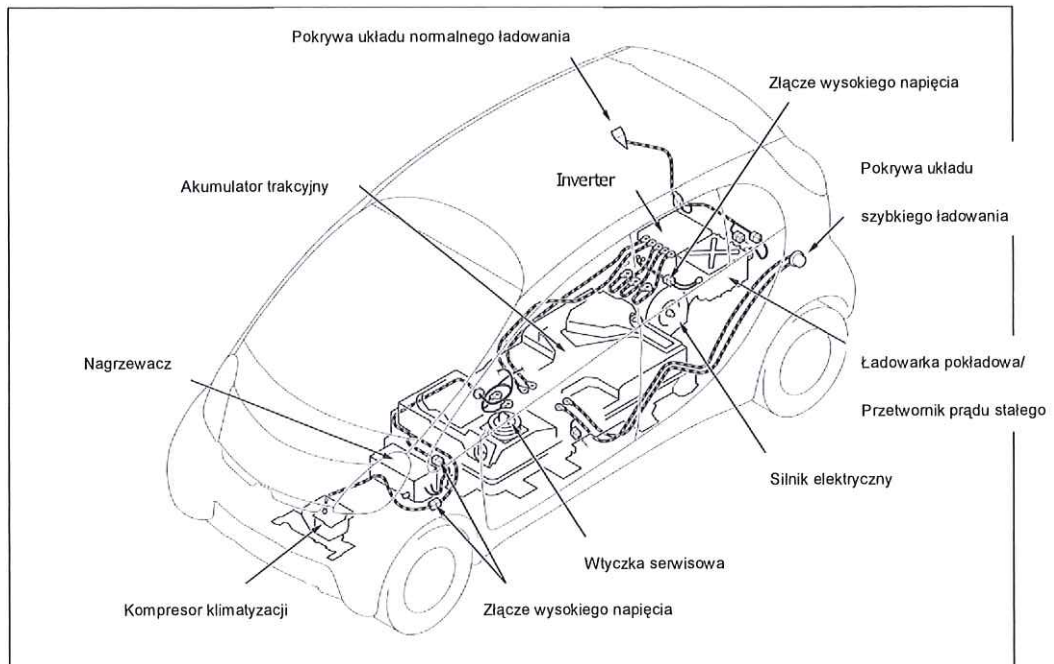

- ③ System SRS – poduszki powietrzne (zlokalizowanie poduszek powietrznych oraz powiązanego z nimi okablowania) – ich umiejscowienie na rysunku poniżej:

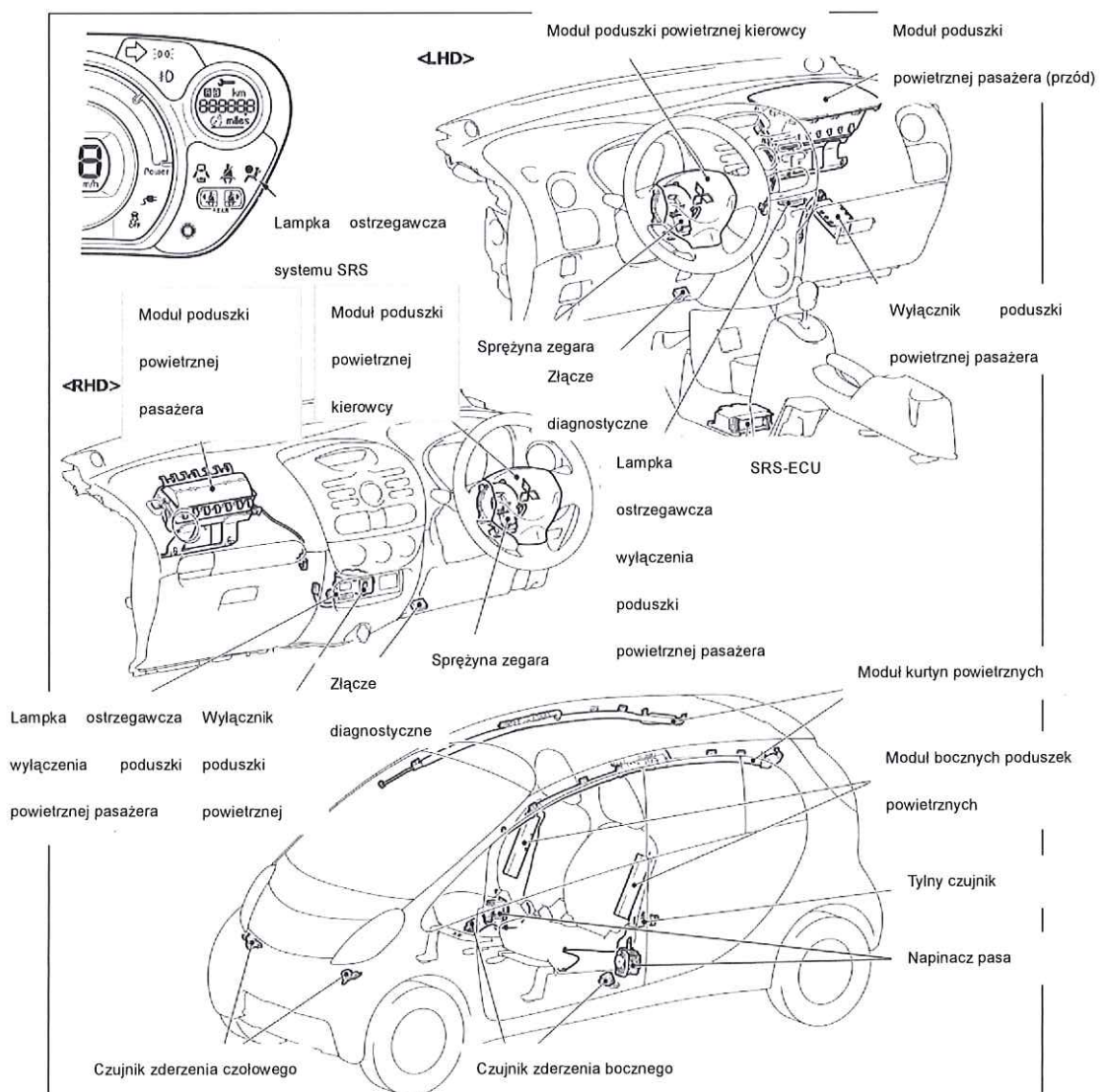

(5) Przypadek 4

Zalanie (zatonienie) pojazdu

Najpierw należy sprawdzić uszkodzenia pojazdu.

W przypadku znalezienia poważnych uszkodzeń pojazdu oraz zdeformowania/ zniszczenia akumulatora trakcyjnego lub odkrycia wystających elementów akumulatora, należy używać odzieży ochronnej (izolacyjnej), postępować ostrożnie oraz unikać dotykania akumulatora.

OSTRZEŻENIE;

Po wyjęciu pojazdu z wody i osuszeniu kabiny należy usunąć wtyczkę serwisową używając jednocześnie izolacyjnego sprzętu ochrony osobistej (PPE) [gumowe rękawice izolacyjne, buty z gumową podeszwą izolacyjną odporne na minimum 400V]. Następnie wypełnić wodą kanały chłodzenia baterii trakcyjnej wykorzystując wodę dejonizowaną.

Jako że elektrolitycznie generowany wodór będzie wytwarzany przez elementy składowe akumulatora trakcyjnego przez ok. 72 godziny po napełnieniu wodą, należy otworzyć wszystkie okna w pojeździe i przechowywać go w dobrze wentylowanym miejscu (na zewnątrz), aby zapobiec ryzyku pożaru.

W przypadku, gdy morska woda dostanie się do akumulatora trakcyjnego należy ją wypłukać wodą dejonizowaną pod dużym ciśnieniem.

(6) Przypadek 5

Odwracanie przewróconego pojazdu

Pojazd należy odwracać powoli i ostrożnie, unikając kontaktu z akumulatorem trakcyjnym.

- Widok od spodu
Kolorowy obszar. (ze zdjętą pokrywą).

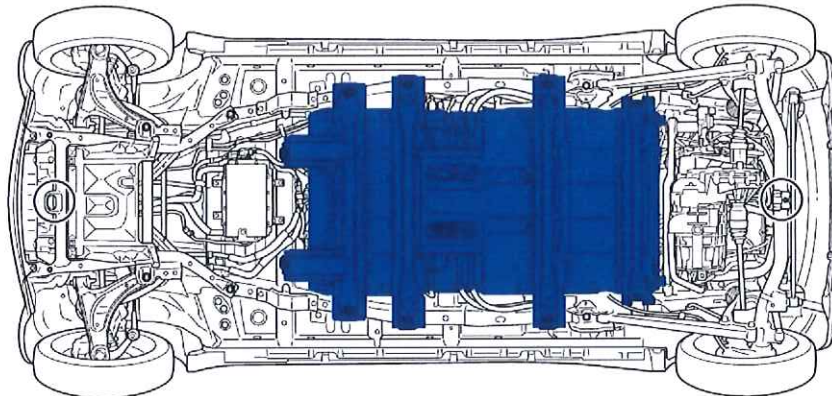

Przypadek 6

Pożar pojazdu

W przypadku pożaru należy natychmiast powiadomić straż pożarną i rozpocząć gaszenie, jeśli jest to możliwe.

- 1) Z wykorzystaniem gaśnicy
Należy używać gaśnicy przystosowanej do gaszenia płynów łatwopalnych i sprzętu elektrycznego.
- 2) wodą
NIGDY NIE NALEŻY UŻYWAĆ MAŁEJ ILOŚCI WODY DO GASZENIA. Może to być niebezpieczne.
Jest to możliwe wyłącznie kiedy można użyć dużej ilości wody (np. z hydrantu), w innym przypadku należy poczekać na przyjazd straży pożarnej.

5. Szczegółowy procedury postępowania

(1) Procedura odłączania obiegu wysokiego napięcia

Zawsze należy zakładać izolacyjny sprzęt ochrony osobistej (PPE) podczas pracy.

- 1) Wyłącz silnik elektryczny przełączając wyłącznik silnika na kolumnie kierownicy na pozycję "LOCK".

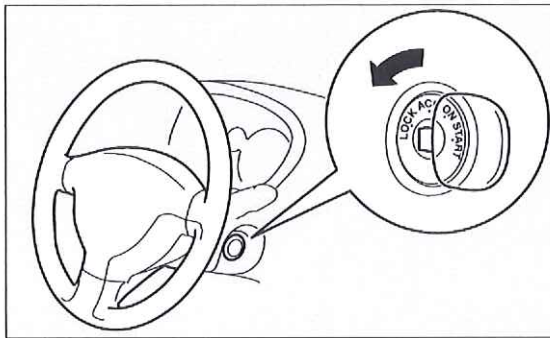

Jeśli wyłączenie silnika nie jest możliwe należy wyjąć bezpiecznik "regulacji mocy" (Nr.7 15A bezpiecznik pokazano na rysunku poniżej) ze skrzynki pod maską.

Jeśli nie można znaleźć odpowiedniego bezpiecznika należy usunąć wszystkie bezpieczniki i przekaźniki ze skrzynki z bezpiecznikami.

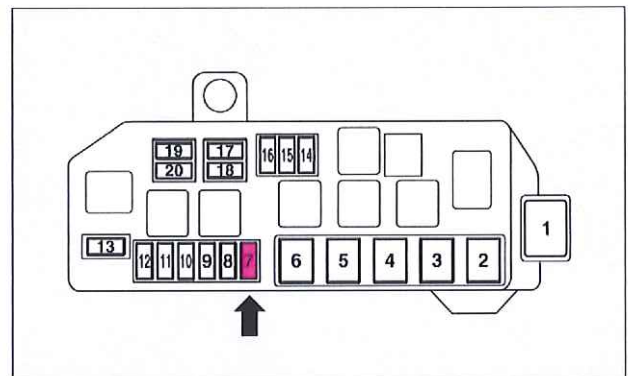
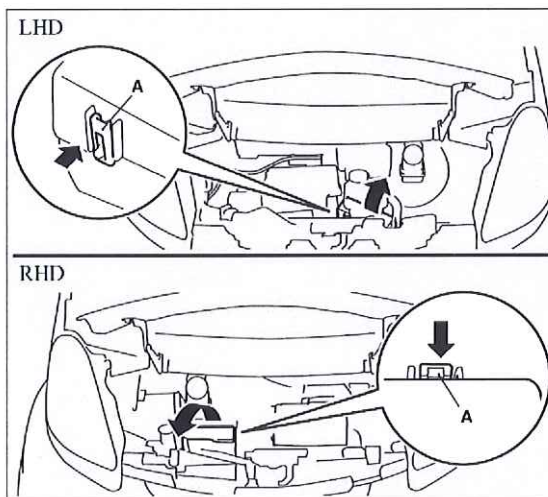

- 2) Należy odłączyć ujemny biegun akumulatora dodatkowego. Należy odłączyć ujemny biegun akumulatora używając 10mm klucza przy zastosowaniu procedury przedstawionej poniżej.

- ① Usuń pokrywę akumulatora dodatkowego znajdującego się pod maską.

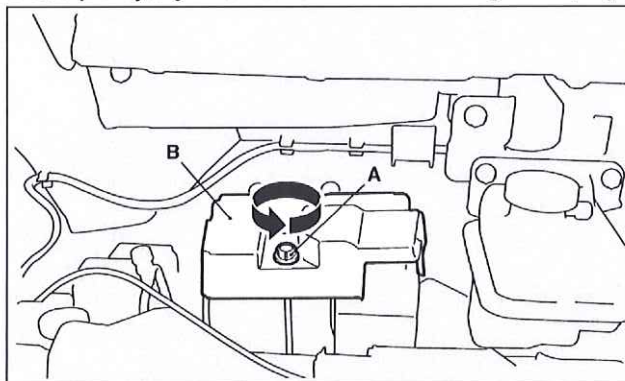

Przekręć plastikowe gniazdo (A) przeciwnie do wskazówek zegara, a później usuń górną pokrywę akumulatora dodatkowego (B).

- ② Odłącz ujemny biegun akumulatora dodatkowego.

3) Procedura usuwania wtyczki serwisowej

Należy założyć izolacyjny sprzęt ochrony osobistej (PPE), a następnie usunąć wtyczkę serwisową postępując zgodnie z procedurą odłączania obiegu wysokiego napięcia akumulatora trakcyjnego.

OSTRZEŻENIE:

- **Przed usunięciem wtyczki serwisowej należy upewnić się, że wysokie napięcie zostało odłączone zgodnie z procedurą zawartą w rozdziale 4 Przypadek 2 na stronie 11.**
- **Podczas usuwania wtyczki serwisowej należy mieć na sobie izolacyjny sprzęt ochrony osobistej (PPE)**

- ① Przesuń przedni lewy fotel (LHD : fotel kierowcy / RHD : fotel pasażera) maksymalnie do tyłu i zwiń dywanik pod siedzeniem.
- ② Usuń pokrywę serwisową (2 nakrętki,)



- ③ Mając na sobie izolacyjny sprzęt ochrony osobistej (PPE) odłącz wtyczkę serwisową.
 - i Podnieś dźwignię wtyczki serwisowej.

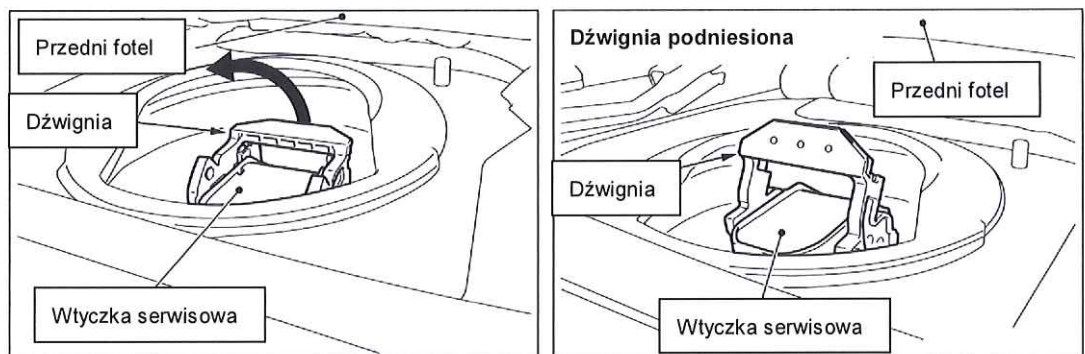

- ii Odłącz wtyczkę serwisową.

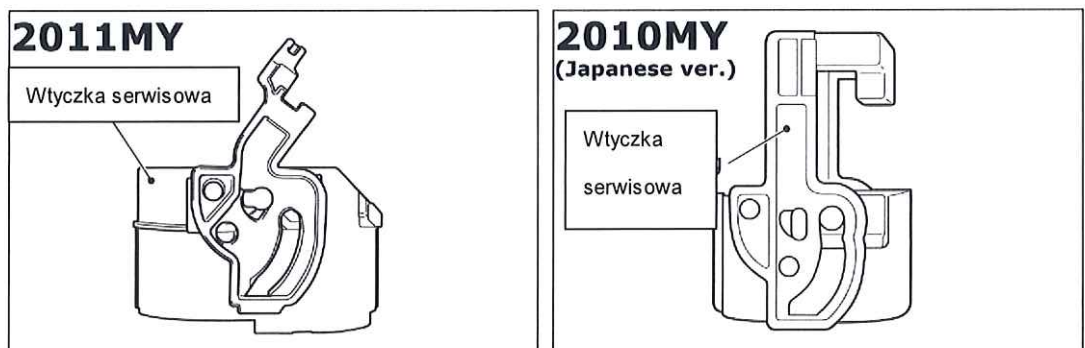

OSTRZEŻENIE:

Pracownik, który usuwa wtyczkę serwisową powinien ją zachować (lub umieścić w bezpiecznym, nadzorowanym miejscu), tak aby uniknąć jej ponownej, omyłkowej instalacji.

Przed pozostawieniem pojazdu bez nadzoru należy ponownie zainstalować i zabezpieczyć pokrywę serwisową (aby zapobiec przypadkowemu kontaktowi). NIE NALEŻY ponownie instalować wtyczki serwisowej.

(2) Procedura napełniania wodą akumulatora trakcyjnego

- 1) Przetnij dywanik pod przednim siedzeniem pasażera.
(LHD : fotel po prawej stronie / RHD : fotel po lewej stronie)
- 2) Odłącz podłogowy przewód chłodzenia akumulatora trakcyjnego.
(Jeśli nie jest możliwe odłączenie należy go odłamać prętem lub innym narzędziem.)

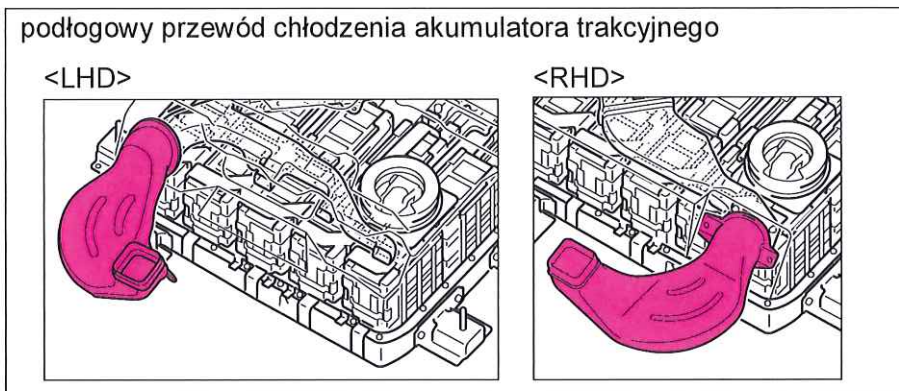

- 3) Wlać wodę do otworu wlotu chłodzenia akumulatora trakcyjnego.

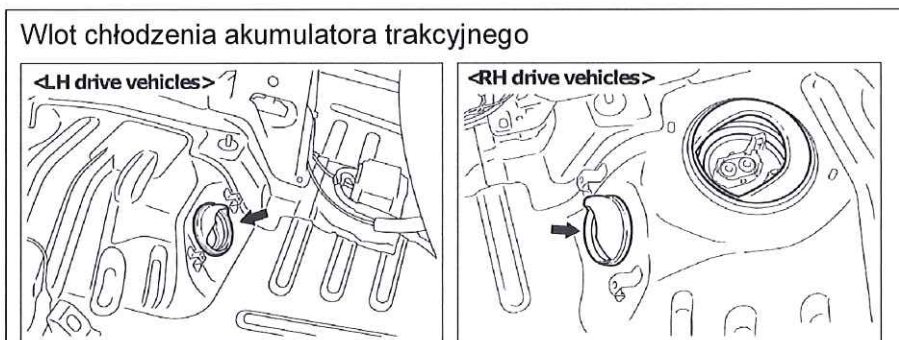

(3) Transportowanie uszkodzonego pojazdu

Można prowadzić uszkodzony samochód w celu przetransportowania go o ile nie ma istotnych uszkodzeń pojazdu. Nie należy prowadzić pojazdu jeśli jedno lub kilka poniższych uszkodzeń:

- Elementy związane z wysokim napięciem oraz/lub kable zostały uszkodzone.
- Silnik elektryczny, przekładnia, hamulce, zawieszenie, oraz/lub opony zostały uszkodzone.
- Olej oraz/lub płyn chłodzący wyciekają.
- Wskaźnik "READY" (oznaczający gotowość do jazdy) nie zapala się na panelu wskaźników po przełączeniu włącznika silnika elektrycznego, przy ustawieniu przekładni trybów na pozycję "P (Parking)" oraz z wciśniętym hamulcem.

Jeśli wskaźnik "READY" włącza się i wyłącza oraz/lub lampki ostrzegawcze związane z EV włączają się na panelu wskaźników, lub jeśli zostaną zauważone dziwne dźwięki, zapachy oraz/lub silne drgania pojazdu podczas jazdy, należy zastosować poniższe procedury:

- 1) Należy zatrzymać samochód najszybciej jak to możliwe w bezpiecznym miejscu.
- 2) Ustawić przekładnię trybów w pozycji "P (Parking)" i zaciągnąć hamulec ręczny.
- 3) Przekręcić włącznik silnika elektrycznego do pozycji "LOCK".
- 4) Odłączyć ujemny biegun akumulatora zapasowego co najmniej 1 minutę później.
- 5) Mając na sobie izolacyjny sprzęt ochrony osobistej odłączyć wtyczkę serwisową (nie wcześniej niż 5 minut po odłączeniu ujemnego bieguna akumulatora zapasowego)

Kiedy jazda uszkodzonym pojazdem nie jest możliwa, należy upewnić się, że wysokie napięcie zostało odłączone zgodnie z procedurą zawartą w Rozdziale 4 Przypadek 2 na stronie 11 i postępować zgodnie z procedurą transportowania.

OSTRZEŻENIE;

Zawsze należy zakładać izolacyjny sprzęt ochrony osobistej podczas odłączania wtyczki serwisowej!

(4) Środki ostrożności przy transportowaniu uszkodzonego pojazdu**1) Transportowanie na lawecie**

Kiedy do transportowania uszkodzonego pojazdu wykorzystywana jest laweta, wszystkie cztery koła muszą być podniesione.

OSTRZEŻENIE;

Holowanie uszkodzonego pojazdu na tylnych kołach może spowodować pożar z powodu zwarcia energii elektrycznej generowanej przez silnik elektryczny z tylnych kół toczących się po ziemi.

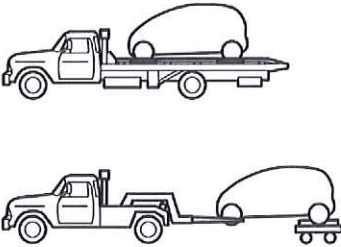
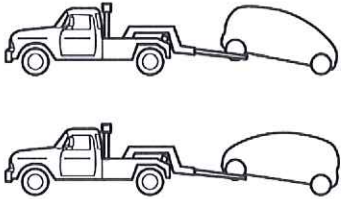
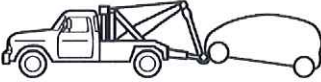
	Metoda holowania	Uwagi
Dopuszczalne	<p>Wszystkie koła podniesione</p> 	<ul style="list-style-type: none"> W trakcie przewożenia przekładnia trybów pojazdu powinna znajdować się w pozycji "P (Parking)" i hamulec ręczny powinien być zaciągnięty.
Nie dopuszczalne	<p>Podniesione przednie lub tylne koła</p> 	<ul style="list-style-type: none"> Holowanie uszkodzonego pojazdu na tylnych kołach może spowodować pożar z powodu zwarcia energii elektrycznej generowanej przez silnik elektryczny z tylnych kół toczących się po ziemi. Nie należy holować pojazdu z podniesionymi tylnymi kołami, gdyż taka pozycja jest niestabilna.
	<p>Podwieszane przednie koła</p> 	

- Rysunki przedstawiają przykłady holowania (przewożenia) pojazdu.
- Należy zachować ostrożność przy ładowaniu pojazdu na lawetę, aby nie spowodować dodatkowych uszkodzeń.

2) Holowanie na linie

OSTRZEŻENIE;

W zależności od uszkodzeń pojazdu holowanie na tylnych kołach może spowodować pożar z powodu zwarcia energii elektrycznej generowanej przez silnik elektryczny z tylnych kół toczących się po ziemi.

Jeśli nie ma innej możliwości przetransportowania pojazdu niż holowanie na linie należy pamiętać, że maksymalna prędkość nie może być większa niż 30km/h i dystans do pokonania musi zostać zminimalizowany. W trakcie holowania tym sposobem przekładnia trybów powinna być ustawiona w pozycji "N (Neutral)".

- ① Należy zaczepić linę do haka holowniczego (A).

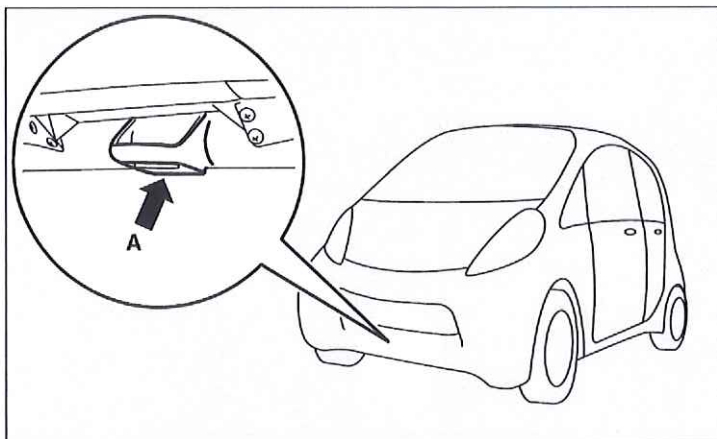

- ② Jeśli jest to możliwe należy włączyć silnik elektryczny w trakcie holowania. Jeśli nie jest to możliwe należy ustawić wyłącznik silnika elektrycznego w pozycji ACC.
- ③ Regulacje dotyczące holowania mogą się różnić w zależności od kraju. Zaleca się stosowanie regulacji dla danego regionu w trakcie holowania.

UWAGA:

Kiedy silnik elektryczny jest wyłączony zmniejsza się skuteczność hamulców oraz używanie układu sterowania wymaga większych nakładów siły.

Jeśli wyłącznik silnika elektrycznego znajduje się w pozycji "LOCK" nie ma możliwości używania układu sterowania ponieważ jest on zablokowany.

Kierowca holowanego samochodu musi przez cały czas uważnie obserwować światła stopu samochodu holującego i dbać o odpowiednie napięcie linki holowniczej

- ④ Ustaw przekładnię trybów na pozycję "N (Neutral)".
- ⑤ Włącz światła awaryjne aby ostrzec innych użytkowników drogi.

OSTRZEŻENIE:

Należy unikać mocnego napinania linki holowniczej i haka ponieważ może to spowodować jej pęknięcie i potencjalne obrażenia osób postronnych.

- Holowanie należy przeprowadzać ostrożnie aby nie spowodować dodatkowych uszkodzeń samochodu.
- Jeśli podczas holowania zostanie zauważony dziwny dźwięk, zapach, nietypowe drgania pojazdu należy natychmiast przerwać holowanie.

**UWAGA! NIEBEZPIECZEŃSTWO!
TRWAJĄ PRACE Z WYSOKIM
NAPIĘCIEM!
NIE DOTYKAĆ!**

**UWAGA! NIEBEZPIECZEŃSTWO!
TRWAJĄ PRACE Z WYSOKIM
NAPIĘCIEM!
NIE DOTYKAĆ!**

*Podczas wykonywania prac z wysokim napięciem należy wystawić ten znak, należy zgiąć na liniach przerywanych i ustawić na dachu i-MiEV'a

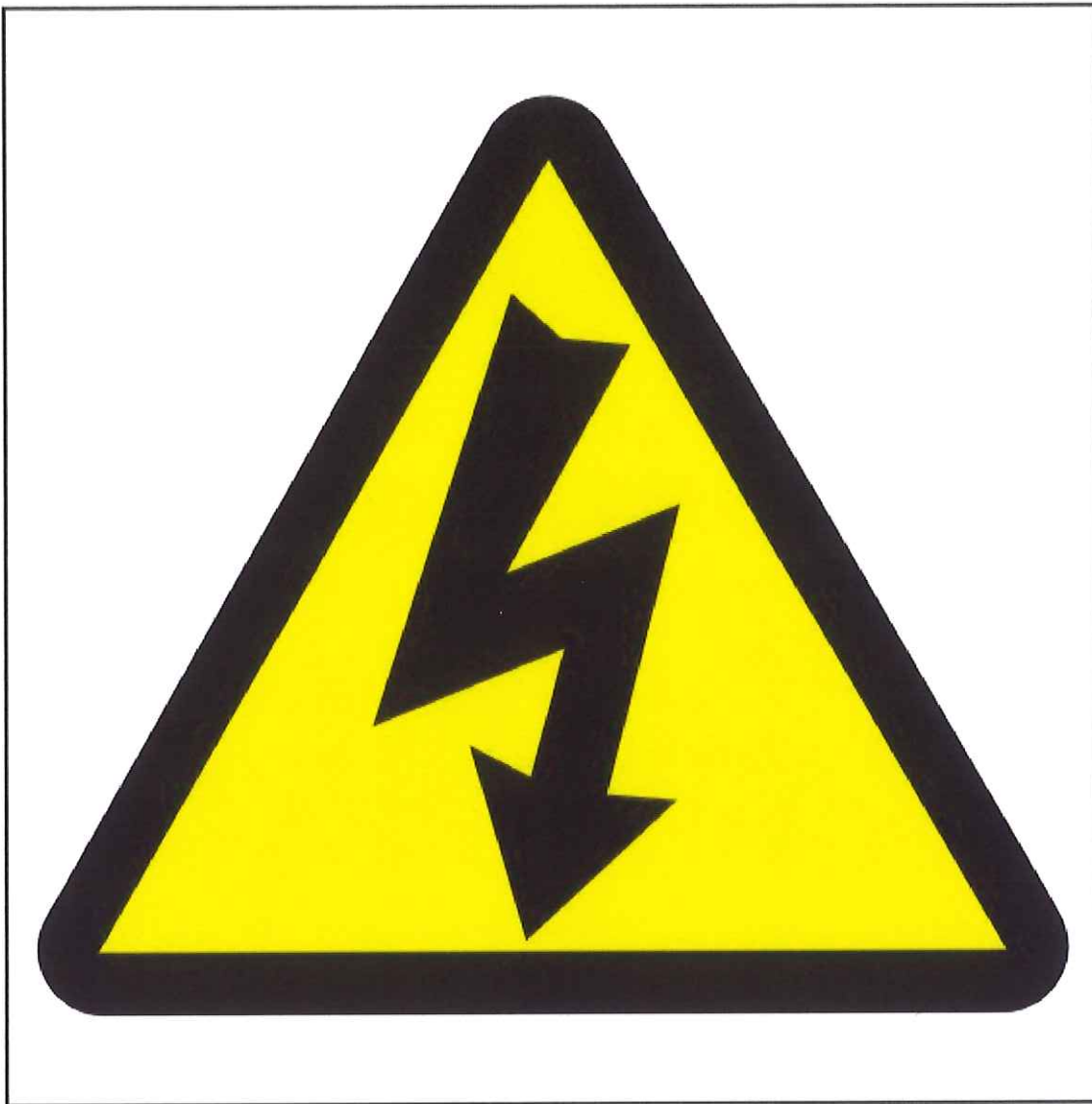

Rekomenduje się zastosowanie znaku ostrzegawczego (przykład powyżej) w lub na pojeździe podczas prac w nagłych wypadkach. Powinien zostać zastosowany znak zgodny z lokalnymi regulacjami.

A series of horizontal dashed lines for writing.



2010-12

